



Pećnica

Uputstvo za upotrebu

Рерна

Упатство за корисникот



FSM57300GX

BS / MK

485.3014.11/R.AG/27.08.2020/5-5

7786986766

Molimo prvo pročitajte ovaj priručnik za korisnika!

Poštovani Korisniče,

Hvala vam što ste izabrali Beko proizvod. Nadamo se da ćete uživati u najboljim rezultatima vašeg proizvoda koji je proizveden pomoću najmodernije tehnologije visoke kvalitete. Stoga, molimo vas pažljivo pročitajte ovaj cijeli priručnik za korisnika i sve druge prateće dokumente prije upotrebe proizvoda i čuvajte ih kao referencu za buduću upotrebu. Ako uručite ovaj proizvod nekom drugom, također mu/joj predajte i ovaj priručnik za korisnika. Slijedite sva upozorenja i informacije u ovom priručniku za korisnika.

Zapamtite da se ovaj priručnik za korisnika može primijeniti i za nekoliko drugih modela. Razlike između modela će biti identifikovane u ovim uputstvima.

Pojašnjenje simbola

Sljedeći simboli su korišteni u ovom priručniku za korisnika:

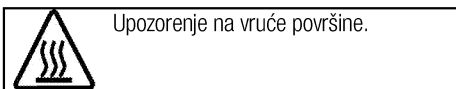
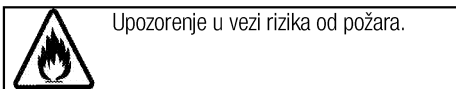
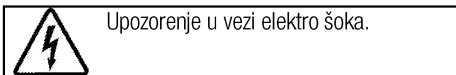
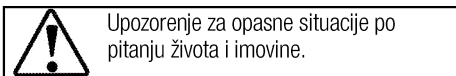
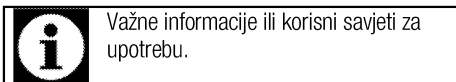

Arçelik A.Ş.
Karaağaç caddesi No:2-6
34445 Sütlüce/Istanbul/TURKEY
Made in TURKEY



1 Važna uputstva i upozorenja za sigurnost i okoliš 4

Opće mjere sigurnosti 4
 Električna sigurnost..... 4
 Sigurnost proizvoda..... 5
 Predviđena upotreba 8
 Sigurnost za djecu 8
 Odlaganje starog proizvoda..... 9
 Odlaganje materijala za pakovanje 9

2 Opće informacije 10

Pregled 10
 Sadržaj pakovanja..... 11
 Tehničke specifikacije 12

3 Instalacija 13

Prije instalacije 13
 Instalacija i povezivanje 14
 Odlaganje starog proizvoda..... 15

4 Priprema 17

Savjeti za uštedu energije..... 17
 Prva upotreba..... 17
 Podešavanje vremena 17
 Prvo čišćenje uređaja..... 17
 Početno zagrijavanje 18

5 Kako koristiti ploču za kuhanje 19

Opšte informacije o kuhanju..... 19
 Upotreba ploče za kuhanje..... 19

6 Kako rukovati pećnicom 21

Opće informacije o pečenju, prženju i roštiljanju 21
 Kako rukovati električnom pećnicom..... 21
 Načini rada 21
 Upotreba sata pećnice 22
 Tabela vremena kuhanja..... 25
 Kako rukovati roštiljom 25

7 Održavanje i njega 27

Opšte informacije..... 27
 Čišćenje ploče za kuhanje..... 27
 Čišćenje kontrolne ploče..... 27
 Čišćenje pećnice..... 28
 Skidanje vrata pećnice..... 28
 Uklanjanje unutrašnjeg stakla na vratima 29
 Zamjena svjetla u pećnici..... 30

8 Rješavanje problema 31

1 Važna uputstva i upozorenja za sigurnost i okoliš

Ovaj odjeljak sadrži sigurnosna uputstva koja će vam pomoći da se zaštitite od rizika od lične povrede ili oštećenja imovine. Ne pridržavanje ovih uputstava će poništiti svaku garanciju.

Opće mjere sigurnosti

- Ovaj uređaj mogu koristiti djeca dobi od 8 godina i starija kao i osobe sa reduciranim fizičkim, čulnim ili mentalnim sposobnostima ili sa nedostatkom iskustva i znanja ukoliko im je obezbijeden nadzor ili uputstvo u vezi upotrebe uređaja na bezbjedan način i razumijevanja opasnosti koje mogu biti uključene.
Djeca se ne smiju igrati sa uređajem. Djeca bez nadzora ne smiju obavljati radnje oko čišćenja i održavanja.
- Uređaj nije namijenjen za upotrebu od strane osoba (uključujući djecu) sa smanjenim fizičkim, osjetilnim ili mentalnim sposobnostima ili s nedostatkom iskustva i znanja, osim ako su pod nadzorom ili ako su instruirani po pitanju upotrebe uređaja.
Djeca koju nadgledate ne smiju se igrati s uređajem.
- Ako je proizvod uručen nekom drugom za ličnu upotrebu ili da se koristi kao rabljeni proizvod,

takođe treba uručiti priručnik za korisnika, oznake proizvoda i druge relevantne dokumente kao i dijelove proizvoda .

- Nikada ne postavljajte proizvod na tepih-pokrivene podove. U spurotnom, manjak protoka zraka ispod proizvoda će prouzrokovati pregrijavanje električnih dijelova. To će prouzrokovati probleme s vašim proizvodom.
- Postupke ugradnje i opravke uvijek moraju izvoditi ovlašteni serviseri. Proizvođač se neće držati odgovornim za oštećenja nastala usljed procedura koje su izvodile neovlaštene osobe što takođe može prouzrokovati da garancija bude nevažeća. Prije ugradnje, pažljivo pročitajte uputstva.
- Nemojte koristiti uređaj ukoliko je u kvaru ili ako na njemu ima vidljivih oštećenja.
- Uvjerite se da su funkcijske tipke proizvoda isključene nakon svake upotrebe.

Električna sigurnost

- Ukoliko proizvod ima grešku, ne bi trebalo njim rukovati dok se greška ne popravi od strane zastupnika iz ovlaštenog servisa. Postoji rizik od elektro šoka!
- Proizvod spojite samo na uzemljeni izlaz/vod s naponom i

zaštito kao što je specificirano u odjeljku "Tehničke specifikacije".

Neka uzemljenje izvrši kvalifikovani električar dok se proizvod koristi sa ili bez transformatora. Naša kompanija neće biti odgovorna za bilo kakve probleme nastale zbog toga što proizvod nije bio uzemljen u skladu sa lokalnim regulativama.

- Nikada ne perite proizvod poljevanjem ili posipanjem vode po njemu! Postoji rizik od elektro šoka!
- Proizvod mora biti iskopčan za vrijeme ugradnje, održavanja, čišćenja i popravke.
- Ako je napojni kabal za priključivanje proizvoda oštećen, isti se mora zamijeniti od strane proizvođača, njegovog zastupnika ili sličnih kvalifikovanih osoba da bi se izbjegli neželjeni rizici.
- Uređaj mora biti ugrađen tako da se može u potpunosti iskopčati sa mreže. Separacija mora biti obezbijedena bilo pomoću glavnog utikača, bilo pomoću sklopke ugrađene u fiksnu električnu instalaciju, u skladu sa konstrukcionim propisima.
- Stražnja površina pećnice zagrije se prilikom korištenja. Budite sigurni da električni priključak nema kontakta sa stražnjom

površinom; u suprotnom, spoj se može oštetiti.

- Nemojte dozvoliti da se napojni kabal zaglavi između vrata pećnice i okvira i nemojte voditi kabal preko toplih površina. U suprotnom, izolacija kabla bi se mogla istopiti što može izazvati požar kao rezultat kratkog spoja.
- Sve radove na električnoj opremi i sistemima trebaju izvoditi samo ovlaštene i kvalificirane osobe.
- U slučaju bilo kakvog oštećenja, isključite uređaj i iskopčajte ga sa napajanja. Da biste ovo uradili, isključite osigurač u kući.
- Provjerite da je jačina osigurača kompatibilna sa vašim proizvodom.

Sigurnost proizvoda

- **UPOZORENJE:** Uređaj i njegovi dostupni dijelovi postaju vrela za vrijeme upotrebe. Potrebno je voditi računa da bi se izbjeglo dodirivanje grijanih elemenata. Djecu mlađu od 8 godina treba držati dalje od uređaja ukoliko nisu pod stalnim nadzorom.
- Osobe čije su prosudbe ili koordinacija smanjene pod uticajem alkohola i/ili droga ne smiju koristiti uređaj.
- Budite oprezni kada koristite alkoholna pića u vašem posuđu. Alkohol isparava na visokim temperaturama i može izazvati

požar jer se zapali kada stupi u kontakt sa vrućim površinama.

- Nemojte stavljati nikakve zapaljive materijale u blizini proizvoda jer i bočne strane mogu postati vruće tokom upotrebe.
- Uređaj postaje vruć za vrijeme upotrebe. Potrebno je voditi računa da bi se izbjeglo dodirivanje grijanih elemenata unutar pećnice.
- Držite sve otvore za ventilaciju očišćenim od prepreka.
- Nemojte zagrijavati zatvorene konzerve niti staklene posude u pećnici. Pritisak koji se može stvoriti u tim konzervama/posudama može dovesti do njihovog pucanja.
- Nemojte stavljati pladnjeve za pečenje, posuđe ili aluminijsku foliju direktno na dno pećnice. Akumuliranje toplote moglo bi uzrokovati oštećenja na dnu pećnice.
- Nemojte koristiti gruba abrazivna sredstva za čišćenje ili oštre metalne strugače da čistite staklo na vratima pećnice jer oni mogu izgubiti površinu, što može rezultirati lomom na staklu.
- Nemojte koristiti čistače na paru da čistite uređaj jer bi to moglo prouzrokovati strujni udar.
- (Varira u ovisnosti od modela proizvoda.)

Ispravno postavljanje žičanog nosača i pladnja na stalke za rešetku

Važno je da se žičana rešetka i/ili pladanj postave ispravno na stalak. Umetnite žičanu rešetku ili pladanj između 2 tračnice i osigurajte da bude uravnoteženo prije nego stavite hranu na to (Molimo pogledajte slijedeću sliku).

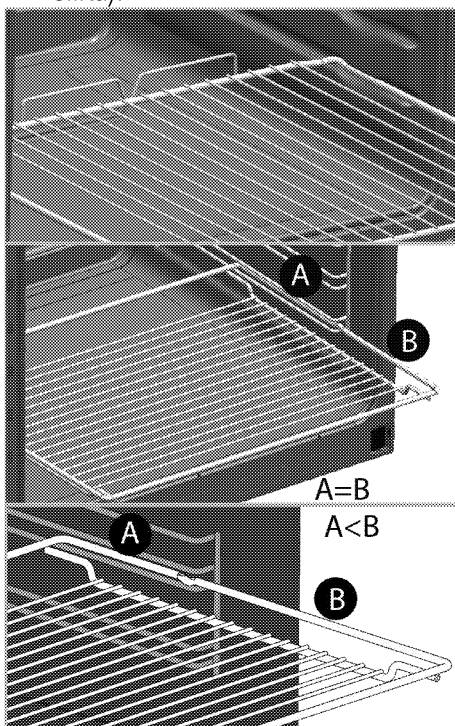

- Nemojte koristiti proizvod ukoliko je staklo na prednjim vratima uklonjeno ili slomljeno.
- Ručka na pećnici nije sušilo za peškire. Nemojte vješati peškir, rukavice ili slične tekstilne

proizvode kada je u funkciji roštilj sa otvorenim vratima.

- Uvijek koristite rukavice za pećnicu otporne na vrućinu kada stavljate ili uklanjate posuđe u/iz vrele pećnice.
- Postavite papir za pečenje u posudu za kuhanje ili na dodatnu opremu pećnice (pladanj, žičanu rešetku itd.) zajedno s hranom i potom ubacite sve u prethodno zagrijanu pećnicu. Uklonite višak dijelova papira za pečenje koji se preljeva izvan dodatne opreme ili posude da bi se spriječio rizik dodirivanja grijanih elemenata pećnice. Nikada ne koristite papir za pečenje na radnoj temperaturi koja je viša od naznačene vrijednosti za papir za pečenje. Nemojte stavljati papir za pečenje direktno na bazu pećnice.
- UPOZORENJE: Prije zamjene lampice, uvjerite se da je napojni kabl uređaja isključen iz utičnice ili da je automatska sklopka isključena kako biste izbjegli mogućnost strujnog udara.
- Uređaj ne smije biti instaliran iza dekorativnih vrata kako bi se izbjeglo pregrijavanje.
- Proizvod se mora postaviti direktno na pod. Ne smije se stavljati na neku podlogu ili postolje.

- UPOZORENJE: Kuhanje bez nadzora na ploči za kuhanje sa masnoćom ili uljem može biti opasno i može izazvati požar. NIKADA ne pokušavajte gasiti vatru vodom, nego isključite uređaj i potom pokrijte plamen sa, npr. poklopcem ili dekom.
- OPREZ: Proces kuhanja se mora nadgledati. Kratkotrajni proces kuhanja se mora neprestano nadgledati.
- UPOZORENJE: Opasnost od požara: Nemojte ostavljati stvari na površinama za kuhanje.
- UPOZORENJE: Ako je površina napuknuta, isključite uređaj kako biste izbjegli mogućnost strujnog udara.
- U slučaju napuknuća stakla na ploči za kuhanje: Odmah zatvorite sve gorionike i sve električne grijalice elemente i isključite napajanje na uređaju. Nemojte dodirivati površine na uređaju. Nemojte koristiti uređaj.
- Uređaj nije namijenjen za rukovanje sredstvima nekog eksternog programatora ili posebnog sistema daljinskog upravljača.
- Pritisak isparavanja koji nastaje usljed vlažnosti na površini ploče za kuhanje ili na dnu posude može prouzrokovati pomjeranje

posude. Stoga, vodite računa da je površina pećnice i dno posuda uvijek suho.

- **UPOZORENJE:** Koristite samo štitnike ploče za kuhanje dizajnirane od strane proizvođača uređaja za kuhanje ili one koji su naznačeni od strane proizvođača uređaja u uputstvima za upotrebu kao pogodne za štitnike ploče za kuhanje, ugrađene u uređaj. Korištenje neadekvatnih štitnika može prouzrokovati nezgode.

Za sigurnost od požara na proizvodu;

- Provjerite da li utikač odgovara utičnici kao i to da ne uzrokuje iskrenje.
- Ne upotrebljavajte oštećen ili sječen ili produžni kabal osim originalnog kabla.
- Budite sigurni da tečnost ili vlaga na utičnici ne dospiju u proizvod preko utikača.

Predviđena upotreba

- Ovaj proizvod je dizajniran za upotrebu u domaćinstvu. Komercijalna upotreba nije dopuštena.
- **OPREZ:** Ovaj uređaj je samo za kuhanje. On se ne smije koristiti u druge svrhe, na primjer grijanje prostorije.
- Uređaj se ne smije koristiti za zagrijavanje tanjira ispod roštilja, sušenje peškira ili krpa itd.

vješanjem istih na ručkama kao ni u svrhu zagrijavanja.

- Proizvođač nije odgovoran za bilo kakve štete uzrokovane nepropisnim korištenjem ili greškama pri rukovanju.
- Uređaj se može koristiti za odmrzavanje, pečenje, prženje i roštiljanje hrane.

Sigurnost za djecu

- **UPOZORENJE:** Pristupačni dijelovi mogu postati vrući tokom upotrebe. Malu djecu treba držati dalje od uređaja.
- Ambalažni materijali mogu predstavljati opasnost za djecu. Držite ambalažne materijale dalje od dohvata djece. Molimo odložite sve dijelove pakovanja i sklada sa ekološkim propisima.
- Električni proizvodi predstavljaju opasnost za djecu. Držite djecu dalje od proizvoda kada je on u funkciji i nemojte dozvoliti djeci da se igraju s tim proizvodom.
- Ne ostavljajte iznad uređaja bilo kakve predmete koje djeca mogu dosegnuti.
- Kada su vrata otvorena, nemojte stavljati bilo kakve teške predmete na njih i ne dajte djeci da sjedaju na njih. Vrata se mogu oboriti ili se mogu oštetiti šarke na vratima.

Odlaganje starog proizvoda

Usklađenost sa WEEE Direktivom i odlaganje otpadnog proizvoda:



Ovaj proizvod je u skladu sa EU WEEE Direktivom (2012/19/EU). Ovaj proizvod posjeduje klasifikacijski simbol za otpadnu električnu i elektroničku opremu (WEEE).

Ovaj proizvod je proizveden od visoko kvalitetnih dijelova koji se mogu ponovo upotrijebiti i koji su pogodni za recikliranje. Nemojte odlagati otpadni proizvod s običnim kućnim i drugim otpadima čiji je vijeka trajanja prošao. Odnosite taj otpad na odlagalište za reciklažu električne i elektroničke opreme. Molimo vas posavjetujte se sa lokalnim institucijama da saznate gdje se nalaze ova odlagališta.

Usklađenost sa RoHS Direktivom:

Proizvod koji ste kupili je u skladu sa EU RoHS Direktivom (2011/65/EU). On ne sadrži nikakve štetne i zabranjene materijale specificirane u ovoj Direktivi.

Odlaganje materijala za pakovanje

- Materijal za pakovanje predstavlja opasnost po djecu. Čuvajte materijal za pakovanje na sigurnom mjestu van dohvata djece. Materijali za pakovanje ovog proizvoda napravljeni su od reciklirajućeg materijala. Pravilno ih odložite i sortirajte ih u skladu sa uputstvima za reciklažu otpada. Nemojte ih odlagati zajedno sa običnim kućnim otpadom.

2 Opće informacije

Pregled

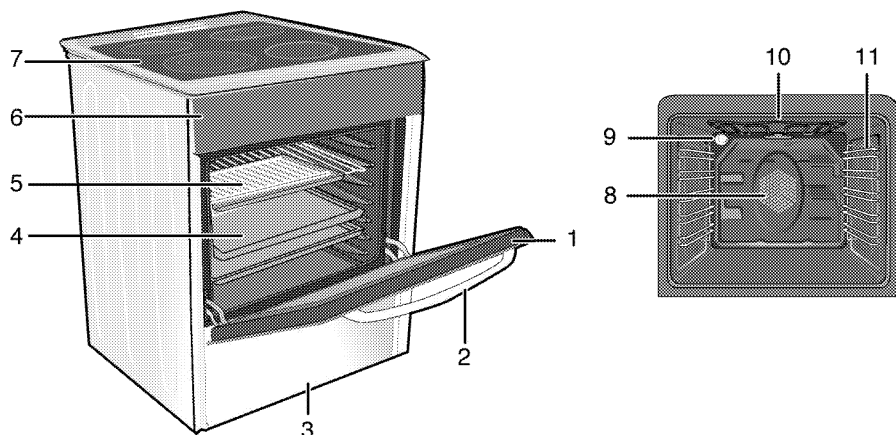

- 1 Prednja vrata
- 2 Drška
- 3 Donja ladica
- 4 Pladanj
- 5 Žičani nosač
- 6 Upravljačka ploča

- 7 Ploča gorionika
- 8 Motor ventilatora (iza čelične ploče)
- 9 Lampa
- 10 Grijni element roštilja
- 11 Položaji police

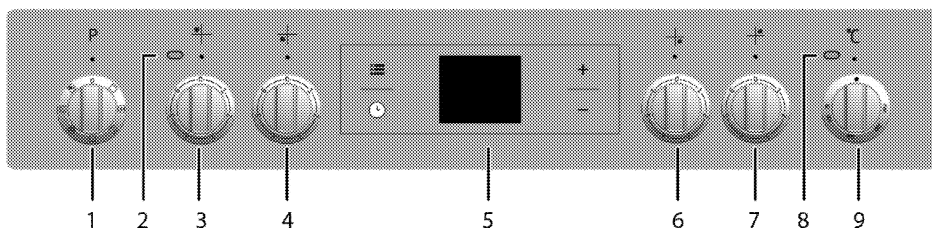

- 1 Funkcijska sklopka
- 2 Lampica upozorenja
- 3 Ploča za kuhanje sa jednim kolom Stražnji lijevi
- 4 Ploča za kuhanje sa jednim kolom Prednji lijevi
- 5 Digitalni mjerač vremena
- 6 Ploča za kuhanje sa jednim kolom Prednji desni
- 7 Proširena ploča za kuhanje Stražnji desni
- 8 Termostatska lampa
- 9 Termostatska sklopka

Sadržaj pakovanja



Isporučeni pribor se može razlikovati ovisno od modela proizvoda. Svaki komad dodatnog pribora koji je opisan u priručniku za korisnika ne mora biti isporučen uz vaš proizvod.

1. Uputstvo za upotrebu

2. Standardni pladanj

Upotrebjava se za peciva, zamrznutu hranu i velike pečenice.

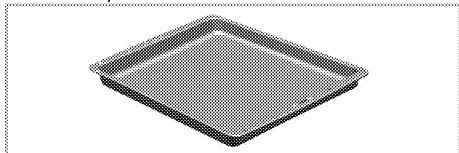

3. Rešetka roštilja

Upotrebjava se za prženje i za postavljanje hrane koju treba peći, pržiti ili kuhati u loncu na željenoj polici.

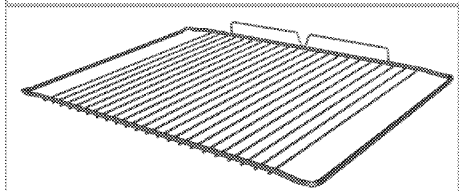
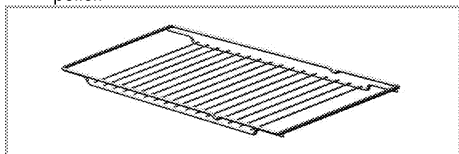

4. Ispravno postavljanje žičanog nosača i pladnja na teleskopske stalke (Ova funkcija je opcionalna. Ona se možda neće nalaziti na vašem proizvodu.)

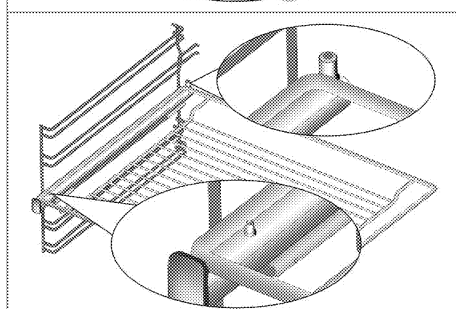
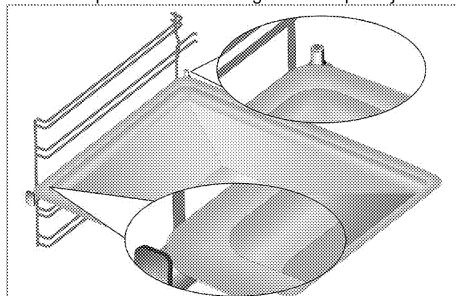

Teleskopski stalci omogućavaju vam da lako postavite i uklonite pladnjeve i žičani nosač. Kada koristite pladnjeve i žičani nosač sa teleskopskim stalcima, osigurajte da zakačke na stražnjem odjeljku teleskopskog stalka stoje nasuprot rubova žičanog nosača i pladnja.



Tehničke specifikacije

OPŠTI	
Vanjske dimenzije (visina/širina/dubina)	850 mm/500 mm/600 mm
Napon/frekvencija	220-240 V ~ 50 Hz
Ukupna potrošnja električne energije	7.8 kW
Vrsta kabla/poprečni presjek	min.H05VV-FG 3 x 2,5 mm ²
PLOČA ZA KUHANJE	
Gorionici	
Stražnji lijevi	Ploča za kuhanje sa jednim kolom
Dimenzije	140 mm
Snaga	1200 W
Prednji lijevi	Ploča za kuhanje sa jednim kolom
Dimenzije	180mm
Snaga	1700 W
Prednji desni	Ploča za kuhanje sa jednim kolom
Dimenzije	140 mm
Snaga	1200 W
Stražnji desni	Proširena ploča za kuhanje
Dimenzije	180 mm
Snaga	1700 W
PEĆNICA/ROŠTILJ	
Glavna pećnica	Multifunkcijska pećnica
Unutrašnja lampica	15–25 W
Potrošnja električne energije roštilja	1.6 kW

Osnove: Informacije o električnim pećnicama na etiketi o energiji date su u skladu sa EN 60350-1 / IEC 60350-1 standardima. Te vrijednosti su determinirane pod standardnim opterećenjem sa donjim-gornjim grijačima ili funkcijama zagrijavanja potpomognutim ventilatorom (ukoliko postoje). Klasa energetske efikasnosti je determinirana u skladu sa slijedećim prioritetima što zavisi od toga da li relevantne funkcije postoje na uređaju ili ne. 1-Kuhanje uz eco-ventilator, 2- Turbo sporo kuhanje, 3- Turbo kuhanje, 4- Zagrijavanje donje/gornje površine potpomognuto ventilatorom, 5- Zagrijavanje donje i gornje površine.

	Tehničke specifikacije su podložne izmjenama bez prethodne obavijesti kako bi se poboljšao kvalitet uređaja.
	Slike u ovom priručniku su shematske i moguće je da se ne podudaraju tačno s vašim uređajem.

	vrijednosti prikazane na naljepnicama uređaja ili u priloženoj dokumentaciji postignute su u laboratorijskim uvjetima u skladu sa relevantnim standardima. Ovisno o uvjetima okoline i rada uređaja, ove vrijednosti mogu varirati.
---	---

3 Instalacija

Proizvod mora biti ugrađen od strane ovlaštene osobe u skladu sa propisima koji su na snazi. U suprotnom, garancija će postati nevažeća. Proizvođač se neće držati odgovornim za oštećenja nastala usljed procedura koje su izvodile neovlaštene osobe i garancija može biti nevažeća.



Priprema lokacije i elektro instalacije za ovaj proizvod je u nadležnosti korisnika.



OPASNOST:

Prilikom instalacije, uređaj mora biti spojen u skladu sa svim lokalnim propisima o plinskim i/ili električnim instalacijama.



OPASNOST:

Prije instalacije, izvršiti vizuelno proveru da li na proizvodu ima bilo kakvih nedostataka. Ako da, nemojte vršiti instalaciju. Oštećeni proizvodi predstavljaju rizik za vašu sigurnost.

Prije instalacije

Da bi se osiguralo da ispod uređaja postoji prostor za zrak, što je od ključnog značaja, preporučujemo da se uređaj postavi na čvrstu podlogu i da nožice ne utonu u tepih ili bilo kakav meki prekrivač za pod.

Kuhinjski pod mora biti takav da može podnositi težinu uređaja i dodatnu težinu posuđa i pribora za kuhanje i hrane.

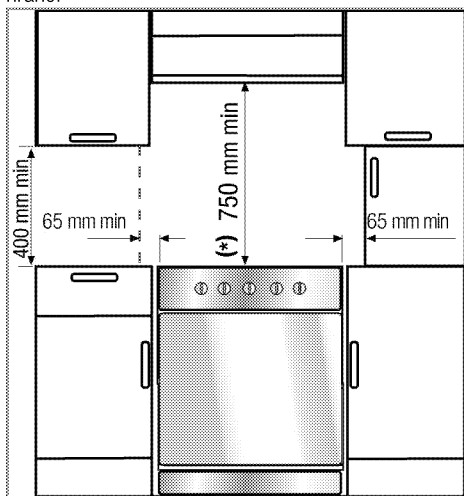

- Može se koristiti uz ormariće sa obje strane, ali da bi se ostvarila minimalna udaljenost od 400mm iznad nivoa ploče za kuhanje, ostavite

zazor sa strane od 65mm između uređaja i zida, pregrade ili visokog plakara.

- Može se koristiti i kao samostojeći uređaj. Omogućite minimalnu razdaljinu od 750 mm iznad površine ploče za kuhanje.
- (*) Kada je potrebno ugraditi kuhinjsku napu iznad štednjaka, pogledajte priložena uputstva od proizvođača kuhinjske nape za pravilno određivanje visine ugradnje (min 650 mm).
- Uređaj odgovara klasi uređaja 1, tj. može se postavljati sa stražnjim dijelom i **jednom** stranom uz kuhinjske zidove, kuhinjski namještaj ili opremu bilo koje veličine. Kuhinjski namještaj ili oprema sa **druge** strane mogu biti samo iste veličine ili manji.
- Kuhinjski namještaj koj se postavlja pored uređaja mora biti otporan na toplotu (minimalno 100 °C).

Sigurnosni lanac

Ako vaš proizvod ima 2 sigurnosna lanca;

Uređaj se mora osigurati od neuravnoteženosti korištenjem dva sigurnosna lanca koji se isporučuju uz pećnicu.

Pričvrstite kuku (1) koristeći odgovarajući klin na kuhinjski zid (6) i povežite sigurnosni lanac (3) na kuku pomoću mehanizma za zaključavanje (2).

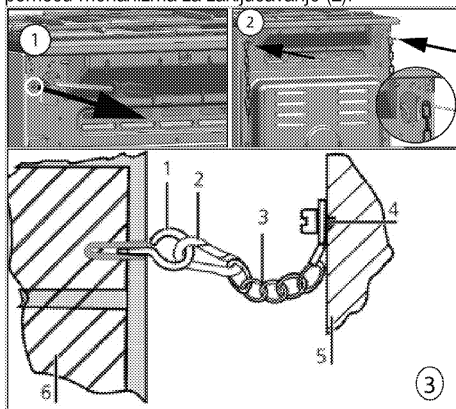

- Kuka za stabilnost
- Mehanizam za zaključavanje
- Sigurnosni lanac
- Čvrsto pričvrstite lanac na stražnji dio štednjaka
- Stražnji dio štednjaka
- Kuhinjski zid

Ako vaš proizvod ima 1 sigurnosni lanac;

Uređaj se mora osigurati od neuravnoteženosti korištenjem isporučenog jednog sigurnosnog lanca na vašoj pećnici.

Slijedite dolje navedene korake koji su dati na slici da biste pričvrstili sigurnosni lanac na vašem proizvodu.

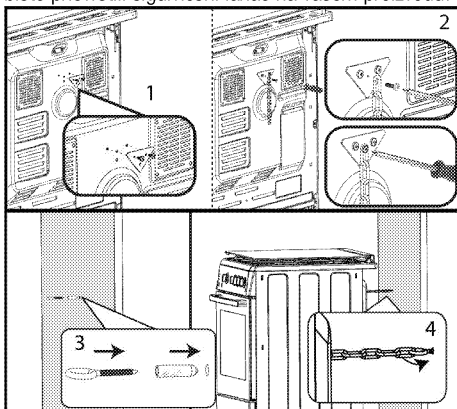

i Lanac za stabilnost treba biti kratak koliko god je to praktično moguće kako bi se izbjeglo naginjanje pećnice prema naprijed i dijagonalno da bi se izbjeglo naginjanje pećnice na stranu.

Lanac za stabilnost štednjaka za štednjake koji nisu dizajnirani sa prorezom za konzolno pričvršćivanje.

Instalacija i povezivanje

Proizvod se isključivo može instalirati i priključiti u skladu sa statutarim pravilima instalacije.

i Nemojte instalirati proizvod pored frižidera ili zamrzivača. Toplota koju emitira vaš proizvod će povećati potrošnju energije uređaja za rashlađivanje.

- Proizvod trebaju prenositi najmanje dvije osobe.
- Proizvod se mora postaviti direktno na pod. Ne smije se stavljati na neku podlogu ili postolje.

i Ne koristite vrata i/ili ručku da biste prenosili ili premješali ovaj proizvod. Vrata, ručka ili baglame se mogu oštetiti.

Električno spajanje

Priključite proizvod na uzemljenu utičnicu/vod koji su zaštićeni minijaturnom automatskom sklopkom odgovarajućeg kapaciteta kao što je navedeno u tabeli "Tehničke specifikacije". Neka uzemljenje uradi kvalifikovani električar dok se proizvod koristi sa ili bez transformatora. Naša kompanija neće biti odgovorna za bilo kakva oštećenja koja mogu nastati zbog

korištenja proizvoda bez uzemljenja u skladu s lokalnim propisima.



OPASNOST:

Uređaj mora biti spojen na napojnu mrežu samo od strane ovlaštene i kvalifikovane osobe. Period garancije za proizvod počinje samo nakon ispravno izvršene instalacije. Proizvođač se neće držati odgovornim za oštećenja nastala usljed procedura koje su izvodile neovlaštene osobe.



OPASNOST:

Kabal za napajanje se ne smije pritiskati, savijati ili gnječiti, niti doći u kontakt sa vrućim dijelovima na proizvodu. Oštećeni kabal za napajanje se mora zamijeniti od strane kvalifikovanog električara. U suprotnom, postoji rizik od elektro šoka, kratkog spoja ili požara!

Podaci napojnog voda moraju odgovarati podacima navedenim na etiketi o tipu proizvoda. Pločica sa podacima o napajanju može se vidjeti kada se otvore vrata ili donji poklopac ili se nalazi na stražnjem zidu jedinice, ovisno o tipu jedinice.

Napojni kabal vašeg proizvoda se mora slagati sa vrijednostima iz tabele "Tehničke specifikacije".



OPASNOST:

Prije započinjanja bilo kakvog rada na električnim instalacijama, iskopčajte uređaj iz napajanja. Postoji rizik od elektro šoka!

Spajanje napojnog kabla



Dok obavljate spajanje žica, morate se pridržavati nacionalnih/lokalnih propisa o električnoj energiji i morate koristiti odgovarajuću utičnicu/vod i utikač za pećnicu. U slučaju da su energetska ograničenja proizvoda izvan trenutnog kapaciteta nosivosti utikača i utičnice/voda, proizvod se mora spojiti direktno preko fiksne električne instalacije, bez korištenja utikača i utičnice/voda.

1. Nije moguće prekinuti sve polove u izvoru napajanja, jedinica prekida s minimalno 3 mm kontaktnog zazora (osigurači, prekidači linijske sigurnosti, kontaktori) mora biti spojena i svi polovi ove jedinice prekida moraju biti u blizini (ne iznad) proizvoda u skladu sa IEE direktivama. Ne pokoravanje ovim uputstvima može prouzrokovati probleme u radu i učiniti nevažećom garanciju za proizvod.

Preporučuje se dodatna zaštita putem prekidača strujnog kola zaostale električne energije.

Ako je kabal isporučen uz ovaj proizvod:

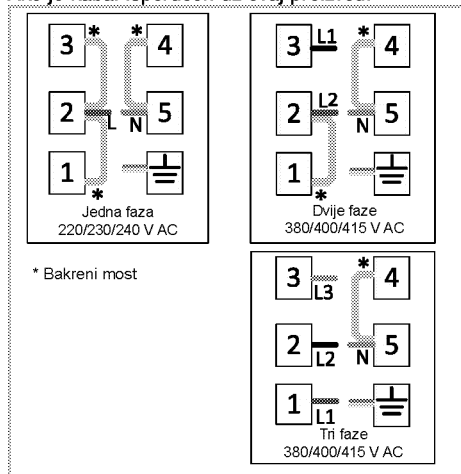

2. **Za jednofazno spajanje**, spajanje izvršite kao što je označeno ispod:

- Smeđa žica = L (Faza)
- Plava žica = N (Nula)
- Zeleni/žuti kabal = (E)  (Uzemljenje)
- Gurnite proizvod prema kuhinjskom zidu.

• **Podешavanje nožica pećnice**

Vibriranje tokom kuhanja može prouzrokovati pomjeranje posuda za kuhanje. Ova opasna situacija se može izbjeći ukoliko je proizvod ravan i balansiran.

Radi vaše vlastite sigurnosti molimo osigurajte da je proizvod ravan tako što ćete podesiti njegove nožice na dnu okrećući ih lijevo ili desno i poravnajte sa radnom pločom.

Za proizvode sa ventilatorom za hlađenje (Ona se možda neće nalaziti na vašem proizvodu.)

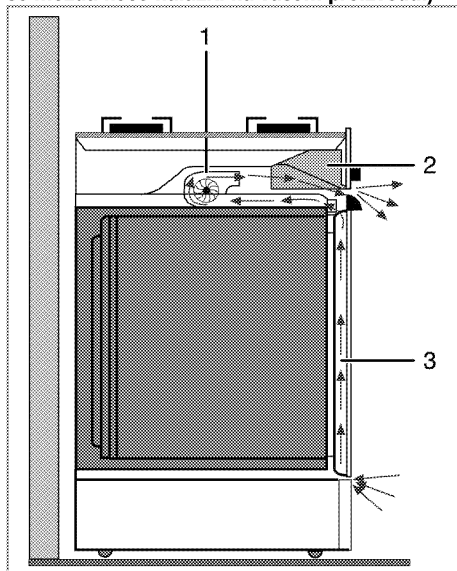

- 1 Ventilator za hlađenje
- 2 Upravljačka ploča
- 3 Vrata

Ventilator za hlađenje hladi i kontrolnu ploču i prednju stranu uređaja.

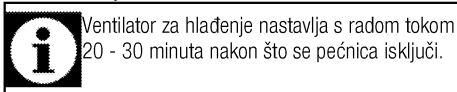

Ventilator za hlađenje nastavlja s radom tokom 20 - 30 minuta nakon što se pećnica isključi.

Završna provjera

1. Ponovo spojite proizvod na električnu mrežu.
2. Provjerite električne funkcije.

Odlaganje starog proizvoda.

- Sačuvajte originalnu kutiju u koju je proizvod bio upakovan i transportujte proizvod u istoj. Slijedite uputstva na kutiji. Ukoliko nemate originalnu kutiju, upakujte proizvod u zaštitnu foliju sa zračnim mjehurićima ili debelu kartonsku ambalažu i čvrsto omotajte ljepljivom trakom.
- Da biste spriječili da žičana polica i pleh oštete vrata pećnice, stavite komad kartona sa unutrašnje strane vrata pećnice, tako da odgovara položaju pleha. Zalijepite trakom vrata pećnice za bočne zidove.
- Ne koristite vrata ili ručku da biste podizali ili premješali ovaj proizvod.



Nemojte stavljati nikakve predmete na proizvod i pomjerajte ga u uspravnom položaju.



Provjerite generalno izgled vašeg proizvoda radi bilo kakvih oštećenja koja su se mogla desiti tokom transporta.

4 Priprema

Savjeti za uštedu energije

Sljedeće informacije će vam pomoći da koristite vaš uređaj na ekološki način i da štedite energiju:

- Koristite emajlirane plehove ili plehove tamne boje u pećnici jer će time biti ostvaren bolji prenos toplote.
- Prilikom pripremanja jela, izvršite operacije prethodnog zagrijavanja ako se to savjetuje u korisničkom priručniku ili uputama za kuhanje.
- Ne otvarajte često vrata pećnice za vrijeme kuhanja.
- Pokušajte istovremeno kuhati (spremati) više od jednog jela u pećnici kad god je to moguće. Možete kuhati tako što ćete staviti dvije posude za kuhanje na rešetku roštilja.
- Spremajte više jela jedno za drugim. Pećnica će već biti vruća.
- Možete uštediti energiju tako što ćete isključiti vašu pećnicu par minuta prije isteka vremena kuhanja. Ne otvarajte vrata pećnice.
- Odmrzните zamrznuta jela prije kuhanja.
- Koristite šerpe/tave sa poklopcima za kuhanje. Ukoliko nema poklopca, potrošnja energije se može uvećati 4 puta.
- Odaberite gorionik koji je prikladan za veličinu dna posude koju ćete koristiti za kuhanje. Uvijek odaberite ispravno veličinu posude za spremanje vaših jela. Veće posude zahtijevaju više energije.
- Vodite računa o tome da koristite posude sa ravnim dnom kada kuhate na električnoj ploči za kuhanje.

Posude sa debelim dnom će omogućiti bolju provodljivost toplote. Možete postići uštedu energije i do 1/3.

- Posude za kuhanje moraju biti kompatibilne sa zonama kuhanja. Dno posude ne smije biti manje nego što je kolo na kojem će se kuhati.
- Održavajte zone kuhanja i dna posuda čistim. Prljavština će umanjiti provodljivost toplote između zona kuhanja i dna posude.
- Za duža kuhanja, isključite zonu kuhanja 5 ili 10 minuta prije isteka vremena kuhanja. Možete postići uštedu energije i do 20% koristeći preostalu toplotu.

Prva upotreba

Podešavanje vremena



Dok vršite bilo kakva podešavanja, odgovarajući simboli na displeju će treptati.

Nakon što ste prvi put uključili rernu, pritisnite tipke **+** / **-** da podesite vrijeme u toku dana.



Za modele s kontrolnom na dodir, prvo dodirnite i zatim koristite **+** / **-** da biste podesili vrijeme tokom dana.

Potvrdite postavku dodirom simbola i sačekajte 4 sekunde bez dodirivanja bilo koje tipke.

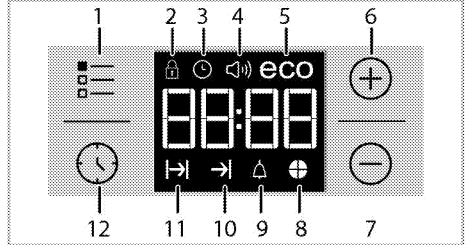

- 1 Tipka za podešavanje
- 2 Simbol zaključane tipke
- 3 Simbol sata
- 4 Simbol jačine alarma (Ona se možda neće nalaziti na vašem proizvodu.)
- 5 Simbol za Eco režim rada
- 6 Tipka plus
- 7 Tipka minus
- 8 Simbol za vrijeme
- 9 Simbol za alarm
- 10 Simbol vremena završetka kuhanja
- 11 Simbol vremena kuhanja
- 12 Taster za program



Ako inicijalno vrijeme nije podešeno, sat će početi s odbrojavanjem počevši od **12:00** i prikazaće se simbol . Kad vrijeme bude podešeno, taj će simbol nestati.



Trenutne postavke vremena će se poništiti u slučaju prekida u napajanju. Potrebno ih je ponovo podesiti.

Prvo čišćenje uređaja



Neki deterdženti i materijali za čišćenje mogu izazvati oštećenja na površini.

Nemojte koristiti agresivne deterdžente, praškove/kreme za čišćenje ili bilo kakve oštre predmete dok čistite.

1. Uklonite sve materijale korištene za pakovanje
2. Obrišite površine uređaja vlažnom krpom ili spužvom i posušite krpom.

Početno zagrijavanje

Uključite uređaj da grije nekih 30 minuta i zatim ga isključite. Na taj način, bilo kakvi ostaci proizvodnje ili slojevi će sagorjeti i biti uklonjeni.

	UPOZORENJE Vruće površine izazivaju opekotine! Uređaj može biti vruć kada se koristi. Nikad nemojte dirati vruće goriionike, unutrašnje dijelove pećnice, grijalice itd. Držite djecu dalje od uređaja. Uvijek koristite rukavice za pećnicu otporne na vrućinu kada stavljate ili uklanjate posude u/iz vrele pećnice.
--	---

Električna pećnica

1. Izvadite sve pladnjeve za pečenje i rešetku roštilja van iz pećnice.
2. Zatvorite vrata pećnice.
3. Odaberite položaj Static.
4. Odaberite najveću jačinu roštilja; pogledajte *Kako rukovati električnom pećnicom, Stranica 21*.
5. Pustite pećnicu da radi oko 30 minuta.
6. Isključite vašu pećnicu; Pogledajte *Kako rukovati električnom pećnicom, Stranica 21*

Pećnica sa roštiljom

1. Izvadite sve pladnjeve za pečenje i rešetku roštilja van iz pećnice.
2. Zatvorite vrata pećnice.
3. Odaberite najveću jačinu roštilja; pogledajte *Kako rukovati roštiljom, Stranica 25*.
4. Pustite pećnicu da radi oko 30 minuta.
5. Isključite vašu pećnicu; Pogledajte *Kako rukovati roštiljom, Stranica 25*

	Dim i miris mogu se javiti tokom nekoliko sati prilikom inicijalnog puštanja u rad. To je sasvim normalno. Osigurajte da je prostorija dobro ventilirana da bi se uklonio dim i miris. Izbjegavajte direktno inhaliranje dima i mirisa koji se ispušta.
---	---

5 Kako koristiti ploču za kuhanje

Opšte informacije o kuhanju



Nikada nemojte puniti tavu uljem više od jedne trećine. Ne ostavljajte ploču za kuhanje bez nadzora kada se zagrijava ulje. Pregrijano ulje predstavlja rizik od požara. **Nikada nemojte pokušavati gasiti mogući požar vodom!** Kada je ulje zahvaćeno vatrom, pokrijte ga protivpožarnim čebetom ili vlažnom krpom. Isključite ploču za kuhanje ako je bezbjedno da se to uradi i pozovite vatrogasnu službu.

- Prije prženja hrane, uvijek ju dobro posušite i nježno stavite u vrelo ulje. Osigurajte da se smrznuta hrana u potpunosti otopi prije prženja.
- Nemojte pokrivati posude koje koristite kada zagrijavate ulje.
- Postavite tave i duboke tave na način da njihove ručke ne budu iznad ringle kako biste spriječili grijanje ručki. Nemojte stavljati na ringle posude koje nisu balansirane i koje se lako naginju.
- Ne stavljajte prazne posude i duboke tave na zone kuhanja koje su uključene. Mogle bi se oštetiti.
- Ako uključite zone kuhanja da rade bez posude ili duboke tave na njima to može prouzrokovati oštećenja na proizvodu. Isključite zone kuhanja nakon završetka kuhanja.
- Obzirom da površine na proizvodu mogu biti vruće, ne stavljajte plastične i aluminijske posude na njih.

Odmah očistite svaku otopinu od tih materijala sa površine.

Takve posude se ne bi trebale koristiti niti za čuvanje hrane.

- Koristite tave ili drugo posuđe samo sa ravnim dnom.
- Stavite odgovarajuću količinu hrane u duboke tave ili drugo posuđe. Stoga nećete trebati činiti bilo kakva nepotrebna čišćenja jer ćete time spriječiti da jela kipe van. Ne stavljajte poklopce tava ili drugog posuđa na zone kuhanja. Stavite tave tako da su one centrirane na zoni kuhanja. Kada želite premjestiti posudu na drugu zonu kuhanja, podignite je i postavite na zonu kuhanja koju odaberete, nemojte je vući po površini.

Savjeti za staklokeramičke ploče za kuhanje

- Staklokeramička površina je otporna na toplotu i velike temperaturne razlike ne utiču na nju.
- Nemojte koristiti staklokeramičku površinu kao mjesto za skladištenje ili kao ploču za rezanje.
- Koristite samo tave i drugo posuđe sa mašinski obrađenim dnom. Oštre ivice izazivaju ogrebotine na površini.
- Nemojte koristiti aluminijske posude i tave. Aluminij oštećuje staklokeramičku površinu.

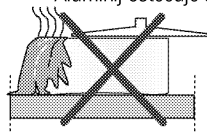

Prosipanje može oštetiti staklokeramičku površinu i prouzrokovati požar.

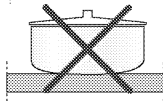

Nemojte koristiti posude sa izbočenim ili udubljenim dnom.

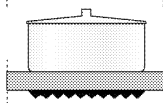

Koristite samo tave i drugo posuđe sa ravnim dnom. One osiguravaju lakši prenos toplote.

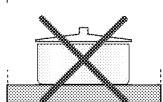

Ako je prečnik duboke tave premal, energija će se rasipati.

Upotreba ploče za kuhanje

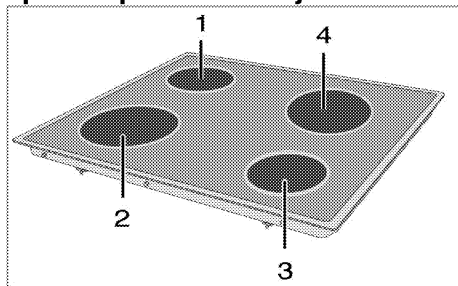

- 1 Ploča za kuhanje sa jednim kolom 14-16 cm
- 2 Ploča za kuhanje sa jednim kolom 18-20 cm
- 3 Ploča za kuhanje sa jednim kolom 14-16 cm
- 4 Proširena ploča za kuhanje 18-20 cm je popis predloženih prečnika posuda koje treba koristiti na odgovarajućim gorionicima.

**OPASNOST:**

Ne dozvolite da bilo kakvi predmeti padnu na ploču za kuhanje. Čak i mali predmeti kao što je solnica mogu oštetiti ploču za kuhanje. Nemojte koristiti napuknutu ploču za kuhanje. Voda može prolaziti kroz te pukotine i prouzrokovati kratak spoj. U slučaju bilo kakve vrste oštećenja na površini (npr. vidljive pukotine), odmah isključite uređaj da biste minimizirali rizik od elektro šoka.

Staklokeramička ploča za kuhanje je opremljena sa radnim svjetlom i indikatorom upozorenja za vruću zonu.

Indikator upozorenja za vruću zonu naznačava status aktivne zone i ostaje svijetliti nakon što se ploča isključi. Svjetlucanje indikatora upozorenja vruće zone nije greška.



Ovisno o upotrebi, površina ploče za kuhanje može se ohladiti u različitim vremenskim intervalima. Površina ploče za kuhanje može biti vruća čak i ako lampice indikatora ne svijetle. Vodite računa da se površina ohladi prije nego je dodirnete. U suprotnom, mogla bi vam izazvati opekotine!

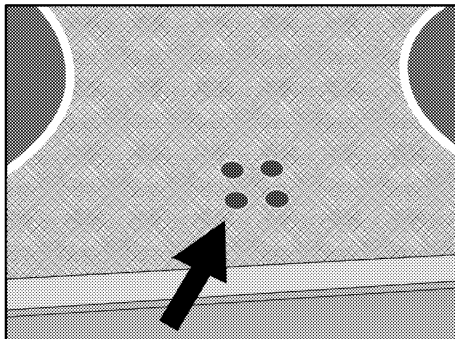

Brzogrjuće staklokeramičke ploče za kuhanje emitiraju jako svjetlo kada su uključene. Nemojte zuriti u jarko svjetlo.

**Uključivanje keramičkih ploča**

Kontrolne sklopke na ploči za kuhanje koriste se za uključivanje/isključivanje ringli. Za postizanje željene snage kuhanja, okrenite odgovarajuće sklopke na ploči za kuhanje u odgovarajući položaj.

Jačina kuhanja	1	2 – 3	4 – 6
	zagrijavanje	pirjanje, krčkanje	kuhanje, prženje, vrenje

Isključivanje keramičkih ploča

Okrenite tipku ploče na OFF (gornji) položaj.

6 Kako rukovati pećnicom

Opće informacije o pečenju, prženju i roštiljanju



OPASNOST:

Vodite računa kada otvarate vrata pećnice jer iz njene unutrašnjosti može izlaziti para. Izlazeća para može prouzrokovati opekotine na vašim rukama, licu i/ili očima.

Savjeti za pečenje

- Koristite odgovarajuće obložene neljepljive metalne ploče i aluminijske posude ili silikonske kalupe otporne na toplotu.
- Maksimalno koristite prostor na polici.
- Postavite kalup za pečenje na srednju policu.
- Odaberite ispravan položaj police prije nego uključite pećnicu ili roštilj. Ne mijenjajte položaj police kada je pećnica vruća.
- Držite vrata pećnice zatvorenim.

Savjeti za prženje

- Tretiranje cijelog pileta, ćurke i velikih komada mesa sa začinima poput limunovog soka i crnog bibera prije kuhanja povećati će performanse kuhanja.
- Pečenje mesa s kostima traje oko 15 do 30 minuta duže u poređenju sa prženjem mesa bez kosti iste veličine.
- Svaki centimetar debljine mesa zahtijeva vrijeme kuhanja otprilike 4 do 5 minuta.
- Pustite da meso odstoji u pećnici oko 10 minuta nakon završetka kuhanja. Sok se bolje raspoređuje po cijelom komadu pečenja i ne curi kada se meso siječe.
- Ribu treba staviti na srednju ili donju policu u pladnju otpornom na toplotu.

Savjeti za roštiljanje

Kada se meso, riba i perad pripremaju na roštilju, brzo poprime smeđu boju, imaju finu koricu i ne isušuju se. Ravni komadi, mesni ražnjici i kobasice posebno su podесni za roštilj, kao i povrće sa velikom količinom tečnosti kao što su paradajz i crveni luk.

- Rasporedite komadiće koji će se roštiljati na rešetci ili na plehu za pečenje sa rešetkom na takav način da pokriveni prostor ne prelazi veličinu grijača.
- Gurnite rešetku ili pleh za pečenje sa rešetkom na željeni nivo u pećnicu. Ako roštiljate na rešetci, gurnite pleh za pečenje na donju policu kako bi se pokupila masnoća. Dodajte malo vode u pleh za pečenje radi lakšeg čišćenja.



Hrana koja nije pogodna za roštiljanje nosi sa sobom rizik od požara. Roštiljajte samo hranu koja je podesna za veliku toplotu prženja. Nemojte stavljati hranu suviše daleko u pozadinu roštilja. To je najtopliji dio pećnice i zamašćena hrana se može zapaliti.

Kako rukovati električnom pećnicom

Odaberite temperaturu i način rada

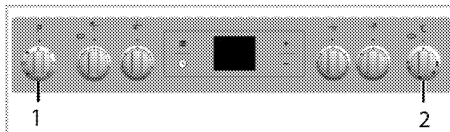

- 1 Funkcijska sklopka
- 2 Termostatska sklopka

1. Podesite tipku temperature na željenu temperaturu.
2. Podesite funkcijsku sklopku na željeni režim rada.
» Pećnica se zagrijava do podešene temperature i održava je. Tokom zagrijavanja, lampica temperature ostaje uključena.

Isključivanje električne pećnice

Okrenite funkcijsku sklopku i tipku za temperaturu u položaj isključeno (prema gore). Važno je pravilno postaviti žičanu rešetku na žičani nosač. Žičana rešetka mora biti umetnuta između nosača kao što je prikazano na slici. Nemojte dopustiti da žičana rešetka stoji naslonjena na stražnji zid pećnice. Kliznite vašu rešetku na prednji odjeljak nosača i namjestite je uz pomoć vrata kako biste postigli dobre performanse roštiljanja. (Varira u ovisnosti od modela proizvoda.)

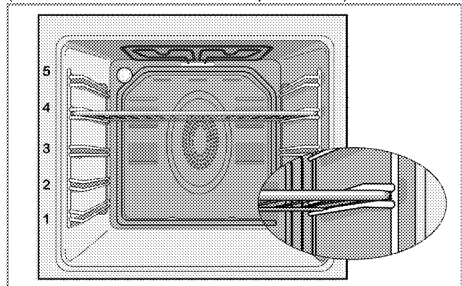

Načini rada

Redoslijed režima rada prikazan ovdje može odstupati od redoslijeda na vašem proizvodu.

Gornje i donje zagrijavanje



Gornje i donje zagrijavanje su u funkciji. Hrana je zagrijana istovremeno s donje i gornje strane. Na primjer, to je pogodno za kolače, tjestenine, ili kolače i kaserole u kalupima za pečenje. Kuhanje samo sa jednim plehom.

Zagrijavanje donje/gornje strane potpomognuto ventilatorom



Gornji i donji grijači plus ventilator (u stražnjem zidu) su u funkciji. Vrući zrak je ravnomjerno distribuiran u cijeloj pećnici brzo pomoću ventilatora. Kuhanje samo sa jednim plehom.

Zagrijavanje gornje strane potpomognuto ventilatorom



Gornji grijač i ventilator (u stražnjem zidu) su u funkciji. Vrući zrak se distribuira bolje s ventilatorom u poređenju sa situacijom gdje je samo zagrijavanje gornje strane u funkciji.

Zagrijavanje donje strane potpomognuto ventilatorom



Donji grijač i ventilator (u stražnjem zidu) su u funkciji. Vrući zrak se distribuira bolje s ventilatorom u poređenju sa situacijom gdje je samo zagrijavanje donje strane u funkciji. Ova funkcija mora biti korištena za lako čišćenje parom takođe.

Rad sa ventilatorom



Pećnica se ne zagrijava. Radi samo ventilator (u stražnjem zidu). Smrznuta zrnasta hrana polako se odmrzava na sobnoj temperaturi, a pripremljena hrana se hladi.

Zagrijavanje ventilatorom



Zagrijavanje potpomognuto ventilatorom (u stražnjem zidu) je u funkciji.

Vrući zrak je ravnomjerno distribuiran u cijeloj pećnici brzo pomoću ventilatora. Prethodno zagrijavanje u većini slučajeva nije potrebno. Pogodno za kuhanje vaše hrane na različitim nivoima nosača. Podesno za pripremanje hrane na više plehova. Ova funkcija mora biti korištena za lako čišćenje parom takođe.

Puni roštilj





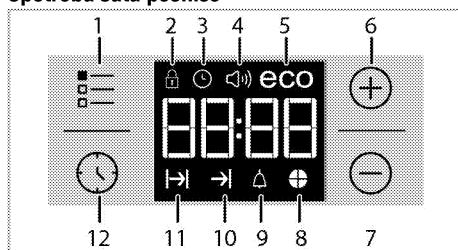

Veliki roštilj na stropu pećnice je u funkciji. Podesno za roštiljanje velikih količina mesa.

- Stavite velike ili srednje velike porcije na odgovarajuću policu ispod grijača roštilja za roštiljanje.
- Podesite temperaturu na maksimum.
- Okrenite hranu nakon što protekne polovina vremena roštiljanja.

Upotreba sata pećnice





- 1 Tipka za podešavanje
- 2 Simbol zaključane tipke
- 3 Simbol sata
- 4 Simbol jačine alarma (Ona se možda neće nalaziti na vašem proizvodu.)
- 5 Simbol za Eco režim rada
- 6 Tipka plus
- 7 Tipka minus
- 8 Simbol za vrijeme
- 9 Simbol za alarm
- 10 Simbol vremena završetka kuhanja
- 11 Simbol vremena kuhanja
- 12 Taster za program

	Maksimalno vrijeme koje može biti podešeno za kraj kuhanja je 5 sata i 59 minuta. Program će biti poništen u slučaju prekida u napajanju. Morate ponovo programirati pećnicu.
	Dok vršite bilo kakva podešavanja, odgovarajući simboli će treptati na displeju. Morate sačekati neko vrijeme da bi postavke postale aktivne.
	Ako nema nikakvih postavki kuhanja, vrijeme u toku dana se ne može podesiti.
	Ako se vrijeme kuhanja postavi kad počnete kuhati, prikazaće se preostalo vrijeme.









Kuhanje pomoću podešavanja vremena kuhanja;

Rernu možete podesiti da prestane s radom na kraju određenog vremena tako što ćete vrijeme kuhanja podesiti na tajmeru.

1. Odaberite funkciju za kuhanje.
2. Dodirnite  dok se simbol  ne pojavi na displeju označavajući vrijeme kuhanja.
3. Podesite vrijeme kuhanja tipkama **+** / **-**.
» » Nakon što podesite vrijeme kuhanja, simbol  i vrijeme rada će se trajno pojaviti na displeju.
4. Stavite jelo u pećnicu i podesite temperaturu pomoću tipke za temperaturu. Kuhanje će početi.
» Vrijeme kuhanja na displeju počinje teći kad kuhanje počne i svijetle svi dijelovi simbola vremena rada. Podešeno vrijeme kuhanja je podijeljeno u 4 jednaka dijela i kad vrijeme svakog dijela isteče, simbol tog dijela se gasi. Tako da je lako shvatiti odnos preostalog vremena kuhanja i ukupnog vremena kuhanja.

Podešavanje kraja vremena kuhanja na kasnije vrijeme;

Nakon podešavanja vremena kuhanja na tajmeru, kraj vremena kuhanja možete podesiti na kasnije vrijeme.



1. Odaberite funkciju za kuhanje.
2. Dodirnite  dok se simbol  ne pojavi na displeju označavajući vrijeme kuhanja.
3. Podesite vrijeme kuhanja tipkama **+** / **-**.
» » Nakon što podesite vrijeme kuhanja, simbol  će se trajno pojaviti na displeju.
4. Dodirnite  dok se simbol  ne pojavi na displeju označavajući kraj vremena kuhanja.
5. Pritisnite tipke **+** / **-** da podesite kraj vremena kuhanja.
» Nakon što podesite vrijeme kuhanja, simbol  plus simbol  i vrijeme rada će se trajno pojaviti na displeju. Kad kuhanje počne, simbol  nestaje.

6. Stavite jelo u pećnicu i podesite temperaturu pomoću tipke za temperaturu. Kuhanje će početi.
» **Programator pećnice računa vrijeme početka oduzimajući vrijeme kuhanja od kraja vremena kuhanja koje ste podesili.** Izabrani način rada se aktivira kad dođe vrijeme za početak kuhanja i pećnica je zagrijana na podešenu temperaturu. Ova temperatura se održava do kraja vremena kuhanja.
» Vrijeme kuhanja na displeju počinje teći kad kuhanje počne i svijetle svi dijelovi simbola vremena rada. Podešeno vrijeme kuhanja je podijeljeno u 4 jednaka dijela i kad vrijeme svakog dijela isteče, simbol tog dijela se gasi. Tako da je lako shvatiti odnos preostalog vremena kuhanja i ukupnog vremena kuhanja.
7. Kad se završi proces kuhanja, na displeju se pojavljuje **"End"** i tajmer šalje zvučno upozorenje.
8. Zvučno upozorenje traje 2 minute. Da prekinete zvučno upozorenje, samo pritisnite bilo koju tipku. Zvučno upozorenje će se utišati i prikazaće se trenutno vrijeme.

 Ako pritisnete bilo koju tipku na kraju zvučnog upozorenja, rerna će ponovo početi s radom. Okrenite dugme za temperaturu i dugme funkcije na položaj **"0"** (isključeno) da isključite rernu da ne bi ponovo počela raditi kad se utiša upozorenje.



Aktiviranje zaključavanja tipki

Aktiviranjem funkcije zaključavanja tipki možete spriječiti mijenjanje zadanih parametara na rerni.

1. Dodirnite  dok se simbol  ne pojavi na displeju.
» Na displeju će se pojaviti **"OFF"**.
2. Pritisnite **+** da biste aktivirali zaključavanje tipki.
» Kada je zaključavanje tipki aktivirano, **"On"** se pojavljuje na displeju, a simbol  ostaje upaljen.

 Tipke pećnice nisu u funkciji kada je aktivirano zaključavanje tipki. Zaključavanje tipki se ne otkazuje u slučaju prekida u napajanju.

Da biste deaktivirali zaključavanje tipki

1. Dodirnite  dok se simbol  ne pojavi na displeju.
» Na displeju će se pojaviti **"On"**.
2. Isključite zaključavanje tipki pritiskom na tipku **-**.
» **"OFF"** će se pojaviti kada je deaktivirano zaključavanje tipki.

Podešavanje sata s alarmom

Osim za programiranje kuhanja, tajmer možete koristiti za bilo koje upozorenje ili podsjetnik.

Sat s alarmom ne utiče na funkcije rerne. On se koristi samo kao upozorenje. Na primjer, ovo je korisno kad u određeno vrijeme želite okrenuti hranu u rerni. Tajmer

će vam poslati zvučno upozorenje na kraju podešenog vremena.

1. Dodirnite  dok se simbol  ne pojavi na displeju.





Maksimalno vrijeme alarma može biti 23 sata i 59 minuta.

2. Podesite vrijeme trajanja alarma tako što ćete koristiti tipke **+/-**.



Funkcijske tipke za ton alarma, vrijeme u toku dana, svjetlina ekrana i tipke za temperaturu bi trebale biti u položaju 0 (SKLJ.).

» Kad je vrijeme alarma podešeno, simbol  će ostati upaljen i vrijeme alarma će se pojaviti na displeju.



3. Kad istekne vrijeme alarma, simbol  počinje treperiti i oglašava se zvučno upozorenje.

Isključivanje alarma

1. Zvučno upozorenje traje 2 minute. Da prekinete zvučno upozorenje, samo pritisnite bilo koju tipku.

» Zvučno upozorenje će se utišati i prikazaće se trenutno vrijeme.

Otkazivanje alarma;



1. Da isključite alarm, dodirnite  dok se simbol  ne pojavi na displeju.

2. Pritisnite i držite tipku  dok se ne prikaže "00:00".



Prikazaće se vrijeme alarma. Ako su vrijeme alarma i vrijeme kuhanja podešeni istovremeno, prikazaće se kraće vrijeme.

Promjena tona alarma

1. Dodirnite  dok se simbol  ne pojavi na displeju.



2. Podesite željeni ton alarma s tipkama **+/-**.

3. Podešeni ton će se aktivirati za kratko vrijeme.

» Izabrani ton alarma biće prikazan kao "b-01", "b-02" ili "b-03" na displeju.

Mijenjanje vremena tokom dana

Da promijenite vrijeme tokom dana koje ste ranije podesili:

1. Dodirnite  dok se simbol  ne pojavi na displeju.

2. Podesite vrijeme tokom dana s tipkama **+/-**.

3. Vrijeme koje ste podesili će se aktivirati za kratko vrijeme.

Ekonomični režim rada

Ekonomičnim režimom rada možete uštediti energiju dok kuhate tako što ćete podesiti vrijeme kuhanja u remini.

Isključivanjem grijača prije kraja vremena kuhanja, ovaj režim završava kuhanje s unutrašnjom temperaturom reme.

Podešavanje ekonomičnog režima rada

1. Dodirnite simbol  dok se simbol **eco** ne pojavi na displeju.

» Na displeju će se pojaviti "OFF".

2. Uključite ekonomični režim rada dodiranjem tipke **+**.

» Kada je zaključavanje tipki aktivirano, "On" se pojavljuje na displeju, a simbol **eco** ostaje upaljen.

Isključivanje ekonomičnog režima rada

1. Dodirnite simbol  dok se simbol **eco** ne pojavi na displeju.

» Na displeju će se pojaviti "On".

2. Isključite ekonomični režim rada dodiranjem tipke .

» "Off" će se pojaviti kad je deaktivirano zaključavanje tipki.

Podešavanje osvjetljenja ekrana

(Ova funkcija je opcionalna. Ona se možda neće nalaziti na vašem proizvodu.)

1. Dodirnite  dok se **d-01** ili **d-02** ili **d-03** ne pojavi na displeju označavajući osvjetljenje displeja.

2. Podesite željeno osvjetljenje s tipkama **+/-**.















» Vrijeme koje ste podesili će se aktivirati za kratko vrijeme.

Tabela vremena kuhanja

 Vremena u ovoj karti služe kao vodič. Vremena mogu varirati zbog temperature hrane, debljine, vrste i vaših vlastitih preferencija u vezi kuhanja.

Pečenje i prženje

 1. policu pećnice je donjapolica.

Posuda	Broj pladnjeva		Položaj police	Temperatura (°C)	Vrijeme kuhanja (približno u min.)
Kolači u plehu*	Jedan pladanj		3	175	30 ... 45
Kolači u kalupu*	Jedan pladanj		2	175	30 ... 50
Kolači u papiru za kuhanje*	Jedan pladanj		3	160 ... 170	20 ... 30
Biskvit kolač*	Jedan pladanj		3	180 ... 200	10 ... 20
Kolači*	Jedan pladanj		3	160 ... 170	20 ... 30
Kolači od tijesta*	Jedan pladanj		3	200	20 ... 30
Filovana tjestenina*	Jedan pladanj		3	190	20 ... 35
Kvasac*	Jedan pladanj		3	190	20 ... 40
Lazanje*	Jedan pladanj		2	180	25 ... 45
Pizza*	Jedan pladanj		1	200	10 ... 20
Govedi odrezak (cijel) / pržen	Jedan pladanj		2	25 min. 220, zatim 180 ... 190	60 ... 100
Janjeći but (lonac)	Jedan pladanj		2	25 min. 220, zatim 190	70 ... 90
Pileće pečenje	Jedan pladanj		2	15 min. 250/max, zatim 190	55 ... 65
Čurka (Kriške)	Jedan pladanj		3	25 min. 220, zatim 190	70 ... 120
Riba	Jedan pladanj		3	200	20 ... 30

Prilikom kuhanja sa 2 pleha istovremeno, stavite duboki pleh na gornju policu, a drugi pleh na donju policu.
* Preporučuje se prethodno zagrijavanje za sve vrste hrane.

(**) Za procese kuhanja koji zahtijevaju prethodno zagrijavanje, unaprijed zagrijte pećnicu na početku procesa dok pećnica ne dostigne podešenu temperaturu.

Upute za pečenje kolača

- Ako je kolač previše suh, povećajte temperaturu za nekih 10 i smanjite vrijeme kuhanja.
- Ako je kolač vlažan, koristite manje tečnosti ili snizite temperaturu za 10.
- Ako je kolač previše taman na vrhu, postavite ga na nižu policu, snizite temperaturu i povećajte vrijeme kuhanja.
- Ako je skuhanu dobro s unutrašnje strane ali je gnjecavo s vanjske strane koristite manje tečnosti, snizite temperaturu i povećajte vrijeme kuhanja.

Upute za pečenje tijesta

- Ako je kolač previše suh, povećajte temperaturu za nekih 10 i smanjite vrijeme kuhanja. Navlažite slojeve tijesta sosom od mlijeka, ulja, jaja i jogurta.
- Ako traje predugo da se kolač ispeče, pobrinite se da debljina tijesta koje ste pripremili ne premašuje dubinu pleha.
- Ako je gornja strana kolača postala braonkasta, ali donja strana još nije kuhana, uvjerite se da količina sosa koji se upotrijebili za kolač nije

prevelika na dnu kolača. Pokušajte ravnomjerno rasporediti sos između i po slojevima tijesta kako bi ravnomjerno porumenili.

 Pecite tijesto u skladu sa režimom rada i temperaturom koji su dati u tabeli kuhanja. Ako donji dio još nije dovoljno rumen, slijedeći put ga stavite na jednu policu niže.

Uputstva za kuhanje povrća

- Ako jelo od povrća ostaje bez sokova i postaje previše suho, kuhajte ga u tavi sa poklopcem umjesto u plehu. Zatvorene posude će sačuvati sokove koje daje jelo.
- Ako se jelo od povrća ne skuha, prokuhajte povrće unaprijed ili ga pripremite kao konzerviranu hranu i stavite u pećnicu.

Kako rukovati roštiljom

 **UPOZORENJE**
Zatvorite vrata pećnice tokom pečenja na roštilju.
Vruće površine mogu izazvati opekotine!

Uključivanje roštilja

1. Okrenite funkcijski sklopku do željenog simbola roštilja.
2. Zatim odaberite željenu temperaturu roštilja.

3. Ako je potrebno, uradite prethodno zagrijavanje oko 5 minuta.

» Lampica temperature se pali.

Isključivanje roštilja

1. Okrenite funkcijsku sklopku u položaj Off (isključeno) (prema gore).



Hrana koja nije pogodna za roštiljanje nosi sa sobom rizik od požara.

Roštiljajte samo hranu koja je podesna za veliku toplotu prženja.

Nemojte stavljati hranu suviše daleko u pozadinu roštilja. To je najtopliji dio pećnice i zamašćena hrana se može zapaliti.

Roštiljanje električnim roštiljom

Hrana	Položaj police	Preporučena temperatura (°C)**	Vrijeme roštiljanja (približno)
Riba	4...5	250/max	20...25 min. #
Pileći odrezak	4...5	250/max	25...35 min.
Sjeckana janjetina	4...5	250/max	20...25 min.
Govede pečenje	4...5	250/max	25...30 min. #
Sjeckana teletina	4...5	250/max	25...30 min. #
Tost *	4	250/max	1...3 min.

ovisno o debljini



*Prethodno zagrijati tokom 5 minuta

**Ako temperaturu roštilja vašeg proizvoda nije moguće podesiti, roštilj će raditi na maksimalnoj temperaturi.



7 Održavanje i njega

Opšte informacije

Životni vijek proizvoda će biti produžen, a učestali problemi će se smanjiti ukoliko se proizvod čisti u redovnim intervalima.

	OPASNOST: Isključite uređaj s glavnog napajanja prije započinjanja aktivnosti oko održavanja i čišćenja. Postoji rizik od elektro šoka!
	OPASNOST: Sačekajte da se uređaj ohladi prije čišćenja. Vruće površine mogu izazvati opekotine!

- Očistite temeljito proizvod nakon svake upotrebe. Na taj način će biti moguće lakše uklanjanje ostataka kuhanja, te oni neće gorjeti prilikom narednog korištenja uređaja.
- Za čišćenje uređaja nisu potrebna posebna sredstva za čišćenje. Koristite toplu vodu s tečnošću za pranje, mekanu krpu ili spužvu da očistite proizvod i zatim ga prebrišite suhom krpom.
- Uvijek osigurajte da bilo kakav višak tečnosti bude temeljito obrisano nakon čišćenja i sve što je proljevano da se odmah posuši brisanjem.
- Nemojte koristiti sredstva za čišćenje koja sadrže kiseline ili hlorid da biste čistili površine od nehrđajućeg materijala ili od inoksa niti za čišćenje ručke. Koristite mekanu krpu sa tečnim deterdžentom (ne abrazivnim) da prebrišete te dijelove, obratite pažnju da brišete u jednom smjeru.

	Neki deterdženti i materijali za čišćenje mogu izazvati oštećenja na površini. Nemojte koristiti agresivne deterdžente, praškove/kreme za čišćenje ili bilo kakve oštre predmete dok čistite.
	Nemojte koristiti čistače na paru da čistite uređaj jer bi to moglo prouzrokovati strujni udar.

Čišćenje ploče za kuhanje.

Čišćenje ploče za kuhanje.

1. Uklonite nosače za tavu sa ploče za kuhanje.
2. Uklonite sve pokretne dijelove gorionika i očistite samo rukama pomoću spužve, malo deterdženta i toplom vodom.
3. Očistite nepokretne dijelove gorionika pomoću mokre krpe.

4. Očistite priključak i termalni element (u modelima s paljenjem i termičkim elementom) pomoću blago nakvašene krpe. Nakon toga, osušite čistom krpom. Uvjerite se da rupice za plamen i priključak budu potpuno suhi.

U protivnom, neće se pojaviti iskrice na kraju paljenja.

5. Kada postavljate gornje rešetke, obratite pažnju da postavite nosače za tavu tako da su gorionici centrirani.

Staklo-keramička površina

Obrišite staklo-keramičku površinu (vitrokeramika) hladnom vodom, obračujući pažnju da ne ostavljate ostatke sredstva za čišćenje, a potom osušite mekanom krpom. Ostaci mogu prouzrokovati oštećenja na staklo keramičkoj površini kada se ploča koristi prilikom slijedećeg kuhanja. Osušene ostatke na staklo-keramičkoj površini (vitrokeramika) ni pod kakvim okolnostima ne bi trebalo strugati oštrim predmetima, čeličnom vunom ili sličnim alatima.

Odstranite mrlje od kalcija (žute mrlje) pomoću komercijalno dostupnih odstranjivača vapna ili manjom količinom odstranjivača vapna poput octa ili soka od limuna.

Ako je površina jako zaprljana, nanosite sredstvo za čišćenje na spužvu i sačekajte da se dobro upije. Zatim očistite površinu ploče za kuhanje vlažnom krpom.

	Hrana na bazi šećera kao što su jake kreme i sirupi mora se odmah očistiti, bez čekanja da se površina ohladi. U protivnom, staklo-keramička površina se može trajno oštetiti.
---	--

Blago blijedenje boje se može pojaviti na premazima ili drugim površinama tokom vremena. Ovo ne utiče na rad proizvoda.

Blijedenje boje i mrlje na staklo keramičkoj površini je normalna pojava, nije greška.

Čišćenje kontrolne ploče

Očistite kontrolnu ploču i kontrolne tipke vlažnom krpom te ih potom osušite.

	Ako je proizvod opremljen dugmadima/tipkama, nemojte uklanjati kontrolnu dugmad da čistite kontrolnu tablu. Kontrolna tabla bi se mogla oštetiti!
---	---

Čišćenje pećnice

Čišćenje bočnih zidova (Varira u ovisnosti od modela proizvoda.)

(Ova funkcija je opcionalna. Ona se možda neće nalaziti na vašem proizvodu.)

1. Uklonite prednji dio bočnog nosača tako što ćete ga povući u smjeru suprotnom od bočnog zida.
2. Uklonite bočni nosač u potpunosti tako što ćete ga povući prema sebi.

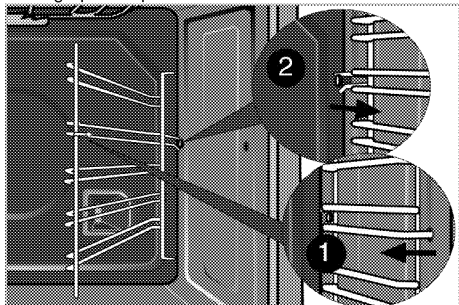

Katalitički zidovi

(Ova funkcija je opcionalna. Ona se možda neće nalaziti na vašem proizvodu.)

Unutrašnji bočni zidovi (A) i/ili stražnji zid (B) vašeg proizvoda mogu biti obloženi katalitičkim emajlom. Katalitički zidovi imaju svijetlu mat boju i poroznu površinu. Katalitički zidovi pećnice se ne trebaju čistiti. Porozne površine katalitičkih zidova čiste se automatski upijanjem i pretvaranjem prolijevanog ulja (para i ugljični dioksid).

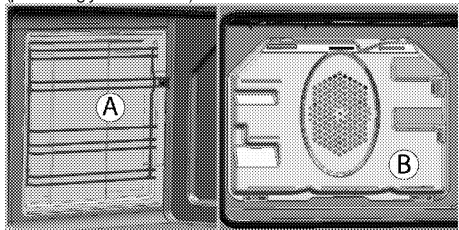

Lako čišćenje parom

To osigurava lako čišćenje jer se prljavština (bez predugog čekanja) omekša pomoću pare koja se formira unutar pećnice i vodenih kapljica koje se kondenzuju na unutrašnjim površinama pećnice.

1. Uklonite sav pribor iz pećnice.
2. Ulijte 300 ml vode u pladanj pećnice i postavite pladanj na 2. policu u pećnici.

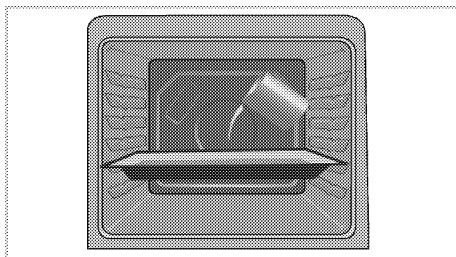

3. Postavite pećnicu na jednostavan način rada čišćenje parom i rade na 100 ° C 25 minuta.
4. Otvorite vrata i obrišite unutrašnje površine u pećnici sa vlažnom spužvom ili krpom.
5. Koristite toplu vodu s tečnošću za pranje, mekanu krpu ili spužvu da očistite postojeća zaprljanja i zatim prebrišite suhom krpom.



U toku režima laganog čišćenja pomoću pare, voda se postavlja u pladanj tako da se ostaci/prljavština u unutrašnjosti pećnice isparavaju i kondenzuju u šupljinu pećnice i unutrašnje staklo pećnice, tako da voda može da kaplje kada je vrata pećnice otvorena. Obrišite kondenzaciju čim se vrata pećnice otvore.

Čišćenje vrata pećnice

Da biste očistili vrata pećnice, koristite toplu vodu s tečnošću za pranje, mekanu krpu ili spužvu da očistite proizvod i zatim prebrišite suhom krpom.



Nemojte koristiti bilo kakva gruba abrazivna sredstva za čišćenje ili oštre metalne strugače za čišćenje vrata pećnice. Njima se može izgrebati površina i uništiti staklo.

Skidanje vrata pećnice

1. Otvorite prednja vrata (1).
2. Otvorite spojnice na kučiču šarke (2) na desnoj i lijevoj strani prednjih vrata tako što ćete ih pritisnuti prema dolje kako je prikazano na slici.

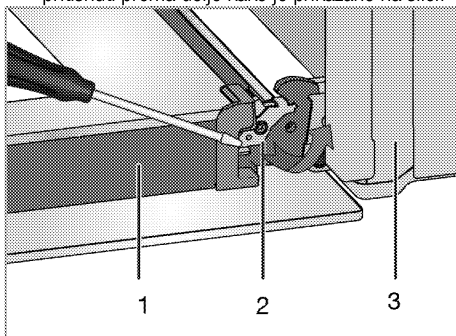

- 1 Vrata
- 2 Zaključavanje šarke (zatvorena pozicija)

- 3 Pećnica
- 4 Zaključavanje šarke(otvorena pozicija)

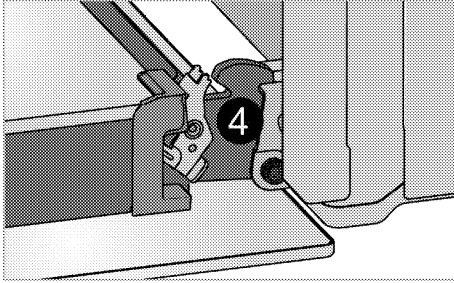

3. Pomjerite prednja vrata do polovine.

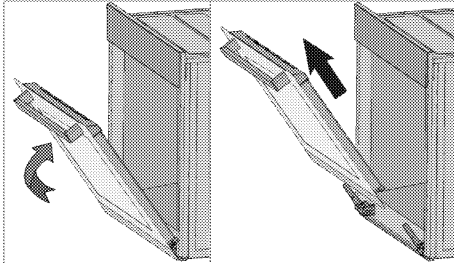

4. Uklonite prednja vrata povlačenjem prema gore kako biste ih oslobodili veze sa šarkama na lijevoj i desnoj strani.

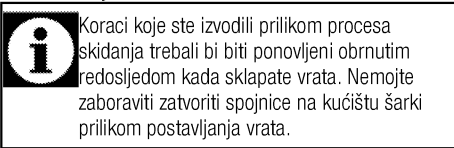

Koraci koje ste izvodili prilikom procesa skidanja trebali bi biti ponovljeni obrnutim redoslijedom kada sklapate vrata. Nemojte zaboraviti zatvoriti spojnice na kućištu šarki prilikom postavljanja vrata.

Uklanjanje unutrašnjeg stakla na vratima

(Ova funkcija je opcionalna. Ona se možda neće nalaziti na vašem proizvodu.)

Unutrašnja staklena ploča na vratima pećnice može se skinuti radi čišćenja.

Otvorite vrata pećnice.

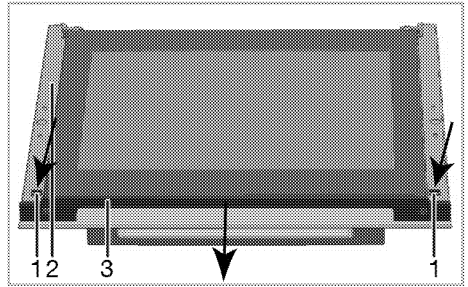
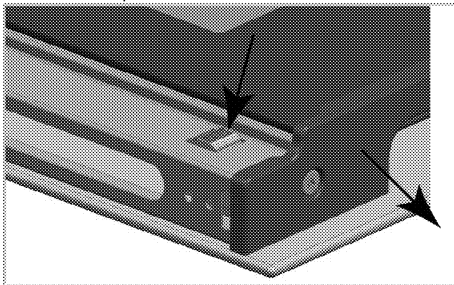

- 1 Jezičak
- 2 Okvir
- 3 Profil

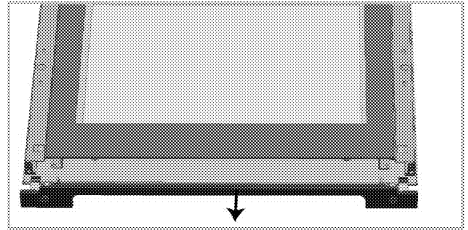

Kao što je prikazano na gornjim slikama, pritisnite jezičke (1) i istovremeno povucite profil (3) prema sebi da izvadite profil koji je pričvršćen na gornjoj strani prednjih vrata.

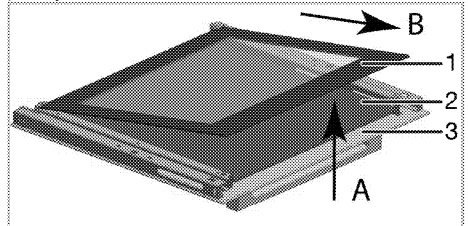

- 1 Najskrovitija (unutrašnja) staklena ploča
 - 2 Unutrašnja staklena ploča*
 - 3 Vanjska staklena ploča
- * (Ona se možda neće nalaziti na vašem proizvodu.)

Kao što je prikazano na slici, lagano podignite najskrovitiju staklenu ploču (1) u smjeru 'A' i povucite je van u smjeru 'B'.

Ako je vaš proizvod opremljen unutrašnjom staklenom pločom;

Povucite elemente za povezivanje staklenog držača u sredini kao što je prikazano na slici da ih oslobodite od staklenih ploča.

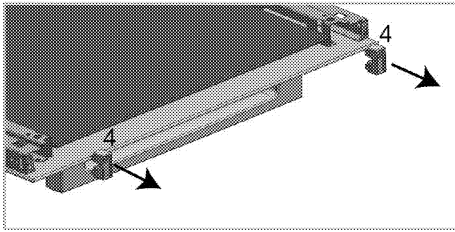

4 Element za povezivanje staklenog držača*
* (Ona se možda neće nalaziti na vašem proizvodu.)

Ponovite istu proceduru da uklonite unutrašnju staklenu ploču (2). Prvi korak da se ponovo sklope vrata jeste postavljanje unutrašnje staklene ploče (2). Kao što je prikazano na slici, postavite staklenu ploču tako da bude ubačena u plastični prorez.



U suprotnom staklena ploča neće u potpunosti nalegnuti i može biti izložena vibracijama i pucanju.

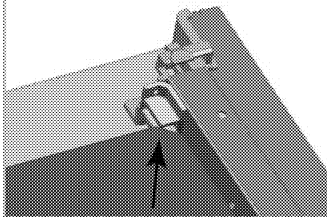

Kada postavljate najskrovitiju staklenu ploču (1), budite sigurni da ispisana strana ploče bude okrenuta prema unutrašnjoj staklenoj ploči.

Važno je da donji uglovi najskrovitije staklene ploče nalegnu u plastične proreze.



U suprotnom staklena ploča neće u potpunosti nalegnuti i može biti izložena vibracijama i pucanju.

Imajte u vidu da dijelove za povezivanje za držanje stakla treba staviti u njihove proreze.

Konačno, pritisnite jezičke profila kako bi oni ponovo nalegli u svoje proreze.

Zamjena svjetla u pećnici



OPASNOST:

Prije zamjene sijalice u pećnici, budite sigurni da je uređaj isključen iz elektro mreže i ohlađen kako biste izbjegli rizik od elektro šoka.

Vruće površine mogu izazvati opekotine!



U ovoj pećnici se koristi žarulja sa žarnom niti snage manje od 40 V, visine manje od 60 mm, prečnika manje od 30 mm ili halogena lampica sa utičnicom tipa G9, snage manje od 60 V. Lampe su pogodne za rad na temperaturama iznad 300 ° C. Lampe za pećnicu možete nabaviti od ovlašćenog servisera ili tehničara sa licencom.



Pozicija lampice može biti drugačija od one prikazane na slici.



Lampica koja se koristi u ovom uređaju nije pogodna za osvjjetljavanje prostorija u domaćinstvu. Namijenjena upotreba za ovu lampicu je da pomogne korisniku da vidi namirnice.



Lampice koje se koriste u ovom uređaju moraju podnositi ekstremne fizičke uslove kao što su temperature iznad 50°C.

Ukoliko je vaša pećnica opremljena okruglom lampicom:

1. Iskopčajte proizvod sa napajanja.
2. Okrenite stakleni poklopac u smjeru suprotnom od smjera kretanja kazaljke na satu kako biste ga skinuli.

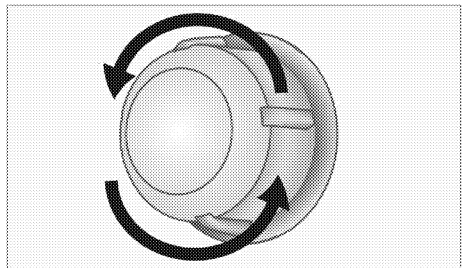

3. Ako je lampica vaše pećnice tipa (A), kako je prikazano na slici u nastavku, izvadite je tako što ćete je rotirati kao što je prikazano i zamijenite je. Ako je lampica tipa (B), povucite je i izvadite kao što je prikazano na slici i zamijenite je.

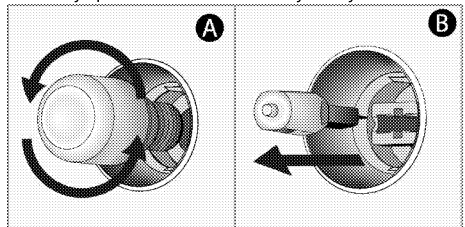

4. Vratite stakleni poklopac na mjesto.

8 Rješavanje problema

Pećnica ispušta paru kada je u upotrebi.

- Uobičajeno je da tokom rada iz uređaja izlazi para. >>> *Nije riječ o kvaru.*

Proizvod odašilje metalne zvukove dok se zagrijava i hladi.

- Kada se metalni dijelovi zagrijavaju, mogu se širiti i praviti zvukove. >>> *Nije riječ o kvaru.*

Proizvod ne radi.

- Osigurač napajanja je pokvaren ili je pregorio. >>> *Provjerite osigurače u kutiji s osiguračima. Ako je potrebno, zamijenite ih ili vratite u početni položaj.*
- Proizvod nije uključen u (uzemljen) utičnicu. >>> *Provjerite utikač na kabl.*

Svjetlo u pećnici ne radi.

- Sijalica u pećnici je pokvarena. >>> *Zamijenite sijalicu u pećnici.*
- Napajanje je prekinuto. >>> *Provjerite da li ima napajanja. Provjerite osigurače u kutiji s osiguračima. Ako je potrebno, zamijenite ih ili vratite u početni položaj.*

Pećnica se ne zagrijava.

- Funkcija i/ili temperatura nisu podešene. >>> *Podesite funkciju i temperaturu pomoću sklopke/tipke za odabir funkcije ili temperature.*
- Kod modea koji su opremljeni programatorom, programator nije podešen. >>> *Podesite vrijeme.* (Kod proizvoda sa mikrovalnom pećnicom, programator upravlja samo mikrovalnom pećnicom.)
- Napajanje je prekinuto. >>> *Provjerite da li ima napajanja. Provjerite osigurače u kutiji s osiguračima. Ako je potrebno, zamijenite ih ili vratite u početni položaj.*

(Kod modela sa programatorom) ekran sata trepće ili simbol sata svijetli.

- Ranije se dogodio prekid u napajanju. >>> *Podesite vrijeme / isključite proizvod i zatim ga ponovo uključite.*



Ukoliko ne možete ukloniti problem čak i ako ste implementirali uputstva iz ovog odjeljka, posavjetujte se sa ovlaštenim serviserom ili trgovcem kod kojeg ste kupili vaš proizvod. Nikada ne pokušavajte sami popravljati neispravan proizvod.

beko

Рерна
Упатство за корисникот

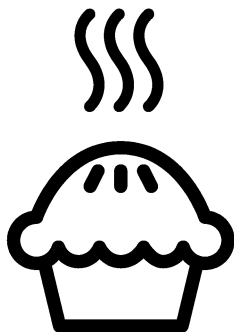

МК

Прочитајте го ова упатство прво!

Почитуван потрошувачу,

Ви благодариме што избравте производ на Веко. Се надеваме дека производот ќе ви служи најдобро за намената за која е произведен со висок квалитет и со врвна технологија. Затоа, внимателно прочитајте ги целото упатство за корисникот и сите други придружни документи пред да го користите производот и зачувајте го за идни осврти. Ако го давате производот на некој друг, дајте му го и упатството за употреба.

Следете ги сите предупредувања и информации во ова упатство за корисникот.

Запомнете дека ова упатство може да е исто и за неколку други модели. Разликите меѓу моделите ќе бидат посочени во упатството.

Објаснување на симболите

Следните симболи се употребени во ова упатство за употреба:

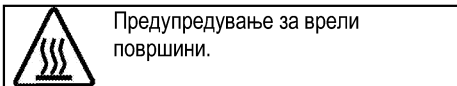
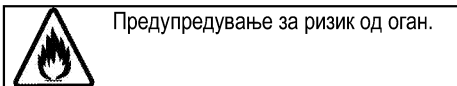
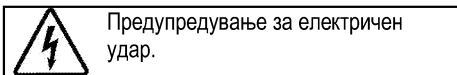
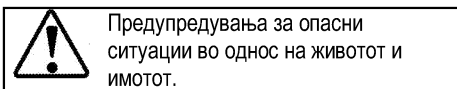
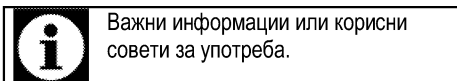

Arçelik A.Ş.
Karaağaç caddesi No:2-6
34445 Sütlüce/Istanbul/TURKEY
Made in TURKEY

1	Важни упатства и предупредувања за безбедноста и за животната средина	4
	Општа безбедност	4
	Електрична безбедност.....	5
	Безбедност на производот.....	6
	Наменета употреба.....	9
	Безбедност за децата	9
	Фрлање на стариот производ	9
	Фрлање на материјалот за пакување	10
2	Општи информации	11
	Преглед	11
	Содржина на пакувањето.....	12
	Технички спецификации.....	13
3	Инсталација	14
	Пред поставување	14
	Поставување и поврзување	15
	Фрлање на стариот производ	17
4	Подготовка	18
	Совети за штедење енергија	18
	Првична употреба	18
	Поставување на времето	18
	Прво чистење на производот.....	19
	Воведно загревање.....	19
5	Како Се Користи Плочата	20
	Општи информации за готвењето.....	20
	Употреба на плочата	21
6	Како се ракува со рерната	22
	Општи информации за печење, динстање и печење на грилот.....	22
	Како се работи со електричната рерна	22
	Работни режими	23
	Употреба на часовникот на рерната	24
	Табела со времиња за готвење.....	26
	Како се работи со грилот.....	27
	Табела со времиња на готвење за грил.....	28
7	Одржување и грижа	29
	Општи информации.....	29
	Чистење на плочата	29
	Чистење на контролниот панел.....	29
	Чистење на рерната	30
	Вадење на вратата на рерната	30
	Вадење на внатрешното стакло на вратата.....	31
	Замена на светилката во рерната.....	32
8	Решавање проблеми	34

1 Важни упатства и предупредувања за безбедноста и за животната средина

Ова поглавје содржи безбедносни упатства што ќе ви помогнат да се заштитите од ризик за лична повреда или оштетување на имотот. Непочитувањето на овие упатства ја поништува гаранцијата. Општа безбедност

- Овој уред може да го користат деца што имаат барем 8 години и лица со намалена физичка, чувствителна или ментална способност или со недостаток на искуство или познавања само ако не се под надзор или ако им се дадат упатства за употреба на апаратот за да може да го користат на безбеден начин и само ако ги разбрале сите опасности.
Децата не смее да си играат со апаратот. Чистењето и одржувањето не смеат да го прават деца без надзор.
- Уредот не е наменет да го користат лица (вклучително и деца) со намалена физичка, сензорна или ментална способност или со недостаток на искуство или познавања, освен ако не се под надзор или ако им се дадат упатства.

Децата под надзор не смее да си играат со уредот.

- Доколку производот се дава на некој друг за лична употреба или за повторна употреба (на старо), тој се дава заедно со прирачникот за користење, ознаките на производот и другите релевантни документи и делови.
- Никогаш не ставајте го производот на под покриен со килим. Недостатокот на проток на воздух под производот може да предизвика прегревање на електричните делови. Така може да се предизвикаат проблеми кај производот.
- Поставувањето и поправката мора да ги изведе овластен сервисер. Производителот нема да се смета за одговорен за оштетувања што се појавиле заради постапки што ги извеле неовластени лица и истото може да ја поништи гаранцијата. Внимателно прочитајте го упатството пред поставување.
- Не вклучувајте го производот ако е расипан или има видливо оштетување.

- Проверете дали регулаторите за функциите на производот се исклучени по секоја употреба.

Електрична безбедност

- Ако производот има дефект, не треба да се вклучува освен ако не бил поправен во Овластен сервис. Постои ризик од струен удар!
- Поврзете го производот само за штекер/линија со заземјување со напон и заштита како што е наведено во „Технички спецификации“. Инсталацијата за заземјувањето треба да ја направи квалификуван електричар ако го користите производот со или без трансформатор. Нашата компанија нема да биде одговорна за какви било проблеми што ќе се случат заради тоа што производот не бил заземјен во согласност со локалните регулативи.
- Никогаш не мијте го производот со истурање или прскање вода по него! Постои ризик од струен удар!
- Производот мора да се исклучи од струја за време на поставување, одржување, чистење или поправка.
- Ако кабелот за напојување на производот е оштетен, мора да

биде заменет од страна на производителот, овластениот сервисер или слично квалификувано лице за да се избегне опасност од секаков вид.

- Производот мора да се постави на начин којшто ќе овозможува комплетно исклучување со струја. Разделникот мора да постави кај главниот приклучок или како прекинувач вграден во фиксната електрична инсталација во согласност со регулативите за градба.
- Задната површина на рерната е врела кога се употребува. Проверете дали поврзувањето со струја не допира со задната површина. Во спротивно, поврзувањето може да се оштети.
- Не заглавувајте го кабелот за струја меѓу вратата на рерната и рамката и не превиткувајте го преку врелите површини. Во спротивно, изолацијата на кабелот ќе се стопи и ќе предизвика пожар како резултат на краток спој.
- Секоја работа на електричната опрема и на системите смее да ја изведува само овластено и квалификувано лице.

- Во случај на оштетување, исклучете ја рерната и исклучете ја од довод на ел. напојување. За да го направите ова, исклучете ги осигурувачите дома.
 - Проверете дали номиналната вредност на осигурувачот е компатибилна со производот.
- Безбедност на производот
- **ПРЕДУПРЕДУВАЊЕ:** Уредот и достапните делови стануваат врели во текот на употребата. Треба да внимавате децата да не ги допираат врелите елементи. Децата помали од 8 години треба да се држат настрана освен ако не сте под надзор.
 - Не користете го производот кога резонирањето или координацијата се попречени од употреба на алкохол и/или лекаства.
 - Внимавајте кога користите алкохолни пијалаци во јадењата. Алкохолот испарува на високи температури и може да предизвика оган бидејќи ќе се запали кога ќе дојде во контакт со врели површини.
 - Проверете дали има запаливи материјали близу до производот бидејќи страните стануваат врели при употреба.
 - Апаратот се сврелува кога се користи. Треба да внимавате децата да не ги допираат врелите елементи во рерната.
 - Оставете ги сите отвори за вентилација слободни и без препреки.
 - Не загревајте затворени конзерви и стаклени тегли во рерната. Може да се набие притисок во конзервата/теглата што предизвикува пукање.
 - Не ставајте ги тавите за печење, садовите или алуминиумската фолија директно на дното на рерната. Акумулацијата на топлина може да го оштети дното на рерната.
 - Не користете остри абразивни средства за чистење или остри метални сунѓери за чистење на стаклото од вратата на рерната бидејќи може да ја изгребат површината или да предизвикаат пукање на стаклото.
 - Не користете чистачи на параа за да го исчистите апаратот бидејќи тие може да предизвикаат електричен удар.
 - (Варира зависно од моделот на производот.)

Правилно ставање на решетката и тавата на решеткастите полица
 Важно е правилно да се стави решетката и / или тавата на решетката. Лизнете ги решетката или тавата меѓу 2 шини и проверете дали се рамни пред да ставите храна на нив (видете ја следната слика).

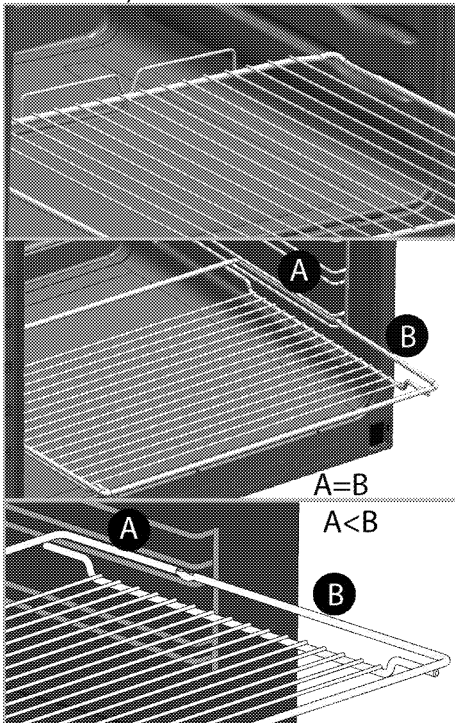

- Не користете го производот ако предната стаклена врата е извадена или напукната.
- Рачката на рерната не е сушара за крпи. Не закачувајте крпи, ракавици или слични

производи од текстил кога функцијата за грил е вклучена со отворена врата.

- Секогаш користете ракавици за рерна што се отпорни за топлина кога ставате или вадите садови во / од врелата рерна.
- Ставете хартија за печење во садот за готвење или во додатокот за рерната (тава, решетка и сл.) заедно со храната и потоа ставете сè заедно во веќе загреаната рерна. Отсечете го прекумерниот дел од хартијата за печење што излегува од додатокот или од садот за да го спречите ризикот таа да се допира со грејачите во рерната. Никогаш не користете хартија за печење при работни температури повисоки од посочената вредност на хартијата за печење. Не ставајте ја хартијата за печење директно на долната страна во рерната.
- **ПРЕДУПРЕДУВАЊЕ:**
 Проверете дали кабелот на уредот е исклучен од струја или дали е исклучено струјното коло пред да ја замените сијаличката со цел да избегнете можност за електричен уред.

- Уредот не смее да се поставува позади декоративна врата за да се одбегне прегревање.
 - Производот мора да се постави директно на подот. Не смее да се поставува на основа или подножје.
 - ПРЕДУПРЕДУВАЊЕ: Готвење на плотна со маст или масло и без надзор може да биде опасно и да предизвика пожар. НИКОГАШ не обидувајте се да го изгаснете огнот со вода, туку исклучете го апаратот и потоа покријте го пламенот, на пр. со капак или противпожарно ќебе.
 - ВНИМАНИЕ: Процесот на готвење треба да се надгледува. Краткорочниот процес на готвење треба да се надгледува постојано.
 - ПРЕДУПРЕДУВАЊЕ: Опасност од пожар: Не ставајте предмети на површините за готвење.
 - ПРЕДУПРЕДУВАЊЕ: Ако површината е напукната, исклучете го апаратот за да ја избегнете можноста од електричен удар.
 - Ако се скрши стаклената плоча: Веднаш исклучете ги сите горилници и сите делови што се напојуваат со ел. струја и изолирајте го производот од струја. Не допирајте ја површината на производот. Не користете го производот..
 - Уредот не е наменет да се контролира со надворешен тајмер или со засебен систем за далечинска контрола.
 - Притисокот на пареата што се појавува заради влагата на површината на плотната или на дното на тенџерето може да предизвикаат движење на тенџерето. Затоа, проверете дали површината на рерната и дното на тенџерињата се секогаш суви.
 - ПРЕДУПРЕДУВАЊЕ: Користете само заштити за плочата што ги дизајнирал или ги препорачува производителот на шпоретот во упатството за употреба како соодветна заштита. Употребата на несоодветна заштита може да доведе до несреќи.
- За да обезбедите апаратот да не предизвика пожар:
- Проверете дали приклучокот соодветствува со штекерот и не предизвикува искрење,
 - Не користете оштетен, пресечен или продолжен кабел.

Користете го само оригиналниот кабел,

- Проверете дали има течност или влага во штекерот каде што е приклучен производот,

Наменета употреба

- Овој производ е наменет за домашна употреба. Не е дозволена комерцијална употреба.
- **ВНИМАНИЕ:** Овој апарат е наменет само за готвење. Не смее да се користи за други намени, на Пример за загревање на просторија.
- Овој производ не треба да се користи за затоплување на чинии под грилот, за сушење крпи и пешкири и сл. со бесење на рачките и за греење.
- Производителот нема да биде одговорен за каква било штета што ќе биде предизвикана од неправилна употреба или ракување.
- Рерната може да се користи за одмрзнување, печење тесто, печење месо или печење на грилот.

Безбедност за децата

- **ПРЕДУПРЕДУВАЊЕ:**
Достапните делови стануваат врели во текот на употребата. Децата треба да се држат настрана.

- Материјалите за пакување се опасни за децата. Држете ги материјалите за пакување настрана од децата. Фрлете ги сите делови на пакувањето во согласност со стандардите за животна средина.
- Електричните производите се опасни за децата. Држете ги децата подалеку од производот кога тој работи и не дозволувајте им да си играат со него.
- Не ставајте никакви предмети врз апаратот што може да ги дофатат децата.
- Кога вратата е отворена, не ставајте тешки предмети на неа и не дозволувајте децата да седат на неа. Може да се преврти или шарките на вратата може да се оштетат.

Фрлање на стариот производ

Усогласување со Директивата за фрлање на електронска и електрична опрема и за одлагање на отпадот:



Овој отпад е усогласен со Директивата на ЕУ за фрлање на електронска и електрична опрема (2012/19/EU). Овој производ го носи симболот за класификација на отпадот од електрична и електронска опрема (WEEE).

Овој производ е произведен со многу квалитетни делови и материјали коишто може да се користат одново и се соодветни за рециклирање. Не фрлајте го производот со нормалниот домашен отпад и со друг отпад кога веќе нема да го користите. Однесете го во собирен центар за рециклирање на електрична и електронска опрема. Консултирајте се со овластените тела во

општината за да дознаете каде има собирни центри.

Усогласување со Директивата за ограничување на опасните материи:

Производот што го купивте е усогласен со отпад е усогласен со Директивата за ограничување на опасните материи (2011/65/EU). Не содржи штетни и забранети материјали коишто се наведени во Директивата.

Фрлање на материјалот за пакување

- Материјалот од пакувањето е опасен за децата. Чувајте го на безбедно место и подалеку од дофат на деца. Пакувањето на производот е произведен од рециклирачки материјал. Фрлете го правилно и сортирајте го во согласност со упатствата за рециклирање отпад. Не фрлајте го со домашниот отпад.

2 Општи информации

Преглед

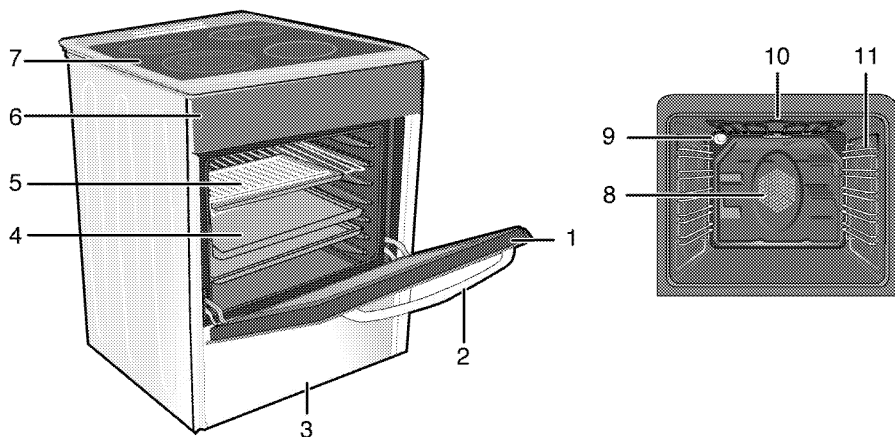

- 1 Предна врата
- 2 Рачка
- 3 Долна фиока
- 4 Тава
- 5 Полица со решетки
- 6 Контролен панел

- 7 Плотна со горилник
- 8 Мотор за вентилаторот (зад челичната плоча)
- 9 Светилка
- 10 Елемент со грејач за грилот
- 11 Позиции на полиците

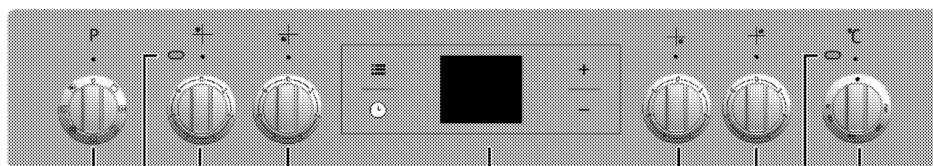

- 1 Регулатор со функции
- 2 Предупредувачка светилка
- 3 Плотна за готвење со еден круг Позади лево
- 4 Плотна за готвење со еден круг Напред лево
- 5 Дигитален тајмер

- 6 Плотна за готвење со еден круг Напред десно
- 7 Проширена плотна за готвење Позади десно
- 8 Светилка за термостатот
- 9 Регулатор за термостатот

Содржина на пакувањето



Доставената дополнителна опрема може да зависи од моделот на производот.

Целата дополнителна опрема што е опишана во упатството за употреба може да се доставува со производот.

1. Упатство за корисникот

2. Стандардна тава

Користете ја за тесто, замрзната храна и печење на големи парчиња месо.

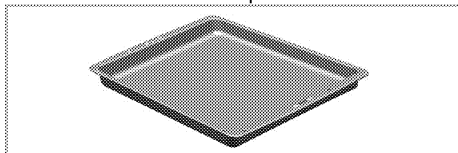

3. Решетка за грил

Користете ја за печење и за ставање храна да се пече или готви во тепсии на саканата полица.

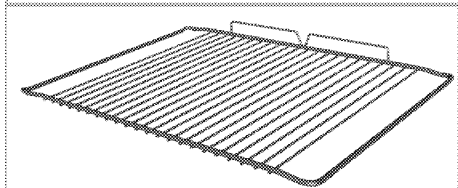
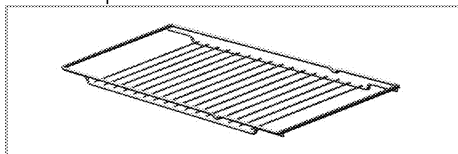

4. Правилно ставање на решетката и тавата на телескопските полици (Оваа функција е опционална. Може да не е вклучена со вашиот производ.)

Телескопските решетки ви дозволуваат да ги поставувате и вадите тавите и решетката лесно.

Кога користите тава и решетка со телескопски решетки, проверете дали спојките на задниот дел на телескопската решетка стојат на рабовите на решетката за грилот и тавата.

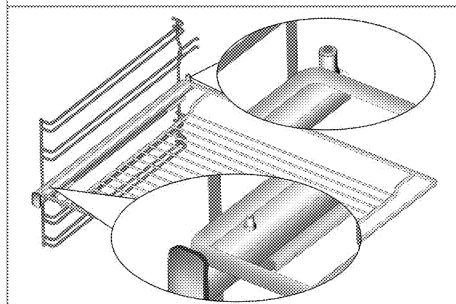
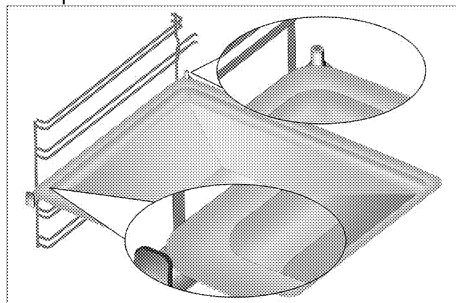



Технички спецификации

ОПШТО	
Надворешни димензии (височина / широчина / длабочина)	850 мм./500 мм./600 мм.
Напон / фреквенција	220-240 V ~ 50 Hz
Вкупна потрошувачка на ел. енергија	7.8 kW
Вид кабел / секција	мин.H05VV-FG 3 x 2,5 мм. ²
ПЛОЧА	
Горилници	
Позади лево	Плотна за готвење со еден круг
Димензија	140 мм.
Напојување	1200 W
Напред лево	Плотна за готвење со еден круг
Димензија	180мм.
Напојување	1700 W
Напред десно	Плотна за готвење со еден круг
Димензија	140 мм.
Напојување	1200 W
Позади десно	Проширена плотна за готвење
Димензија	180 мм.
Напојување	1700 W
РЕРНА / ГРИЛ	
Главна рерна	Повеќенаменска рерна
Внатрешна светилка	15-25 W
Потрошувачка на ел. енергија на грилот	1.6 kW

Основа: Информациите на табличката со енергетски вредности на електричните рерни се дадени во согласност со стандардот EN 60350-1 / IEC 60350-1. Тие вредности се одредени според примената на стандардот со горни и долни грејачи или функции за загревање потпомогнато со вентилатор (ако има).

Енергетската класа за ефикасност е одредена во согласност со следниот приоритет во зависност од тоа дали релевантните функции постојат кај производот или не. 1-Готвење со еко-вентилатор, 2- Турбо бавно готвење, 3- Турбо готвење, 4- Горно /долно загревање потпомогнато со вентилатор, 5-Горно и долно загревање.

	Техничките спецификации може да се менуваат без претходно известување со цел да се подобри квалитетот на производот.
	Сликите во ова упатство се шематски и можеби нема да соодветствуваат со вашиот производ.

	Вредностите што се дадени на табличките на производите или во придружната документација се добиени во лабораториски услови во согласност со соодветните стандарди. Овие вредности може да варираат во зависност од работните и средишните услови за производот.
---	---

3 Инсталација

Производот мора да го инсталира квалификувано лице во согласност во регулативите за ел.

Производителот нема да се смета за одговорен за оштетувања што се појавиле заради постапки што ги извеле неовластени лица.



Производот мора да го постави квалификувано лице во согласност со важечките регулативи. Во спротивно, гаранцијата ќе се поништи. Подготовката на локацијата и електричната инсталација за производот е одговорност на потрошувачот.



ОПАСНОСТ:

Производот мора да се постави во согласност со локалните закони за плин и напојување со ел. енергија.



ОПАСНОСТ:

Пред поставување, проверете го производот визуелно за да видите дали има оштетувања. Ако има, не поставувајте го.
Оштетените производи предизвикуваат безбедносен ризик.

Пред поставување

За да обезбедите дека отворите за критичен воздух се одржуваат под производот, препорачуваме овој производ да се постави на цврста основа и ногарките да не потонуваат во тепих или мек под.

Подот во кујната мора да биде во можност да ја издржува тежината на апаратот плус дополнителната тежина на садовите за готвење и печење.

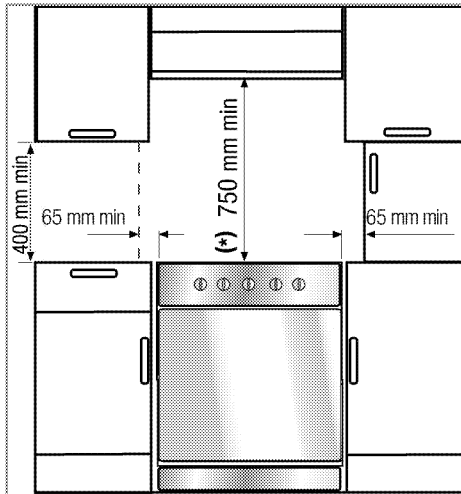

- Може да се користи со елементи на која било страна, но за минималното растојание од 400 мм над плочата со рингли, треба да оставите странично растојание од 65 мм меѓу апаратот и кој било сид, разделник или горен креденец.
- Може да се користи и самостојно поставен. Оставете минимално растојание од 750 мм над површината на плочата.
- (*) Ако се поставува аспиратор над шпоретот, погледнете ги упатствата на производителот за аспираторот во однос на висината за поставување (минимум 650 мм).
- Апаратот соодветствува со уредите од класа 1, т.е. може да се постави со задната страна и со **едната** страна до сидовите во кујната, до кујнски елементи или до опрема од која било големина. Елементите на кујната или опремата од **другата** страна може да бидат само со иста големина или помали.
- Секој елемент во кујната веднаш до апаратот мора да биде отпорен на топлина (до 100 °C минимум).

Безбедносен синџир

Ако вашиот производ има 2 безбедносни синџира;

Производот мора да се обезбеди од нишање со помош на двата доставени синџири на рерната. Наместете ја куката (1) со соодветен клин на кујнскиот сид (6) и поврзете го безбедносниот

синцир (3) со куката преку механизмот за заклучување (2).

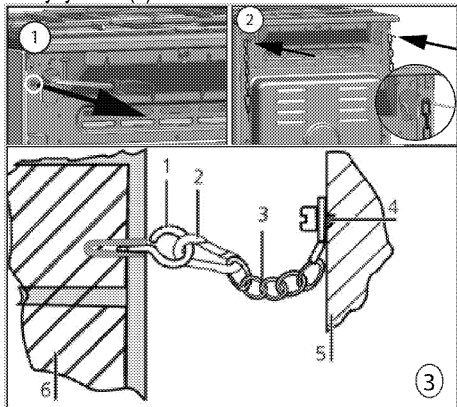

- 1 Кука за стабилност
- 2 Механизам за заклучување
- 3 Безбедносен синцир
- 4 Цврсто закачете го синцирот за задната страна на шпоретот
- 5 Задна страна на шпоретот
- 6 Кујнски сид

Ако вашиот производ има 1 безбедносен синцир;

Производот мора да се обезбеди од нишање со помош на доставениот синцир на рерната. Следете ги чекорите долу во сликата за да го прицврстите производот со безбедносниот синцир.

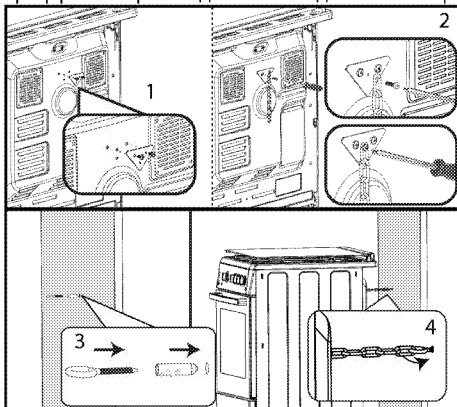

i Синцирот за стабилност треба да биде што е можно пократок за да се избегне закосување на рерната напред и настрана.

Синцирот за стабилност на шпоретот не е наменет за отвори со кука за закачување.

Поставување и поврзување

Производот смее да се постави и поврзе само во согласност со статутарните правила за поставување.



Не поставувајте го производот веднаш до ладилници или замрзнувачи. Топлината што се испушта од производот ќе ја зголеми потрошувачката на струја кај апаратите за ладење.

- Носете го производот со уште барем две лица.
- Производот мора да се постави директно на подот. Не смее да се поставува на основа или подножје.



Не користете ја вратата или рачката за носење или поместување на производот. Вратата, рачката или шаките може да се оштетат.

Електрично поврзување

Поврзете го производот за заземјен штекер / довод на струја којшто е обезбеден со минијатурен автоматски осигурувач со соодветен капацитет како што е посочено во табелата „Технички спецификации“. Инсталацијата за заземјувањето треба да ја направи квалификуван електричар ако го користите производот со или без трансформатор. Нашата компанија нема да биде одговорна за какви било оштетувања што ќе се случат заради употреба на производот без инсталација со заземјување во согласност со локалните регулативи.



ОПАСНОСТ:

Производот мора да се поврзе со систем за дистрибуција на струја само од страна на овластено квалификувано лице. Гарантниот производ на производот започнува по правилно вклучување. Производителот нема да се смета за одговорен за оштетување што се појавило заради постапки што ги извеле неовластени лица.

**ОПАСНОСТ:**

Кабелот за напојување не смее да се приклучува, превиткува или притиснува или да се допира со врелите делови на апаратот.

Оштетениот кабел за напојување мора да се замени од страна на квалификуван електричар. Инаку, постои ризик од електричен удар, краток спој или пожар со непрофесионални поправки!

Податоците за довод на ел. енергија мора да соодветствуваат со податоците што се дадени на плочката со номинални вредности на апаратот. Плочката со номинални вредности се гледа кога ќе се отвори вратата или долниот капак или е сместена на задниот ѕид на апаратот во зависност од видот.

Кабелот за напојување за производот мора да е усогласен со вредностите во табелата „Технички спецификации“.

**ОПАСНОСТ:**

Пред започнување на каква било работа со електричната инсталација, исклучете го апаратот од довод на ел. енергија. Постои ризик од струен удар!

Поврзување на кабелот за напојување

Додека се поврзуваат жиците, мора сè да биде во согласност со националните/локалните регулативи за електрика и мора да се употребуваат соодветните штекери/линии и приклучоци за рерна. Во случај кога моќноста на производот е ограничена на помала вредност од капацитетот на приклучокот и штекерот/линијата да пренесуваат струја, мора производот да се поврзе преку фиксна електрична инсталација директно без да се употребува приклучок и штекер/линија.

1. Ако не е можно да се исклучат сите полови во кабелот, мора да се поврзе уред за исклучување со најмалку од 3 мм. зазор меѓу контактите (осигурувачи, безбедносни прекинувачи, контакти) и сите полови во овој уред за исклучување мора да во опсегот на (не повеќе) овој уред во согласност со регулативите на Европската унија. Непочитувањето на ова упатство може да предизвика проблеми во работата и да ја поништи гаранцијата за производот.

Се препорачува дополнителна заштита од преостаната струја во прекинувачот на колото.

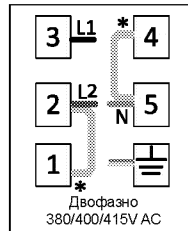
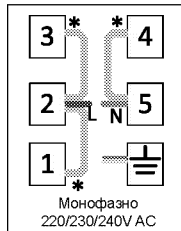
Ако се доставува кабел со производот:

* Бакарно премостување

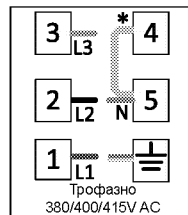

2. **За монофазно поврзување**, поврзете како што е посочено подолу:

- Кафена жица - L (фаза)
- Сина жица = N (нулта)
- Зелено/жолта жица = (E)  (заземјување)
- Бутнете го производот кон ѕидот на кујната.
- **Прилагодување на ногарките на рерната** Вибрациите за време на работата може да предизвикаат движење на садовите. Оваа опасна состојба може да се избегне ако производот е рамномерно поставен и избалансиран.

За вашата лична безбедност, проверете дали производот е рамномерно поставен со прилагодување на четирите ногарки долу со вртење налево или надесно и порамнете со работната површина.

**За производитите со вентилатор за разладување
(Може да не е вклучена со вашиот производ.)**

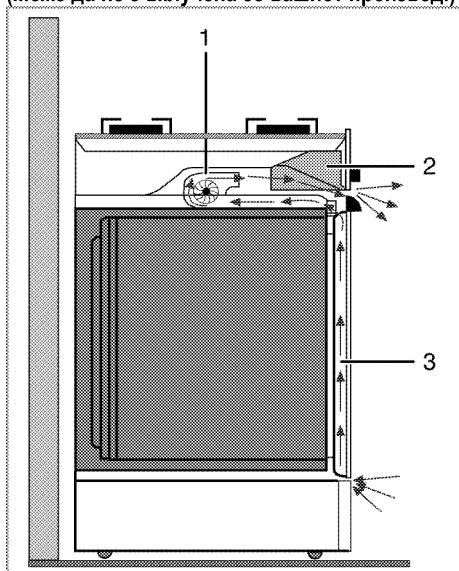

- 1 Вентилатор за разладување
- 2 Контролен панел
- 3 Врата

Вентилаторот за разладување ги лади и контролниот панел и предниот дел на производот.

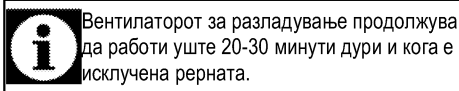

Конечна проверка

1. Приклучете го производот за струја.
2. Проверете ги функциите на струјата.

Фрлање на стариот производ

- Чувајте го оригиналното пакување и транспортирајте го производот во него. Следете ги упатствата на пакувањето. Ако немате оригинално пакување, спакувајте го производот во меуреста пластична опаковка или тврд картон и залепете го со селотејп цврсто.
- За да спречите грилот и решетките во рерната да ја оштетат вратата, ставете парче картон од внатрешната страна на вратата од рерната во иста висина како и решетките. Залепете ја вратата на рерната за страничните сидови.
- Не користете ја вратата или рачката за подигнување или поместување на производот.

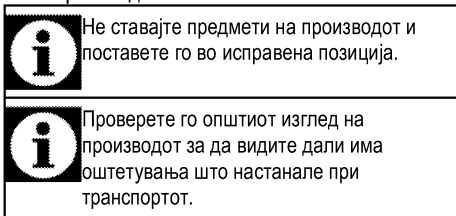

4 Подготовка

Совети за штедење енергија

Следните совети ќе ви помогнат да го користите производот на еколошки начин и да штедите енергија:

- Користете темни и глазирани садови за готвење бидејќи преносот на топлината е подобар.
- При готвење на јадењата, извршете ја операцијата за претходно загревање ако е препорачано во упатството за користење или во рецептот за готвење.
- Не отворајте ја вратата на рерната често за време на готвењето.
- Гответе повеќе од едно јадење во рерната секогаш кога е тоа можно. Може да готвите со ставање два сада за готвење на жичениот грил.
- Гответе повеќе од едно јадење последователно. Рерната е веќе врела.
- Може да штедите енергија со исклучување на рерната неколку минути пред да истече времето за готвење. Не отворајте ја вратата на рерната.
- Одмрзнете ги замрзнатите јадења пред да ги готвите.
- Користете тенџериња / тави со капацита за готвење. Ако нема капак, потрошувачката на енергија се зголемува за 4 пати.
- Изберете го горилникот што е соодветен за долната страна на тенџерето што го користите. Секогаш избирајте ја точната големина на тенџерињата за јадењата. Поголемите тенџериња бараат повеќе енергија.
- Избирајте тенџериња со рамни дна кога готвите на електрична плотна. Тенџериња со дебело дно обезбедуваат подобра искористеност на топлината. Може да постигнете енергетска заштеда до 1/3.
- Садовите и тенџерињата мора да се компатибилни со зоните за готвење. Дното на садовите или тенџерињата не смее да биде помало од плотната.
- Одржувајте ги зоните за готвење и дното на тенџерињата чисти. Нечистотијата ја зголемува потрошувачката на топлина меѓу зоната за готвење и дното на тенџерето.
- За долго готвење, исклучете ја зоната за готвење 5 или 10 минути пред истекување на

времето за готвење. Може да постигнете енергетска заштеда до 20% со користење на преостанатата топлина.

Првична употреба

Поставување на времето



При кое било прилагодување, соодветните симболи ќе трепкаат на екранот.

Притиснете ги копчињата **+**/**-** за да го поставите времето откако рерната ќе се вклучи за првпат.



Кај модели со контроли на допир, прво допрете **≡**, а потоа употребете **+**/**-** за да го одредите времето од денот.

Потврдете ја поставката со допир на симболот  и почекајте 4 секунди без да допирате на копчињата за да потврдите.

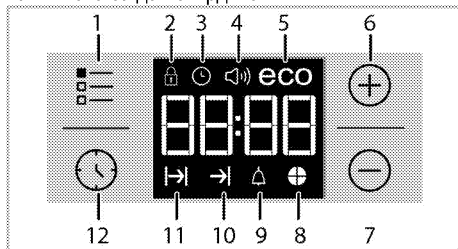

- 1 Копче за прилагодување
- 2 Симбол за заклучени копчиња
- 3 Симбол за часовник
- 4 Симбол за јачина на алармот (Може да не е вклучена со вашиот производ.)
- 5 Симбол за економичен режим
- 6 Копче за плус
- 7 Копче за минус
- 8 Симбол за печење пита
- 9 Симбол за аларм
- 10 Симбол за крајно време за готвење
- 11 Симбол за време на готвење
- 12 Копче за програми



Ако не се постави времето на почеток, часовникот ќе почне со работа од **12:00** и ќе се прикаже симболот . Симболот ќе исчезне штом ќе се постави времето.



Поставките за тековно време се откажуваат ако снема струја. Треба одново да ги прилагодите.

Прво чистење на производот



Површината може да се оштети со детергенти и средства за чистење. Не користете агресивни средства за чистење, прашок за чистење / течности или остри предмети при чистењето.

1. Извадете го целиот материјал за пакување.
2. Избришете ги површините на производот со влажна крпа или сунѓер и исушете ги со крпа.

Воведно загревање

Загревајте ја рерната околу 30 минути и потоа исклучете ја. Така, сите остатоци или наслаги од производството ќе согорат и ќе се тргнат.



ПРЕДУПРЕДУВАЊЕ

Врелите површини предизвикуваат изгореници!

Производот е врел кога се употребува. Никогаш не допирајте ги врелите горилници, внатрешните делови на рерната, грејачите, итн. Држете ги децата настрана. Секогаш користете ракавици за рерна што се отпорни за топлина кога ставате или вадите садови во / од врелата рерна.

Електрична рерна

1. Извадете ги сите тави за печење и жичениот грил од рерната.
2. Затворете ја врата на рерната.
3. Изберете ја позицијата Статично.
4. Изберете ја најголемата моќност на грилот, видете *Како се работи со електричната рерна*, *страница 22*.
5. Вклучете ја рерната да работи околу 30 минути.
6. Исклучете ја рерната, видете *Како се работи со електричната рерна*, *страница 22*

Рерна со грил

1. Извадете ги сите тави за печење и жичениот грил од рерната.
2. Затворете ја врата на рерната.
3. Изберете ја најголемата моќност на грилот, видете *Како се работи со грилот*, *страница 27*.
4. Вклучете ја рерната да работи околу 30 минути.
5. Исклучете го грилот, видете *Како се работи со грилот*, *страница 27*



Може да се појават чад и миризба во текот на неколку часа при првата работа. Ова е сосема нормално. Обезбедете добра вентилација на просторијата за да излезат чадот и миризбата. Избегнете директно вдишување на чадот и миризбата што се испушта.

5 Како Се Користи Плочата

Општи информации за готвењето



Никогаш не полнете го садот за готвење со масло повеќе од една третина. Не оставајте ја плочата без надзор кога загревате масло. Прегреаното масло претставува ризик од оган. **Никогаш не обидувајте се да изгаснете можниот оган со вода!** Ако маслото се запали, покријте го со противпожарно ќебе или влажна крпа. Исклучете ја плочата ако е безбедно и повикајте противпожарна служба.

- Пред да пржите храна, секогаш исушете ја добро и внимателно ставете ја во врелото масло. Обезбедете комплетно растопување на замрзнатата храна пред пржењето.
- Не покривајте го садот што го користите за загревање масло.
- Поставете ги тавите и тенџерињата така што рачките нема да ја прекриваат плочата за да се спречи нивно загревање. Не ставајте нерамни и садови што се клатат врз плочата.
- Не ставајте празни тави и тенџериња на вклучени зони за готвење. Може да се оштетат.
- Вклучување зона за готвење без сад или тава врз неа ќе предизвика оштетување на производот. Исклучете ги зоните за готвење откако ќе завршите со готвење.
- Не ставајте пластични и алуминиумски садови врз површината бидејќи истата може да стане врела.
- Веднаш исчистете ги сите стопени материјали врз површината. Таквите садови не смее да се користат ниту за чување храна.
- Користете само садови и тави со рамна површина.
- Ставете соодветна количина храна во тавите и тенџерињата. Така, нема да има потреба од непотребно чистење ако спречите излевање на садовите. Не ставајте капаци на тавите или тенџерињата на зоните за готвење.

Ставете ги тавите во центарот на зоната за готвење. Ако сакате да поместите тава на друга зона за готвење, подигнете ја и ставете ја врз саканата зона за готвење наместо да ја влечете.

Совети за стакло-керамички плочи

- Стакло-керамичката површина е отпорна на топлина и не е повлијаена од големи температурни разлики.
- Не користете ја стакло-керамичката површина како место за складирање ниту како плоча за сечење.
- Користете само тави и тенџериња со машински обработени дна. Острите рабови може да предизвикаат гребаници на површината.
- Не користете алуминиумски садови и тави. Алуминиумот ја оштетува стакло-керамичка плоча.

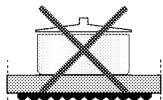
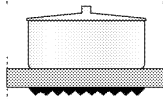
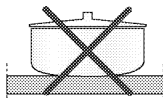
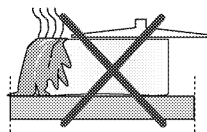

Истекувањата може да ја оштетат стакло-керамичката плоча и да предизвикаат пожар.

Не користете садови со испакнати или вдлабнати дна.

Користете само тави и тенџериња со рамни дна. Тие обезбедуваат полесно распределување на топлината. Залудно ќе се троши енергија ако дијаметарот на тавата е многу мал.

Употреба на плочата

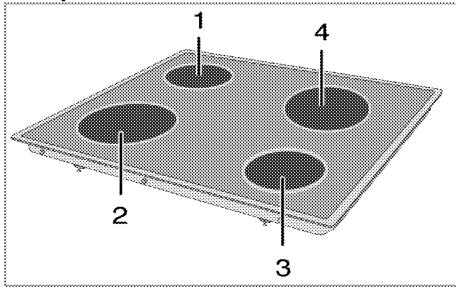

- 1 Плотна за готвење со еден круг 14-16 цм.
- 2 Плотна за готвење со еден круг 18-20 цм.
- 3 Плотна за готвење со еден круг 14-16 цм.
- 4 Проширена плотна за готвење 18-20 цм. е список со препорачани дијаметри на садови за готвење што треба да се користат со соодветни горилници.



ОПАСНОСТ:

Не дозволувајте да паѓаат предмети врз плочата. Дури и мали предмети, како што е соларникот, може да ја оштетат плочата. Не употребувајте напукнати плочи. Водата може да навлезе во пукнатините и да предизвика краток спој. Во случај на какво било оштетување на површината (на пр. видливи пукнатини), исклучете го производот веднаш за да се намали ризикот од електричен удар.

Стаклено-керамичката плоча е опремена со сијаличка за работа и со индикатор за предупредување за врела зона.

Предупредувачкиот индикатор за врела зона го посочува статусот на активната зона и свети дури и кога ќе се исклучи плочата. Трепкањето на предупредувачкиот индикатор за врела зона не е дефект.



Во зависност од употребата, времето потребно за површината на ринглата да се олади е различно. Површината на ринглата може да е топла иако не свети индикаторот. Проверете дали површината е оладена пред да ја допрете, во спротивно, може да си ја изгорите раката!



Стаклено-керамичките плочи што се загреваат бргу, емитуваат силна светлина кога ќе се вклучат. Не гледајте во светлината.

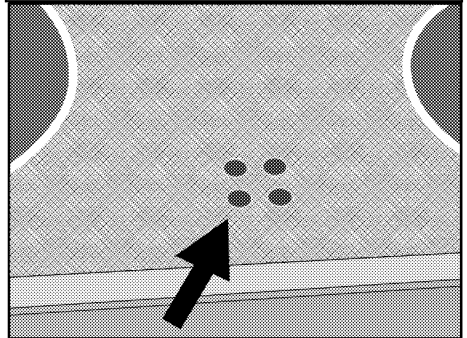

Вклучување на керамичките плочи

Регулаторите за контрола на плочата се користат за работа со зоните. За да го добиете саканото ниво за готвење, свртете го регулаторот за контрола на зоната на соодветното ниво.

Ниво на готвење	1	2 — 3	4 — 6
	греење	динстање, готвење	варење, печење, вриење

Исклучување на керамичките плочи

Свртете го регулаторот за зоната во позиција за ИСКЛУЧЕНО (нагоре).

6 Како се ракува со рерната

Општи информации за печење, динстање и печење на грилот.



ПРЕДУПРЕДУВАЊЕ

Врелите површини предизвикуваат изгореници!

Производот е врел кога се употребува. Никогаш не допирајте ги врелите горилници, внатрешните делови на рерната, грејачите, итн. Држете ги децата настрана.

Секогаш користете ракавици за рерна што се отпорни за топлина кога ставате или водите садови во / од врелата рерна.



ОПАСНОСТ:

Внимавајте кога ја отворате вратата на рерната бидејќи излегува пареа.

Пареата може да ви ги попари рацете, лицето и/или очите.

Совети за печење

- Користете соодветни метални чинии што не се лепат или алуминиумски садови или силиконски калапи отпорни на топлина.
- Искористете ја најдобро внатрешноста на рамката.
- Ставете го калапот за печење на средината на решетката.
- Изберете ја правилната позиција на решетката пред да ги вклучите рерната или грилот. Не менувајте ја положбата на решетката кога рерната е врела.
- Држете ја вратата на рерната затворена.

Совети за печење месо

- Обработката на целото пиле, мисирката или големите парчиња месо со преливи како што се лимон или црн бибер го подобруваат резултатот од готвењето.
- Треба 15 до 30 минути повеќе да се испече место со коски споредено со печење на иста големина месо без коски.
- На секој сантиметар од месото во слоевите му треба околу 4-5 минути време за готвење.
- Оставете го месото во рерната околу 10 минути откако ќе заврши времето за готвење. Сокот подобро се дистрибуира низ целото месо и не истекува кога се сече месото.
- Рибата треба да се стави на средина или долната решетка во сад отпорен на топлина.

Совети за печење на грил

Кога месото, рибата и пилето се печат на грил, тие брзо потемнуваат, имаат вкусна крцкава кора и не се сушат. Рамни парчиња, раженчиња со месо и колбаси се особено погодни за грил, како и зеленчукот што содржи многу вода, како домати и пиперки.

- Распоредете ги парчињата што ќе се печат на грил на решетката за грил или во тава за печење со решеткаст грил така што опфатениот простор не ја надминува големината на грејачот.
- Лизнете го решеткастиот грил или тавата за печење со грил на саканото ниво во рерната. Ако печете со решеткаст грил, ставете ја тавата за печење на подолната решетка да ги собира маснотиите. Додајте вода во садот за печење за полесно чистење.



Храната што не е соодветна за печење на грил носи ризик од пожар. Користете само храна со грилот што е соодветна за интензивната топлина од грилот. Не ставајте ја храната предалеку назад во грилот. Тоа е најврелиот дел и масната храна може да се запали.

Како се работи со електричната рерна

Избор на температура и работен режим

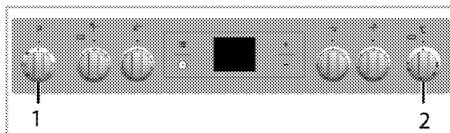

- 1 Регулатор со функции
- 2 Регулатор за термостатот

1. Поставете го регулаторот за функции на саканата температура.
2. Поставете го регулаторот за функции на саканата работна температура.

» Рерната се загрева до прилагодената температура и ја одржува. За време на загревањето, сијаличката за температура свети.

Исклучување на електричната рерна

Свртете ги регулаторот за функции и регулаторот за температура во позиција за исклученост (горе). Важно е да го ставите решеткастиот грил правилно на лежиштата. Решеткастиот грил мора да се вметне меѓу лежиштата како што е прикажано на сликата.

Не оставајте решеткастиот грил да се потпира на задниот ѕид во рерната. Лизнете го решеткастиот грил низ предниот дел на лежиштата и наместете го со помош на врата за да се постигне добра работа на грилот.

(Варира зависно од моделот на производот.)

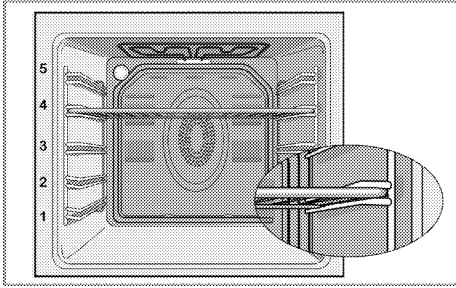

Работни режими

Редоследот на работните режими што е прикажан тука може да се разликува од организацијата на вашиот производ.

Горен и долен грејач



Работат горниот и долниот грејач. Храната се загрева истовремено и од горе и од долу. На пример, соодветно е за торти, тесто или колачи и готвени јадења во калапи за готвење. Гответе само со една тава.

Горен/долен грејач потпомогнато со вентилатор



Вклучени се горниот и долниот грејач плус вентилаторот (во задниот ѕид). Врелиот воздух рамномерно и бргу се распределува низ рерната со помош на вентилаторот. Гответе само со една тава.

Горен грејач потпомогнат со вентилатор



Вклучени се горниот грејач и вентилаторот (во задниот ѕид). Врелиот воздух се распределува подобро со вентилаторот споредено со ситуацијата кога работи само горниот грејач.

Долен грејач потпомогнат со вентилатор



Вклучени се долниот грејач и вентилаторот (во задниот ѕид). Врелиот воздух се распределува подобро со вентилаторот споредено со ситуацијата кога работи само долниот грејач. Оваа функција мора да се користи и за лесно чистење со пара.

Работа со вентилатор



Рерната не се загрева. Вклучен е само вентилаторот (во задниот ѕид). Соодветно за бавно одмрзнување замрзната зрнеста храна на собна температура и ладење на зготвената храна.

Загревање со вентилатор



Топлиот воздух загреван со задниот грејач се распределува еднакво и бргу низ рерната со помош на вентилаторот. Соодветно е за готвење на јадењата на различни нивоа на полиците и не е потребно претходно загревање во повеќето случаи. Соодветно за готвење со повеќе тави.

Оваа функција мора да се користи и за лесно чистење со пара.

Целосен грил



Работи големиот грил на горната страна во рерната. Соодветно е за печење на грил на големи количини месо.

- Ставете големи или средни порции во точната позиција за полицата под грејачот за грилот за печење.
- Поставете ја температурата на максимално ниво.
- Свртете ја храната по половина од времето за печење на грил.

Употреба на часовникот на рерната

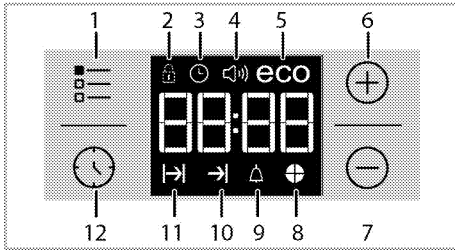

- 1 Копче за прилагодување
- 2 Символ за заклучени копчиња
- 3 Символ за часовник
- 4 Символ за јачина на алармот (Може да не е вклучена со вашиот производ.)
- 5 Символ за економичен режим
- 6 Копче за плус
- 7 Копче за минус
- 8 Символ за печење пита
- 9 Символ за аларм
- 10 Символ за крајно време за готвење
- 11 Символ за време на готвење
- 12 Копче за програми



Максималното време за поставување на крајот на процесот на готвење е 5 часа и 59 минути

Програмата се откажува ако снема струја. Мора одново да ја програмирате рерната.



При кое било поставување, соодветните симболи ќе трепкаат на екранот. Мора да почекате малку за да се активираат поставките.



Времето во денот не може да се постави ако нема направено поставка за готвење.



Преостанатото време ќе се прикаже ако времето за готвење се постави кога ќе започне готвењето.

Готвење со поставување на времето за готвење;

Може да ја поставите рерната така што таа ќе се исклучи на крајот на одреденото време со поставување на време за готвење на тајмерот.

1. Изберете функција за готвење.
 2. Допрете додека не се појави симболот на екранот за времето за готвење.
 3. Поставете го времето за готвење со копчињата **+** / **-**.
- » » Откако ќе го поставите времето за готвење, симболот и времето ќе се прикажуваат постојано.

4. Ставете го садот во рерната и поставете ја температурата преку регулаторот за температура. Готвењето ќе започне.

» Кога ќе започне готвењето, на екранот почнува да се одбројува времето и сите делови на симболот со одбрано време почнуваат да светат. Поставеното време на готвење е поделено на 4 еднакви дела, а кога ќе помине времето од секој дел, симболот од тој дел се гаси. Значи, лесно може да разберете уште колку време преостанало од вкупното време за готвење.

Поставување крај на времето за готвење за подоцна;

По поставување на времето за готвење на тајмерот, може да го поставите времето за крај на готвењето за подоцна.

1. Изберете функција за готвење.
 2. Допрете додека не се појави симболот на екранот за времето за готвење.
 3. Поставете го времето за готвење со копчињата **+** / **-**.
- » » Откако ќе го поставите времето за готвење, симболот ќе се прикажува постојано.
4. Допрете додека не се појави симболот на екранот за крајното време за готвење.

5. Притиснете ги копчињата **+** / **-** за да го поставите крајното време за готвење.
» Откако ќе го поставите времето за готвење, симболите **→|** и **→|**, и времето ќе се прикажуваат постојано. Откако ќе започне готвењето, симболот **→|** ќе исчезне.

6. Ставете го садот во рерната и поставете ја температурата преку регулаторот за температура. Готвењето ќе започне.

» **Тајмерот на рерната го пресметува почетното време за готвење со одземање на времето за готвење од крајното време за готвење што го поставивте.** Избраниот режим на работа се активира кога почетното време за готвење ќе се достигне и рерната ќе се загрее на поставената температура. Ја одржува оваа температура сè до крајот на времето за готвење.
» Кога ќе започне готвењето, на екранот почнува да се одбројува времето и сите делови на симболот со одбрано време почнуваат да светат. Поставеното време на готвење е поделено на 4 еднакви дела, а кога ќе помине времето од секој дел, симболот од тој дел се гаси. Значи, лесно може да разберете уште колку време преостанало од вкупното време за готвење.

7. Откако ќе заврши процесот на готвење, се прикажува „End“ (крај) на екранот и се огласува тајмерот со аудио предупредување.

8. Аудио предупредувањето ќе се огласува 2 минути. За да го запрете предупредувањето, само притиснете го кое било копче. Предупредувањето нема да се слуша и ќе се прикажува тековното време.



Рерната одново ќе започне со работа ако го притиснете кое било копче за крај на аудио предупредувањето. Свртете ги копчињата за температура и функции на „0“ (исклучена) позиција за да ја исклучите рерната и да спречите таа повторно да почне со работа на крајот на предупредувањето.

Активирање на заштитата за копчињата

Може да спречите рерната да се користи со активирање на функцијата за заштита на копчињата.

1. Допрете **≡** додека не се појави симболот **🔒** на екранот.

» Ќе се прикаже „OFF“ (исклучено) на екранот.

2. Притиснете го копчето **+** за да ја активирате заштитата за копчињата.

» Штом ќе се активира заштитата за копчињата, ќе се прикаже „On“ (вклучено) на екранот и ќе свети симболот **🔒** за заштитени копчиња.



Копчињата на рерната не се функционални кога е активна заштитата за копчињата. Заштитата за копчињата нема да се откаже ако снеса струја.

За да ја деактивирате заштитата за копчињата

1. Допрете **≡** додека не се појави симболот **🔒** на екранот.

» Ќе се прикаже „On“ (вклучено) на екранот.

2. Деактивирајте ја заштитата за копчињата со притисок на копчето **+**.

» Се прикажува „OFF“ (исклучено) штом ќе се исклучи заштитата за копчињата.

Поставување на алармот

Може да го користите тајмерот на рерната за какво било предупредување или потсетување освен за програмата за готвење.

Алармот нема влијание врз функциите на рерната. Се користи само како предупредување. На пример, ова е корисно кога сакате да ја свртите храната во рерната во одреден момент. Тајмерот ќе се огласи со предупредување на крајот на поставеното време.

1. Допрете **🕒** додека не се појави симболот **🔔** на екранот.



Максималното време за алармот е 23 часа и 59 минути.

2. Поставете го времетраењето на алармот преку копчињата **+** / **-**.



Функционалните копчиња за тонот на алармот, времето во денот, осветленоста на екранот и копчињата за температура треба да бидат во позиција за исклученост - 0 (OFF).

» Симболот **🔔** ќе свети и ќе се појави времето за алармот на екранот штом ќе се постави времето за алармот.



3. По истекот на времето за алармот, симболот **🔔** ќе започне да трепка и ќе се слушне предупредувањето.

Исклучување на алармот

1. Аудио предупредувањето ќе се огласува 2 минути. За да го запрете предупредувањето, само притиснете го кое било копче.

» Предупредувањето нема да се слуша и ќе се прикажува тековното време.





Откажување на алармот;

1. Допрете  додека не се појави симболот  на екранот за да го откажете алармот.
2. Притиснете и држете го копчето  додека не се прикаже „00:00“.



Се прикажува времето за алармот. Ако времето за алармот и времето за готвење се постават истовремено, ќе се прикажува пократкото време.





Менување на тонот за алармот

1. Допрете  додека не се појави симболот  на екранот.
2. Прилагодете го саканиот тон за аларм со копчињата  / .
3. Тонот што го поставивте набрзо ќе се активира.

» Избраниот тон за алармот ќе се прикаже како „b-01“, „b-02“ или „b-03“ на екранот.

Промена на времето во денот

За менување на времето во денот што сте го поставиле порано:



1. Допрете  додека не се појави симболот  на екранот.
2. Поставете го времето во денот со копчињата  / .
3. Времето што го поставивте набрзо ќе се активира.

Економичен режим

Со поставување на времето за готвење во рерната на економичен режим, може да штедите ел. енергија додека готвите.

Во овој режим готвењето привршува со внатрешната температура од рерната, така што грејачите се гасат пред крајното време за готвење.



Поставување на економичен режим

1. Допрете  додека не се појави симболот  (еко) на екранот.
- » Ќе се прикаже „OFF“ (исклучено) на екранот.

2. Овозможете го економичниот режим допирајќи на копчето .



» Штом ќе се активира заштитата за копчињата, ќе се прикаже „On“ (вклучено) на екранот, а симболот есо (еко) ќе продолжи да свети.

Оневозможување на економичниот режим

1. Допрете  додека не се појави симболот  (еко) на екранот.
- » Ќе се прикаже „On“ (вклучено) на екранот.
2. Оневозможете го економичниот режим допирајќи на копчето .
- » Се прикажува „OFF“ (исклучено) штом ќе се исклучи заштитата за копчињата.

Поставување на осветленоста на екранот

(Оваа функција е опционална. Може да не е вклучена со вашиот производ.)

1. За осветленост на екранот, допрете  додека да се појават на екранот **d-01** или **d-02**, или **d-03**.
 2. Поставете ја саканата осветленост со копчињата  / .
- » Времето што го поставивте набрзо ќе се активира.

Табела со времиња за готвење



Времињата на табелата се наменети само како водилки. Времињата може да варираат во однос на температурата на храната, густината, типот, како и вашите навики за готвење.

Печење тесто и месо



1-вата полица во рерната е **долната** полица.

Јадене	Број на тава		Позиција на решетката	Температура во (°C)	Време на готвење (приближно во мин.)
Колачи во тава*	Една тава		3	175	30 ... 45
Колач во калап*	Една тава		2	175	30 ... 50
Колач на хартија за готвење*	Една тава		3	160 ... 170	20 ... 30
Пандишпан*	Една тава		3	180 ... 200	10 ... 20
Колачи*	Една тава		3	160 ... 170	20 ... 30
Тесто за крофни*	Една тава		3	200	20 ... 30
Богато тесто*	Една тава		3	190	20 ... 35
Маја*	Една тава		3	190	20 ... 40
Лазанји*	Една тава		2	180	25 ... 45
Пица*	Една тава		1	200	10 ... 20
Говедски стек	Една тава		2	25 мин. 220, потоа,	80 ... 100

(цел) / печенка				180 ... 190	
Јагнешки бут (динстан)	Една тава		2	25 мин. 220, потоа, 190	70 ... 90
Печено пилешко	Една тава		2	15 мин. 250/мак, потоа, 190	55 ... 65
Мисирка (На парчиња)	Една тава		3	25 мин. 220, потоа, 190	70 ... 120
Риба	Една тава		3	200	20 ... 30

При готвење со две тави истовремено, ставете ја подлабоката тава на горната полица, а другата на подолната полица.

* Се препорачува рерната да се загрева пред готвење на која било храна.

(**) Во случаи на готвење кога е потребно претходно загревање, загрејте ја рерната на почетокот од готвењето за да ја постигне одредената температура.

Совети за печење колачи

- Ако колачет е многу сув, зголемете ја температурата за околу 10°C и намалете го времето за готвење.
- Ако колачет е влажен, употребете помалку течност или намалете ја температурата за 10°C.
- Ако колачет е многу темен на површината, ставете го на долната полица, намалете ја температурата и зголемете го времето за готвење.
- Ако е добро зготвено внатре, но лепливо однадвор, употребете помалку течност, намалете ја температурата и зголемете го времето за готвење.

Совети за печење тесто

- Ако тестото е многу суво, зголемете ја температурата за околу 10°C и намалете го времето за готвење. Навлажнете ги слоевите тесто со смеса од млеко, масло, јајце и јогурт.
- Ако на тестото му треба многу време да се испече, обрнете внимание дебелината на тестото што сте го подготвиле да не ја надминува длабочината на тавата.
- Ако горната површина на тестото се зацрни, но долниот дел не е зготвен, проверете дали количината сос што сте ја употребиле во тестото е премногу близу до долната страна на тестото. Обидете се да го разнесете сосот еднакво во средината и врз слоевите тесто за изедначено печење.



Печете го тестото во согласност со режимот и температурите што се дадени во табелата за готвење. Ако долниот дел не е доволно испечен, ставете го за една полица подолу следниот пат.

Совети за готвење зеленчук

- Ако јадењето со зеленчук снима сок и се исуши, гответе го во тенџере со капак наместо во тава. Затворените садови ќе го задржат сокот во јадењето.
- Ако јадењето со зеленчук не се зготви, сварете го зеленчукот претходно или подгответе го како конзервирана храна и ставете го во рерната.

Како се работи со грилот



ПРЕДУПРЕДУВАЊЕ

Затворете ја вратата на рерната при употреба на грилот. Врелите површини предизвикуваат изгореници!

Вклучување на грилот

1. Свртете го регулаторот за функции на саканиот симбол за грил.
 2. Потоа, изберете ја саканата температура за грилот.
 3. Ако е потребно, претходно загревајте 5 минути.
- » Се вклучува сијаличката за температура.

Исклучување на грилот

1. Свртете го регулаторот со функции на позиција за исклученост (горе).



Храната што не е соодветна за печење на грил носи ризик од пожар. Користете само храна со грилот што е соодветна за интензивната топлина од грилот. Не ставајте ја храната предалеку назад во грилот. Тоа е најврелиот дел и масната храна може да се запали.

Табела со времиња на готвење за грил

Печење на грил со електричен грил



Храна	Позиција на решетката	Препорачана температура (°C)**	Време на печење на грил (приближно)
Риба	4...5	250/max	20...25 мин. #
Пилешко на парчиња	4...5	250/max	25...35 мин.
Котлети од јагнешко	4...5	250/max	20...25 мин.
Печење говедско	4...5	250/max	25...30 мин. #
Телешки котлети	4...5	250/max	25...30 мин. #
Леб за гости *	4	250/max	1...3 мин.

* во зависност од густината
 *Претходно загрејте околу 5 минути.
 **Ако може да се приспособи температурата за грил на вашиот производ, тој ќе работи при максимална температура.



7 Одржување и грижа

Општи информации

Векот на траење ќе се продолжи, а честите проблеми ќе се намалат ако производот се чисти редовно.

	ОПАСНОСТ: Исклучете го производот од довод на ел. енергија пред одржување и чистење. Постои ризик од струен удар!
	ОПАСНОСТ: Оставете апаратот да се излади пред чистење. Врелите површини предизвикуваат изгореници!

- Чистете го производот темелно по секоја употреба. На тој начин остатоците од готвење ќе се отстранат полесно и ќе се избегне нивно гореење при следниот пат на вклучување на апаратот.
- Не се потребни специјални средства за чистење за производот. Користете топла вода со средство за миенење, мека крпа или сунѓер за чистење на производот и избришете со сува крпа.
- Секогаш избришете ја прекумерната течност темелно по чистењето, а секое претекување мора веднаш да се избрише.
- Не користете средства за чистење што содржат киселина или хлорид за чистење на површините од не-рѓосувачки челик или од инокс, како и рачките. Користете мека крпа со течен детергент (но не абразив) за да ги исчистите овие површини обрнувајќи внимание да бришете во еден правец.

	Површината може да се оштети со детергенти и средства за чистење. Не користете агресивни средства за чистење, прашок за чистење / течности или остри предмети при чистењето.
	Не користете чистачи на пара за да го исчистите апаратот бидејќи тие може да предизвикаат електричен удар.

Чистење на плочата

Чистење на горилникот

1. Извадете ги носачите за тавите од плочата.
2. Извадете ги сите составни делови на горилникот и исчистете ги со сунѓер, детергент и врела вода.

3. И исчистите ги статичните делови на горилникот со мокра крпа.
4. И исчистете ги приклучокот и термалниот елемент (кај моделите со искрење и термален елемент) со влажна крпа. Потоа, исушете со сува крпа. Проверете дали отворите за пламени и приклучокот се сосема суви.

Во спротивно, нема да се појави искра при палењето.

5. Кога поставувате грил на плочата, внимавајте да ги поставите носачите за тави така што горилниците ќе бидат во средина.

Стаклено-керамичка плоча

Избришете ја стаклено-керамичката површина (витрокерамика) со студена вода внимавајќи да не оставите средство за чистење и исушете со мека крпа. Остатоците од средството може да ја оштетат стаклено-керамичката плоча кога ќе ја користите следниот пат.

Исушените средства на стаклено-керамичката плоча (витрокерамика) во ниеден случај не смее да се гребат со нож, челична жица или слични алатки.

Отстранете ги флеките од калциум (жолти дамки) со комерцијално средство за отстранување бигор или со мала количина на отстранувач на бигор како што се оџет или сок од лимон.

Ако површината е многу нечиста, ставете средство за чистење на сунѓер и почекајте да апсорбира убаво. Потоа, исчистете ја површината на плочата со влажна крпа.

	Храната што содржи шеќер како што се густиот крем и сирупи мора да се исчисти веднаш без да се чека да се излади површината. Во спротивно, стаклено-керамичката плоча ќе се оштети трајно.
---	--

Може да дојде до делумно бледнење на бојата на површината или на другите делови со текот на времето. Ова не влијае врз работата на производот.

Бледнењето на бојата и дамките на стаклено-керамичката плоча се нормална состојба и не претставуваат дефект.

Чистење на контролниот панел

Исчистете ги контролниот панел и регулаторите со влажна крпа и избришете ги со сува.



Не отстранувајте ги контролните копчиња/регулатори за да го исчистите контролниот панел.
Контролниот панел може да се оштети!

Чистење на рерната

Чистење на страничните сидови (Варира зависно од моделот на производот.)

(Оваа функција е опционална. Може да не е вклучена со вашиот производ.)

1. Тргнете го предниот дел на страничната рамка со влечење во обратен правец од страничниот сид.
2. Извадете ја страничната рамка со влечење докрај кон вас.

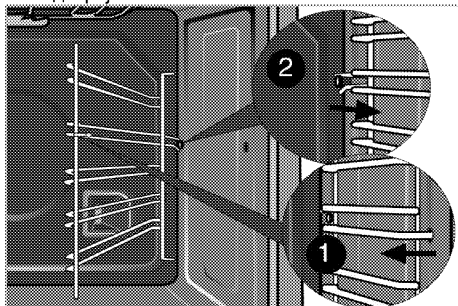

Каталитички сидови

(Оваа функција е опционална. Може да не е вклучена со вашиот производ.)

Внатрешните странични сидови (А) и/или задниот сид (Б) на вашиот производ може да се премачкани со каталитички енавел.

Каталитичките сидови имаат светла мат боја и порозна површина. Не треба да се чистат каталитичките сидови на рерната. Порозните површини на каталитичките сидовите се чистат сами со апсорбирање и преобразување на истурената маснотија (пареа и јаглерод диоксид).

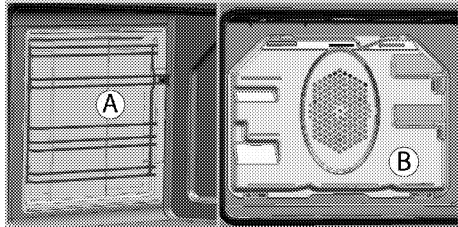

Лесно чистење со пареа

Овозможува лесно чистење бидејќи нечистотијата (под услов ако не сте чекале предолго) се омекнува со пареата што се создава во рерната,

а водените капки се кондензираат на внатрешните површини.

1. Извадете ја целата опрема од рерната.
2. Истурете 300 ml вода во тавата за рерна и поставете ја на втората полица во рерната.

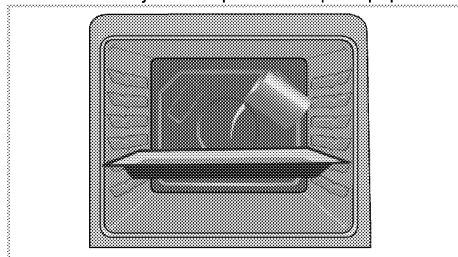

3. Поставете ја рерната во режим за лесно чистење со пареа и вклучете ја на 100° C 25 минути.
4. Отворете ја вратата и избришете ги внатрешните површини на рерната со влажен сунѓер или крпа.
5. Користете топла вода со средство за миене, мека крпа или сунѓер за да ја исчистите закоравената нечистотија и избришете со сува крпа.



За време на режимот на лесно чистење пареа, водата од тавата за омекнување на лесно обликуваните остатоци/нечистотија во празнината на рерната ќе испари и кондензира во празнината на рерната и внатрешното стакло на вратата на рерната, со што вода може да капе кога е отворена вратата на рерната. Избришете ја кондензацијата додека е отворена вратата.

Чистење на вратата на рерната

За да ја исчистите вратата на рерната, користете топла вода со средство за миене, мека крпа или сунѓер за да го исчистите производот и избришете го со сува крпа.



Не користете груби абразивни средства или остри метални жици за чистење на вратата на рерната. Може да ја изгребаат површината и да го уништат стаклото.

Вадење на вратата на рерната

1. Отворете ја предната врата (1).
2. Отворете ги спојниците на куќиштето за шарките (2) десно и лево напред странично со притиснување надолу како што е прикажано на сликата.

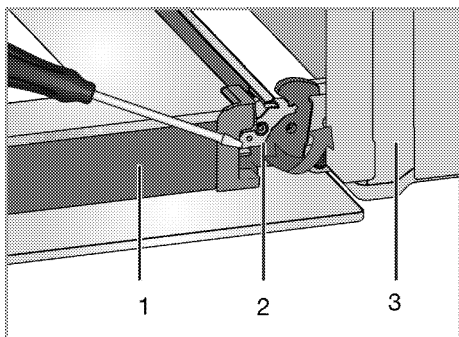

- 1 Врата
- 2 Заклучување на панта(затворена позиција)
- 3 Рерна
- 4 Заклучување на панта(отворена позиција)

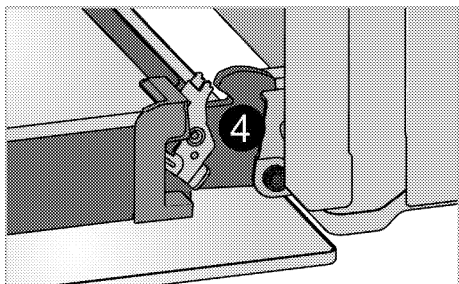

3. Поместе ја предната врата половично.

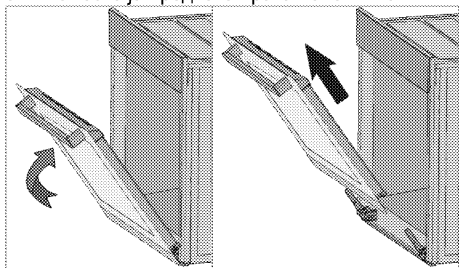

4. Извадете ја предната врата со влечење нагоре за да ја ослободите од шарките лево и десно.

i Чекорите што ќе ги направите за време на постапката на вадење, треба да се повторат по обратен редослед за да поставите вратата на место. Не заборавајте да ги затворите спојниците на кукиштето на шарките при повторно поставување на вратата.

Вадење на внатрешното стакло на вратата

(Оваа функција е опционална. Може да не е вклучена со вашиот производ.)

Внатрешното стаклено окно на вратата на рерната може да се извади за чистење. Отворете ја вратата на рерната.

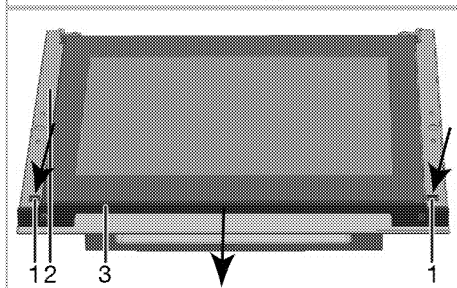
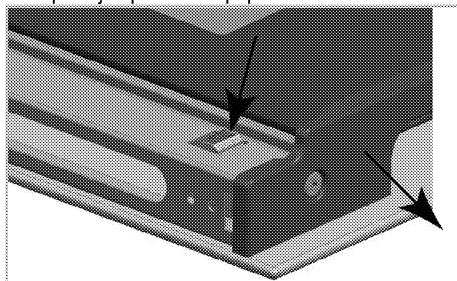

- 1 Јазиче
- 2 Рамка
- 3 Профил

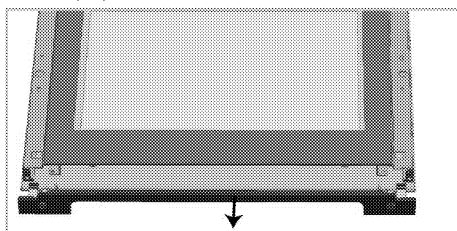

Како што е илустрирано на сликите горе треба да притиснете на јазичињата (1) и во исто време да го повлечете профилот (3) кон вас за да се отстранат профилот којшто е прикачен на горната страна на предната врата.

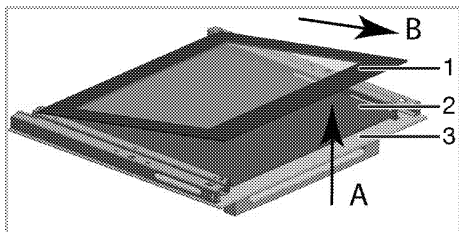

- 1 Највнатрешно стаклено окно
 - 2 Внатрешно стаклено окно*
 - 3 Надворешно стаклено окно
- * (Може да не е вклучена со вашиот производ.)

Како што е прикажано на сликата, подигнете го највнатрешното стакло (1) делумно во правец на **A** и повлечете го кон надвор во правец **B**.

Ако вашиот производ е опремен со внатрешно стаклено окно;

Повлечете ги поврзувачките елементи на држачот за стакло во средината како што е илустрирано на сликата за да можете да ги ослободите од стаклените окна.

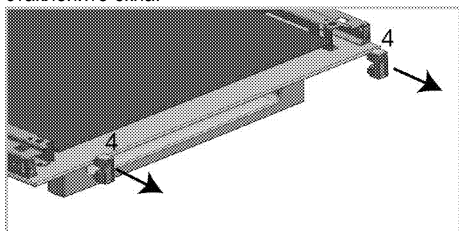

- 4 Поврзувачки елемент на држач за стакло*
- * (Може да не е вклучена со вашиот производ.)

Повторете ја истата постапка за да го извадите внатрешното внатрешно стакло (2). Првиот чекор да ја составите вратата е да го поставите внатрешното стаклено окно на свое место (2). Како што е прикажано на сликата, ставете го стакленото окно за да навлезе во пластичниот отвор.

i Во спротивно стакленото окно нема комплетно да легне и може да биде подложно на вибрации и кршење.

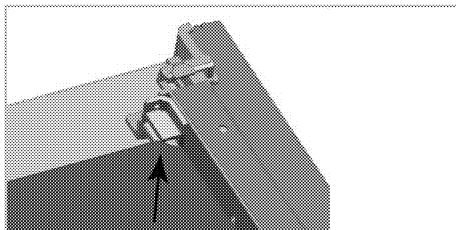

Кога го поставувате највнатрешното стаклено окно (1), проверете дали печатената страна на окното е насочена кон внатрешното стаклено окно. Важно е долните агли на највнатрешното стаклено окно да легнат во пластичните отвори.

i Во спротивно стакленото окно нема комплетно да легне и може да биде подложно на вибрации и кршење.

Ве молиме имајте на ум да ги ставите поврзувачките делови за држење на стаклото во нивните отвори.

На крајот притиснете ги јазичињата на профилот за повторно да легнат во нивните отвори.

Замена на светилката во рерната

! **ОПАСНОСТ:**
Пред да ја замените светилката во рерната, проверете дали производот е исклучен од струја и изладен за да избегнете ризик од електричен удар. Врелите површини предизвикуваат изгореници!

i Позицијата на светилката може да варира од онаа на сликата.

i Сијалицата што се користи во овој уред не е соодветна за осветлување простории во домаќинството. Наменетата употреба на оваа сијалица е да му помага на корисникот да ја гледа храната.

i Сијалиците што се користат во овој производ треба да ги издржуваат екстремните физички услови, како што се температурите над 50 °C.

Ако рерната има тркалезна светилка:

1. Исклучете го производот од струја.
2. Свртете го стаклениот капак обратно од движењето на сказалките на часовникот за да го извадите.

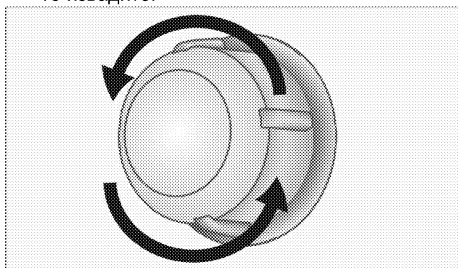

3. Ако сијаличката во рерната е од тип (А) како на долната слика, отстранете ја со вртење како што е прикажано и заменете ја. Ако е од тип (В), повлечете ја и отстранете ја како што е прикажано на сликата и заменете ја.

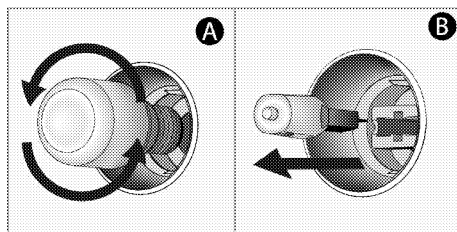

4. Ставете го стаклениот капак одново.



Во оваа печка, се користи блескаво светилка со моќност помала од 40 W, висина помала од 60 mm, дијаметар помал од 30 mm или халогена светилка со приклучок тип G9, моќност помала од 60 W. Светилките се погодни за работа на температури над 300 ° C. Светилки во рерната може да се добијат од овластени сервисни агенти или техничар со лиценца.

8 Решавање проблеми

Рерната испушта пареа додека работи.

- Нормално е пареа да излегува за време на работата. >>> *Ова не е грешка.*

Производот емитува звук на метал при загревање и ладење.

- Кога ќе се загрејат металните делови, тие може да се прошират и да предизвикаат бука. >>> *Ова не е грешка.*

Производот не работи.

- Осигурувачот за ел. напојување е расипан или паднал. >>> *Проверете ги осигурувачите во кутијата. Ако е неопходно, заменете ги или активирајте ги одново.*
- Производот не е приклучен во (заземјен) штекер. >>> *Проверете го поврзувањето на приклучокот.*

Сијаличката во рерната не работи.

- Сијаличката во рерната е прегорена. >>> *Сменете ја сијаличката.*
- Нема струја. >>> *Проверете дали има струја. Проверете ги осигурувачите во кутијата. Ако е неопходно, заменете ги или активирајте ги осигурувачите.*

Рерната не се загрева.

- Не се поставени функцијата и/или температурата. >>> *Поставете ги функцијата и температурата со регулаторот/копчето за функција/температура.*
- Тајмерот не е наместен кај моделите што се опремени со тајмер. >>> *Прилагодете го времето.*
(Кај производите со микроречка, тајмерот ја контролира само микроречката.)
- Нема струја. >>> *Проверете дали има струја. Проверете ги осигурувачите во кутијата. Ако е неопходно, заменете ги или активирајте ги осигурувачите.*

(Кај моделите со тајмер) Приказот на часовникот трепка или е вклучен симболот за часовник.

- Има прекин на струја. >>> *Прилагодете го времето/прекинувачот на производот и вклучете го одново.*



Консултирајте се со овластен агент за сервисирање или со застапникот од каде што сте го купиле производот ако не можете сами да го решите проблемот иако сте ги примениле упатствата во ова поглавје. Никогаш не обидувајте се сами да го поправате расипаниот уред.

