

beko

Klima

Kullanma Kılavuzu



74825

74826

TR



01M-8505571200-1422-01
01M-8505561200-1422-01

Lütfen önce bu kılavuzu okuyun!

Değerli Müşterimiz,

Beko ürününü tercih ettiğiniz için teşekkür ederiz. Yüksek kalite ve teknoloji ile üretilmiş olan ürününüzün size en iyi verimi sunmasını istiyoruz. Bunun için, bu kılavuzun tamamını ve verilen diğer belgeleri ürünü kullanmadan önce dikkatle okuyun ve bir başvuru kaynağı olarak saklayın. Ürünü başka birisine verirsiniz, kullanma kılavuzunu da birlikte verin. Kullanma kılavuzunda belirtilen tüm bilgi ve uyarıları dikkate alarak talimatlara uyun.

Bu kullanma kılavuzunun başka modeller için de geçerli olabileceğini unutmayın. Modeller arasındaki farklar kılavuzda açık bir şekilde belirtilmiştir.

Sembollerin anlamları

Bu kullanma kılavuzunun çeşitli kısımlarında aşağıdaki semboller kullanılmıştır:

 Cihazın kullanımıyla ilgili önemli bilgiler ve faydalı tavsiyeler.

 **UYARI:** Can ve mal güvenliğiyle ilgili tehlikeli durumlar konusunda uyarılar.

 Asla yapılmaması gereken işlem uyarısı.

 Elektrik çarpması uyarısı.

 Yangın tehlikesi uyarısı.

 Sıcak yüzeyler ile ilgili uyarı.

 Bu sembol kullanım kılavuzu veya montaj kılavuzu gibi bilgi kaynaklarının bulunduğunu gösterir.

 Üzerini kapatmayın.

 Bu sembol kullanım kılavuzunun dikkatle okunması gerektiğini göstermektedir.

 Bu sembol ekipmana yapılacak işlemlerde servis personelinin montaj kılavuzunu referans alması gerektiğini gösterir.

 Bu sembol cihazda tutuşabilir bir soğutucu akışkanın kullanıldığını gösterir. Soğutucu akışkanın sızması ve harici bir tutuşma kaynağına maruz kalması durumunda yangın riski bulunmaktadır.

UYARI:

Servis işlemleri, yalnızca ekipman üreticisi tarafından belirtildiği şekilde yapılacaktır. Ehiyetli başka kişilerden yardım alınmasını gerektiren bakım ve onarım işlemleri, yanıcı soğutma maddelerinin kullanımı konusunda yetkin bir kişinin denetimi altında gerçekleştirilecektir. (Bu kural, yalnızca R32 soğutma maddesinin kullandığı ürünler için geçerlidir)



**GERİ DÖNÜŞTÜRÜLMÜŞ &
GERİ DÖNÜŞTÜRÜLEBİLİR
KAĞIT**

Bu ürün, çevreye saygılı modern tesislerde doğaya zarar vermeden üretilmiştir.

1 Önemli güvenlik ve çevre talimatları 4

- 1.1 Genel güvenlik 4
- 1.1 AEEE yönetmeliğine uyum ve atık ürünün elden çıkarılması 9
- 1.2 Ürünün ambalajı 9

2 R32 soğutma maddesinin kullanımına ilişkin ikazlar 10

3 Klimanız 33

- 3.1 Kontroller ve parçalar 33
- 3.2 Aksesuarlar 34
- 3.3 Çalışma koşulları 35
- 3.4 Inverter split tipi 35
- Ünitenizin performansını daha fazla optimize etmek için, aşağıdakileri yapın: 35
- 3.5 Özellikler 36
- 3.5.1 Panjur açısı bellek fonksiyonu 36
- 3.5.2 Otomatik yeniden başlatma 36
- 3.6 Soğutma maddesi kaçak algılama sistemi 36
- 3.7 Teknik özellikler 37

4 Kullanım talimatları 39

5 Kurulum 41

- 5.1 Kurulum için doğru yer 41
- 5.2 Elektrik bağlantısı 41
- 5.3 İlk kullanım 42
- 5.4 Ürünün taşınması 42
- 5.5 Ön hazırlık 42
- Uzaktan kumanda askısının duvara monte edilmesi 43

6 Kumanda 44

- 6.1 Pillerin takılması ve değiştirilmesi 44
- 6.2 Uzaktan kumandanın kullanımına ilişkin ipuçları 44
- 6.3 Kablosuz Kumanda Ayarı 45
- 6.4 Düğmeler ve işlevleri 45
- 6.5 Temel işlevler 47

7 Temizlik ve bakım 55

- 7.1 Güvenlik önlemleri 55
- 7.2 Ünite bakımı 55
- 7.3 Hava filtresinin temizlenmesi 55
- 7.4 Soğutma maddesi kaçaklarının giderilmesi 57
- 7.5 Soğutma maddesi kaçak algılama sistemi (bazı modellerde) 57
- 7.6 Ürünün uzun süre kullanılmamasından sonra bakım 57
- 7.7 Ünitenin kullanılmadığı zamanlarda saklanması 57

8 Arıza 58

- 8.1 İkazlar 58
- 8.2 Yaygın sorunlar 58
- 8.3 Sorun giderme önerileri 59
- 8.4 Arıza ve hata kodları 60

9 F-Gaz talimatları 61

- 9.1 F-Gaz talimatı 61

1 Önemli güvenlik ve çevre talimatları

Bu bölümde, yaralanma ya da maddi hasar tehlikelerini önlemeye yardımcı olacak güvenlik talimatları yer almaktadır.

Bu talimatlara uyulmaması halinde her türlü garanti geçersiz hale gelir.

1.1 Genel güvenlik

- Klimanız sizin kurabileceğiniz bir tasarıma sahip değildir ve yalnızca kalifiye, yetkin ve eğitilmiş bir teknisyen tarafından kurulmalıdır.
- Şebeke gerilimi ve yüksek basınçlı soğutma gazı sebebiyle bu sistemin kurulumunu tek başınıza yapmamalısınız. Bu, uzmanlık gerektiren bir çalışmadır.
- Klima üzerinde yapılacak elektrikli çalışmalar sizin tarafınızdan değil, yalnızca kalifiye, yetkin ve eğitilmiş bir teknisyen tarafından yapılmalıdır.
- Servis ve bakım sırasında elektrik bağlantısının kesildiğinden emin olun.
- Ürün, gereğine uygun şekilde topraklanmalıdır.
- Hatalı topraklama, toprak kaçağına ve elektrik çarpmasına sebep olabilir.
- Toprak Kaçağı Koruması takılmalıdır. Elektrik bağlantısının maksimum 30mA anma akımına sahip kaçak akım koruması olan bir hatta yapılması tavsiye edilir.
- Aksi takdirde, elektrik çarpması ve yangın riski ortaya çıkar.
- İç ve dış üniteleri, yanıcı veya patlayıcı gazların bulunduğu ya da yangın veya patlama riskinin yüksek olduğu alanlara kurmayın.
- Ünitenin tahliye borusu tesisatının doğru şekilde bağlandığından ve kurulduğundan emin olun. Aksi takdirde, su kaçağı meydana gelir.
- Bu ünitenin çocuklar veya engelli bireyler tarafından kullanılması uygun değildir.
- Çocukların klimayı çalıştırmasına izin verilmemelidir.

1 Önemli güvenlik ve çevre talimatları

- Bu üniteyi kendi başınıza kurmaya çalışmayın. Hatalı kurulum; soğutucu veya su kaçağı, elektrik çarpması, yangın veya sağlığa, güvenliğe ya da mülkiyete ilişkin diğer riskleri beraberinde getirir.
- Ünitenin kurulduğu yer, ünitenin ağırlığını taşıyabilecek kadar sağlam olmalıdır. Aksi takdirde yapı çökebilir veya ünite düşebilir. Bu da ciddi yaralanmalarla veya ölümlerle sonuçlanabilir.
- Kurulum yapılırken sert rüzgarların, depremlerin veya diğer doğal afetlerin verebileceği potansiyel zararlar dikkate alınmalıdır. Bu tür olayların, ünitenin devrilmesine ya da herhangi bir kazaya neden olmayacağından emin olun.
- Elektriksel kurulum, yerel ve ulusal düzenlemeler ile kurulum talimatlarına uygun şekilde yalnızca kalifiye personel tarafından gerçekleştirilmelidir. Klimanın kendine özgü güç kaynağı olmalıdır.
- Ünitelere bitişik şekilde herhangi bir cihaz bulunmamalıdır. Kurulum yapılırken "kurulum şeması" bölümünde belirtilen, cihazla etrafında bırakılacak boşluğun azami mesafelerine dikkat edin.
- İlgili güç kaynağına Toprak Kaçağı Koruması, Güç Şalteri ve Devre Kesici ya da Sigorta kurulmalıdır. Aksi takdirde, elektrik çarpması yaşanabilir.
- Tek fazlı kontrol paneli için sigorta spesifikasyonu T5AL 250 V'dir;
- Üç fazlı kontrol paneli için sigorta spesifikasyonu T3.15AL 250 V'dir
- Kablo tesisatı kuralları gereğince, kutuplarında en az 3 mm açıklık bulunan ve 10 mA'yı aşabilecek bir kaçak akımına sahip olan tüm kutuplu bağlantı kesme cihazıyla nominal artık akımı 30 mA'yı aşmayan bir kaçak akım cihazı kullanılarak bağlantının kesilmesi sağlanmalıdır.

1 Önemli güvenlik ve çevre talimatları

- Güç kaynağının ünite için yeterli kapasiteye sahip olduğundan emin olun. Aksi takdirde yangın, elektrik çarpması veya başka aksaklıklar yaşanabilir.
- Kablo tesisatının kurulumu yapılırken belirtilen kablolar kullanılmalı ve uygun şekilde sabitlenmelidir. Aksi takdirde dış kuvvetler, bağlantıların gevşemesine neden olabilir.
- Bu da elektrik çarpması veya yangın riskini beraberinde getirir.
- Soğutucu borusunun tamamen boşaltıldığından, kaçak testine tabi tutulduğundan ve aşırı miktarda soğutucu doldurulmadığından emin olun. Aşırı miktarda soğutucu doldurulması, kurulum sonrasında soğutucu kaçağı yaşanmasına sebep olabilir.
- Kaçaklar, belirli bir noktada yüksek oranda soğutucu birikmesine neden olabilir. Bu da asfiksi nedeniyle ani ölüme yol açabilir.
- Güç beslemesini kesmeden herhangi bir elektrikli çalışma yapmayın. Ünitenin küçük bir odaya kurulması gaz kaçağı olmasına neden olabilir. Bu durumda, soğutucu gaz, güvenli soluma için izin verilebilir maksimum miktarı aşarak asfiksi nedeniyle ani ölüme yol açabilir. İşitsel ve görsel kaçak dedektörleri gibi önleyici tedbirler için lütfen bayinize danışın.
- Boru bağlantılarını yaparken tork anahtarı kullanmayı ve konik somunları doğru torka sıkmayı unutmayın. Gereğinden fazla ya da az sıkılmış somunlar soğutucu gaz kaçağına sebep olabilir. Boru tesisatının doğru şekilde yapıldığından, kaçak testine tabi tutulduğundan ve tahliye edildiğinden emin olmadan kompresörü çalıştırmayın.
- Kurulum veya bakım yaparken, üniteye ya da boru tesisatına yabancı maddelerin giremeyeceğinden emin olun.

1 Önemli güvenlik ve çevre talimatları

- Elektrik kablosu hasar görürse herhangi bir tehlikenin oluşmasını önlemek adına üretici, üreticinin servis temsilcisi veya benzer düzeyde kalifiye kişiler tarafından değiştirilmelidir.
- Yoğuşmaya karşı koruma sağlamak için, tahliye borusunun kurulum talimatlarına uygun şekilde kurulması ve yeterli düzeyde yalıtılması gerekir. Gerektiği gibi kurulmayan tahliye borusu, su kaçakları dolayısıyla ciddi maddi zarara sebep olabilir.
- Klimanız radyo, televizyon, cep telefonu veya diğer elektronik cihaz girişimlerinden etkilenebilecek, karmaşık elektronik kontrol birimlerine sahiptir. Bu cihazları klimanın yakınında çalıştırmayın. Aksi takdirde, ünite arızalanabilir.
- Elektromanyetik sinyalin türüne ve frekansına bağlı olarak bundan daha uzun bir mesafe bırakmanız gerekebilir.
- Kendi başınıza klimayı kurmayı, klimanın bakımını yapmayı veya klimayı sökmeyi denemeyin. Bayi veya servis merkeziyle iletişime geçin.
- Bu sistemi bir araca, gemiye, hava aracına ya da ünite çalışırken hareket halinde olan farklı bir mekana kurmayın.
- Bu üniteyi yanıcı veya patlayıcı gazların mevcut olduğu alanlara kurmayın. Bunların sızması ve klimanın yakınında birikmesi halinde yangın veya patlama meydana gelebilir.
- Dış ünitedeki tip plakasında belirtilen soğutucu haricinde bir soğutucu ürün kullanmayın. Kurulum sırasında boru tesisatına yabancı madde veya nem girmesine izin vermeyin. Üniteyi çalıştırmadan önce boru tesisatının kapsamlı kaçak testine tabi tutulduğundan ve tahliye edildiğinden emin olun.

1 Önemli güvenlik ve çevre talimatları

- Soğutucu gazın neme, havaya veya diğer gazlarla maruz kalması halinde ünite gerektiği gibi çalışmaz ve üniteye kaçak, patlama veya başka hasarlar meydana gelebilir.
- Güç kablosunu uzatmayın veya birden fazla güç kablosu kullanmayın.
 - Dış üniteyi balkonların yakınına veya çocukların tırmanıp düşebileceği ve yaralanabileceği alanlara kurmayın.
 - Kurulum sırasında soğutucu kaçağı yaşanırsa alanı derhal iyice havalandırın.
 - Kurulum tamamlandıktan sonra sisteme kapsamlı bir kaçak testi uygulayın.
 - Soğutucu gazın kıvılcımlara veya açık ateş kaynaklarına temas etmesine izin vermeyin. Soğutucu gazın yanması, zehirli gazların salınmasına sebep olur.
 - Elektrik kablosu için uygun korumanın sağlandığından ve bağlantıların gerektiği gibi yapıldığından emin olun.
 - Bağlantıların gerektiği gibi yapılmaması halinde kablo aşırı ısınarak elektrik çarpması veya yangın riskine yol açar.
 - Toprak kaçağı koruması takılmalıdır. Elektrik çarpması veya yangın riskini önlemek için, elektrik tesisatının tamamı kalifiye bir teknisyen tarafından kontrol edilmelidir.
 - F Gazı Ehliyetli teknisyen Müdahalesi gerektirir.
 - Ünite gereğine uygun şekilde topraklanmalıdır. ⊕
 - Toprak kablosunu kesinlikle gaz ya da su borularına, paratonerlere veya telefon kablolarına bağlamayın.
 - Toprak kablosunun gerektiği gibi topraklanmaması halinde elektrik çarpması sonucunda ciddi yaralanma veya ölüm meydana gelebilir.
 - Bu ürün yüzey alanı 80 m² olan odalarda kurulmalı ve çalıştırılmalıdır.

1 Önemli güvenlik ve çevre talimatları

- Bu cihaz; denetim altında tutulmaları, cihazın kullanımına ilişkin olarak bilgilendirilmeleri ve ilgili tehlikeleri anlamaları durumunda 8 yaş ve üzeri çocuklar ile fiziksel, duyuşsal veya akli becerileri yetersiz olan ya da tecrübe ve bilgi eksikliği bulunan kişiler tarafından kullanılabilir. Çocuklar cihazla oynamamalıdır. Temizleme ve kullanıcı bakımı, gözetim altında olmayan çocuklar tarafından yapılmamalıdır. (Yalnızca CE işaretiyle sahip klimalar için)
- Bu cihaz, güvenliklerinden sorumlu bir kişi tarafından denetim altında tutulmadıkları ya da cihazın kullanımına ilişkin olarak bilgilendirilmedikleri sürece, çocuklar da dâhil olmak üzere fiziksel, duyuşsal veya zihinsel becerileri yetersiz olan ya da bilgi ve tecrübe eksikliği bulunan kişiler tarafından kullanılmak üzere tasarlanmamıştır. Çocuklar, cihazla oynamamaları için gözetim altında tutulmalıdır. (CE işaretiyle klimalar hariç)

1.1 AEEE yönetmeliğine uyum ve atık ürünün elden çıkarılması



Bu ürün, T.C. Çevre ve Şehircilik Bakanlığı tarafından yayımlanan “Atık Elektrikli ve Elektronik Eşyaların Kontrolü Yönetmeliği”nde belirtilen zararlı ve yasaklı maddeleri içermez. AEEE Yönetmeliğine uygundur. Bu ürün, geri dönüşümlü ve tekrar kullanılabilir nitelikteki yüksek kaliteli parça ve malzemelerden üretilmiştir. Bu nedenle, ürünü, hizmet ömrünün sonunda evsel veya diğer atıklarla birlikte atmayın. Elektrikli ve elektronik cihazların geri dönüşümü için bir toplama noktasına götürün. Bu toplama noktalarını bölgenizdeki yerel yönetime sorun. Kullanılmış ürünleri geri kazanıma vererek çevrenin ve doğal kaynakların korunmasına yardımcı olun.

1.2 Ürünün ambalajı



Ürününüzde kullanılan ambalajlar geri dönüşümü mümkün ambalajlardır. Ürününüzün ambalajlarının çevresel açıdan geri dönüşüm sürecine katılmasını sağlamanız için yerel resmi makamların kurallarına uygun olarak ambalajların ayrı atılmasını sağlayınız

2 R32 soğutma maddesinin kullanımına ilişkin ikazlar

2.1 Kurulum (Alan)

- Boruların tesisatı minimum düzeyde tutulmalıdır.
- Borular, fiziksel hasara karşı korunmalıdır.
- Gazlara ilişkin ulusal düzenlemelere uyulmalıdır.
- Mekanik bağlantılar, bakım yapılabilmesi için erişilebilir durumda olmalıdır.
- Mekanik havalandırma gerekmesi ihtimaline karşın havalandırma açıklıkları engellenmemelidir.
- Ürün elden çıkarılırken ulusal düzenlemelere uyulmalıdır.
- Ürünün bulunduğu oda iyi havalandırılmalı ve odanın büyüklüğü, ürünün çalışması için gereken boyutta olmalıdır.
- Soğutma maddesi borularının yer aldığı alanlar, gazlara ilişkin ulusal düzenlemelere uygun olmalıdır.

2.2 Bakım

- Soğutma maddesi devresiyle çalışan veya bu devreye giren kişiler, sektörde kabul gören bir değerlendirme spesifikasyonuna göre soğutma maddelerinin güvenli şekilde kullanılması konusunda kişinin yetkin olduğunu belirten ve sektörde akredite olan bir değerlendirme kuruluşu tarafından verilmiş geçerli ve güncel bir sertifikaya sahip olmalıdır.
- Servis işlemleri, yalnızca ekipman üreticisi tarafından belirtildiği şekilde yapılacaktır. Ehliyetli başka kişilerden yardım alınmasını gerektiren bakım ve onarım işlemleri, yanıcı soğutma maddelerinin kullanımı konusunda yetkin bir kişinin denetimi altında gerçekleştirilecektir.
- Buz çözmeyi hızlandırmak veya ürünü temizlemek için, üreticinin tavsiye ettikleri haricinde hiçbir araç kullanmayın.

2 R32 soğutma maddesinin kullanımına ilişkin ikazlar

- Ürün sürekli aktif ateşleme kaynaklarının (örneğin açık alev, gazlı ocak veya elektrikli ısıtıcı) bulunmadığı bir odada yer almalıdır.
- Boruları delmeyin ve yakmayın.
- Soğutma maddelerinin kokusuz olabileceğini unutmayın.
- Boru tesisatına yabancı madde (yağ, su vb.) girmemesine dikkat edin. Ayrıca, boru tesisatına başlarken, açıklığı sıkıştırma, bantlama vb. bir yöntemle iyice kapatın. İç mekan ünitelerde, yalnızca iç üniteyi ve boru tesisatını (iç) bağlarken R32 bağlantı grubu kullanın. Belirtilenlerin dışında boruların, düz veya konik somunların kullanılması, içeride akan havanın neden olduğu soğutma maddesi çevriminin yüksek iç basıncı dolayısıyla ürünün arızalanmasına, boruların patlamasına veya yaralanmaya neden olabilir.

- Ürün, zemin alanı X m²'den büyük olan bir odaya kurulmalı ve odada kullanılmalıdır (lütfen aşağıdaki forma bakın). Ürün, havalandırmasız odaya, odanın X m²'den küçük olması halinde kurulmamalıdır (Lütfen aşağıdaki forma bakın).

Florlu Gazlar Hakkında Not

- Bu klima ünitesi florlu sera gazları içerir. Gaz türüne ve miktarına ilişkin bilgi edinmek için lütfen ünitenin üstünde yer alan ilgili etikete ya da dış ünitenin ambalajında bulunan "Kullanım Kılavuzu - Ürün Fişi" kısmına bakın. (Yalnızca Avrupa Birliği ürünleri için geçerlidir).
- Bu ünitenin kurulumu, servisi, bakımı ve onarımı yetkili bir servis teknisyeni tarafından yapılmalıdır.
- Ürünün sökülmesi ve geri dönüşümü yetkili bir servis teknisyeni tarafından yapılmalıdır.





2 R32 soğutma maddesinin kullanımına ilişkin ikazlar

- Minimumda 3 ton CO2 veya eşdeğeri maksimumda ise 30 ton CO2 veya eşdeğeri florlu sera gazları içeren cihazlar için, ilgili cihazın kaçak algılama sistemi ile donatıldığı hallerde cihaz her 12 ayda bir kaçak açısından kontrol edilmelidir.
- Ünitelerde kaçak kontrolü yapılırken tüm kontrollerin uygun şekilde kaydedilmesi şiddetle tavsiye edilir.
- Yanıcı gaz içeren ekipman ile ilgili olarak ilave nakliye düzenlemelerinin olabileceğine dikkat çekilmektedir. Birlikte taşınmasına izin verilen maksimum ekipman parçası sayısı veya ekipmanın konfigürasyonu, yürürlükteki taşıma yönetmelikleri tarafından belirlenecektir.
- Bir çalışma alanında kullanılan benzer cihazlar (yanıcı soğutucu akışkanlar içeren) için işaretler genellikle yerel yönetmelikler tarafından ele alınır ve bir iş yeri için güvenlik ve/veya sağlık işaretlerinin sağlanması için minimum gereksinimleri sağlar. Gerekli tüm işaretler elde edilecektir ve işverenler, çalışanların uygun güvenlik işaretlerinin anlamı ve bu işaretlerle bağlantılı olarak alınması gereken eylemler hakkında uygun ve yeterli talimat ve eğitim almalarını sağlamalıdır.
- İşaretlerin etkinliği, çok fazla işaretin bir araya getirilmesiyle azaltılmamalıdır. Kullanılan tüm piktogramlar olabildiğince basit olmalı ve yalnızca gerekli ayrıntıları içermelidir.
- Yanıcı soğutucu akışkanın kullanıldığı ekipmanların imhası ulusal yönetmeliklere uygun olmalıdır.
- Ekipmanların saklanması üreticinin açıklamalarına uygun biçimde yapılmalıdır.
- Depolama ambalajı koruması, ambalaj içinde ekipmanda oluşabilecek mekanik hasarın soğutucu akışkan dolumunda sızıntıya neden olmayacağı şekilde yapılandırılmalıdır.

2 R32 soğutma maddesinin kullanımına ilişkin ikazlar

- Birlikte depolanmasına izin verilen maksimum ekipman sayısı yerel yönetmeliklere göre belirlenecektir.

Model (Btu/sa)	Doldurulması gereken soğutma maddesi miktarı (kg)	Maksimum kurulum yüksekliği (m)	Minimum oda alanı (m ²)
48000	2,9-4,3	0,6 m	80

	UYARI	Bu sembol cihazda tutuşabilir bir soğutucu akışkan kullanıldığını gösterir. Soğutucu akışkan sızıntısı olması ve harici bir tutuşma kaynağına teması durumunda yangın riski bulunmaktadır.
	DİKKAT	Bu sembol kullanım kılavuzunun dikkatle okunması gerektiğini göstermektedir.
	DİKKAT	Bu sembol ekipmana yapılacak işlemlerde servis personelinin montaj kılavuzunu referans alması gerektiğini gösterir.
	DİKKAT	Bu sembol kullanım kılavuzu veya montaj kılavuzu gibi bilgi kaynakları bulunduğunu gösterir.

2 R32 soğutma maddesinin kullanımına ilişkin ikazlar

Kurulum ve çalıştırma öncesinde güvenlik önlemlerini okuyun.

Talimatların dikkate alınmaması sonucunda gerçekleştirilen yanlış kurulum, ciddi hasarlara veya yaralanmalara neden olabilir.

Uyarı

1. Kurulum (Alan)

- Boru tesisatının montajı minimum düzeyde tutulmalıdır.
- Bu sayede boru tesisatı fiziksel hasardan korunmuş olacaktır.
- Boru tesisatı, ulusal gaz yönetmeliklerine uygun olmalıdır.
- Bakımın kolay yapılabilmesi bakımından mekanik bağlantılar erişilebilir olmalıdır.
- Mekanik havalandırmanın gerekli olduğu durumlarda, havalandırma ağzlarının tıkanmamasına dikkat edilmelidir.

– Ürün elden çıkarılırken, ulusal yönetmeliklere uygun şekilde hareket edilmelidir.

2. Bakım

- Soğutucu akışkan devresi üzerinde çalışma yapan veya müdahalede bulunan kişiler sektörde akredite bir değerlendirme kuruluşu tarafından verilmiş, sektörde bilinen değerlendirme şartnameleri uyarınca soğutucu akışkanlarla emniyetli bir şekilde işlem yapmaya yetki veren, geçerli bir sertifikaya sahip olmalıdır.

3. Başka deneyimli kişilerin yardımını gerektiren bakım ve onarım işlemleri tutuşabilir soğutucuların kullanımı konusunda yetkin bir kişinin gözetiminde yapılmalıdır.

2 R32 soğutma maddesinin kullanımına ilişkin ikazlar

4. Buz çözme işlemini hızlandırmak amacı ile imalatçı tarafından tavsiye edilen yöntemler dışında herhangi bir yöntem kullanmayın.
5. Cihaz, sürekli çalışan tutuşma kaynaklarının bulunmadığı bir odada saklanmalıdır (örneğin: açık alevler, çalışan bir gazlı cihaz veya çalışan bir elektrikli ısıtıcı).
6. Borulara yabancı maddelerin (yağ, su vb.) girmemesine dikkat edin. Ayrıca, boruları saklarken, boru ucunu kapatma, bağlama vb. yöntemlerle boruların ağzalarını güvenli bir şekilde kapatın.
7. Delmeyin veya yakmayın.
8. Soğutucu akışkanların koku içermeyebileceğini unutmayın.
9. Güvenlik araçlarını etkileyen tüm çalışma prosedürleri sadece yetkili kişiler tarafından gerçekleştirilecektir.
10. Cihaz, oda boyutlarının, çalıştırma için belirtilen gerekli oda alanına karşılık geldiği iyi havalandırılan bir yerde saklanmalıdır.
11. Cihaz, cihazda mekanik hasar oluşmayacak şekilde saklanmalıdır.
12. Bağlantılar, kurulum sonrasında ekipman durdurulmuş konumda ve çalışırken veya en azından bu durma veya çalışma koşullarında bir basınç altındayken, 5 g/yıl veya daha iyi soğutucu akışkan kapasitesine sahip tespit ekipmanı ile test edilmelidir. Ünitenin iç tarafında sökülebilir bağlantılar KULLANILMAMALIDIR (sert lehimli, kaynaklı bağlantı kullanılabilir).

2 R32 soğutma maddesinin kullanımına ilişkin ikazlar

13. Tutuşabilir bir soğutucu akışkan kullanıldığında, cihazın kurulum alanına ve/veya havalandırmaya ilişkin gereksinimler aşağıdaki unsurlara göre belirlenir:

- cihazdaki dolum miktarı (M),
- kurulum yeri,
- yerin veya cihazın havalandırma tipi.

Bir odadaki maksimum dolum aşağıdaki unsurlara göre olmalıdır:

$$m_{\max} = 2,5 \times (\text{LFL})^{(5/4)} \times h_o \times (\text{A})^{1/2}$$

veya soğutucu akışkan dolumu M (kg) yapılmış bir cihazın kurulumu için gereken minimum taban alanı A_{\min} aşağıdakilere uygun olmalıdır:

$$A_{\min} = (M / (2,5 \times (\text{LFL})^{(5/4)} \times h_o))^2$$

Yer.

m_{\max} kg cinsinden bir odada izin verilen maksimum dolum miktarıdır;

M kg cinsinden cihazdaki soğutucu akışkan dolum miktarıdır;

A_{\min} m² cinsinden gerekli minimum oda alanıdır;

A m² cinsinden oda alanıdır;

LFL kg/m³ cinsinden tutuşma sınırıdır;

h_o cihaz kurulduğunda zeminden tahliye noktasına olan metre cinsinden yüksekliktir, dikey mesafedir;

$h_o = (h_{\text{inst}} + h_{\text{rel}})$ veya 0,6 m hangisi daha yüksek ise

h_{rel} cihazın altından tahliye noktasına metre cinsinden tahliye ofset değeridir

h_{inst} ünitenin metre cinsinden kurulu yüksekliğidir

Kurulu referans yükseklik değerleri aşağıda verilmiştir:

portatif ve zemine monteli model için 0,0 m;

pencereye monteli model için 1,0 m;

2 R32 soğutma maddesinin kullanımına ilişkin ikazlar

duvara monteli model için 1,8 m; tavana monteli model için 2,2 m; Üretici tarafından verilen minimum kurulum yüksekliği, referans kurulum yüksekliğinden daha yüksekse, referans kurulum yüksekliği için ayrıca A_{min} ve m_{max} üretici tarafından verilmelidir.

Bir cihaz birden fazla referans kurulum yüksekliğine sahip olabilir. Bu durumda, geçerli tüm referans kurulum yükseklikleri için A_{min} ve m_{max} hesaplamaları sunulmalıdır. Hava kanalı sistemine sahip bir veya daha fazla odaya hizmet veren cihazlarda, her iklimlendirilmiş bölgeye kanal bağlantısının en alçak açıklığı ya da iç ünitenin alana en alçak konumda 5 cm^2 'den büyük herhangi bir açıklığı h_o değeri için kullanılacaktır. Ancak h_o 0,6 m'den az olmamalıdır. A_{min} , ünitenin bulunduğu yer dikkate alınarak, kanalın alanlara açılma yüksekliklerinin ve sızan soğutucu akışkanın akabileceği yerlerdeki soğutucu akışkan do-

luluk miktarının bir işlevi olarak hesaplanacaktır. Tüm alanların taban alanı A_{min} 'ten fazla olacaktır.



Bu formül, 42 kg/kmol'den hafif soğutucu akışkanlar için kullanılmaz.



Yukarıdaki formüle göre gerçekleştirilen hesaplama sonuçlarına ilişkin bazı örnekler Table. 1-1 ve 1-2'de verilmiştir.



Fabrikada mühürlenmiş cihazlarda, ünitenin üzerindeki soğutucu akışkan doluluk miktarını gösteren isim plakası A_{min} 'in hesaplanması için kullanılabilir.

2 R32 soğutma maddesinin kullanımına ilişkin ikazlar



Alanda dolumu yapılan ürünlerde, Amin değerinin hesaplanması, fabrikada belirtilen maksimum soğutucu akışkan doluluk miktarını aşmayacak şekilde kurulu soğutucu akışkan doluluk miktarına bağlı olabilir.

Bir odadaki maksimum doluluk miktarı ve bir cihazın kurulması için gereken minimum zemin alanı için lütfen ünitenin “Kullanım kılavuzu ve Kurulum kılavuzu”na bakın.

Belirtilen gazın tipi ve miktarı için, lütfen ünitenin üzerinde bulunan etikete bakın.

2 R32 soğutma maddesinin kullanımına ilişkin ikazlar

Tablo. 1-1 Maks. soğutucu akışkan dolumu (kg)

Soğutucu akışkan tipi	LF L (kg/m3)	Kurulum yüksekliği HO (m)	Zemin alanı (m2)						
			4	7	10	15	20	30	50
R32	0,038	0,6	0,05	0,07	0,08	0,10	0,11	0,14	0,18
		1,0	0,08	0,11	0,13	0,16	0,19	0,23	0,30
		1,8	0,15	0,20	0,24	0,29	0,34	0,41	0,53
		2,2	0,18	0,24	0,29	0,36	0,41	0,51	0,65

Tablo. 1-2 Min. oda alanı (m2)

Soğutucu akışkan tipi	LF L (kg/m3)	Kurulum yüksekliği HO (m)	Kg cinsinden dolum miktarı Minimum oda alanı (m2)						
			0,152 kg	0,228 kg	0,304 kg	0,456 kg	0,608 kg	0,76 kg	0,988 kg
R32	0,038	0,6		82	146	328	584	912	1541
		1,0		30	53	118	210	328	555
		1,8		9	16	36	65	101	171
		2,2		6	11	24	43	68	115

1. Alan kontrolleri
Tutuşabilir soğutucu akışkanlar içeren sistemler üzerinde çalışmaya başlamadan önce, tutuşma riskini minimum seviyeye indirmek için güvenlik kontrollerinin yapılması gerekir. Soğutucu akışkan sisteminde yapılacak

onarımlarda, sistem üzerinde çalışmaya başlamadan önce aşağıdaki tedbirlerin alınması gerekir.

2. Çalışma prosedürü

Çalışma gerçekleştirilirken yanıcı gaz ya da buharın mevcut olma riskini minimuma indirmek için

2 R32 soğutma maddesinin kullanımına ilişkin ikazlar

çalışmalar kontrollü bir prosedüre tabi şekilde gerçekleştirilecektir.

İklimlendirme sistemlerinin işletimi, denetimi ve bakımından sorumlu teknik personel, görevleriyle ilgili olarak yeterli eğitime ve yetkinliğe sahip olmalıdır.

İlgili işlemler yalnızca uygun aletler kullanılarak yapılmalıdır (Şüphe duymanız halinde, lütfen tutuşabilir soğutucu akışkanlarla kullanılacak aletlerin üreticilerine danışın)

3. Genel çalışma alanı

Tüm bakım personeli ve bölgede çalışma yapan diğer kişilere yapılan işin doğası hakkında bilgi verilmesi gereklidir. Kapalı mekânlarda çalışılması önlenmelidir. Çalışma alanının etrafındaki bölge yetkisi olmayan kişilerin girişine kapatılmalıdır. Tutuşabilir malzemenin kontrol altında tutulmasıyla bölge içindeki koşulların güvenli olması sağlanmalıdır.

4. Soğutucu akışkan varlığının kontrol edilmesi

Teknisyenin tutuşma potansiyeli olan bir atmosferde bulunduğu farkına varması için çalışmaya başlamadan önce ve çalışma sırasında bölge uygun bir soğutucu akışkan dedektörü ile kontrol edilmelidir. Kullanılan sızıntı tespit ekipmanının tutuşabilir soğutucu akışkanlar için kullanıma uygun olduğundan emin olun, kıvılcım çıkarmamalı, yeterli düzeyde yalıtılmış olmalı ve kendinden güvenli olmalıdır.

5. Yangın söndürücü bulundurulması

Soğutucu akışkan ekipmanında ya da ilişkili herhangi bir parçasında sıcak işlem yapılacaksa, uygun yangın söndürücü ekipmanın el altında bulunması gerekir. Dolum alanı yakınlarında kuru kimyevi toz ya da CO₂ yangın söndürücü bulundurun.

2 R32 soğutma maddesinin kullanımına ilişkin ikazlar

6. Tutuşma kaynakları olmamalıdır
Bir soğutucu akışkan sisteminde soğutucu akışkan içeren veya daha önce içinde soğutucu akışkan bulunan herhangi bir boruda çalışma yapan tüm kişiler yangın veya patlamaya neden olabilecek bir şekilde herhangi bir tutuşma kaynağını kullanmamalıdır. Sigara içme gibi her türlü potansiyel tutuşma kaynakları, çevreye tutuşabilir soğutucu akışkan yayılabilecek montaj, onarım, sökme ve bertaraf etme işlemleri sırasında bölgeden yeteri kadar uzakta tutulmalıdır.

Tutuşma tehlikesi veya tutuşma riski olmadığından emin olmak amacıyla, çalışmaya başlamadan önce ekipmanın çevresindeki alan araştırılmalıdır. “Sigara içilmez” işaretleri asılmalıdır.

7. Havalandırılmış alan

Sisteme müdahale etmeden ya da herhangi bir sıcak işlem yapmadan önce bölgenin açık alan

olduğundan ya da yeterli düzeyde havalandırma yapıldığından emin olun. Çalışma yapıldığı süre boyunca belirli bir düzeyde havalandırmaya devam edilmesi gereklidir. Bu havalandırma yayılan soğutucu akışkanı emniyetli bir şekilde dağıtmalı ve tercihen atmosfere atmalıdır.

8. Soğutucu akışkan ekipmanında yapılacak kontroller

Elektrikli bileşenlerin değiştirilmesi durumunda, takılacak bileşenler amacına uygun ve doğru teknik özelliklere sahip olmalıdır. Her zaman üreticinin bakım ve servis yönergeleri takip edilmelidir. Tereddüde düştüğünüz konularda destek almak için üreticinin teknik departmanına başvurun. Aşağıdaki kontrollerin tutuşabilir soğutucu akışkan kullanan tesisatlarda uygulanması gereklidir:

- Dolum miktarı soğutucu akışkan içeren parçaların montajının yapıldığı oda ölçülerine göre belirlenir;

2 R32 soğutma maddesinin kullanımına ilişkin ikazlar

- Havalandırma makineleri ve çıkışları yeterli düzeyde çalışıyor olmalı ve bunları engelleyen herhangi bir şey bulunmamalıdır;
- Dolaylı bir soğutucu akışkan devresi kullanılıyorsa, ikincil devrede soğutucu akışkan bulunup bulunmadığı kontrol edilmelidir; ekipmanda belirtilen işaretler görünür ve okunabilir olmalıdır.
- Okunamayan uyarılar ve işaretler düzeltilmelidir;
- Soğutucu akışkan boruları veya bileşenleri, bileşenlerin korozyona dayanıklı malzemelerden imal edildiği veya korozyona karşı uygun bir şekilde korudukları durumlar haricinde, soğutucu akışkan içeren bileşenlerde korozyon oluşmasına neden olabilecek herhangi bir maddeye maruz kalmayacak şekilde monte edilmelidir.

9. Elektrikli cihazlarda yapılacak kontroller

Elektrikli bileşenlerde yapılacak onarım ve bakım işlemlerinde, başlangıçta güvenlik kontrolleri ve bileşen inceleme prosedürleri kullanılmalıdır. Güvenliğe olumsuz etki edebilecek bir arıza olması halinde, başarılı bir şekilde giderilmeye kadar sisteme herhangi bir şekilde elektrik beslemesi bağlanmamalıdır. Arızanın hemen giderilememesi, ancak ünitenin çalışmaya devam etmesi gereken durumlarda, yeterli ölçüde güvenli geçici bir çözüm kullanılabilir. İlgili tüm tarafların bilgilendirilmesi amacıyla bu durum ekipmanın sahibine bildirilmelidir.

Başlangıçtaki güvenlik kontrolleri aşağıdakileri içermelidir:

- Kondansatörler deşarj olmuş olmalıdır: Kıvılcım oluşma olasılığından kaçınmak için bu işlem güvenli bir yöntemle yapılmalıdır

2 R32 soğutma maddesinin kullanımına ilişkin ikazlar

- Sistemin dolumu, gaz toplaması veya havasının alınması sırasında çalışan elektrikli bileşenler ve kablo tesisatları olmamalıdır;
 - Sürekli toprak bağlantısı bulunmalıdır.
10. Sızdırmazlık elemanlarında yapılacak onarımlar
- Sızdırmazlığı sağlanan bileşenlerin onarımları sırasında tüm elektrik kaynaklarının, sızdırmaz kapakların vb. çıkarılması öncesinde üzerinde çalışılan ekipmanla bağlantısının kesilmesi gerekir. Onarım işlemi sırasında ekipmanda mutlaka elektrik bağlantısı yapılması gerekiyorsa, potansiyel olarak tehlikeli bir duruma karşı uyarmak üzere en kritik noktaya sürekli çalışan bir kaçak tespit sistemi yerleştirilmelidir.
 - Elektrikli bileşenler üzerinde çalışma yapıldığında koruma seviyesi etkilenecek düzeyde kasaya müdahale edilmemesini sağlamak üzere aşağıdakilere özellikle dikkat edilmelidir. Bu işlemler sırasında kablolar zarar verilmemeli, aşırı sayıda bağlantı yapılmamalı, orijinal teknik özelliklerine uygun olmayan terminaller kullanılmamalı, contalara zarar verilmemeli, uygun olmayan rakor bağlantıları kullanılmamalıdır.
 - Aparatların emniyetli bir şekilde monte edilmesi gereklidir.
 - Contaların veya sızdırmazlık malzemelerinin artık tutuşabilir atmosferlerin girişini engelleme görevini yerine getiremeyecek ölçüde bozulmamış olmaları gereklidir. Takılacak yeni parçalar üretici tarafından belirtilen teknik özelliklere uygun olmalıdır.

2 R32 soğutma maddesinin kullanımına ilişkin ikazlar



Silikon sızdırmazlık maddelerinin kullanılması bazı sızıntı tespit ekipmanı türlerinin verimini düşürebilir. Üzerinde çalışma yapmadan önce, kendinden güvenli bileşenler yalıtılmak zorunda değildir.

11. Kendinden güvenli bileşenler üzerinde yapılacak onarım işlemleri

Yapılacak işlemin kullanılan ekipmanın izin verilen gerilim ve akım değerini aşmayacağından emin olmadan devreye herhangi bir sürekli endüktif ya da kapasitif yük bağlamayın. Kendinden güvenli bileşenler, tutuşabilir bir atmosferde canlı elektrik varken üzerinde çalışma yapılabilecek tek türdür. Test aparatının doğru sınyfta olması gereklidir. Bileşenleri sadece üretici tarafından belirtilen parçalar ile değiştirin. Diğer parçalar, bir sızıntı sonrasında ortamda biriken soğutucu akış-

kanın tutuşmasına neden olabilir.

12. Kablo tesisatı

Kablo tesisatının aşınma, korozyon, aşırı baskı, vibrasyon, keskin kenarlar ve başka herhangi bir çevresel etkiye maruz kalmadığını kontrol edin. Bu kontrollerde, eskime veya kompresörler veya fanlar gibi kaynaklar nedeniyle sürekli vibrasyon da dikkate alınmalıdır.

13. Tutuşabilir soğutucu akışkanların tespiti

Hiçbir koşul altında soğutucu akışkan sızıntısının tespiti için potansiyel tutuşma kaynakları kullanılmamalıdır. Halojen bir fener (ya da açık alev kullanılan başka herhangi bir dedektör) kullanılmamalıdır.

14. Sızıntı tespit yöntemleri

Aşağıdaki sızıntı tespit yöntemlerinin tutuşabilir soğutucu akışkan içeren sistemlere yönelik kabul edilebilir olduğu varsayılır.

2 R32 soğutma maddesinin kullanımına ilişkin ikazlar

Tutuşabilir soğutucu akışkanların tespitinde elektronik sızıntı dedektörleri kullanılmalıdır, ancak bunların duyarlılık düzeyi yeterli olmayabilir veya yeniden kalibrasyon yapılması gerekebilir. (Tespit ekipmanının kalibrasyonu soğutucu akışkan olmayan bir alanda yapılmalıdır.) Dedektörün potansiyel bir tutuşma kaynağı olmadığından ve soğutucu akışkan için uygun olduğundan emin olun. Sızıntı tespit ekipmanı soğutucu akışkanın LFL değerinin bir yüzdesi olarak ayarlanmalı ve kullanılan soğutucu akışkana göre kalibrasyonu yapılmalı ve uygun gaz yüzdesi (maksimum %25) doğrulanmalıdır. Sızıntı tespit akışkanları birçok soğutucu akışkan ile kullanıma uygundur, ancak klorür içeren deterjan kullanımından kaçınılması gereklidir çünkü klorür soğutucu akışkan ile tepkimeye girebilir ve bakır boru tesisatında korozyona neden olabilir.

Sızıntı şüphesi varsa, tüm açık alevler ortamdaki uzaklaştırılmalı veya söndürülmelidir. Lehim yapılması gereken bir soğutucu akışkan sızıntısı tespit edilirse, sistemdeki tüm soğutucu akışkan toplanmalı veya sistemin sızıntıdan uzak bir bölümünde (kapatma vanaları aracılığıyla) izole edilmelidir. Yanıcı soğutucu akışkanlar içeren cihazlarda, lehim işleminden önce ve işlem süresince sisteme oksijen içermeyen nitrojen (OFN - Oxygen Free Nitrogen) basılmalıdır.

15. Sökme ve havasını alma

Başka herhangi bir amaçla onarımlar gerçekleştirmek üzere soğutucu akışkan devresine girilirken standart prosedürler kullanılacaktır. Ancak yanıcı soğutucu akışkanlarda, tutuşabilirlik söz konusu olduğundan en iyi uygulamanın yapılması önemlidir. Soğutucu akışkan sistemlerine ilişkin açma işlemleri lehimleme ile yapılmayacaktır.

2 R32 soğutma maddesinin kullanımına ilişkin ikazlar

Aşağıdaki prosedüre kesinlikle uyulması gereklidir:

- soğutucu akışkanı boşaltın;
- devreye inert gaz basın;
- tahliye edin;
- devreye yeniden inert gaz basın;
- devreyi keserek veya lehim yoluyla açın.

Dolumu yapılmış soğutucu akışkanın doğru toplama tüplerinde geri toplanması gereklidir. Yanıcı soğutucu akışkanlar içeren cihazlarda, cihaz güvenliği bakımından sisteme OFN basılmalıdır. Bu işlemin birkaç kez tekrarlanması gerekebilir. Soğutucu akışkan sistemleri temizlenirken basınçlı hava veya oksijen kullanılmamalıdır.

Yanıcı soğutucu akışkanlar içeren cihazlarda temizleme işlemi; sistem içindeki vakumun OFN basılarak giderilmesi ve çalışma basıncına ulaşıncaya kadar bu işleme devam edilmesi, ardın-

dan OFN'nin atmosfere atılması ve son olarak da yeniden vakum sağlanması yoluyla gerçekleştirilir. Bu işlemin sistemin içinde soğutucu akışkan kalmayınca kadar tekrarlanması gereklidir. Son OFN dolumu yapıldıktan sonra, çalışma yapılabilmesi için sistemin atmosfer basıncına getirilmesi gereklidir. Boru tesisatında lehim yapılacaksa bu işlem son derece önemlidir.

Vakum pompasının çıkışının herhangi bir tutuşma kaynağına yakın olmaması ve yeterli düzeyde havalandırma olması gereklidir.

16. Dolum yapma prosedürleri Alışlagelmiş dolum prosedürlerine ek olarak, aşağıdaki gerekliliklere uyulması gerekir.

- İlgili işlemler yalnızca uygun aletler kullanılarak yapılmalıdır (Şüphe duymanız halinde, lütfen tutuşabilir soğutucu akışkanlarla kullanılacak aletlerin üreticilerine danışın)

2 R32 soğutma maddesinin kullanımına ilişkin ikazlar

- Dolum ekipmanı kullanırken, farklı soğutucu akışkanlar nedeniyle kirlenme olmamasını sağlayın. İçlerinde kalacak soğutucu akışkanın en az olması için hortumlar veya borular mümkün olduğunca kısa tutulmalıdır.
- Tüpler dik tutulmalıdır.
- Sisteme soğutucu akışkan dolumu yapmadan önce soğutma sisteminin topraklanması gereklidir.
- Dolum işlemi tamamlandıktan sonra sistemi etiketleyin (eğer önceden etiketleme yapılmıyorsa).
- Soğutucu akışkan sistemine aşırı dolum yapmamak için son derece dikkatli olun.
- Sisteme yeniden dolum yapmadan önce, OFN ile basınç testi yapılması gereklidir. Sistemde sızıntı testi, dolum işlemi tamamlandıktan sonra ama devreye almadan önce yapılmalıdır.

Servis verilen yerden ayrılmadan önce ikinci bir sızıntı testi yapılmalıdır.

17. Devre dışı bırakma

Bu prosedürü gerçekleştirmeden önce, teknisyenin ekipmanlar ve ilgili tüm detaylara tamamen hakim olması son derece önemlidir. Tüm soğutucu akışkanın emniyetli bir şekilde boşaltılması için iyi şekilde uygulama yapılması tavsiye edilir (R32 soğutucu akışkan modelleri için). Görev gerçekleştirilmeden önce bir yağ ve soğutucu akışkan numunesi alınacaktır.

Kurtarılan soğutucu akışkanın tekrar kullanımı öncesinde analiz gerekli olabilir. Göreve başlamadan önce elektrik beslemesinin kullanılabilir durumda olması son derece önemlidir.

- Ekipmana ve çalıştırılmasına hakim olun.
- Sistemi elektriksel olarak izole edin.

2 R32 soğutma maddesinin kullanımına ilişkin ikazlar

- Prosedüre başlamadan önce aşağıdakileri sağlayın:
- Gerekirse soğutucu akışkan tüplerinin taşınması için mekanik taşıma ekipmanı hazır bulundurulmalıdır;
- Tüm kişisel koruyucu ekipmanlar hazır durumda olmalı ve düzgün bir şekilde kullanılmalıdır;
- Toplama işlemi sürekli olarak yetkin bir kişinin gözetiminde yapılmalıdır;
- Toplama ekipmanı ve tüpleri ilgili standartlara uygun olmalıdır.
 - Mümkünse soğutucu akışkan sistemini pompalayarak boşaltın.
 - Vakum elde edilmesi mümkün değilse, soğutucu akışkanın sistemin çeşitli bölümlerinden toplanabilmesi için bir manifold hazırlayın.
 - Toplama başlamadan önce silindirin bir terazi üstünde olması gereklidir.
- Toplama makinesini başlatın ve üreticinin talimatlarına göre çalıştırın.
- Silindirleri aşırı doldurmayın. (Sıvı hacmi %70'ten fazla olmamalıdır. 50°C'lik referans sıcaklığına sahip soğutucu akışkanın sıvı yoğunluğu).
- Bir anlık dahi olsa tüpün maksimum çalışma basıncını aşmayın.
- Tüpler doğru bir şekilde doldurulduktan ve işlem tamamlandıktan sonra, tüplerin ve ekipmanın hemen alandan çıkarıldığından ve ekipman üzerindeki tüm izolasyon vanalarının kapatıldığından emin olun.
- Toplanan soğutucu akışkan, temizlenmeden ve kontrol edilmeden başka herhangi bir soğutucu akışkan sistemine doldurulmamalıdır.

2 R32 soğutma maddesinin kullanımına ilişkin ikazlar

18. Etiketleme

Ekipman, devre dışı bırakıldığı ve soğutucu akışkanın boşaltıldığı belirtilmiş şekilde etiketlenmelidir. Etiketlemede tarih ve imza bulunmalıdır. Ekipmanın üzerinde tutuşabilir soğutucu akışkan içerdiğini belirten etiketler olması gereklidir.

19. Toplama

İster servis amaçlı, ister devre dışı bırakma amaçlı olsun, bir sistemden soğutucu akışkan boşaltılırken, tüm soğutucu akışkanın emniyetli bir şekilde boşaltılması için iyi uygulamalar tavsiye edilir.

Soğutucu akışkan silindirlere aktarılırken, sadece uygun soğutucu akışkan toplama tüpleri kullanılmalıdır. Dolum yapılmış soğutucu akışkan miktarını alacak sayıda silindir olmasını sağlayın. Kullanılacak tüm silindirler toplanan soğutucu akışkan için kullanıma uygun olmalı ve bu soğutucu akışkanın etiketini taşımalıdır

(yani soğutucu akışkan toplama için özel tüpler). Tüpler düzgün çalışan basınç tahliye valfi ve ilgili kapatma vanası ile eksiksiz olmalıdır.

Boş toplama tüplerinin havası alınır ve eğer mümkünse toplama işlemi öncesinde soğutulur. Toplama ekipmanının düzgün çalışır durumda olması, ekipmanın kullanımı ile ilgili açıklamaların el altında bulunması ve tutuşabilir soğutucu akışkanların toplanmasına uygun olması gereklidir. Ayrıca kalibrasyonu yapılmış ve düzgün çalışan bir terazi seti hazırda bulunmalıdır.

Hortumlar sızıntı yapmayan ayırma kaplinleri ile eksiksiz ve iyi durumda olmalıdır. Toplama makinesini kullanmadan önce, yeterli düzeyde çalıştığından, bakımlarının düzgün yapıldığından ve soğutucu akışkan sızıntısı durumunda tutuşmayı önlemek üzere ilişkili elektrikli bileşenlerinde sızdırmazlık sağlandığından emin

2 R32 soğutma maddesinin kullanımına ilişkin ikazlar

olun. Tereddüde düştüğünüz konularda imalatçıya başvurun.

Toplanan soğutucu akışkan, doğru toplama tüpü içerisinde soğutucu akışkan tedarikçisine iade edilmeli ve ilgili Atık Aktarma Notu düzenlenmelidir. Toplama ünitesinde ve özellikle tüplerde soğutucu akışkanları karıştırmayın.

Kompresörlerin veya kompresör yağlarının boşaltılması durumunda, bu işlemin yağın içinde tutuşabilir soğutucu akışkan bulunmayacak şekilde makul önlemler alınarak yapılması gereklidir. Kompresörün tedarikçiye iade edilmesinden önce boşaltma işlemi yapılmalıdır. Bu işlemi hızlandırmak için sadece kompresör gövdesinin elektrikli ısıtıcısı kullanılabilir. Sistemden yağ boşaltılırken bu işlemin emniyetli bir şekilde yapılması gereklidir.

20. HC Soğutucu Akışkanın Havasının Alınması (R32)

Hava alma, soğutucu akışkanın toplanmasına alternatif olarak gerçekleştirilebilir. HC soğutucu akışkanların ODP'si (ozon tüketme potansiyeli) söz konusu olmadığı ve ihmal edilebilir düzeyde GWP'si (küresel ısınma potansiyeli) olduğu için, belirli koşullar altında soğutucu akışkanın havasının alınması kabul edilebilir bir durum olarak değerlendirilebilir. Yine de bu işlem yapılırken, eğer izin veriyorlarsa, ilgili ulusal kural veya yönetmeliklere uygun şekilde yapılmalıdır.

Özellikle, bir sistemin havası alınmadan önce aşağıdakilerin yapılması gerekir:

- Atık malzeme ile ilgili düzenlemenin dikkate alındığından emin olun
- Çevre ile ilgili düzenlemenin dikkate alındığından emin olun
- Tehlikeli maddelerin güvenliği ile ilgili düzenlemeye uyulduğundan emin olun

2 R32 soğutma maddesinin kullanımına ilişkin ikazlar

- Hava alma işlemi yalnızca az miktarda, genel olarak 500 g'dan az miktarda soğutucu akışkan içeren sistemlerde uygulanır.
 - Hava alma işleminin bir binanın içine doğru gerçekleştirilmesine hiçbir koşulda izin verilmez.
 - Hava alma işlemi, halka açık bir alanda veya insanların yapılan prosedürden habersiz olduğu yerlerde yapılmamalıdır.
 - Hortum, binanın dışından en az 3 m uzağa uzanacak kadar yeterli uzunlukta ve çapta olmalıdır.
 - Hava alma işlemi, yalnızca soğutucu akışkanın bitişik binalara ve yer altına yönlendirilmeyeceğinden emin olunması durumunda yapılmalıdır.
 - Hortum, HC soğutucu akışkan ve yağ ile kullanım bakımından uygun malzemedir.
 - Tahliyenin yukarı doğru yönlendirilmesini sağlamak üzere hortumun zemin seviyesinden en az 1 m yukarı kaldırılması için bir cihaz kullanılır (seyreltilmesi için).
 - Bu durumda hortumun ucu yanıcı dumanları dış ortama tahliye ederek dağıtabilir.
 - Hava alma hattı içerisinde akışın kolayca gerçekleşmesini engelleyecek herhangi bir kısıtlama veya bükülme olmamalıdır.
 - Hortum çıkışının yakınında herhangi bir tutuşma kaynağı olmamalıdır.
 - Hortum, içinde sızıntıya veya akışın engellenmesine neden olabilecek herhangi bir deliğin veya bükülmenin olmadığından emin olmak için düzenli olarak kontrol edilmelidir.
- Hava alma işlemi gerçekleştirilirken, soğutucu akışkanın iyice seyreltilmesini sağlamak üzere soğutucu akışkan akışı, manifold göstergeleri kullanılarak düşük bir akış hızı tespit edilinceye kadar

2 R32 soğutma maddesinin kullanımına ilişkin ikazlar

ölçülmelidir. Soğutucu akışkanın akışı durduğunda, mümkünse sistem OFN ile temizlenmelidir; değilse, sistemde minimum HC soğutucu akışkan kalmasını sağlamak üzere sisteme OFN ile basınç uygulanmalı ve hava alma prosedürü iki veya daha fazla kez gerçekleştirilmelidir.

21. Ünitelere ilişkin taşıma, işaretleme ve depolama

- Yanıcı soğutucu akışkan içeren ekipmanın taşınması
- Taşıma yönetmeliklerine uygunluk
- Ekipmanın işaretler kullanılarak işaretlenmesi
- Yerel yönetmeliklere uygunluk
- Yanıcı soğutucu akışkanın kullanıldığı ekipmanların elden çıkarılması
- Ulusal yönetmeliklere uygunluk
- Ekipmanların/cihazların saklanması

- Ekipman depolaması, üreticinin talimatları doğrultusunda yapılmalıdır.
- Ambalajlı (satışı yapılmamış) ekipmanın saklanması
- Depolama ambalajı koruması, ambalaj içinde ekipmanda oluşabilecek mekanik hasarın soğutucu akışkan dolumu sonucunda sızıntıya neden olmayacağı şekilde yapılandırılmalıdır. Birlikte depolanmasına izin verilen maksimum ekipman sayısı yerel yönetmeliklere göre belirlenecektir.

3 Klimanız

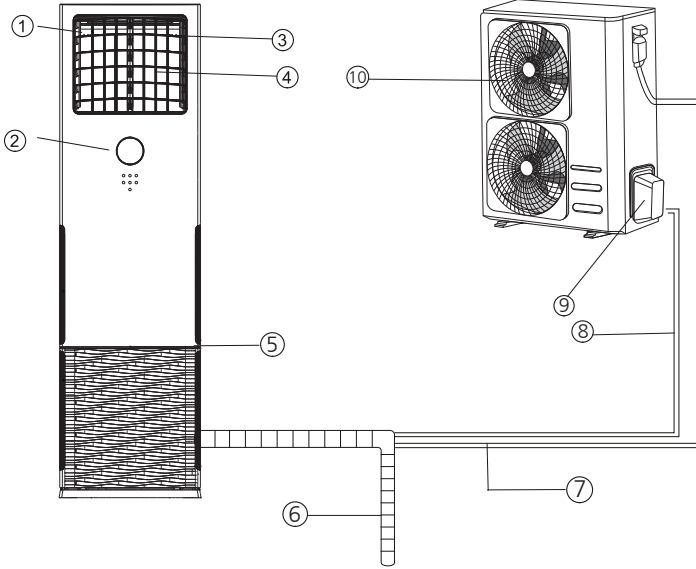

3.1 Kontroller ve parçalar

1. Hava çıkışı
2. Gösterge paneli
3. Yatay hava akışı kontrolü panjuru
4. Dikey hava akışı kontrolü panjuru
5. Hava girişi (2 taraf)
6. Tahliye borusu, hava borusu
7. Bağlantı kablosu
8. Bağlantı borusu
9. Soğutma maddesi borusu portu
10. Hava çıkışı



















Bu kılavuzdaki şekiller yalnızca açıklama amaçlıdır. İç ünitenizin gerçek şekli biraz farklı olabilir. Gerçek şekil geçerli olacaktır.

3 Klimanız

3.2 Aksesuarlar

Klima sistemi aşağıdaki aksesuarlarla birlikte gelir. Klimayı kurmak için tüm kurulum parçalarını ve aksesuarları kullanın. Yanlış kurulum su kaçağına, elektrik çarpmasına ve yangına neden olabilir ya da ekipmanın arızasıyla sonuçlanabilir. Klimaya dahil edilmemiş parçalar ayrı olarak satın alınmalıdır.

Aksesuarın adı	Adet	Şekil	Aksesuarın Adı	Adet	Şekil
Kullama kılavuzu	1		Uzaktan kumanda	1	
Tahliye mafsalı	1		Pil	2	
Conta	1		Uzaktan kumanda tutucu	1	
Tahliye hortumu	1		Uzaktan kumanda tutucusu için sabitleme vidası	2	
Ses geçirmez / yalıtım kılıfı	2		Bağlantı kabloları	1	
Burç manşon kapağı	1		Macun	1	
Kemirgen önleme izgarası	1		Soğutma Suyu Borusu	1	
Manyetik halka	1		Bakır rakor	2	
Dış ünite anti-titreşim ayak keçesi	4				

3 Klimanız

Ad	Şekil		Miktar (adet)
Bağlantı borusu kurulumu	Sıvı tarafı	Φ 9,52 (3/8in)	Ayrı olarak satın almanız gereken parçalar. Satın aldığınız ünitenin doğru boru boyutu için bayinize ve yetkili servise başvurun.
	Gaz tarafı	Φ 16 (5/8in)	

3.3 Çalışma koşulları

Güvenli ve etkin kullanım için sistemi aşağıdaki sıcaklıklarda kullanın. Klima farklı koşullarda kullanılırsa arızalanabilir veya verimi düşebilir.

3.4 Inverter split tipi

Elektrikli yardımcı ısıtıcısı olan dış üniteler için dışarının sıcaklığı 0°C altındaysa, ünitenin performansını sorunsuz bir şekilde sürdürebilmesi için her zaman fişinin takılı kalmasını tavsiye ederiz.

	Soğutma modu	Isıtma modu	Kurutma modu
Ortam Sıcaklığı	17°C - 32°C	0°C - 30°C	10°C - 32°C
Dış ortam sıcaklığı	0°C - 50°C	-15°C - 24°C	0°C - 50°C



Oda bağıl nemi %80'in altında. Klima bu rakamın aşırı üzerinde çalışıyorsa, klimanın yüzeyinde yoğuşma olabilir. Lütfen dikey hava akış panjuru maksimum açığa (zemine dikey) ve fan modunu YÜKSEK olarak ayarlayın.

Ünitenizin performansını daha fazla optimize etmek için, aşağıdakileri yapın:

- Kapıları ve pencereleri kapalı tutun.
- Zaman Prog. AÇIK ve Zaman Prog. KAPALI işlevleriyle enerji kullanımını sınırlayın.
- Hava giriş ve çıkışlarını engellemeyin.
- Hava filtrelerini düzenli olarak inceleyip temizleyin.

3.5 Özellikler

3.5.1 Panjur açısı bellek fonksiyonu

Panjur açısı bellek fonksiyonuyla tasarlanır. Elektrik kesintisinden sonra ünite tekrar çalışmaya başladığında, yatay panjurların açısı otomatik olarak bir önceki pozisyona döner. Yoğuşma meydana gelip ürünün içine su damlamasına neden olabileceği için, yatay panjurun açısı çok küçük olmamalıdır. Panjuru varsayılan ayarlarına geri döndürmek için manuel düğmesine basın.

3.5.2 Otomatik yeniden başlatma

Elektrik kesintisi durumunda sistem aniden durur. Üniteyi yeniden başlatmak için uzaktan kumanda da yer alan ON/OFF (Açma/Kapama) düğmesine basın. Sistemde otomatik yeniden başlatma fonksiyonu varsa ünite aynı ayarlarla yeniden başlar.

3.6 Soğutma maddesi kaçak algılama sistemi

- Soğutma maddesinin sızması durumunda LCD'de "EC" görüntülenir ve LED gösterge yanıp söner.
- Her fonksiyonun ayrıntılı açıklaması için Uzaktan Kumanda Kılavuzuna bakın.

Enerji Tasarrufu İçin İpuçları

- Cihazı aşırı sıcaklık seviyelerine AYARLAMAYIN.
- Soğutma yaparken perdeleri kapatarak doğrudan güneş ışığını engelleyin.
- Odanın içindeki havanın soğuması veya ısınması için kapı ve pencereler kapalı tutulmalıdır.
- Ünitenin girişinin veya çıkışının yakınına hiçbir nesne YERLEŞTİRMEYİN.
- Isıtma sırasında perdeleri kapatmak da ısının içeride kalmasına yardımcı olur.
- Kapı ve pencereler kapalı tutulmalıdır.

- Zaman Programlayıcıyı kurun ve varsa üründeki Uyku modunu kullanın.
- Üniteyi uzun süre kullanmayacaksanız uzaktan kumandanın pillerini çıkarın.
- Hava filtresini iki haftada bir temizleyin.
- Panjurları doğru şekilde ayarlayın ve direkt hava akışından kaçının.

3 Klimanız

3.7 Teknik özellikler

Model	74825/74826
İklim Sınıfı	T1
Soğutma Kapasitesi (Btu/h)	48000
Isıtma Kapasitesi (Btu/h)	57000
Gerilim/Frekans (V/Hz.)	220-240 1N ~1 Mono Faz/50
Gerilim İç Ünite/Frekans (V/Hz.)	220-240 1N ~1 Faz/50
Anma Akımı Soğutma (A)	22
Anma Akımı Isıtma (A)	22
Anma Giriş Gücü Soğutma (kW)	4,9
Anma Giriş Gücü Isıtma (kW)	5.1
Maksimum Giriş Gücü (kW)	6.9
Soğutma gazı	R32
Soğutma Gazı Toplam ağırlığı (kg)	2.9
İç Ünite net ağırlığı	59
Dış Ünite net ağırlığı	91,5

1. Teknik özelliklerde verilen değerler , nominal çalışma koşullarına dayalı standart değerlerdir. Bu değerler farklı çalışma koşullarında değişiklik gösterir.
2. Şirketimiz sıklıkla teknik iyileştirmeler yapmaktadır. Önceden haber verilmeksizin teknik verilerde değişiklik yapılabilir. Lütfen klimanın üzerinde yer alan tip etiketine bakın.
3. Nominal değer 27/19 (İç) , 35/24 (Dış) şartlar altında test edilmiştir.
4. Nominal ısıtma performansı 20/15 (İç) , 7/6 (Dış) şartlar altında test edilmiştir
GWP: 675, CO2 eşdeğeri : 1.960 ton

3 Klimanız

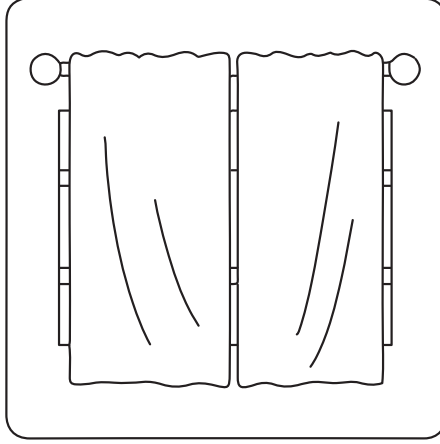

Isıtma sırasında perdeleri kapatmak da ısının içeride kalmasına yardımcı olur

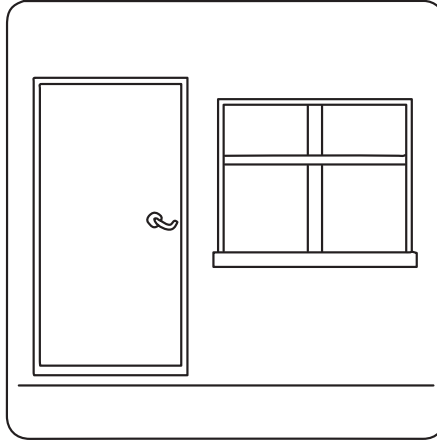

Kapı ve pencereler kapalı tutulmalıdır

4 Kullanım talimatları

Uzaktan kumandanın kaybolması veya pillerinin bitmesi durumunda, iç üniteye yer alan gösterge panelini kullanarak üniteyi çalıştırabilirsiniz.

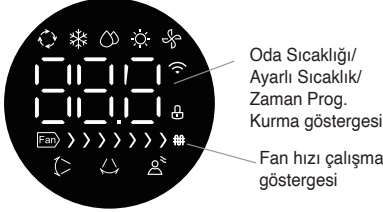

- Otomatik çalışma
- Soğutma işlemi
- Kurutma modunda çalışma
- Isıtma işlemi
- Fan modunda çalışma
- Dikey hava akışı
- Yatay hava akışı
- Direkt hava akışından kaçınır
- Kilitleme işlemi

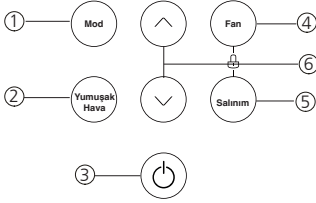

MOD düğmesi: Uygun çalışma modunu seçmek için bu düğmeye basın. Düğmeye her basışınızda çalışma modu ok yönünde değişir.



Mod göstergeleri yanarak aşağıdaki mod ayarlarını sinyali verir.

Otomatik: Odanın gerçek sıcaklığı ile uzaktan kumandadaki ayarlı sıcaklık arasındaki farkı algılayarak çalışma modunu otomatik olarak seçer. Fan hızı otomatik olarak kontrol edilir.

Soğutma: Tercih ettiğiniz sıcaklık ayarında, soğutma etkisinin tadını çıkarmanıza olanak sağlar (Sıcaklık aralığı: 17°C-30°C).

Kurutma: Orta seviye fan hızında istediğiniz sıcaklığı ayarlamaya olanak sağlayarak ortamın nemini giderir (Sıcaklık aralığı: 17°C-30°C. Kuru modda, Fan hızını ve Uyku modunu seçemezsiniz.)

Isıtma: Isıtma işlemi yapar (sıcaklık ayarı aralığı: 17°C-30°C.)

Sadece fan: Soğutma veya ısıtma olmadan fanı çalıştırır. Ancak, bu durumda, ayarlı sıcaklık görünülmez ve ayarlanamaz.

Yumuşak Hava: Herhangi bir moddayken bu düğmeye basarak fonksiyonu etkinleştirebilirsiniz.

Bu fonksiyonu kapatmak için “”, “” ya da “” düğmesine basın.

: Çalışma, bu düğmeye bastığınızda başlar ve tekrar bastığınızda durur.

Fan düğmesi: Bu düğme, istenen fan hızını seçmek için kullanılır. Düğmeye her bastığınızda fan hızı aşağıdaki sırada değişir:

4 Kullanım talimatları

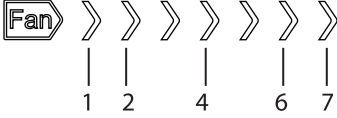
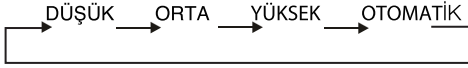

- DÜŞÜK fan hızını seçtiğinizde 1~2 sayılı bölmeler yanar.
- ORTA fan hızını seçtiğinizde 1~4 sayılı bölmeler yanar.
- YÜKSEK fan hızını seçtiğinizde 1~6 sayılı bölmeler yanar.
- OTOMATİK fan hızını seçtiğinizde 1 ~7 sayılı bölmeler ve "AU" yanar.



Uzaktan kumandayı kullanarak güçlü esintiyi seçerken 1~7 sayılı rüzgar hızı bölmeleri yanar.

Salmın düğmesi

1. Bu düğme, yatay ve dikey hava akışını ayarlamak için kullanılır.
2. Hava akışı yönü düğmesine her basıldığında ayarlar aşağıdaki gibi değişir: Dikey hava akışı ayarla → Dikey hava akışını iptal et → Yatay hava akışı ayarla → Yatay hava akışını iptal et → Aynı anda dikey ve yatay hava akışı ayarla → Aynı anda dikey ve yatay hava akışını iptal et → Yatay hava akışı ayarla.



UYARI: Yatay ve dikey hava akışı yönü panjurlarını elle hareket ettirmek klimalara zarar verebilir.

Mod düğmesi

1. Test Çalışması modundayken "Mod" "Mod" düğmesine basarak iç ünite ve dış ünite hata kodlarını görebilirsiniz.

2. Diğer durumlarda, sıcaklığı 17°C~30°C aralığında ayarlamak için "Mod" ve "Mod" düğmelerine basın. 17°C'ye düşürmek için, ekranda 17°C görünene kadar sıcaklık düşürme düğmesine art arda basın veya basılı tutun. Sıcaklığı 30°C'ye çıkartmak için ise sıcaklık artırma düğmesine art arda basın veya basılı tutun. Sıcaklık ayarlanırken düğme, sıcaklığı hemen ayarlayamaz. Bu, ancak yukarı ve aşağı düğmelerine basarak yapılabilir.

Kilitleme özelliği: Fan hızı ve salınım düğmelerine aynı anda bir saniye basılı tutarak kilitleme özelliğini etkinleştirebilirsiniz.

Bu fonksiyon çocukların ya da diğer kişilerin iç üniteyi kontrol etmesini engeller.

Bu özellik, ünite açıkken de kapalıyken de kullanılabilir. Bu düğmelere ilk kez basıldığında ünite kilitlenir ve üniteye yer alan diğer tüm düğmeler (kilit açma düğmesi hariç) devre dışı kalır. Ünite kilitliken uzaktan kumandayı kullanmaya devam edebilirsiniz. Panelin düğmesine bastığınızda kilit ikonu 5 saniye boyunca 1 HZ/S ile yanıp söner. Bu düğmelere tekrar basıldığında ünitenin kilidi açılır.

Devreye alma fonksiyonu:

"Mod" ve "Salmın" düğmelerine bir saniye basılı tutarak test çalışmasını başlatın. Düğme, açıkken her modda geçerlidir. İlk seferde, bu düğmeye bastığınızda test çalışması durumuna girersiniz. Testi 30 dakika yürüttükten sonra bu düğmeye tekrar basın, kapatın ve test çalışması durumundan çıkın. Mod düğmesi, rüzgar hızı düğmesi ve yardımcı fonksiyon düğmesi geçerli değildir, diğer tüm düğmeler (bu düğme dâhil) geçerlidir. Üst ve alt düğmelerine basarak oda (T1), dış ortam sıcaklığı (T4) ve koruma kodunu seçebilirsiniz. Herhangi bir arıza veya koruma durumu yoksa "nA" görüntülenir.

5 Kurulum

Ürünün kurulumu için size en yakın Yetkili Servise başvurun. Ürünü kullanıma hazır duruma getirmek için Yetkili Servisi çağırılmadan önce, elektrik tesisatı ve su tahliyesinin uygun olduğundan emin olun. Değilse ehliyetli bir elektrikçi ve tesisatçı çağırarak gerekli düzenlemeleri yaptırın.

△ Kurulum yerel standartlara uygun olarak yapılmalıdır veya yerel standartların olmadığı durumda the National Electrical NFPA 70/ANSI C1-1003'e uyulmalıdır.

△ Ürünün yerleştirileceği yerin ve ayrıca elektrik ve atık su tesisatının hazırlanması müşteriye aittir.

△ İç ünite/dış ünite kablo bağlantısı sıkı ve güvenli hale getirilmeli ve kablo terminal bloklarından herhangi bir yük tarafından çekilmeyecek şekilde uygun bir yol takip etmeli. Uygun olmayan bağlantı ısı üretimine veya yangına sebep olabilir.

△ Kontrol kutusunun paneli ve kapağını güvenli şekilde kurun.

△ Klimayı patlama veya yanma tehlikesi olan yerlerin yakınına kurmayın. Patlamaya veya yanmaya sebep olabilir.

△ Sistemin içine sistemde kullanılan soğutucu akışkan dışında herhangi bir gaz veya hava karıştırmayın. Soğutucu akışkan sistemine hava girerse, çok yüksek basınçlara sebep olabilir, bu da yaralanmalara veya cihazın bozulmasına sebep olabilir.

△ Vida, çivi veya pil gibi paketteki malzemeleri kurulumdan veya tamirden sonra dikkatli kullanın. Aksi halde ciddi yaralanmalara sebep olabilir.

△ Kondanser suyu tahliye hortumunu, suyu kolayca akıtacak şekilde monte ediniz. İhmal edilirse ürünün arızalanmasına sebep olur

△ Klima kurulurken veya tamir edilirken, soğutucu akışkan sızıntısını kontrol ettiğinizden emin olun. Sızıntı varsa temas etmeyin. Ürünün bozulmasına sebep olabilir.

△ Kurulum ve elektrik bağlantıları Yetkili Servis tarafından yapılmalıdır. Yetkili olmayan kişiler tarafından yapılan işlemler nedeniyle doğabilecek zararlardan üretici firma sorumlu tutulamaz.

△ Ürünü kurmadan önce üzerinde herhangi bir hasar olup olmadığını kontrol edin. Ürün hasarlıysa kurulumunu yaptırmayın. Hasarlı ürünler güvenliğinizi için tehlike oluşturur.

5.1 Kurulum için doğru yer

- Klimayı bozuk yüzeye veya düşme tehlikesi olan yere monte etmeyin. Ölüme, ciddi yaralanmalara veya ürün hasarına neden olabilir.
- Ürünü donma ihtimali olmayan ortamlarda sabit ve düz bir zemine kurun.
- Kurulum alanının zaman içinde bozulmayacağından emin olun.
- Ürünü, dış ünitelerin çıkardığı gürültü ve sıcak havanın komşulara zarar verebileceği bir yere kurmayın.
- Ürünü doğrudan denizden esen rüzgâra (tuz spreyi) maruz kalacağı bir yere kurmayın.
- İç ünite su akıtma riskine karşı LCD, TV ünitesi gibi zarar görebilecek eşyaların üzerine gelecek şekilde montaj edilmemelidir.

5.2 Elektrik bağlantısı

Ürünü, " Teknik özellikler " tablosundaki değerlere uygun bir sigorta tarafından korunan topraklı bir elektrik şebekesine bağlayın. Ürünün, yerel yönetmeliklere uygun topraklama yapılmadan kullanılması halinde ortaya çıkacak zararlardan firmamız sorumlu olmayacaktır.

- Bağlantı ulusal yönetmeliklerle uyumlu olmalıdır.
- Ürünün sigortası, kurulumdan sonra kolay erişilebilir olmalıdır.

5 Kurulum

- Voltaj ve izin verilen sigorta koruması " Teknik özellikler " bölümünde belirtilmiştir. Evinizdeki sigortanın akım değeri " Teknik özellikler " tablosuna uygun değilse ehliyetli bir elektrikçiye uygun amperlik bir sigorta bağlatın.
- Belirtilen voltaj, şebeke voltajına eş değer olmalıdır.
- Uzatma kabloları ya da çoklu prizlerle bağlantı yapmayın. Kablo çizilmiş, soyulmuş, aşınmışsa veya bozulmuşsa kabloyu değiştirin. İhmal ederseniz elektrik çarpması veya üründe hasara sebep olabilir. Kablo değişimini Yetkili Servise yaptırın.
- Hasar görmüş güç kablosunu, fişi ve prizi kullanmayın. Bunu ihmal etmek yangın veya elektrik çarpmasıyla sonuçlanabilir.
- Ana sigorta ve şalterlerde en az 3 mm kontak açıklığı olmalıdır.
- Topraklama kablosunu gaz borularına, paratonere veya telefon toprak bağlantısına bağlamayın. İhmal ederseniz elektrik çarpması veya üründe hasara sebep verebilir.

A Ürünün hasar görmüş elektrik kablosu Yetkili Servis tarafından değiştirilmelidir.

A Ürün arızalı ise onarılmadan çalıştırılmamalıdır! Elektrik çarpması tehlikesi vardır!

5.3 İlk kullanım

Ürünü kullanmaya başlamadan önce 'Önemli güvenlik talimatları' ve 'Kurulum' bölümündeki talimatlara uygun hazırlıkların yapıldığından emin olun.

5.4 Ürünün taşınması

Ürünü başka bir yere taşımanız gerekirse, Yetkili Servis ile iletişim kurun.

- Klimayı paketinden çıkartırken ve kurarken dikkatli olun. Aksi takdirde ciddi şekilde yaralanabilir veya ürüne hasar verebilirsiniz.

- Cihaz taşınırken en az iki kişi veya bir forklift kullanın. Aksi takdirde yaralanmaya sebep olabilir.

5.5 Ön hazırlık

Enerji tasarrufu için yapılması gerekenler

- Klimanın kapasitesinin kullanmak istediğiniz mekâna uygun olduğundan emin olun. Soğutma kapasitesi mekânın ihtiyacından daha küçük bir klima, verimli soğutma sağlamayacağından kompresörü sürekli devrede tutmak zorunda kalacak ve enerji sarfiyatı artacaktır.
- Soğutma kapasitesi mekânın ihtiyacından büyük bir klima ise ortamı çok çabuk soğutacak ve kompresörü sık sık kapatıp açacaktır. Bu durum klimanın enerji sarfiyatını artıracaktır. Ayrıca daha yüksek kapasiteli klimalar daha yüksek ses seviyesine sahip olduğu için, klima kapasitesine göre daha küçük kalan mekândaki gürültü sizi rahatsız edecektir.
- Klimayı kullandığınız mekânın ısı yalıtımlı olması konforunuzu artırır, enerji sarfiyatını düşürür. Bu nedenle mekânın ısı kayıp-kazanç noktalarının iyi izole edilmesi önemlidir. Ayrıca klima kullanımı sırasında mekânın kapı ve pencerelerinin kapalı olması gerekmektedir. Kapıların açık tutulması zorunluluk ise (mağaza ve dükkanlar gibi yerlerde), hava perdesi gibi dışarıdan sıcak veya soğuk hava akımını engelleyici cihazlar kullanılmalıdır.
- Güneşin camlardan doğrudan güneş altında olduğu yerlerde, bir tente, gölgelik vs. ile (dış ünitenin hava akışını engellemek şartıyla) doğrudan gelen güneş ışığından korunması enerji sarfiyatının artmasını engeller.
- Montaj esnasında iç ve dış ünitelerin yerleşim kurallarına uyulması önemlidir. Özellikle, ünitelerin hava giriş çıkış kanallarının ve üfleme menfezlerinin önlerinde hava akışını engelleyecek nesnelerin olmaması gerekmektedir.

5 Kurulum

- Klimanın ihtiyaç duyduğunuz sıcaklık değerinden daha düşük değerlere ayarlanması enerji sarfiyatınızı artırırken, konfor etkisini azaltacaktır. Klimayı sürekli en düşük / yüksek ayar sıcaklığı yerine, ihtiyacınıza göre daha uygun sıcaklık değerlerinde kullanabilirsiniz.
- Klimanın toz tutucu filtrelerini düzenli aralıklarla temizleyin. Filtrelerin zaman içinde tıkanması hava akışını önleyeceğinden, klimadan beklediğiniz performansı almanızı engelleyecektir. Bu durum klimayı zorlayacağı için, enerji sarfiyatının da artmasına sebep olacaktır.
- Klimanın iç ve dış ünitelerinde yer alan ısı değiştiricilerinin kirlenmesi veya tıkanması, klimanın istediğiniz soğutma/ısıtmayı gerçekleştirmek için daha çok çalışmasına, dolayısıyla da enerji sarfiyatının artmasına sebep olur. Bu nedenle, klimaya yılda en az bir defa bakım yaptırmanızı öneririz. (Yıllık bakım garanti kapsamı dışındadır.)
- Klimanın programlama özelliğini kullanarak enerji sarfiyatını düşürebilirsiniz. Mekânı kullanmadığınız zamanlarda klimanın kapanmasını ve kullanacağınız zamanlarda yeniden açılmasını sağlayabilirsiniz.

Uzaktan kumanda askısının duvara monte edilmesi

- Tutucuyu duvara tutturmak için vidaları kullanın

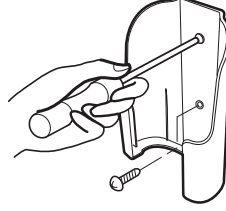

- Uzaktan kumandayı tutucuya yerleştirmek için

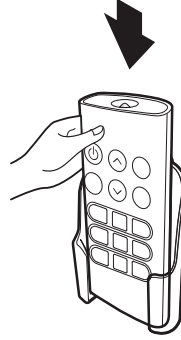

6 Kumanda

6.1 Pillerin takılması ve değiştirilmesi

Klima ünitenizle birlikte iki adet AAA pil verilir. Kullanım öncesinde bu pilleri uzaktan kumandaya takın:

1. Uzaktan kumandanın arka kapağını çıkararak pil bölmesini açın.
2. Pil bölmesinin içerisinde bulunan sembollerin pillerin (+) ve (-) kutuplarına denk gelmesine dikkat ederek pilleri takın.
3. Arka kapağı yerine takın.



Ürünün maksimum performans göstermesi için:

- Eski ve yeni pilleri ya da farklı türdeki pilleri bir arada kullanmayın.
- Cihazı 2 aydan daha uzun bir süre boyunca kullanmayacaksınız pilleri uzaktan kumandanın içinde bırakmayın.



Pilleri sınıflandırılmamış kentsel atık gibi atmayın. Pillerin doğru şekilde atılmasına dair yerel düzenlemelere başvurun.

6.2 Uzaktan kumandanın kullanımına ilişkin ipuçları

- Uzaktan kumanda ile ünite arasındaki mesafe maksimum 8 metre olmalıdır.
- Uzaktan kumanda sinyali algılandığında ünite bip sesi çıkaracaktır.
- Perdeler, diğer materyaller ve doğrudan güneş ışığı, kızılötesi sinyal alıcısında parazite neden olabilir.
- Uzaktan kumanda 2 aydan daha uzun bir süre boyunca kullanılmayacaksa pilleri çıkarın.
- Uzaktan kumandanın üstüne sıvı dökülmesini önleyin. Uzaktan kumandayı doğrudan güneş ışığına veya ısıya maruz bırakmayın.

6 Kumanda

6.3 Kablosuz Kumanda Ayarı

Model	RG10B(L)/BGEF
Nominal gerilim	3.0V (Dry batteries R03/ LR03x2)
Sinyal alma uzaklığı	8m
Ortam	-5°C~60°C

Yeni klimanızı kullanmaya başlamadan önce, uzaktan kumanda hakkında bilgi sahibi olduğunuzdan emin olun. Aşağıda uzaktan kumandaya yönelik kısa bir bilgilendirme bulunmaktadır. Klimanızı nasıl çalıştıracağınıza dair talimatlar için, bu kılavuzun Temel İşlevlerin Kullanılması bölümüne bakın.

6.4 Düğmeler ve işlevleri

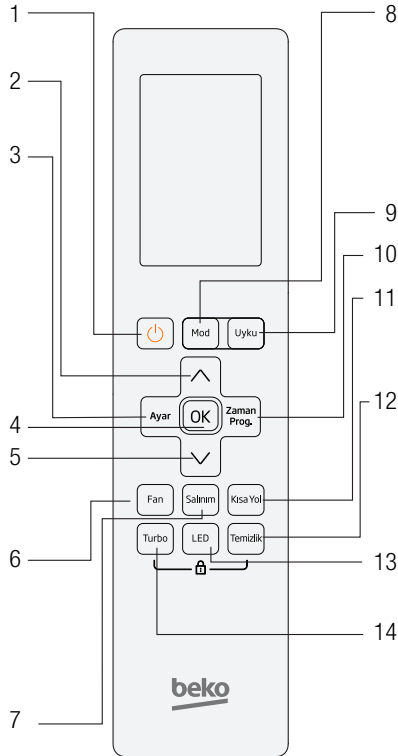

6 Kumanda

1.

Üniteyi açar ve kapatır.

2.

Sıcaklığı 1°C'lik birimlere yükseltir.
Maksimum sıcaklık 30°C'dir.

3.

Sıcaklığı 1°C'lik birimlere düşürür.
Minimum sıcaklık 17°C'dir.

4. AYAR

Çalıştırma işlevlerini aşağıda olduğu gibi kaydırın:

Ortam Sıcaklığı () →

AP modu () → Ortam Sıcaklığı...

Seçilen sembol ekran alanında yanıp söner, onaylamak için Tamam düğmesine basın.

4. OK

Seçilen işlevleri onaylamak için kullanılır.

6. FAN

Fan hızını aşağıdaki sırada seçer:

OTOMATİK→DÜŞÜK→ORTA→YÜKSEK

7. SALINIM

- Yatay panjur hareketini başlatır ve durdurur.
- Dikey panjur hareketini başlatır ve durdurur.

8. MOD

Çalışma modları arasında aşağıdaki şekilde geçiş yapar.

OTOMATİK→SOĞUTMA→KURUTMA→ISITMA→FAN

9. UYKU

Uyku saatleri süresince enerji tasarrufu yapar.

Bu fonksiyon, siz uyurken odanızın çok soğumasını veya ısınmasını önler. Klimayı soğutma veya ısıtma modundayken uyku ayarı fonksiyonu seçildiğinde en uygun konforu sağlayacak şekilde çalışır ve belirlediğiniz süre sonunda durur.

10. ZAMAN PROG.

Üniteyi açması ve kapatması için Zaman Programlayıcıyı ayarlar.

11. KISA YOL

Sık kullanılan ön ayarlarınızı ayarlar ve etkinleştirir.

12. TEMİZLİK

Otomatik temizleme özelliğini başlatır ve durdurur.

13. LED

Üniteyi açması ve kapatması için Zaman Programlayıcıyı ayarlar.

14. TURBO

Ünitenin ön ayarlı sıcaklığa mümkün olan en kısa sürede ulaşmasını sağlar.

Klima oldukça yüksek fan hızında sıcaklık ayarını 17°C'ye getirerek soğutma konumunda çalışarak oda sıcaklığının hızla düşmesini sağlar. Hızlı soğutma fonksiyonu özellikle sıcak yaz günlerinde oda sıcaklığını kısa sürede düşürmek için kullanılır. Turbo fonksiyonu ısıtma ve soğutma modlarında kullanılır.

6 Kumanda

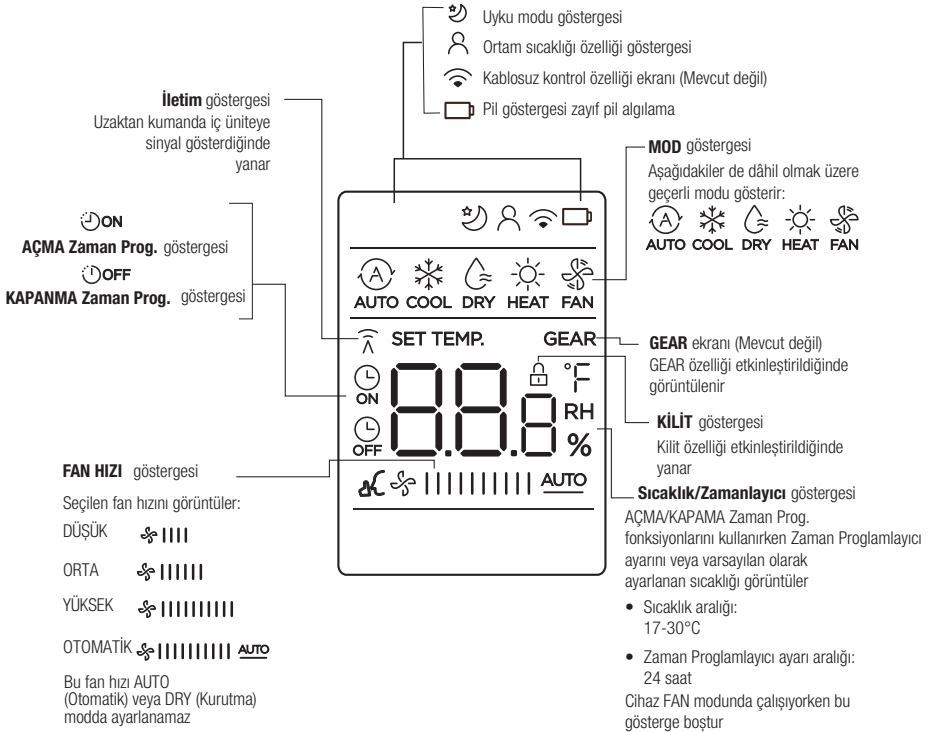

Şekilde yer alan tüm göstergeler ürüne dair net bir anlayış kazanılması amacıyla verilmiştir. Ancak, ürünün kullanımı sırasında ekranda yalnızca ilgili fonksiyon işaretleri yanar.

6.5 Temel işlevler



UYARI: Çalıştırmadan önce, ünite fişinin takıldığından ve güç olduğundan emin olun.

6 Kumanda

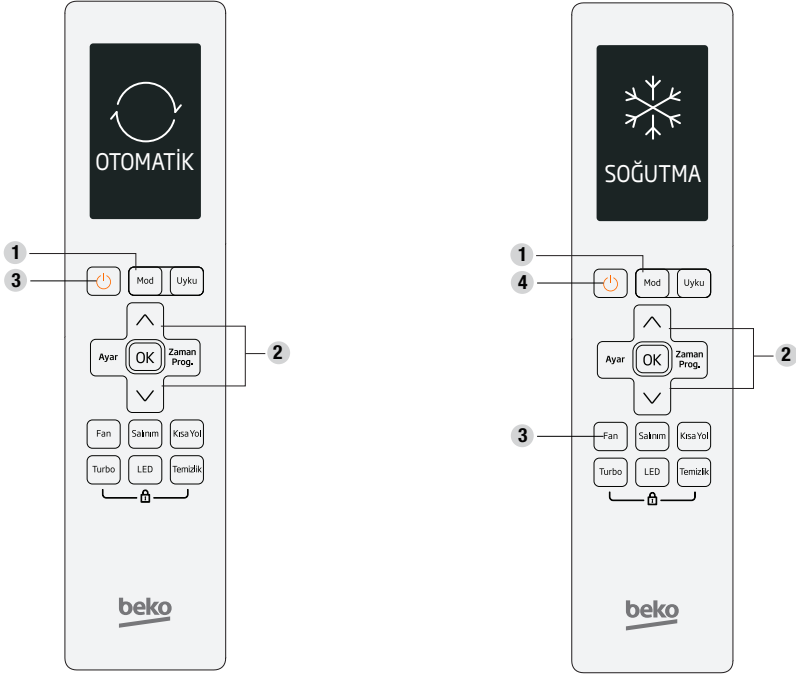

Otomatik çalışma

Otomatik modda, ayarlanan sıcaklığa bağlı olarak ünite otomatik olarak Soğutma, Fan, Isıtma ya da Kurutma modunu seçer.

1. Otomatik modunu seçmek için MOD düğmesine basın.
2. \wedge ya da \vee düğmesine basarak istediğiniz sıcaklığı ayarlayın.
3. Üniteyi çalıştırmak için ⏻ düğmesine basın.



Auto (Otomatik) modda FAN HIZI seçilemez.

Soğutma modunda çalıştırma

1. Soğutma modunu seçmek için MOD düğmesine basın.
2. \wedge ya da \vee düğmesine basarak istediğiniz sıcaklığı ayarlayın.
3. Fan hızını seçmek için FAN düğmesine basın.
4. Üniteyi çalıştırmak için ⏻ düğmesine basın.
5. Ayarlanan sıcaklık değeri oda sıcaklık değerinden yüksek ise cihaz soğutma modunda çalışmaz. Ayarlanan sıcaklık değerini düşürün.

Sıcaklığın ayarlanması

Ünitelerin çalışması için sıcaklık aralığı 17°C-30 °C'dir. Ayarlı sıcaklığı 1°C'lik birimlerle artırıp azaltabilirsiniz.

6 Kumanda

Ayarlanan sıcaklık değeri oda sıcaklık değerinden düşük ise cihaz ısıtma modunda çalışmaz. Ayarlanan sıcaklık değerini artırın.

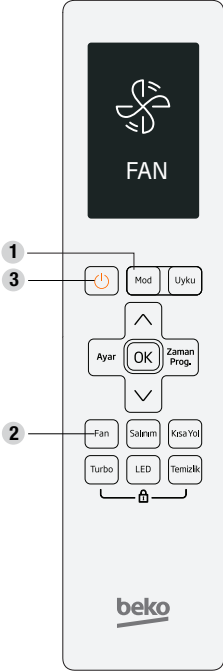

Fan modunda çalışma

1. Fan modunu seçmek için mod düğmesine basın.
2. Fan hızını seçmek için FAN düğmesine basın.
3. Üniteyi çalıştırmak için  düğmesine basın.



Fan modunda sıcaklığı ayarlayamazsınız. Dolayısıyla da uzaktan kumandanızın lcd ekranı sıcaklık bilgisini görüntüleyemez.

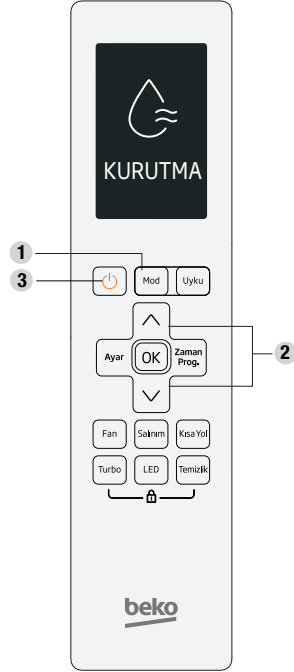

Kurutma modunda çalışma

Bu modda yüksek nemli ortamlardan fazla nem alınarak mekanda oluşacak küflenme giderilir. Bu mod çalışması sırasında ortamdaki nemi optimum noktada tutmak için fan hızını ve ortam sıcaklığını otomatik ayarlar.

Sıcaklığın nispeten düşük fakat nemin yüksek olduğu durumlarda, ortamı fazla soğutmadan nemi azaltmak için kullanılır.

1. Kurutma modunu seçmek için MOD düğmesine basın.
2. \wedge ya da \vee düğmesine basarak istediğiniz sıcaklığı ayarlayın.
3. Üniteyi çalıştırmak için  düğmesine basın.

6 Kumanda



Kurutma modunda fan hızı değıştirmelemez.

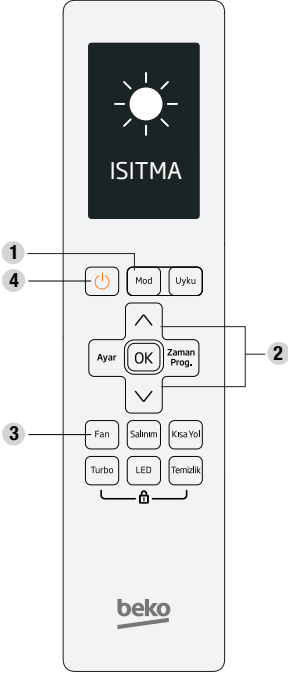

Dışarıdaki sıcaklık düştüğünde ünitenizin ısıtma fonksiyonunun performansı bundan etkilenebilir. Bu tür durumlarda klimanızı diğer ısıtma cihazları ile birlikte kullanmanızı tavsiye ederiz.

Zaman Prog. fonksiyonunun ayarlanması

Klima ünitenizde Zaman Programlayıcıyla ilgili iki fonksiyon bulunmaktadır:

- AÇILMA Zaman Prog. - Ünitenin ne kadar zaman sonra otomatik olarak açılacağını belirler.
- KAPANMA Zaman Prog. - Ünitenin ne kadar zaman sonra otomatik olarak kapanacağını belirler.

Açılma Zaman Prog. fonksiyonu

- AÇIK zaman sekansını başlatmak için Zaman Prog. düğmesine basın.
- Ünitenin açılmasını istediğiniz süreyi ayarlamak için birkaç kez Sıcaklık artırma veya azaltma düğmesine basın.
- Uzaktan kumandayı üniteye yönlendirin ve 1 saniye bekleyin, böylece Zaman Prog. AÇIK özelliği etkinleştirilir.

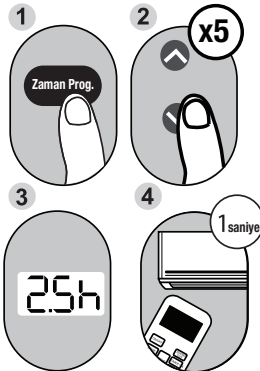

Isıtma modunda çalıştırma

Bu fonksiyon etkinleştirildiğinde, odayı konforlu ve temiz rüzgarla ısıtır.

1. Isıtma modunu seçmek için MOD düğmesine basın.
2. ^ ya da v düğmesine basarak istediğiniz sıcaklığı ayarlayın.
3. Fan hızını seçmek için FAN düğmesine basın.
4. Üniteyi çalıştırmak için ı düğmesine basın.
5. Isıtma modunda cihaz defrost yaptığı zaman ekranda dF yazısı çıkacaktır. dF yazısı cihaz defrost işlemini bitirdikten sonra ekrandan otomatik olarak gidecektir.

Örnek: Ünitenin 2,5 saat sonra açılmaya ayarlanması

6 Kumanda

KAPANMA ZAMANLAYICISI fonksiyonu

- KAPALI zaman sekansını başlatmak için ZAMAN PROG. düğmesine basın.
- Ünitenin kapatılmasını istediğiniz süreyi ayarlamak için birkaç kez Sıcaklık artırma veya azaltma düğmesine basın
- Uzaktan kumandayı üniteye yönlendirin ve 1 saniye bekleyin, böylece ZAMAN PROG. KAPALI özelliği etkinleştirilir.



1. AÇILMA ZAMAN PROG. ve KAPANMA ZAMAN PROG. fonksiyonlarını 10 saate kadar ayarlarken, düğmeye her basışınızda süre 30 dakika artar. 10 ile 24 saat arasında ise düğmeye her basışınızda süre 1 saat artar. 24 saati geçtikten sonra süre sıfıra döner.
2. Bu fonksiyonların Zaman Proglamlayıcısını " 0.0h" olarak ayarlayarak iki fonksiyonu da kapatabilirsiniz.



Örnek: Ünitenin 5 saat sonra kapanmaya ayarlanması.

6 Kumanda

Aynı anda hem AÇILMA ZAMAN PROG. hem de KAPANMA ZAMAN PROG. fonksiyonlarının ayarlanması

Her iki işlev için ayarladığınız sürenin mevcut saatten sonra saat olarak ayarlandığını unutmayın.

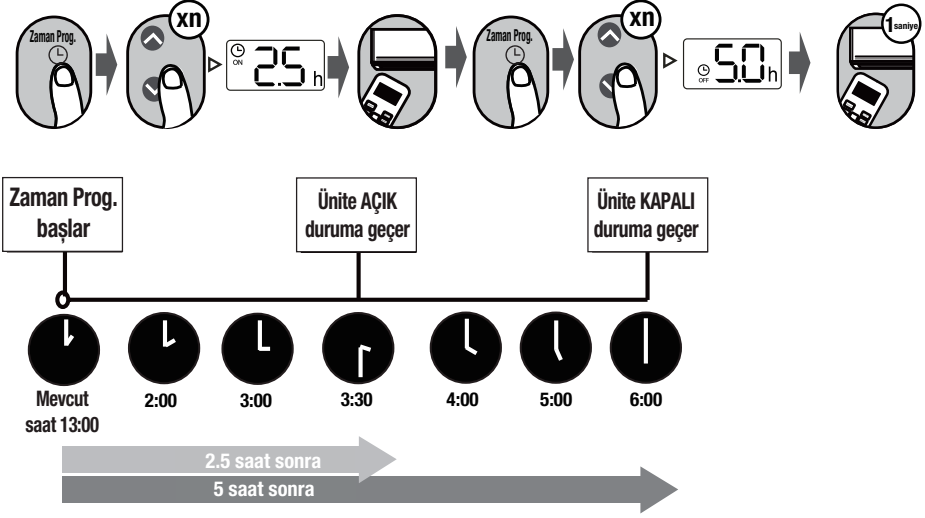

Örnek: Şu anda saat 13:00 ise, yukarıdaki adımları gerçekleştirdiğinizde ünite 2,5 saat sonra (15:30'da) açılacak ve 18:00'da kapanacaktır.

Uyku Fonksiyonu

Uyku fonksiyonu, siz uyurken (ve kendinizi rahat hissetmek için aynı sıcaklık ayarına ihtiyaç duymadığınız zaman) enerji tüketimini azaltmak için kullanılır. Bu fonksiyon yalnızca uzaktan kumanda aracılığıyla etkinleştirilebilir.



FAN ve DRY (Kurutma) modlarında Uyku fonksiyonu kullanılamaz.

Salınım fonksiyonu

- Düğmesi Dikey panjur hareketini durdurmak/başlatmak ve sol/sağ hava akış yönünü istediğiniz şekilde ayarlamak için kullanılır.
- Düğmesi Yatay panjur hareketini durdurmak/başlatmak ve yukarı/aşağı hava akış yönünü istediğiniz şekilde ayarlamak için kullanılır.

Kısayol fonksiyonu

- Kumanda üzerinde bulunan bu düğme; mevcut olan ayarları kaydetmek ve önceki ayarlara yeniden dönmek için kullanılır.
- Kumanda açıkken bu düğmeye bastığınızda sistem otomatik olarak önceki ayarlarına döner. Çalışma modu, ayarlı sıcaklık, fan hızı seviyesi ve (etkinse) uyku özelliği de bu ayarlara dâhildir.

6 Kumanda

- Bu düğmeye 2 saniyeden fazla basılı tutarsanız sistem mevcut çalışma ayarlarını otomatik olarak yükler. Çalışma modu, ayarlı sıcaklık, fan hızı seviyesi ve (etkinse) uyku özeliği de buna dahildir.

Temizlik fonksiyonu

Havadaki bakteriler, ünitenin içerisindeki ısı eşanjörünün etrafında yoğunlaşan nemde çoğalabilir. Düzenli kullanımda bu nemin çoğu üniteden buharlaştırılır. Temizlik fonksiyonu etkinken üniteniz kendi kendini temizler. Sonrasında otomatik olarak kapanır.

Temizlik fonksiyonunu dilediğiniz sıklıkta kullanabilirsiniz.



Bu fonksiyonu yalnızca Soğutma ve Kurutma modda etkinleştirebilirsiniz.

LED ekran

- LED düğmesine basın.
- İç ünite ekranını açmak ve kapatmak için bu düğmeye basın.
- Bu düğmeye 5 saniyeden daha uzun süre basın (bazı üniteler).
- Bu düğmeye 5 saniyeden daha uzun süre basıldığında, iç ünite gerçek ortam sıcaklığını görüntüler. Tekrar 5 saniyeden daha uzun basıldığında tekrar ayarlanan sıcaklığı görüntüler.

Kilit fonksiyonu

Tuş takımını kilitlemek/açmak için Turbo ve Otomatik Temizlik düğmelerine aynı anda beş saniye basın, çıkmak için aynı tuşa tekrar basınız.

Bu fonksiyon çocukların ya da diğer kişilerin iç üniteyi kontrol etmesini engeller.

Donma koruması

Sıcaklık otomatik olarak 8 °C'ye ayarlanır ve ünite yüksek fan hızında çalışır (kompresör açıkken).



Bu işlev yalnızca sıcaklık pompalı klimalar içindir.

FP işlevini etkinleştirmek için ISI Modunda iken ve ayarlanan sıcaklık 17 °C iken bu düğmeye bir saniye içerisinde 2 kez basın. Çalışma sırasında AÇIK/KAPALI, Uyku, Mod, Fan ve Sıcaklık düğmesine basılması bu işlevi iptal eder.

Ayar işlevi

- İşlev ayarına girmek için AYAR düğmesine basın, ardından istediğiniz işlevi seçmek için AYAR düğmesine ya da SICAKLIK düğmesine basın.
- Seçilen sembol ekran alanında yanıp söner, onaylamak için Tamam düğmesine basın.
- Seçilen işlevi iptal etmek için, yukarıdaki prosedürün aynısını gerçekleştirin.
- Çalıştırma işlevlerini aşağıda olduğu gibi kaydırmak için AYAR düğmesine basın: Ortam Sıcaklığı (⊗) AP modu (📶)

Ayar (Ortam Sıcaklığı fonksiyonu) fonksiyonu

Ortam sıcaklığı fonksiyonu, uzaktan kumandanın bulunduğu yerdeki sıcaklığı ölçmesini ve bu sinyali 3 dakikalık aralıklarla klimaya göndermesini sağlar. Otomatik, soğutma ve ısıtma fonksiyonlarını kullanırken ortam sıcaklığının iç ünite yerine uzaktan kumandadan ölçülmesi, klimanın ortam sıcaklığını en uygun hale getirmesini ve maksimum konfor sunması sağlar.



Ortam Sıcaklığı işlevinin bellek özelliğini başlatmak/durdurmak için yedi saniye boyunca Turbo düğmesine basılı tutun.

- Bellek özelliği etkinleştirilirse, ekranda 3 saniye boyunca "AÇIK" ifadesi görüntülenir.
- Bellek özelliği durdurulursa, ekranda 3 saniye boyunca "KAPALI" ifadesi görüntülenir.
- Bellek özelliği etkin iken AÇIK/KAPALI düğmesine basın, modu değiştirin, yoksa güç arızası ZoneFollow işlevini iptal etmez.

7 Temizlik ve bakım

7.1 Güvenlik önlemleri

Ürünün onarımı ve bakımı için yetkili bir servis teknisyeniyle iletişime geçin. Uygunsuz bakım ve onarım işlemleri su kaçağına, elektrik çarpmasına veya yangına neden olabileceği gibi garantinizin geçersiz kalmasına da yol açabilir.

Yanmış sigortayı, daha düşük veya daha yüksek amper değerine sahip bir sigortayla DEĞİŞTİRMEYİN. Aksi takdirde, devre hasar görebilir veya elektrik kaynaklı yangın çıkabilir.

Tahliye hortumunun talimatlara göre takıldığından emin olun. Aksi takdirde kaçak meydana gelebilir ve hasar, yaralanma, yangın veya elektrik çarpması yaşanabilir.

Tüm kabloların doğru şekilde bağlandığından emin olun. Kabloların talimatlara göre bağlanmaması elektrik çarpmasına veya yangına yol açabilir.

7.2 Ünite bakımı

Temizlik veya bakım yapmadan önce klima sisteminizi mutlaka kapatın ve güç beslemesini kesin.



UYARI:

- Üniteyi temizlemek için kimyasal maddeler ve kimyasal işlemden geçirilmiş bezler KULLANMAYIN.
- Üniteyi temizlemek için benzen, boya tineri, parlatma tozu veya başka çözücüler KULLANMAYIN. Bunlar plastik yüzeyin çatlamasına veya deforme olmasına neden olabilir.
- Üniteyi akan suyun altında YIKAMAYIN. Bu işlem, elektriksel tehlikelere sebebiyet verir.
- Ön paneli temizlemek için 40°C'den (104°F) daha sıcak su KULLANMAYIN. Aksi takdirde, panel deforme olabilir veya panelin rengi atabilir.
- Hava bırakmayan nemli bir bez ve nötr deterjan kullanarak üniteyi temizleyin. Üniteyi hav bırakmayan kuru bir bezle kurulaştırın.

7.3 Hava filtresinin temizlenmesi

Filtre, tozların ve diğer parçacıkların iç üniteye girmesini önler. Toz birikmesi, klimanın verimini düşürebilir. Tozlu bir bölgede yaşıyorsanız maksimum verimlilik sağlamak için hava filtresini iki haftada bir veya daha sık değiştirin. Filtre ciddi derecede tıkanmışsa ve temizlenemiyorsa filtreyi yenisiyle değiştirin.



UYARI: Filtreyi kendiniz çıkarmayın/temizlemeyin. Filtreyi çıkarmak ve temizlemek tehlikeli olabilir. Sökme ve bakım işlemleri ehliyetli bir teknisyen tarafından yapılmalıdır.

7 Temizlik ve bakım



Evinizde hayvan besliyorsanız hayvan tüylerinin hava akışını kesmesi için ızgarayı düzenli olarak silmeniz gerekir. Ünitenin altında bulunan toz filtresinin temizlenmesi:

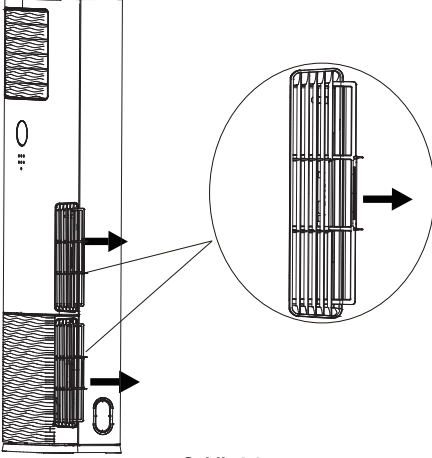

Şekil. 4.1

Klimanın temizliğindeki en önemli bölüm, yıkanabilir toz filtrenin temizlenmesidir. Aksi takdirde, soğutma-ısıtma kapasitesi düşer ve enerji sarfıyatı hissedilir derecede artar. Klimanın yıkanabilir toz filtresi, kullanma mevsiminin başında ve sonunda temizlenmelidir. Klimanın bulunduğu ortamın kirlilik durumuna göre belirli aralıklarla (en az 15 günde bir) ön panel hava giriş menfezlerinin arkasında bulunan sürgülü hava filtrelerini çekip, tıkanıp tıkanmadığını kontrol edin.

Filtre ağının alt kısmını soldan ve sağdan tutarak elinizi koyun ve ağı çekerek çıkarın. Filtre ağını temiz, kuru ve gölge bir yere koyun. Filtre ağını takın.

- Hava filtresini çıkarın.
- Hava filtresini, yüzeyini elektrikli süpürgeyle çekerek veya ılık su ve hafif deterjanla yıkayarak temizleyin.
- Elektrikli süpürge kullanacaksanız giriş tarafı elektrikli süpürgeye bakmalıdır.

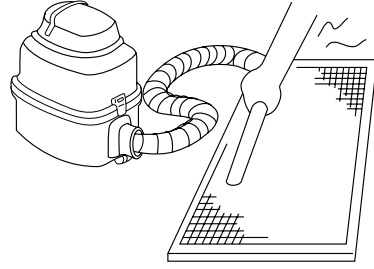

Şekil. 4.2

- Su kullanacaksanız giriş tarafı aşağı, su akışının ters yönüne bakmalıdır.

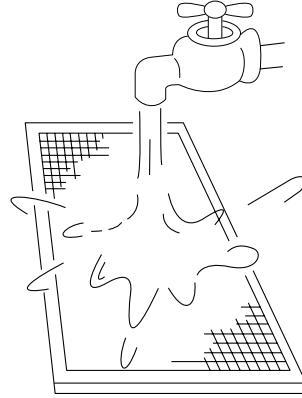

Şekil. 4.3

- Filtreyi temiz suyla yıkayıp kurumaya bırakın. Filtreyi doğrudan güneş ışığında KURUTMAYIN.
- Filtreyi yeniden takın.

7 Temizlik ve bakım

7.4 Soğutma maddesi kaçaklarının giderilmesi



UYARI:

- Soğutma maddesi kaçağı varsa klimayı ve yanıcı özellik taşıyan diğer tüm ısıtma cihazlarını kapatın, odayı havalandırın ve derhal satıcıyla iletişime geçin. Soğutma maddesi zehirli ve yanıcıdır. Kaçak giderilene kadar klimayı KULLANMAYIN.
- Klima küçük bir odada kuruluysa, soğutma maddesi kaçağı halinde bu maddenin konsantrasyonunun güvenlik sınırını aşmasını önleyecek önlemler alınmalıdır.
- Kongsantre soğutma gazı ciddi sağlık sorunlarına neden olabilir ve güvenlik tehdidi oluşturur.

7.5 Soğutma maddesi kaçak algılama sistemi (bazı modellerde)

Soğutma maddesinin sızması durumunda LCD'de "EC" görüntülenir ve LED gösterge yanıp söner.

7.6 Ürünün uzun süre kullanılmamasından sonra bakım

- İç ve dış ünitelerin havalandırma açıklıklarını kapatın tüm engelleri ortadan kaldırın.
- İç ünitenin hava filtresini ve ön ızgarasını temizleyin. Temiz, kuru hava filtresini eski pozisyonuna geri takın.
- Üniteyi çalıştırmadan en az 12 saat önce ana güç kaynağını açın.

7.7 Ünitenin kullanılmadığı zamanlarda saklanması

- Ünitenin kuruması ve küf oluşumunun önlenmesi için cihazı FAN modunda ve sıcak bir odada 12 saat boyunca çalıştırın.
- Cihazı kapatın ve fişini çekin.
- Hava filtresini, bir önceki bölümde verilen talimatlara göre temizleyin. Ürünü saklamadan önce temiz ve kuru hava filtresini yerine takın.
- Uzaktan kumandanın pillerini çıkarın.

8 Arıza

8.1 İkazlar

- Aşağıdaki durumlardan herhangi birisi meydana gelirse ünitenin gücünü derhal kesin ve yardım almak için satıcıyla iletişime geçin.
- Ünite yeniden başlatıldıktan sonra çalışma ışığının hızlı bir şekilde yanıp sönmeye devam etmesi.
- Uzaktan kumanda düğmelerinin çalışmaması.
- Ünitenin sigortaları veya devre kesicileri sürekli olarak atırması.
- Klimaya yabancı nesne veya su girmesi.
- Başka anormal durumlar.

8.2 Yaygın sorunlar

Aşağıdaki sorunlar arıza değildir ve çoğunlukla herhangi bir onarım gerektirmez.

Sorun	Olası Nedenleri
ON/OFF (Açma/Kapama) düğmesine basıldığında ünite çalışmıyor	Ünitedeki 3 dakikalık koruma özelliği ünitenin aşırı yüklenmesini önler. Ünite, kapatıldıktan sonra üç dakika boyunca yeniden başlatılamaz.
Ünite SOĞUTMA modundan FAN moduna geçiyor	Ünite, üzerinde don oluşmasını önlemek için kendi ayarını değiştirir. Sıcaklık artınca ünite tekrar çalışmaya başlar.
İç üniteden beyaz sis çıkıyor	Nemli bölgelerde, ortam sıcaklığı ile klima havası arasındaki büyük sıcaklık farkı beyaz sis oluşturabilir.
Hem iç hem de dış üniteden beyaz sis çıkıyor	Klima buz çözme işleminden sonra ISITMA modunda yeniden başladığında, buz çözmeden kaynaklanan neme bağlı olarak beyaz sis oluşabilir.
İç üniteden ses çıkıyor	Sistem OFF (Kapalı) veya COOL (Soğutma) modundayken gıcırdama sesi duyulur. Bu ses, tahliye pompası (opsiyonel eleman) çalışırken de duyulur.
	Ünite HEAT (Isıtma) modunda çalıştıktan sonra, ünitenin plastik aksaminin genişlemesine ve büzülmesine bağlı olarak bir gıcırta sesi çıkabilir.
Hem iç hem de dış üniteden ses çıkıyor	Çalışma esnasında hafif bir ısıklık sesi duyulabilir. Bu normaldir ve hem iç hem de dış ünitelerin içinden akan soğutma maddesinden kaynaklanır.
	Sistem çalışırken, yeni durduğunda veya buz çözme yaparken hafif bir ısıklık sesi duyulabilir. Bu ses normaldir ve duran ya da yön değiştiren soğutma maddesinden kaynaklanır.
Dış üniteden ses çıkıyor	Ünite, o andaki çalışma moduna göre farklı sesler çıkarır.

8 Arıza

İç ya da dış üniteden toz çıkıyor	Uzun süreli kullanılmama durumlarında, ünite içinde toz birikebilir ve ünite çalıştırıldığında bunlar dışarı atılır. Bu, uzun süre çalışmama durumlarında ünitenin üzeri örtülerek hafifletilebilir.
Üniteden kötü bir koku çıkıyor	Ünite ortamdaki (mobilya, pişirme, sigara, vb. gibi) kokuları çekebilir ve çalışma sırasında bunları dışarı atar. Ünitenin filtreleri küflenmiştir ve temizlenmeleri gerekir.
Dış ünitenin fanı çalışmıyor	Çalışma sırasında, ürünün çalışmasını iyileştirmek için fan devri kontrol edilir.

8.3 Sorun giderme önerileri

Sorun oluştuğunda lütfen bir onarım şirketine başvurmadan önce aşağıdaki hususları kontrol edin.

Sorun	Olası Nedenleri	Çözüm
ON/OFF (Açma/Kapama) düğmesine basıldığında ünite çalışmıyor	<ul style="list-style-type: none">• Elektrik kesintisi vardır• Güç düğmesi kapalıdır• Sigorta yanmıştır• Uzaktan kumandanın pilleri bitmiştir• Ünitenin 3 dakikalık koruması etkinleştirilmiştir	<ul style="list-style-type: none">• Elektrik gelmesini bekleyin• Gücü açın• Sigortayı değiştirin• Uzaktan kumandanın pillerini değiştirin• Üniteyi yeniden başlatmadan önce üç dakika bekleyin
Soğutma performansı düşük	<ul style="list-style-type: none">• Sıcaklık ayarı, ortam sıcaklığından daha yüksektir• İç veya dış ünitenin ısı eşanjörü kirlenmiştir• Hava filtresi kirlidir• Ünitelerden birinin hava girişi veya çıkışı tıkanmıştır• Kapı ve pencereler açıktır• Güneş ışığı aşırı ısıya neden olmuştur• Kaçağa ya da uzun süreli kullanıma bağlı düşük soğutma maddesi	<ul style="list-style-type: none">• Sıcaklık ayarını düşürün• Etkilenen ısı eşanjörünü temizleyin• Filtreyi çıkarın ve talimatlara göre temizleyin• Üniteyi kapatın, tıkanıklığı gidirin ve yeniden çalıştırın• Ünite çalışırken bütün kapıların ve pencerelerin kapalı olduğundan emin olun.• Yüksek ısı ya da parlak güneş ışığı varken pencereleri ve perdeleri kapatın• Kaçakları kontrol edin, gerekirse yeniden sızdırmazlık sağlayın ve soğutma maddesini tamamen doldurun

8 Arıza

Ünite sık sık çalışıyor ve duruyor	<ul style="list-style-type: none">• Sistemde çok fazla ya da çok az soğutma maddesi vardır• Soğutma sisteminde hava, sıkıştırılmayan gaz veya yabancı madde vardır.• Sistem devresi tıkanmıştır• Kompresör bozulmuştur• Gerilim çok yüksek veya çok düşüktür	<ul style="list-style-type: none">• Kaçakları kontrol edin ve sisteme soğutma maddesi doldurun• Sistemi boşaltın ve yeniden soğutma maddesiyle doldurun• Hangi devrenin tıkanıldığını tespit edin ve arızalı parçayı değiştirin• Kompresörü değiştirin• Voltajı düzenlemek için bir regülatör takın
------------------------------------	--	---

8.4 Arıza ve hata kodları

Isıtma performansı düşük	<ul style="list-style-type: none">• Dış ortam sıcaklığı 7°C'nin (44,5°F) altındadır• Kapı ve pencerelerden soğuk hava giriyordur• Kaçağa ya da uzun süreli kullanıma bağlı düşük soğutma maddesi	<ul style="list-style-type: none">• Kaçakları kontrol edin ve sisteme soğutma maddesi doldurun• Kullanım sırasında bütün kapıların ve pencerelerin kapalı olduğundan emin olun• Kaçakları kontrol edin, gerekirse yeniden sızdırmazlık sağlayın ve soğutma maddesini tamamen doldurun
--------------------------	--	---

9 F-Gaz talimatları

9.1 F-Gaz talimatı

Bu ürün, Kyoto protokolü kapsamında yer alan florlu sera gazları içermektedir.

Florlu sera gazları, hava geçirmeyecek şekilde sızdırmazlığa sahip ekipmanların içinde yer alır.

Kurulum, servis, bakım, onarım, kaçak/sızıntı kontrolü, devreden çıkarma ve geri dönüşüm işlemleri, ilgili sertifikalara sahip kişiler tarafından yapılmalıdır.

Sistemde kaçak/sızıntı algılama sistemi varsa sistemin düzgün çalışması için en az 12 ayda bir kaçak/ sızıntı kontrolü yapılmalıdır.

Söz konusu kontrollere ilişkin olarak belirli bir muayene döngüsü olmalı, yapılan kontrollerin kaydı tutulmalıdır.



Hava geçirmez şekilde sızdırmazlığa sahip ekipmanlar, mobil klimalar, pencere tipi klima ve nem alma cihazları için, florlu sera gazlarının CO2 eşdeğeri 3 tondan azsa kaçak/ sızıntı kontrolüne gerek yoktur.

Hasar görmüş bir güç kaynağı kablosu, ürün imalatçısının tedarik edeceği yeni bir güç kaynağı kablosuyla değiştirilmeli, onarılmamalıdır.

Bu kılavuzu okumadan ürününüzü çalıştırmayınız.

Ürününüz ile ilgili garanti şartları, kullanımı ve sorun giderme yöntemleri kılavuzda yer almaktadır.

Uygun Kullanım ve Garanti ile İlgili Dikkat Edilmesi Gereken Hususlar;

Aşağıda belirtilen sorunların giderilmesi ücret karşılığında yapılır. Bu durumlar için garanti şartları uygulanmaz;

1) Kullanım hatalarından kaynaklanan hasar ve arızalar,

2) Malın tüketiciye tesliminden sonraki yükleme, boşaltma, taşıma vb. sırasında oluşan hasar ve arızalar,

3) Malın kullanıldığı yerin elektrik (priz, gerilim, topraklama vb.), su (su basıncı, musluk vb.), doğalgaz, telefon, internet vb. şebekesi ve/veya altyapısı (gider, zemin, ortam vb.) kaynaklı meydana gelen hasar ve arızalar,

4) Doğa olayları ve yangın, su baskını vb. kaynaklı meydana gelen hasar ve arızalar,

5) Malın tanıtma ve kullanma kılavuzlarında yer alan hususlara aykırı kullanılmasından kaynaklanan hasar ve arızalar,

6) Malın, 6502 sayılı Tüketicinin Korunması Hakkındaki Kanununda tarif edilen şekli ile ticari veya mesleki amaçlarla kullanımı durumunda ortaya çıkan hasar ve arızalar,

7) Mala yetkisiz kişiler tarafından bakım, onarım veya başka bir nedenle müdahale edilmesi

Durumlarında mala verilmiş garanti sona erecektir.

Garanti uygulaması sırasında değiştirilen malın garanti süresi, satın alınan malın kalan garanti süresi ile sınırlıdır.

Ürününüz GD MIDEA AIR-CONDITIONING EQUIPMENT CO., LTD. Midea Industrial City, Beijiao, Shunde, Foshan, Guangdong Province, 528311 P.R.China Tel: +86 (757) 2633 6686 tarafından üretilmiştir

Menşei: P.R.C.

Müşteri Memnuniyeti Politikası

- Müşterilerimizin istek ve önerilerini her kanaldan karşılamaktan mutluluk duyarız.

Kanallarımız:

* Çağrı Merkezimiz: 0850 210 0 888

(Sabit telefonlardan veya cep telefonlarından alan kodu çevirmeden arayın*)

* Diğer Numaramız: 0216 585 8 888

- Çağrı Merkezimiz haftanın 7 günü 24 saat hizmet vermektedir.

- Çağrı Merkezimiz ile yaptığınız görüşmeler iletişim hizmeti aldığınız operatör firma tarafından sizin için tanımlanan tarifeye göre ücretlendirilir.

- Sabit veya cep telefonlarınızdan alan kodu tuşlamadan çağrı merkezi numaramızı arayarak ürününüz ile ilgili arzu ettiğiniz hizmeti talep edebilirsiniz.

* Whatsapp Numaramız: 0544 444 0 888

* Faks Numaramız: 0216-423-2353

* Web Adresimiz:

- www.beko.com.tr

* e-posta Adresimiz:

- musteri.hizmetleri@beko.com

* Sosyal Medya Hesaplarımız:

- <https://www.instagram.com/bekoturkiye/>

- https://twitter.com/beko_tr

- <https://www.facebook.com/bekoturkiye/>

- <https://www.youtube.com/user/BekoChannel>

* Posta Adresimiz:

- Arçelik A.Ş. Karaağaç Caddesi No:2-6,
34445, Söğütözü / İSTANBUL

* Bayilerimiz,

- <https://www.beko.com.tr/yetkili-saticilar>

* Yetkili Servislerimiz,

- <https://www.beko.com.tr/yetkili-servis>

- Tüm yetkili servis istasyonu bilgilerimiz, Ticaret Bakanlığı tarafından oluşturulan "Servis Bilgi Sistemi"nde (www.servis.gov.tr) yer almaktadır.

- Yedek parça malzemeleri yetkili servislerimizden temin edilebilir.

- Müşterilerimizden iletilen istek ve önerilerin Beko'ya ulaştığı bilgisini, müşteri profili ayrımı yapılmaksızın kendilerine 24 saat içinde veririz.
- Müşteri Hizmetleri sürecimiz:
Müşterilerimizin istek ve önerilerini;
* **İzlenebilir, raporlanabilir, şeffaf ve güvenli tek bir bilgi havuzunda toplarız.**
* **Yasal düzenlemelere uygun, objektif, adil ve gizlilik içinde ele alır ve değerlendiririz.**
* **Bu geri bildirimleri süreçlerimizin daha mükemmel hale getirilmesinde kullanırız.**
- Beko olarak, mükemmel müşteri deneyimini yaşatmayı ana ilke olarak kabul eder, müşteri odaklı bir yaklaşım benimseriz.
- Bütün süreçlerimizi yönetim sistemi ile entegre ederek birbirini kontrol eden bir yapı geliştirilmesini sağlarız.
Yönetim hedeflerini de bu sistem üzerinden besleriz.

Aşağıdaki önerilere uyanızı rica ederiz.

- Ürününüzü aldığınızda Garanti belgesini Yetkili Satıcıya onaylatırınız.
- Ürününüzü kullanma kılavuzu esaslarına göre kullanınız.
- Ürününüz ile ilgili hizmet talebiniz olduğunda yukarıdaki telefon numaralarından Çağrı Merkezimize başvurunuz.
- Hizmet için gelen teknisyene "teknisyen kimlik kartı"nı sorunuz.
- İşiniz bittiğinde Yetkili servis teknisyeninden "Hizmet Fişi" istemeyi unutmayınız. alacağınız "Hizmet Fişi" , ilerde ürününüzde meydana gelebilecek herhangi bir sorunda size yarar sağlayacaktır.
- Ürünün kullanım ömrü: 10 yıldır. (Ürünün fonksiyonunu yerine getirebilmesi için gerekli yedek parça bulundurma süresi)

Hizmet talebinin değerlendirilmesi

1

Müşteri Başvurusu

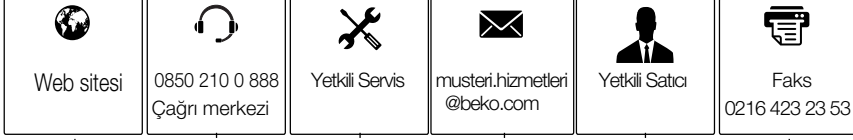

2

Başvuru kaydı

Başvuru Konusu
Müşteri Adı, Soyadı
Müşteri Telefonu
Müşteri Adresi

3

Hizmet talebinin alınması

- Hizmet talebi analizi
- Hizmet hakkında müşterinin bilgilendirilmesi (Keşif,nakliye,montaj,bilgi,onarım,değişim vb.)
- Hizmet hakkında gerekli işlemin gerçekleştirilmesi

4

Müşteri memnuniyetinin alınması

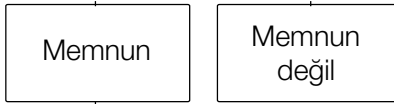

5

Başvuru kaydının kapatılıp, bilgilerin saklanması

GARANTİ ŞARTLARI

- Garanti süresi, malın teslim tarihinden itibaren başlar ve 2 yıldır.
- Malın tanıtma ve kullanma kılavuzunda gösterildiği şekilde kullanılması ve Arçelik A.Ş.'nin yetkili kıldığı servis çalışanları dışındaki şahıslar tarafından bakım, onarım veya başka bir nedenle müdahale edilmemiş olması şartıyla, malın bütün parçaları dahil olmak üzere tamamını; malzeme, işçilik ve üretim hatalarına karşı malın teslim tarihinden itibaren yukarıda belirtilen süre kadar garanti eder.
- Malın ayıplı olduğunun anlaşılması durumunda tüketicici, 6502 sayılı Tüketicinin Korunması Hakkında Kanunun 11 inci maddesinde yer alan;
 - Sözleşmeden dönme,
 - Ücretsiz onarılmasını isteme,
 - Satış bedelinden indirim isteme,
 - Satılan ayıpsız bir misli ile değiştirilmesini isteme, haklarından birini kullanabilir.
- Tüketicinin bu haklardan ücretsiz onarım hakkını seçmesi durumunda satıcı; işçilik masrafı, değiştirilen parça bedeli ya da başka herhangi bir ad altında hiçbir ücret talep etmeksizin malın onarımını yapmak veya yaptırmakla yükümlüdür. Tüketicici ücretsiz onarım hakkını üretici veya ithalatçıya karşı da kullanabilir. Satıcı, üretici ve ithalatçı tüketicinin bu hakkını kullanmasından müstesilsen sorumludur.
- Tüketicinin, ücretsiz onarım hakkını kullanması halinde malın;
 - Garanti süresi içinde tekrar arızalanması,
 - Tamiri için gereken azami sürenin aşılması,
 - Tamirinin mümkün olmadığının, yetkili servis istasyonu, satıcı, üretici yada ithalatçı tarafından bir raporla belirlenmesi durumlarında;

tüketicici malın bedel iadesini, ayp oranında bedel indirimini veya imkân varsa malın ayıpsız misli ile değiştirilmesini satıcıdan talep edebilir.

Satıcı, tüketicinin talebini reddedemez. Bu talebin yerine getirilmemesi durumunda satıcı, üretici ile ithalatçı müstesilsen sorumludur.

- İlgili mevzuatlarda belirlenen kullanımı ömrü süresince malın azami tamir süresi 20 iş gününü, geçemez. Bu süre, garanti süresi içerisinde mala ilişkin arızanın yetkili servis istasyonuna veya satıcıya bildirim tarihi, garanti süresi dışında ise malın yetkili servis istasyonuna teslim tarihinden itibaren başlar. Garanti kapsamı içerisindeki malın arızasının 10 iş günü içerisinde giderilememesi halinde, üretici veya ithalatçı; malın tamiri tamamlanıncaya kadar, benzer özelliklere sahip başka bir malı tüketicinin kullanımına tahsis etmek zorundadır. Benzer özelliklere sahip başka bir malın tüketicici tarafından istenmemesi halinde üretici veya ithalatçılar bu yükümlülüğünden kurtulur. Malın garanti süresi içerisinde arızalanması durumunda, tamirde geçen süre garanti süresine eklenir.
- Malın kullanma kılavuzunda yer alan hususlara aykırı kullanılmasından kaynaklanan hasar ve arızalar garanti kapsamı dışındadır.
- Tüketicici, garantiden doğan haklarının kullanılmasına ile ilgili olarak uyumsuzluklarda yerleşim yerinin bulunduğu veya tüketicici işleminin yapıldığı yerdeki Tüketicici Hakem Heyetine veya Tüketicici Mahkemesine başvurabilir.
- Satıcı tarafından bu Garanti Belgesinin verilmemesi durumunda tüketicici, Ticaret Bakanlığı Tüketicinin Korunması ve ve Piyasa Gözetimi Genel Müdürlüğüne başvurabilir.

Üretici veya İthalatçı Firmanın;

Ünvanı: Arçelik A.Ş.
Adresi: Arçelik A.Ş. Karaağaç Caddesi No:2-6,
34445, Sütüce / İSTANBUL
Telefonu: (0-216) 585 8 888
Faks: (0-216) 423 23 53
web adresi: www.beko.com.tr

Malın;

Markası: Beko
Cinsi: Klima
Modeli: 74825, 74826
Bandrol ve Seri No:
Garanti Süresi: 2 YIL
Azami Tamir Süresi: 20 İş günü

GENEL MÜDÜR

*Hakan Beğül***Arçelik A.Ş.**

GENEL MÜDÜR YRD.

*Adnan***Satıcı Firmanın:**

Unvanı:
Adresi:
Telefonu:
Faks:
e-posta

Fatura Tarih ve Sayısı:
Teslim Tarihi ve Yeri:
Yetkilinin İmzası:
Firmanın Kaşesi:

Bu bölümü, ürünü aldığımız Yetkili Satıcı imzalayacak ve kaşeyecektir.