



# 重点校对项

1. 版面尺寸
2. 材质标注
3. 物料编码
4. 颜色标注
5. 客户型号
6. 产品名称
7. 重量标注
8. 电压功率
9. 说明书装订要求
10. 警语/认证标志高度
11. 档位、控制面板一致性

1	2	3	4	5	6
项目					
库					
文件名					
 <span style="float: right;">ELEKTRİKLİ YAĞLI RADYATÖR GARANTİ BELGESİ</span>					
<b>GARANTİ ŞARTLARI</b>					
<p>1) Garanti süresi, malın teslim tarihinden itibaren başlar ve 2 yıldır.</p> <p>2) Malın tanıtma ve kullanma kılavuzunda gösterildiği şekilde kullanılması ve Arçelik A.Ş.'nin yetkili kıldığı servis çalışanları dışındaki şahıslar tarafından bakım, onarım veya başka bir nedenle müdahale edilmemesi olması şartıyla, malın bütün parçaları dahil olmak üzere tamamının; malzeme, işçilik ve üretim hatalarına karşı malın teslim tarihinden itibaren yukarıda belirtilen süre kadar garanti eder.</p> <p>3) Malın ayıplı olduğunun anlaşılması durumunda tüketici, 6502 sayılı Tüketicinin Korunması Hakkında Kanununun 11 inci maddesinde yer alan;</p> <p>a- Sözleşmeden dönme, b- Ücretsiz onarımını isteme, c- Ücretsiz teslimini isteme, ç- Satış bedelinden indirim isteme, d- Satışın ayıpsız bir misli ile değiştirilmesini isteme, haklarından birini kullanabilir.</p> <p>4) Tüketicinin bu haklardan ücretsiz onarım hakkını seçmesi durumunda satıcı, işçilik masrafı, değiştirilen parça bedeli ya da başka herhangi bir ad altında hiçbir ücret talep etmeksizin malın onarımını yapmak veya yaptırmakla yükümlüdür. Tüketici ücretsiz onarım hakkını üretici veya ithalatçıya karşı da kullanabilir. Satıcı, üretici ve ithalatçı tüketiciyi bu hakkını kullanmasından müteselsilen sorumludur.</p> <p>5) Tüketicinin, ücretsiz onarım hakkını kullanması halinde malın;</p> <p>-Garanti süresi içinde tekrar arızalanması, -Tamin için gereken arızanın sürenin aşılması, -Tamininin mümkün olmadığının, yetkili servis istasyonu, satıcı, üretici ya da ithalatçı tarafından bir raporda, belirlenmesi durumlarında;</p> <p>tüketici malın bedelini, ayıp oranında bedel indirimini veya imkân varsa malın ayıpsız misli ile değiştirilmesini satabadan talep edebilir. Satıcı, tüketicinin talebini reddedemez. Bu talebin yerine getirilmemesi durumunda satıcı, üretici ile ithalatçı müteselsilen sorumludur.</p> <p>6) İlgili mevzuatlarda belirlenen kullanım ömrü süresince malın arızası tamin süresi 20 iş gününü, geçemez. Bu süre, garanti süresi içerisinde mala ilişkin arızanın yetkili servis istasyonuna veya satıcıya bildirim tarihinde, garanti süresi dışında ise malın yetkili servis istasyonuna teslim tarihinden itibaren başlar. Garanti kapsamı içerisindeki malın arızasının 10 iş günü içerisinde giderilememesi halinde, üretici veya ithalatçı; malın tamiri tamamlanıncaya kadar, benzer özelliklere sahip başka bir malı tüketicinin kullanımına tahsis etmek zorundadır. Benzer özelliklere sahip başka bir malın tüketici tarafından istenmemesi halinde üretici veya ithalatçılar bu yükümlülükten kurtulur. Malın garanti süresi içerisinde arızalanması durumunda, tamirde geçen süre garanti süresine eklenir.</p> <p>7) Malın kullanma kılavuzunda yer alan hususlara aykırı kullanımasından kaynaklanan hasar ve arızalar garanti kapsamı dışındadır.</p> <p>8) Tüketici, garantiden doğan haklarının kullanılmasına ile ilgili olarak çıkabilecek uyuşmazlıklarda yerleşim yerinin bulunduğu veya tüketici işleminin yapıldığı yerdeki Tüketici Hakem Heyetine veya Tüketici Mahkemesine başvurabilir.</p> <p>9) Satıcı tarafından bu Garanti Belgesinin verilmesi durumunda tüketici, Ticaret Bakanlığı Tüketicinin Korunması ve ve Piyasa Gözetimi Genel Müdürlüğüne başvurabilir.</p>					
Üretici veya İthalatçı Firmasının:		Malın:			
Ünvan:	Arçelik A.Ş.	Markası:	Beko		
Adres:	Arçelik A.Ş. Karaağaç Caddesi No:2-6, 34445, Sütlüce / İSTANBUL	Cins:	Elektrikli Yağlı Radyatör		
Telefonu:	(0-216) 585 8 888	Modeli:	BK 9M 2000		
Faks:	(0-216) 423 23 53	Bandrol ve Seri No:	[Redacted]		
web adresi:	www.beko.com.tr	Garanti Süresi:	2 YIL		
		Azami Tamir Süresi:	20 iş günü		
GENEL MÜDÜR <i>[Signature]</i>		GENEL MÜDÜR YRD. <i>[Signature]</i>			
<b>Arçelik A.Ş.</b>					
Satıcı Firmasının:		Fatura Tarih ve Sayısı:			
Ünvan:		Teslim Tarihi ve Yeri:			
Adres:		Yetkilinin İmzası:			
Telefonu:		Firmanın Kaşesi:			
Faks:					
e-posta:					
Bu bölümü, ürünü aldığınız Yetkili Satıcı imzalayacak ve kaşeleyecektir.					
<p>16161000A20635</p> <p>技术要求(版本号:B, 2020-01)</p> <p>1. 文字图案印刷颜色为: <u>单色</u>, 印刷字体需清晰可见, 文字不能粘到一起;</p> <p>2. 该说明书的幅面大小为: <u>145*210mm</u>, 未注直线尺寸公差应符合GB/T1804-v;</p> <p>3. 该说明书的装订方式为: <u>打钉</u>; [ <u>70P以下为钉装, 70P以上为胶装(特殊要求除外)</u> ]</p> <p>4. 说明书警语及认证标志应满足CE/UL标准, CE: 警语部分大写字母高度不低于3mm, CE标志不低于5mm, WEEE标志不低于7mm; UL: 大写字母字高不小于1/12”(2.11mm), 小写字母字高不小于1/16”(1.6mm), “IMPORTANT SAFEGUARDS”, “SAVE THESE INSTRUCTIONS”等词, 其字高不小于3/16”(4.8mm), IMPORTANT SAFEGUARDS 必须在最前面。</p> <p>5. 产品应符合QMG-J53.021《产品说明书技术条件》的有关要求。</p> <p>6. 有ROHS指令要求的物料应符合美的的企业标准QML-J11.006《产品中限制使用有害物质的技术标准》。</p> <p>7. 客供说明书</p>					
标记处数		更改文件号	签字	日期	
制图	刘灿	审核	李艳		
设计	-----	标准化	古广君		
校对	-----	审定	古广君		
会签	-----	日期	2022-06-02		
<b>说明书</b>		BEKO-NY2009-21UE (BK 9M 2000) -0501			
<b>油汀</b>		材料:70g双胶纸			
图样标记		重量		比例	
K		/		1:1	
共 1 页		第 1 页			
 广东美的生活电器制造有限公司					
1	2	3	4	5	6

保修卡页序列号的格式: YY 100001 MM, 序列号每批变更, 详见清单备注, 序列号可印刷可贴, 由供应商印刷或者贴即可



## Elektrikli Yađlı Radyatör

Kullanma Kılavuzu

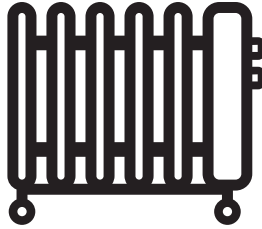

BK 9M 2000

Bu ürün sadece iyi yalıtılmış mekan ve alanlar veya devamlı olmayan kullanım için uygundur.

TR



01M-8506611200-2322-01





# Lütfen önce bu kılavuzu okuyun!

Değerli Müşterimiz,

Beko ürününü tercih ettiğiniz için teşekkür ederiz. Yüksek kalite ve teknoloji ile üretilmiş olan ürününüzün size en iyi verimi sunmasını istiyoruz. Bunun için, bu kılavuzun tamamını ve verilen diğer belgeleri ürünü kullanmadan önce dikkatle okuyun ve bir başvuru kaynağı olarak saklayın. Ürünü başka birisine vererseniz, kullanma kılavuzunu da birlikte verin. Kullanma kılavuzunda belirtilen tüm bilgi ve uyarıları dikkate alarak talimatlara uyun.

## Sembollerin anlamları

Bu kullanma kılavuzunun çeşitli kısımlarında aşağıdaki semboller kullanılmıştır:

	Cihazın kullanımıyla ilgili önemli bilgiler ve faydalı tavsiyeler.
	<b>UYARI:</b> Can ve mal güvenliğiyle ilgili tehlikeli durumlar konusunda uyarılar.
	Yangın tehlikesi uyarısı.
	Asla yapılmaması gereken eylemlere ilişkin uyarı.
	Elektrik çarpması uyarısı.
	Üzerini örtmeyiniz.



**GERİ DÖNÜŞTÜRÜLMÜŞ &  
GERİ DÖNÜŞTÜRÜLEBİLİR  
KAĞIT**

Bu ürün, çevreye saygılı modern tesislerde doğaya zarar vermeden üretilmiştir.

# İÇİNDEKİLER

<b>1 Önemli güvenlik ve çevre talimatları</b>	<b>4</b>
1.1 Genel güvenlik . . . . .	4
1.2 AEEE yönetmeliğine uyum ve atık ürünün elden çıkarılması . . . . .	10
1.3 Ürünün ambalajı . . . . .	10
1.4 Atık piller . . . . .	10
<b>2 Genel bakış</b>	<b>11</b>
2.1 Kontroller ve parçalar . . . . .	11
2.2 Teknik veriler . . . . .	11
2.3 Elektrikli ortam ısıtıcıları için bilgi gereklilikleri . . . . .	12
<b>3 Montaj talimatı</b>	<b>13</b>
<b>4 Kullanım</b>	<b>15</b>
<b>5 Bilgiler</b>	<b>16</b>
5.1 Güvenlik özellikleri . . . . .	16
5.2 Temizlik ve bakım . . . . .	16
5.3 Saklama . . . . .	16
5.4 Taşıma ve nakliye . . . . .	16

# 1 Önemli güvenlik ve çevre talimatları

Bu bölümde, yaralanma ya da maddi hasar tehlikelerini önlemeye yardımcı olacak güvenlik talimatları yer almaktadır.

Bu talimatlara uyulmaması halinde her türlü garanti geçersiz hale gelir.

## 1.1 Genel güvenlik

- Bu cihaz, uluslararası güvenlik standartlarına uygundur.
- Cihazın 8 yaş ve üzeri çocuklar ile kısıtlı fiziksel, duyuşal, zihinsel kapasiteye sahip olan ya da bilgi ve deneyime sahip olmayan kişiler tarafından kullanılabilmesi için gözetim altında olmaları veya cihazın güvenli kullanımı ile ilgili talimatları ve tehlikeleri anlamaları gerekir. Çocuklar cihazla oynamamalıdır. Temizlik ve kullanıcı bakım işlemleri, başlarında bir büyük olmadığı sürece çocuklar tarafından yapılmamalıdır.
- Isıtıcınızdaki kontrollere, güvenlik özelliklerine ve çalıştırılmasına aşına olduğunuzdan emin olmak için kullanmadan önce tüm talimatları okuyun.
- Hava girişine veya tahliye ızgaralarına yabancı nesnelere sokmayın.
- Bu ürün, fiziksel, algısal veya zihinsel kapasitesi kısıtlı ya da yeterli tecrübe ve bilgiye sahip olmayan kişilerce, korunmalarından sorumlu kişilerin gözetimi veya talimatı altında olmaksızın (çocuklar dahil) kullanılmamalıdır. Çocuklar, cihazla oynamadıklarından emin olmak için gözetim altında tutulmalıdır.
- Temizlemeden önce kabloyu prizden çekin. Bir ısıtıcı, suya batabileceği veya su ile temas edebileceği koşullarda asla kullanılmamalıdır. Benzer bir şekilde, yüzeyleri nemli ise ısıtıcınızı prize takmayın.
- Devrenin yangına sebep olacak şekilde aşırı yüklenmesini önlemek için cihazı diğer elektrikli cihazlarla aynı priz veya elektrik devresi üzerinde kullanmayın. Lütfen elektrik kablolarını kendiniz uzatmayın veya portatif priz kullanmayın.

# 1 Önemli güvenlik ve çevre talimatları

- Isıtıcıyı fişini kavrayıp prizden çekerek çıkarın. Asla elektrik kablosunu sert çekmeyin.
- Elektrik kablosu hasar görmüşse tehlikelerden kaçınmak için kablonun yetkili servis temsilcisi veya benzer niteliklere sahip kişi tarafından değiştirilmesi gerekir.
- Isıtıcının uzun süre gözetimsiz kalacağı yerlerde kullanmayın, (örneğin boş yazlık evde birkaç hafta boyunca)
- Beko distribütörü tarafından tavsiye edilmeyen ve satılmayan aksesuarlar kullanmayın.
- Isıtıcının fişi ile elektrik prizi arasındaki gevşek bağlantılar, fişin aşırı ısınmasına sebep olabilir.
- Başka hiçbir cihazın ısıtıcınızla aynı devreye bağlı olmadığından emin olun. Devrenin aşırı yüklenmesi, ışıkların kısılmasına, sigortaların atmasına, devre kesicilerin kapanmasına veya yangın tehlikesine sebep olabilir.
- Isıtıcı sadece evin içinde kullanıma uygundur.
- Isıtıcı elektrik prizinin hemen altına yerleştirilmemelidir.
- Aşırı ısınmaması için ısıtıcının üstünü kapatmayın.
- Bu ısıtıcıyı banyoların, duşların veya yüzme havuzlarının hemen yakınında kullanmayın.
- Bu ürünün bazı parçaları, çok ısınabilir ve yanıklara sebep olabilir. Çocukların ve savunmasız kişilerin bulunduğu yerlere çok dikkat edilmelidir.
- Isıtıcıyı düz olmayan veya dengesiz yerlerde asla kullanmayın.
- Elektrik çarpmasına neden olabileceğinden, fişi ıslak elle takıp çıkarmayın, güç kaynağı kapasitesi yeterli olmalıdır.
- Isıtıcı sadece dik konumda kullanılmalıdır. Isıtıcı devrildiğinde asla kullanmayın.
- Isıtıcı, kullanım sırasında tutuşabilen veya kolay deforme olan nesnelere uzak olmalıdır.

# 1 Önemli güvenlik ve çevre talimatları

- Boya tabakasının hasar görmesi nedeniyle deforme olmasına ve paslanmasına sebep olabileceğinden, demir çubuğun veya sert keskin aletlerin yüzeye çarpmasına izin vermeyin.
- Flanşların yüzey sıcaklığı yüksektir, bu yüzden tutamak ve düğmeler dışında flanşlara dokunmayın.
- Termostatın çok fazla hareket etmesine sebep olabileceğinden, kontrol haznesinin yüzeyi üzerinde ıslak giysiler vb. ısıtmayın.
- Flanşların yüzey sıcaklığı kullanım sırasında yüksektir, bu yüzden bu cihazın bulunduğu alandaki çocukları dikkatlice gözetim altında tutun.
- Elektrik çarpmasını önlemek için ıslak bir yerde kullanmayın.
- Evin dışında kullanmayın.
- Çalışma sırasında arıza meydana gelirse, lütfen bakım kartıyla birlikte en yakın yetkili servis merkezine götürün. Asla kendi kendinize parçalarına ayırmayın.
- Kullanılmadığında ve temizlemeden önce fişi prizden çektiğinizden emin olun.
- Düşürülmüşse bu ısıtıcıyı asla kullanmayın.
- Isıtıcıda görünür hasar belirtileri varsa ısıtıcıyı kullanmayın.
- Sürekli gözetim sağlanmadığı sürece, odadan kendi başlarına çıkamayacak durumda olan kişilerin mevcut olduğu küçük odalarda bu ısıtıcıyı kullanmayın.
- Yangın riskini azaltmak için tekstil ürünlerini, perdeleri veya diğer tutuşabilen malzemeleri hava çıkışından en az 1 metre uzakta tutun.
- Bu cihazı dış mekanlarda veya banyoda kullanmayın.
- Cihaz; ticari kullanım için değildir, sadece ev tipi kullanım için uygundur.
- Bu cihazın, aşağıda belirtilen yerler gibi, ev ve benzeri uygulamalarda kullanılması amaçlanır:

# 1 Önemli güvenlik ve çevre talimatları

- Dükkanlarda, bürolarda ve diğer çalışma ortamlarındaki personele ait mutfak alanları,
- Çiftlik evleri,
- Müşteriler tarafından, motellerde, otellerde kullanılan yerler ve diğer mesken tipi çevreler,
- Yatma yerleri ve kahvaltı yapılan ortamlar.
- Kesinlikle cihazı parçalarına ayırmayın.
- Hatalı kullanımın neden olduğu hasar için hiçbir garanti talebi kabul edilmez.
- Sadece orijinal parçaları veya üretici tarafından tavsiye edilen parçaları kullanın.
- Cihazı daima dengeli, düz, temiz, kuru ve kaymayan bir yüzey üzerinde kullanın.
- Cihazı ilk kez kullanmadan önce tüm parçalarını temizleyin. Lütfen “Temizlik ve bakım” bölümündeki ayrıntılara bakın.
- Beko Küçük Ev Aletleri, geçerli güvenlik standartlarına uygundur; bundan dolayı herhangi bir tehlikeyi önlemek için cihaz veya elektrik kablosu hasar görmesi durumunda satıcı, servis merkezi veya benzeri uzman ve yetkili servis tarafından onarılmalı veya değiştirilmelidir. Hatalı veya yeterli olmayan onarım işlemleri, kullanıcıya yönelik tehlike ve riskler meydana getirebilir.
- Şebeke güç kaynağınızın cihazın değer plakasında belirtilen bilgilere uygun olduğundan emin olun.
- Cihazı güç kaynağından ayırmanın tek yolu elektrik fişini prizden çekmektir.
- Cihazı topraklı prizde kullanın.
- Elektriğe bağlamadan ve parçalarını takmadan önce cihazı ve tüm parçalarını kurutun.
- Elektrik kablosunu sıcak yüzeylerden ve açık alevden uzak tutun.



# 1 Önemli güvenlik ve çevre talimatları

- Cihazın bazı parçaları çalışma sırasında çok fazla ısınarak kullanıcılarda yanıklara neden olabilir. Odada çocuklar veya gözetim altında tutulması gereken kişiler varsa özellikle dikkat edilmelidir.
- Bu cihaz yalnızca tasarım amacına uygun olarak, yani yaşam alanlarında ısıtma sağlamak için kullanılmalıdır. Diğer tüm kullanımlar yanlış ve tehlikeli kullanım olarak değerlendirilir. Üretici, uygunsuz ve makul olmayan işlemlerden kaynaklanan hasarların sorumluluğunu kabul etmez.
- Üç yaş altı çocuklar, sürekli gözetim altında değilse cihazdan uzak tutulmalıdırlar.
- Cihaz olması gereken normal çalışma pozisyonunda yerleştirilip, içerdiği tehlikeler ile ilgili bilgilendirme ve gözetim yapıldıktan sonra 3 ve 8 yaş arasındaki çocuklar cihazı yalnızca açıp kapatabilir. 3 yaş üzeri ve 8 yaşın altındaki çocuklar cihazı fişe takamaz, ayarlayamaz, temizlik ve kullanıcı bakımını yapamaz.
- Bu ürünün bazı parçaları çok ısınabilir ve yanığa sebep olabilir.
- Çocukların ve bakıma muhtaç kişilerin bulunduğu yerlerde dikkat edilmesi gerekir.
- Radyatörü kullanmadan önce, ısıtılacak odaya taşınmasının ardından 24 saat boyunca çalıştırmadan bırakmanız önerilir. 5°C ve altı sıcaklıklarda radyatörün “çatırdama” sesleri çıkarması normaldir. Bu sesler radyatörün çalıştırılmasından sonra yaklaşık 15-20 dakika devam eder.

# 1 Önemli güvenlik ve çevre talimatları

- Yağlı radyatör, hassas miktarda özel ince yağla doludur. Yağ haznesinin açılmasını gerektiren onarım işlemleri, yalnızca üretici veya üreticinin servis yetkilisi tarafından yapılmalıdır. Yağ sızıntısı durumunda bu kişilerle iletişime geçmelisiniz. Yağ sızıntısı olması halinde derhal size en yakın yetkili servise başvurun. Cihazı onarılanı kadar kullanmayın.
- Yağlı radyatörün kullanılmayacak olması durumunda yağ bertarafı düzenlemelerine uymalısınız!
- Bu cihaz 4 metrekareden küçük odalarda kullanılmamalıdır.
- Radyatördeki tuhaf “yeni ürün” kokusunu gidermek için ilk kullanım sırasında cihazı en az iki saat boyunca maksimum güçte çalıştırın.
- İlk kullanım sırasında radyatörden çatırdama sesleri gelmesi normaldir.
- Yanıcı gaz ihtiva eden mamulleri (ör.sprey) ve patlayıcı maddeleri cihazınızın yakınlarında kesinlikle bulundurmayın.
- Bu cihaz hayvancılık için uygun değildir. Sadece evde kullanılmak üzere tasarlanmıştır!
- Cihazın yüzeyine dokunulması halinde ciltte yanık oluşması riski çok yüksektir! Cihaz çalışıyorsa veya henüz kapatılmışsa cihaza dokunmayın. Yanma riski vardır !
- Elektrik kablosunun hasar görmesini önlemek için sıkışmasını, kıvrılmasını veya keskin kenarlara sürtünmesini engelleyin.
- Elektrik kablosunu sıcak yüzeylerden ve çıplak alevden uzak tutun.
- Ambalaj malzemelerini saklıyorsanız çocukların ulaşamayacağı bir yerde muhafaza edin.
- Cihaz kullanımda iken veya soğumaya bırakıldığında, 8 yaş altı çocukları cihazdan ve elektrik kablosundan uzak tutun.

# 1 Önemli güvenlik ve çevre talimatları

- Cihazın şebeke bağlantısını kesmek için asla güç kablosunu veya cihazın kendisini çekmeyin.
- Güç kablosu hasar görmüşse kullanıcının yaralanma riskinin önüne geçmek için yalnızca yetkili personel tarafından değiştirilmelidir.
- Geremediği sürece cihazı kesinlikle açık tutmayın. Cihaz uzun süre kullanılmayacaksa cihazın şebekeyle olan bağlantısını kesin.
- Elektrikli yağlı radyatörü çamaşırlarınızı kurutmak için kullanmayın.
- Isıtıcıyı priz in hemen yakınına, özellikle de altına yerleştirmemelisiniz!

## 1.2 AEEE yönetmeliğine uyum ve atık ürünün elden çıkarılması



Bu ürün, T.C. Çevre ve Şehircilik Bakanlığı tarafından yayımlanan "Atık Elektrikli ve Elektronik Eşyaların Kontrolü Yönetmeliği"nde belirtilen zararlı ve yasaklı maddeleri içermez. AEEE

Yönetmeliğine uygundur. Bu ürün, geri dönüşümlü ve tekrar kullanılabilir nitelikteki yüksek kaliteli parça ve malzemelerden üretilmiştir. Bu nedenle, ürünü, hizmet ömrünün sonunda evsel veya diğer atıklarla birlikte atmayın.

Elektrikli ve elektronik cihazların geri dönüşümü için bir toplama noktasına götürün. Bu toplama noktalarını bölgenizdeki yerel yönetime sorun. Kullanılmış ürünleri geri kazanıma vererek çevrenin ve doğal kaynakların korunmasına yardımcı olun.

## 1.3 Ürünün ambalajı



Ürününüzde kullanılan ambalajlar geri dönüşümü mümkün ambalajlardır. Ürününüzün ambalajlarının çevresel açıdan geri dönüşüm sürecine katılmasını sağlamanız için yerel resmi makamların kurallarına uygun olarak ambalajların ayrı atılmasını sağlayınız.

## 1.4 Atık piller



Bitmiş pilleri, yerel kanun ve yönetmeliklere uygun şekilde atılmasını sağlayın. Pil ve ambalajın üzerindeki sembol, ürünle birlikte teslim edilen pilin evsel atık olarak değerlendirilmemesi gerektiğini belirtmektedir. Bazı pillerde sembol, kimyasal bir sembolle birleştirilerek kullanılmış olabilir. Piller % 0,0005'den fazla cıva veya % 0,004'den fazla kurşun içeriyorsa, cıva için Hg, kurşun için Pb kimyasal sembolü eklenir. Pillerin doğru şekilde atılmasını sağlayarak, pillerin uygun olmayan şekilde atılması neticesinde çevre ve insan sağlığında meydana gelebilecek potansiyel zararların engellenmesine katkıda bulunmuş olacaksınız.

## 2 Genel bakış

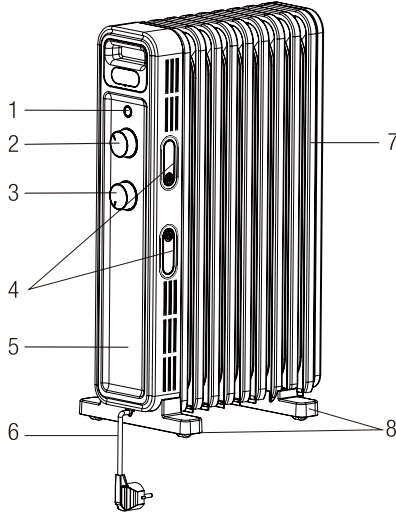

### 2.1 Kontroller ve parçalar

1. Güç gösterge ışığı
2. Güç ayar düğmesi
3. Termostat ayar düğmesi
4. Kablo yuvası
5. Kontrol kutusu
6. Şebeke kablosu
7. Isı yayma dilimi
8. Ayak tertibatı

### 2.2 Teknik veriler

Güç seviyesi aralığı (W)		
Düşük	Orta	Yüksek
800	1200	2000

Teknik ve tasarım değişiklikleri yapma hakkı saklıdır.

Ürününüz üzerinde bulunan işaretlemelerde veya ürünle birlikte verilen diğer basılı dokümanlarda beyan edilen değerler, ilgili standartlara göre laboratuvar ortamında elde edilen değerlerdir. Bu değerler, ürünün kullanım ve ortam şartlarına göre değişebilir.

## 2 Genel bakış

### 2.3 Elektrikli ortam ısıtıcıları için bilgi gereklilikleri

Madde	Sembol	Değer	Birim	Madde	Birim	
Isıl güç				Isıl girdi türü, yalnızca bataryalı ortam ısıtıcıları için (yalnızca birini seçiniz)		
Nominal ısı güç	$P_{nom}$	0.8	kW	Entegre termostatlı el ayarlamalı ısı yükü kontrolü	[Hayır]	
Minimum ısı güç (Gösterge niteliğinde)	$P_{min}$	0.8	kW	Oda ve/veya açık alan sıcaklığı geribildirimi ile el ayarlamalı ısı yükü kontrolü	[Hayır]	
Azami sürekli ısı güç	$P_{max,c}$	0.8	kW	Oda ve/veya açık alan sıcaklığı geri bildirimi ile elektronik ısı yükü kontrolü	[Hayır]	
İkincil elektrik tüketimi				Fan destekli ısı güç		[Hayır]
Nominal ısı gücünde	$e_{lmax}$	0	kW	Isıl güç türü/oda sıcaklığı kontrolü (birini seçiniz)		
Minimum ısı gücünde	$e_{lmin}$	0	kW	Oda sıcaklığı kontrolü olmayan, Tek aşamalı ısı güç	[Hayır]	
Hazırda Bekleme konumunda	$e_{lSB}$	0	kW	Oda sıcaklığı kontrolü olmayan, iki veya daha fazla manuel aşama	[Hayır]	
				Mekanik termostatlı oda sıcaklığı kontrolü	[Evet]	
				Elektronik oda sıcaklığı kontrolü	[Hayır]	
				Günlük zamanlayıcı ilaveli elektronik oda sıcaklığı kontrollü	[Hayır]	
				Haftalık zamanlayıcı ilaveli elektronik oda sıcaklığı kontrollü	[Hayır]	
				Diğer kontrol seçenekleri (çoklu seçim yapılabilir)		
				Hareket sensörlü oda sıcaklığı kontrollü	[Hayır]	
				Açık pencere sensörlü oda sıcaklığı kontrolü	[Hayır]	
				Mesafe kontrol seçeneği	[Hayır]	
				Otomatik başlama ayarı kontrolü	[Hayır]	
				Çalışma süresi sınırlamalı	[Hayır]	
				Siyah hazneli sensör	[Hayır]	
İletişim bilgileri	Arçelik A.Ş. Karaağaç Caddesi No: 2-6, 34445, Sütüçe, İstanbul, Türkiye					

### 3 Montaj talimatı

Radyatörünüzü ambalajından çıkartın ve petek düzenekleri arasındaki tekerlek tutucu plaka ve kelebek somunları bulun.

1. Radyatörün fişe takılı olmadığından ve KAPALI konumda olduğundan emin olun.
2. RADYATÖRÜ TERSİNE ÇEVİRİN.
3. Tekerlek tutucu plakaları Şekil 1'de gösterildiği gibi radyatöre monte edin. U plakası son iki pe-teğin arasına, diğer plaka ise metal kontrol kutusunun altına sabitlenir. Tekerlekleri her iki tekerlek tutucu plakanın dikey eksenlerine sabitleyin.

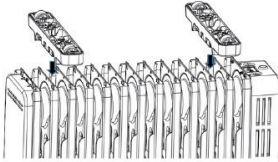

Şekil 1



Şekil 2



Şekil 3

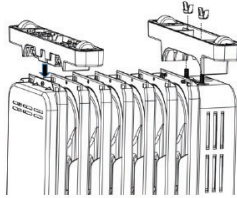

Şekil 4

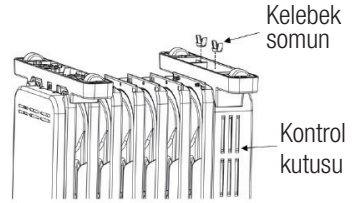

Şekil 5

4. Kelebek somunları yerleştirin ve iyice sıkıştırın.
  5. RADYATÖRÜ NORMAL, DİK KONUMA ÇEVİRİN.
- Radyatörünüz artık kullanıma hazırdır.

### 3 Montaj talimatı



Yangın riski. Radyatörü tekerlek düzeneklerini monte etmeden çalıştırmayın. Radyatörü yalnızca dik konumda çalıştırın (tekerlekler altta, kontrol öğeleri üstte). Ürünün başka bir konumda çalıştırılması tehlikeye neden olabilir. Radyatörün altındaki yüzeyin temiz olduğundan ve herhangi bir engelle takılmayacağından emin olun. Radyatörün, yüksek tüylü halı veya radyatörün altındaki hava akışını engelleyebilecek herhangi bir yüzeye yerleştirilmesi tavsiye edilmez. Bu radyatörde, parçaların aşırı ısınması durumunda uyarıcı niteliğinde görsel güç göstergesi ışığı mevcuttur. Güç göstergesi ışığının yanıp sönmesi durumunda derhal radyatörü kapatın ve radyatörün üzerinde veya bitişiğinde yüksek sıcaklığa sebep olabilecek nesnelere araştırın. **RADYATÖRÜ, GÜÇ GÖSTERGESİ IŞIĞI YANIP SÖNER DURUMDA ÇALIŞTIRMAYIN..**

## 4 Kullanım

1. Elektrik kablosunun fişini uygun bir prize takın.
  - Üniteyi eşit olmayan düzlemde kullanmayın. Ürünün 1 metre (36 inç) yakınında yanıcı veya kolay deforme olan objeler olmadığından emin olun.
  - Fişi takmadan önce termostatı “MIN” (-) konumuna ve güç seçimi düğmelerini “KAPALI” (0) konuma getirin.
  - Ünitenin üzerini örtmeyin.
  - Radyatör tip plakası üzerinde gösterilen aynı gerilime sahip bir A.C. elektrik geriliminde çalıştırmak için uygundur.
2. Güç düğmesini “MAX” (III) konumuna ve termostatı da “YÜKSEK” (+) konuma getirin. Bu esnada ünite çalışmaya başlar. Sıcaklık istediğiniz dereceye ulaştığında termostatı saat yönünün tersine, güç göstergesi ışığı sönene kadar yavaşça çevirin. Oda sıcaklığı sabit kalabilir. Oda sıcaklığını yükseltmek veya düşürmek istediğinizde, sıcaklığın yükselmesi için termostatı saat yönünde çevirin, sıcaklığın düşmesi için ise saat yönünün tersine çevirin veya güç düğmesini düşük konuma getirin.
3. Kullanımdan sonra güç düğmesini öncelikle “KAPALI” (0) konuma çevirin, sonrasında da termostatı “MIN” (-) konumuna getirin ve elektrik fişini çekin.



Sıcaklık, termostat ayar değerinin altındaysa pilot lamba yanacaktır.



Oda verimli şartlarda yalıtılmalıdır. Aksi takdirde yetersiz ısı akışı olacaktır ve istenen sonuç elde edilemeyecektir.



Kontrol bölmesinin çıkışları havalandırılmalıdır. Havalandırılmaması durumunda termostatta uygunsuz oynamalar görülebilir.



## 5 Bilgiler

### 5.1 Güvenlik özellikleri

Termal kesme: Radyatörde, anormal koşullar nedeniyle aşırı ısınması durumunda radyatörü kapatan termal kesme cihazı bulunur. Aşırı ısınma meydana gelirse radyatörü “kapalı” konuma getirin, fişini prizden çekin, radyatörün üzerinde veya yanında herhangi bir nesne olup olmadığını kontrol edin, varsa bu nesnelere kaldırın. Radyatörü birkaç dakika soğumaya bırakın, tekrar fişe takın ve normal şekilde çalıştırmaya devam edin. Düşme anahtarı: Bu radyatörde, radyatörün düşmesi/devrilmesi durumunda radyatörü kapatan bir düşme anahtarı bulunur. Herhangi bir zamanda radyatörün düşmesi/devrilmesi halinde lütfen radyatörü tekrar dik konuma getirin.

### 5.2 Temizlik ve bakım

Temizlik yapmadan önce cihazı kapatın ve fişini prizden çekin.



**UYARI:** Cihazı temizlemek için kesinlikle benzin, solvent, aşındırıcı temizleyiciler, metal nesnelere veya sert fırçalar kullanmayın.

1. Elektrikli radyatör, flanş yüzeylerindeki tozların giderilmesi için düzenli olarak temizlenmelidir. Düzenli temizlik radyatör ısı yayma verimliliğini etkileyebilir.
2. Fişi prizden çekin ve radyatörü soğumaya bırakın. Sonrasında tozları nemli ve yumuşak bir bezle silin. Deterjan veya aşındırıcı ürünler kullanmayın.
3. Flanş yüzeylerini sert ve keskin aletlerle çizmeye özen gösterin. Aksi takdirde boya tabakasına hasar verip paslanmaya sebep olabilirsiniz.

### 5.3 Saklama

- Cihazı uzun süre kullanmayı düşünmüyorsanız, dikkatli bir şekilde saklayın.
- Cihazın fişini çekin.
- Cihazı, çocukların ulaşamayacağı bir yerde muhafaza edin.

### 5.4 Taşıma ve nakliye

- Taşıma ve nakliye sırasında cihazı orijinal ambalajı ile birlikte taşıyın. Cihazın ambalajı, cihazı fiziksel hasarlara karşı koruyacaktır.
- Cihazın veya ambalajının üzerine ağır cisimler koymayın. Cihaz zarar görebilir.
- Cihazın düşürülmesi durumunda cihaz çalışmayabilir veya kalıcı hasar oluşabilir.

### Müşteri Memnuniyeti Politikası

- Müşterilerimizin istek ve önerilerini her kanaldan karşılamaktan mutluluk duyarız.

#### Kanallarımız:

\* **Çağrı Merkezimiz:** 0850 210 0 888

(Sabit telefonlardan veya cep telefonlarından alan kodu çevirmeden arayın\*)

\* **Diğer Numaramız:** 0216 585 8 888

- Çağrı Merkezimiz haftanın 7 günü 24 saat hizmet vermektedir.

- Çağrı Merkezimiz ile yaptığınız görüşmeler iletişim hizmeti aldığınız operatör firma tarafından sizin için tanımlanan tarifeye göre ücretlendirilir.

- Sabit veya cep telefonlarınızdan alan kodu tuşlamadan çağrı merkezi numaramızı arayarak ürününüz ile ilgili arzu ettiğiniz hizmeti talep edebilirsiniz.

\* **Whatsapp Numaramız:** 0544 444 0 888

\* **Faks Numaramız:** 0216-423-2353

\* **Web Adresimiz:**

- [www.beko.com.tr](http://www.beko.com.tr)

\* **e-posta Adresimiz:**

- [musteri.hizmetleri@beko.com](mailto:musteri.hizmetleri@beko.com)

\* **Sosyal Medya Hesaplarımız:**

- <https://www.instagram.com/bekoturkiye/>

- [https://twitter.com/beko\\_tr](https://twitter.com/beko_tr)

- <https://www.facebook.com/bekoturkiye/>

- <https://www.youtube.com/user/BekoChannel>

\* **Posta Adresimiz:**

- Arçelik A.Ş. Karaağaç Caddesi No:2-6,  
34445, Söğütözü / İSTANBUL

\* **Bayilerimiz,**

- <https://www.beko.com.tr/yetkili-saticilar>

\* **Yetkili Servislerimiz,**

- <https://www.beko.com.tr/yetkili-servis>

- Tüm yetkili servis istasyonu bilgilerimiz, Ticaret Bakanlığı tarafından oluşturulan "Servis Bilgi Sistemi"nde ([www.servis.gov.tr](http://www.servis.gov.tr)) yer almaktadır.  
- Yedek parça malzemeleri yetkili servislerimizden temin edilebilir.

\* **Online servis randevusu almak için,**

- <http://digital.arcelik.com.tr>

- Müşterilerimizden iletilen istek ve önerilerin Beko'ya ulaştığı bilgisini, müşteri profili ayrımı yapılmaksızın kendilerine 24 saat içinde veririz.
- Müşteri Hizmetleri sürecimiz;  
Müşterilerimizin istek ve önerilerini;  
\* **İzlenebilir, raporlanabilir, şeffaf ve güvenli tek bir bilgi havuzunda toplarız.**  
\* **Yasal düzenlemelere uygun, objektif, adil ve gizlilik içinde ele alır ve değerlendiririz.**  
\* **Bu geri bildirimleri süreçlerimizin daha mükemmel hale getirilmesinde kullanırız.**
- Beko olarak, mükemmel müşteri deneyimini yaşatmayı ana ilke olarak kabul eder, müşteri odaklı bir yaklaşım benimseriz.
- Bütün süreçlerimizi yönetim sistemi ile entegre ederek birbirini kontrol eden bir yapı geliştirilmesini sağlarız.  
Yönetim hedeflerini de bu sistem üzerinden besleriz.







### Aşağıdaki önerilere uymanızı rica ederiz.

- Ürününüzü aldığınızda Garanti belgesini Yetkili Satıcıya onaylattırınız.
- Ürününüzü kullanma kılavuzu esaslarına göre kullanınız.
- Ürününüz ile ilgili hizmet talebiniz olduğunda yukarıdaki telefon numaralarından Çağrı Merkezimize başvurunuz.
- Hizmet için gelen teknisyene "teknisyen kimlik kartı"nı sorunuz.
- İşiniz bittiğinde Yetkili servis teknisyeninden "Hizmet Fişi" istemeyi unutmayınız. alacağınız "Hizmet Fişi" , ilerde ürününüzde meydana gelebilecek herhangi bir sorunda size yarar sağlayacaktır.
- Ürünün kullanım ömrü: 10 yıldır.(Ürünün fonksiyonunu yerine getirebilmesi için gerekli yedek parça bulundurma süresi)

## Hizmet talebinin değerlendirilmesi

1

### Müşteri Başvurusu

 Web sitesi	 0850 210 0 888 Çağrı merkezi	 Yetkili Servis	 musteri.hizmetleri @beko.com	 Yetkili Satıcı	 Faks 0216 423 23 53
---	--	---	--	---	---

2

### Başvuru kaydı

Başvuru Konusu  
Müşteri Adı, Soyadı  
Müşteri Telefonu  
Müşteri Adresi

3

### Hizmet talebinin alınması

- Hizmet talebi analizi
- Hizmet hakkında müşterinin bilgilendirilmesi (Keşif,nakliye,montaj,bilgi,onarım,değişim vb.)
- Hizmet hakkında gerekli işlemin gerçekleştirilmesi

4

### Müşteri memnuniyetinin alınması

Memnun

Memnun  
değil

5

### Başvuru kaydının kapatılıp, bilgilerin saklanması

Bu kılavuzu okumadan ürününüzü çalıştırmayınız.

Ürününüz ile ilgili garanti şartları, kullanımı ve sorun giderme yöntemleri kılavuzda yer almaktadır.

Uygun Kullanım ve Garanti ile İlgili Dikkat Edilmesi Gereken Hususlar;

Aşağıda belirtilen sorunların giderilmesi ücret karşılığında yapılır. Bu durumlar için garanti şartları uygulanmaz;

- 1) Kullanım hatalarından kaynaklanan hasar ve arızalar,
  - 2) Malın tüketiciye tesliminden sonraki yükleme, boşaltma, taşıma vb. sırasında oluşan hasar ve arızalar,
  - 3) Malın kullanıldığı yerin elektrik (priz, gerilim, topraklama vb.), su (su basıncı, musluk vb.), doğalgaz, telefon, internet vb. şebekesi ve/veya altyapısı (gider, zemin, ortam vb.) kaynaklı meydana gelen hasar ve arızalar,
  - 4) Doğa olayları ve yangın, su baskını vb. kaynaklı meydana gelen hasar ve arızalar,
  - 5) Malın tanıtma ve kullanma kılavuzlarında yer alan hususlara aykırı kullanılmasından kaynaklanan hasar ve arızalar,
  - 6) Malın, 6502 sayılı Tüketicinin Korunması Hakkındaki Kanununda tarif edilen şekli ile ticari veya mesleki amaçlarla kullanımı durumunda ortaya çıkan hasar ve arızalar,
  - 7) Mala yetkisiz kişiler tarafından bakım, onarım veya başka bir nedenle müdahale edilmesi
- Durumlarında mala verilmiş garanti sona erecektir.  
Garanti uygulaması sırasında değiştirilen malın garanti süresi, satın alınan malın kalan garanti süresi ile sınırlıdır.

Ürününüz Arçelik A.Ş. adına GD Midea Environment Appliances MFG. CO., LTD. , Midea Industry City, No 28.,Dong Fu Road, Hesui East Industrial Area, Dongfeng Town, Zhongshan, Guangdong 528425  
Telephone: +0760-22598018 tarafından üretilmiştir

Menşei: P.R.C.

### GARANTİ ŞARTLARI

- Garanti süresi, malın teslim tarihinden itibaren başlar ve 2 yıldır.
- Malın tanıtma ve kullanma kılavuzunda gösterildiği şekilde kullanılması ve Arçelik A.Ş.'nin yetkili kıldığı servis çalışanları dışındaki şahıslar tarafından bakım, onarım veya başka bir nedenle müdahale edilmiş olması şartıyla, malın bütün parçaları dahil olmak üzere tamamını; malzeme, işçilik ve üretim hatalarına karşı malın teslim tarihinden itibaren yukarıda belirtilen süre kadar garanti eder.
- Malın ayıplı olduğunun anlaşılması durumunda tüketici, 6502 sayılı Tüketicinin Korunması Hakkında Kanununun 11 inci maddesinde yer alan;
  - Sözleşmeden dönme,
  - Ücretsiz onarılmasını isteme,
  - Satış bedelinden indirim isteme,
  - Satılının ayıpsız bir misli ile değiştirilmesini isteme, haklarından birini kullanabilir.
- Tüketicinin bu haklardan ücretsiz onarım hakkını seçmesi durumunda satıcı; işçilik masrafı, değiştirilen parça bedeli ya da başka herhangi bir ad altında hiçbir ücret talep etmeksizin malın onarımını yapmak veya yaptırmakla yükümlüdür. Tüketici ücretsiz onarım hakkını üretici veya ithalatçıya karşı da kullanabilir. Satıcı, üretici ve ithalatçı tüketicinin bu hakkını kullanmasından müteselsilen sorumludur.
- Tüketicinin, ücretsiz onarım hakkını kullanması halinde malın;
  - Garanti süresi içinde tekrar arızalanması,
  - Tamiri için gereken azami sürenin aşılması,
  - Tamirinin mümkün olmadığının, yetkili servis istasyonu, satıcı, üretici yada ithalatçı tarafından bir raporla belirlenmesi durumlarında;

tüketici malın bedel iadesini, ayıp oranında bedel indirimi veya imkân varsa malın ayıpsız misli ile değiştirilmesini satıcıdan talep edebilir. Satıcı, tüketicinin talebini reddedemez. Bu talebin yerine getirilmemesi durumunda satıcı, üretici ile ithalatçı müteselsilen sorumludur.

- İlgili mevzuatlarda belirlenen kullanım ömrü süresince malın azami tamir süresi 20 iş gününü, geçemez. Bu süre, garanti süresi içerisinde mala ilişkin arızanın yetkili servis istasyonuna veya satıcıya bildirim tarihi, garanti süresi dışında ise malın yetkili servis istasyonuna teslim tarihinden itibaren başlar. Garanti kapsamı içerisindeki malın arızasının 10 iş günü içerisinde giderilememesi halinde, üretici veya ithalatçı; malın tamiri tamamlanıncaya kadar, benzer özelliklere sahip başka bir malı tüketicinin kullanımına tahsis etmek zorundadır. Benzer özelliklere sahip başka bir malın tüketici tarafından istenmemesi halinde üretici veya ithalatçılar bu yükümlülüğün kurtulur. Malın garanti süresi içerisinde arızalanması durumunda, tamirde geçen süre garanti süresine eklenir.
- Malın kullanma kılavuzunda yer alan hususlara aykırı kullanılmasından kaynaklanan hasar ve arızalar garanti kapsamı dışındadır.
- Tüketici, garantiden doğan haklarının kullanılması ile ilgili olarak çıkabilecek uyumsuzluklarda yerleşim yerinin bulunduğu veya tüketici işleminin yapıldığı yerdeki Tüketici Hakem Heyetine veya Tüketici Mahkemesine başvurabilir.
- Satıcı tarafından bu Garanti Belgesinin verilmesi durumunda tüketici, Ticaret Bakanlığı Tüketicinin Korunması ve ve Piyasa Gözetimi Genel Müdürlüğüne başvurabilir.

### Üretici veya İthalatçı Firmasının;

**Ünvanı:** Arçelik A.Ş.  
**Adresi:** Arçelik A.Ş. Karaağaç Caddesi No:2-6,  
34445, Sittüce / İSTANBUL  
**Telefonu:** (0-216) 585 8 888  
**Faks:** (0-216) 423 23 53  
**web adresi:** www.beko.com.tr

### Malın;

**Markası:** Beko  
**Cinsi:** Elektrikli Yağlı Radyatör  
**Modeli:** BK 9M 2000  
**Bandrol ve Seri No:**  
**Garanti Süresi:** 2 YIL  
**Azami Tamir Süresi:** 20 İş günü

GENEL MÜDÜR

*Hakan Bıçkılı*

**Arçelik A.Ş.**

GENEL MÜDÜR YRD.

*Özkan*

### Satıcı Firmasının;

**Ünvanı:**  
**Adresi:**  
**Telefonu:**  
**Faks:**  
**e-posta**

**Fatura Tarih ve Sayısı:**  
**Teslim Tarihi ve Yeri:**  
**Yetkilinin İmzası:**  
**Firmanın Kaşesi:**

Bu bölümü, ürünü aldığınız Yetkili Satıcı imzalayacak ve kaşeleyecektir.