

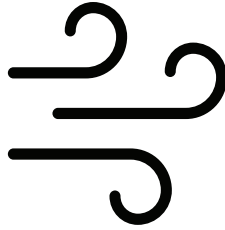

Ayaklı Vantilatör

Kullanma Kılavuzu



31695 NAV

TR



01M-8506951200-4823-02





Lütfen önce bu kılavuzu okuyun!

Değerli Müşterimiz,

Beko ürününü tercih ettiğiniz için teşekkür ederiz. Yüksek kalite ve teknoloji ile üretilmiş olan ürününüzün size en iyi verimi sunmasını istiyoruz. Bunun için, bu kılavuzun tamamını ve verilen diğer belgeleri ürünü kullanmadan önce dikkatle okuyun ve bir başvuru kaynağı olarak saklayın. Ürünü başka birisine vererseniz, kullanma kılavuzunu da birlikte verin. Kullanma kılavuzunda belirtilen tüm bilgi ve uyarıları dikkate alarak talimatlara uyun.

Sembollerin anlamları

Bu kullanma kılavuzunun çeşitli kısımlarında aşağıdaki semboller kullanılmıştır:

	Cihazın kullanımıyla ilgili önemli bilgiler ve faydalı tavsiyeler.
	UYARI: Can ve mal güvenliğiyle ilgili tehlikeli durumlar konusunda uyarılar.
	Elektrik çarpması uyarısı.
	Yangın tehlikesi uyarısı.
	Elektrik çarpmasına karşı koruma sınıfı.



GERİ DÖNÜŞTÜRÜLMÜŞ &
GERİ DÖNÜŞTÜRÜLEBİLİR
KAĞIT

İÇİNDEKİLER

1 Önemli güvenlik ve çevre talimatları	4
1.1 Genel güvenlik	4
1.2 AEEE yönetmeliğine uyum ve atık ürünün elden çıkarılması	7
1.3 Ürünün ambalajı	7
1.4 Atık piller	8
1.5 Enerji tasarrufu için yapılması gerekenler	8
2 Genel bakış	9
2.1 Kontroller ve parçalar	9
2.2 Teknik veriler	9
3 Kurulum	11
3.1 Borunun takılması	11
4 Çalıştırma	11
4.1 Panel çalışması ve ekran	11
4.2 Diğer işlevin açıklaması	12
5 Uzaktan kumanda	13
6 Temizlik ve bakım	15
6.1 Temizlik	15
6.2 Taşıma ve nakliye	15
7 Sorun giderme	16

1 Önemli güvenlik ve çevre talimatları

Bu bölümde, yaralanma ya da maddi hasar tehlikelerini önlemeye yardımcı olacak güvenlik talimatları yer almaktadır.

Bu talimatlara uyulmaması halinde her türlü garanti geçersiz hale gelir.

1.1 Genel güvenlik

- Bu cihaz, uluslararası güvenlik standartlarına uygundur.
- Cihazın 8 yaş ve üzeri çocuklar ile kısıtlı fiziksel, duyuşal, zihinsel kapasiteye sahip olan ya da bilgi ve deneyime sahip olmayan kişiler tarafından kullanılabilmesi için gözetim altında olmaları veya cihazın güvenli kullanımı ile ilgili talimatları ve tehlikeleri anlamaları gerekir. Çocuklar cihazla oynama malıdır. Temizlik ve kullanıcı bakım işlemleri, başlarında bir büyük olmadığı sürece çocuklar tarafından yapılmamalıdır.

- Cihaz, çocukların ve sınırlı fiziksel, duyuşal ya da zihinsel kapasiteye sahip insanların yakınında kullanıldığında çok dikkatli olun.
- Kullanımda olduğu zaman cihazın yanından ayrılmayın.
- Cihazın koruyucu kafesini çıkarmadan önce kapatın ve fişini prizden çekin.
- Bu cihazın, aşağıda belirtilen yerler gibi, ev ve benzeri uygulamalarda kullanılması amaçlanır:
 - Dükkanlarda, bürolarda ve diğer çalışma ortamlarındaki personele ait mutfak alanları,
 - Çiftlik evleri,
 - Müşteriler tarafından, motellerde, otellerde kullanılan yerler ve diğer mesken tipi çevreler,
 - Yatma yerleri ve kahvaltı yapılan ortamlar.

1 Önemli güvenlik ve çevre talimatları

- Elektrik kablosu veya cihaz hasarlıysa, cihaz düşürülürse, gözle görülür hasar belirtisi varsa veya düzgün çalışmazsa, cihaz elektrikli parçalar görülecek şekilde hasar görmüşse, cihaz açık hava koşullarında kalmışsa veya suyun içine düşmüşse kullanmayın. Yetkili servise başvurun.
- Cihazınız çalışır durumda iken parmaklarınızı ya da kalem veya benzeri maddeleri asla vantilatör kafesinin bölümünden içeri sokmayın.
- Cihazın yerini değiştirirken fişini prizden çekin.
- Cihazın ön ve arka kafesini temizlemeden önce fişini prizden çekin ve temizlik sonrasında tamamen kurutun.
- Cihazı sadece düz, kuru zeminde kullanın ve muhafaza edin.
- Cihazı dış mekanlarda veya banyoda kullanmayın.
- Cihazı pencere yakınında kullanmayın.
- Cihazın yağmura maruz kalması, elektrik çarpması riskini meydana getirebilir.
- Ambalaj malzemelerini saklıyorsanız çocukların ulaşamayacağı bir yerde muhafaza edin.
- Cihazın sarsıntısız çalışması ve durması gerekir. Cihazın yatay ve sağlam zemin üzerinde dengeli durmasını sağlayın.
- Cihazınızın elektrik kablosunu kapılara sıkıştırmayın, keskin 2 kenarlara ve köşelere temas edecek şekilde bulundurmayın, elektrik kablosunu ısı kaynaklarından ve ıslak alanlardan uzak tutun. Elektrik kablosu her zaman serbest durumda kalmalıdır.

1 Önemli güvenlik ve çevre talimatları

- Hiçbir zaman bu cihazın herhangi bir parçasını gazlı ocak, elektrikli ocak veya ısınmış fırın gibi sıcak yüzeylerin üzerinde veya yanında çalıştırmayın. Bu yüzeylerin üstüne koymayın.
- Ellerinizi nemli veya ıslakken cihaza, cihazın fişine asla dokunmayınız.
- Elektriğe bağlamadan ve parçalarını takmadan önce cihazı ve tüm parçaları kurutun.
- Bu cihazı uzatma kablosu, çoklu prizlerle kullanmayın.
- Cihazı topraklı prizde kullanın.
- Cihazın kullanımı esnasında elektrik kablosunun yanlışlıkla çekilmesi veya birinin kabloya takılma tehlikesinin olmadığından emin olun.
- Şebeke güç kaynağınızın cihazın değer plakasında belirtilen bilgilere uygun olduğundan emin olun.
- Cihazı temizlemek için suya daldırmayın.
- Cihazın üzerini örtmeyin ve herhangi bir cisimle kapatmayın.
- Yanıcı gaz ihtiva eden mamülleri ve patlayıcı maddeleri cihazınızın yakınlıklarında kesinlikle bulundurmayın.
- Cihazı TV, CD player veya müzik seti gibi elektronik ve değerli eşyalardan uzak ve gölge mekanlara yerleştirin.
- Cihazın hiçbir yerini destek yerini destek veya basamak aracı olarak kullanmayın.
- Cihazınızda ilave parçaların kullanılması tavsiye edilmez ve tehlikelere neden olabilir.
- Bu cihaz harici bir zamanlayıcı veya ayrı bir uzaktan kumanda sistemiyle kullanılmamalıdır.
- Vantilatörün montajını tamamlamadan, kesinlikle fişini prize takmayın.

1 Önemli güvenlik ve çevre talimatları

- Cihazınızın hava giriş ve çıkışlarının herhangi bir cisimle tıkanmamasına dikkat edin.
- Cihaza herhangi sıvı püskürtmeyin.
- Cihazınızı elektrik kablodan tutarak çekmeyin veya elektrik kablosundan çekerek taşımayın. Fişi prizden çıkartırken mutlaka fişten tutun ve dışa doğru çekin, kablodan çekmeyin.
- Vantilatörünüzü yanıcı ve/veya patlama riski olan maddelerin yakınında çalıştırmayın.

1.2 AEEE yönetmeliğine uyum ve atık ürünün elden çıkarılması

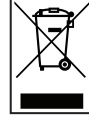

Bu ürün, T.C. Çevre ve Şehircilik Bakanlığı tarafından yayımlanan "Atık Elektrikli ve Elektronik Eşyaların Kontrolü

Yönetmeliği"nde belirtilen zararlı ve yasaklı maddeleri içermez. AEEE Yönetmeliğine uygundur. Bu ürün, geri dönüşümlü ve tekrar kullanılabilir nitelikteki yüksek kaliteli parça ve malzemelerden üretilmiştir. Bu nedenle, ürünü, hizmet ömrünün sonunda evsel veya diğer atıklarla birlikte atmayın. Elektrikli ve elektronik cihazların geri dönüşümü için bir toplama noktasına götürün. Bu toplama noktalarını bölgenizdeki yerel yönetime sorun. Kullanılmış ürünleri geri kazanımına vererek çevrenin ve doğal kaynakların korunmasına yardımcı olun.

1.3 Ürünün ambalajı



Ürününüzde kullanılan ambalajlar geri dönüşümü mümkün ambalajlardır. Ürününüzün ambalajlarının çevresel açıdan geri dönüşüm sürecine katılmasını sağlamanız için yerel resmi makamların kurallarına uygun olarak ambalajların ayrı atılmasını sağlayınız.

1 Önemli güvenlik ve çevre talimatları

1.4 Atık piller



Bitmiş pilleri, yerel kanun ve yönetmeliklere uygun şekilde atılmasını sağlayın. Pil ve ambalajın üzerindeki sembol, ürünle birlikte teslim edilen pilin evsel atık olarak değerlendirilmesi gerektiğini belirtmektedir. Bazı pillerde sembol, kimyasal bir sembolle birleştirilerek kullanılmış olabilir. Piller % 0,0005'den fazla cıva veya % 0,004'den fazla kurşun içeriyorsa, cıva için Hg, kurşun için Pb kimyasal sembolü eklenir. Pillerin doğru şekilde atılmasını sağlayarak, pillerin uygun olmayan şekilde atılması neticesinde çevre ve insan sağlığında meydana gelebilecek potansiyel zararların engellenmesine katkıda bulunmuş olacaksınız.

1.5 Enerji tasarrufu için yapılması gerekenler

Uzun süre kullanmayacaksanız yada geceleri kullanmayacağınız zamanlarda cihazı kapatın.

2 Genel bakış

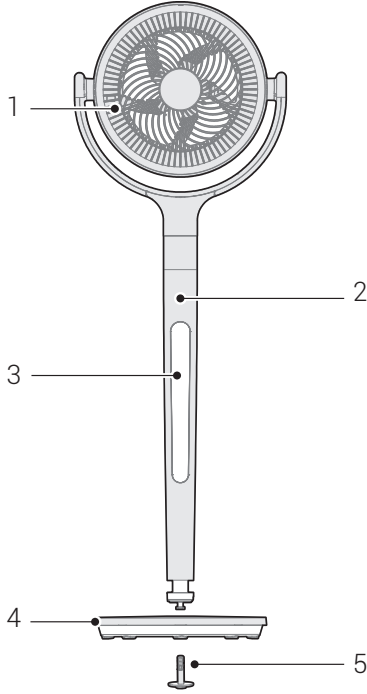

2.1 Kontroller ve parçalar

1. Sabit boru
2. Dış boru
3. Ekran
4. Taban
5. Cıvata ve pul

2.2 Teknik veriler

Çalışma Gerilimi : 24V

Anma gücü : 20 W

Gürültü : ≤ 62 dBA

Adaptör

Giriş : 100V-240V~
50Hz/60Hz 1.5A

Çıkış : 24V 1.5A

Teknik ve tasarım değişiklikleri yapma hakkı saklıdır.

Ürününüz üzerinde bulunan işaretlemelerde veya ürünle birlikte verilen diğer basılı dokümanlarda beyan edilen değerler, ilgili standartlara göre laboratuvar ortamında elde edilen değerlerdir. Bu değerler, ürünün kullanım ve ortam şartlarına göre değişebilir.

2 Genel bakış

Teknik deęişiklikler ve tasarım deęişiklikleri yapma hakkı saklıdır.

Çin Halk Cumhuriyeti'nde üretilmiştir

Model no: 31695 NAV

Anma Gücü: 20W

Elektriksel izolasyon sınıfı: II

Harici Güç Kaynağı Teknik Parametreler

İmalatçı firma: Foshan Shunde Guanyuda Power Supply Co.,Ltd

Model tanımlayıcısı: GM42-240150-2D

Giriş Voltajı: 100V-240V~

Giriş Frekansı: 50Hz/60Hz

Giriş Akımı: 1.5A

Çıkış Gerilimi: 24.0 V DC

Çıkış Akımı: 1.5A

Çıkış Gücü: 36 W

Ortalama etkin verimlilik: \geq % 88.99%

Düşük yükte (%10) verimlilik: \geq % 86.74%

Boşta güç tüketimi: \leq 0.075W

Tablo 1: İlgili olduğu modeli/modelleri tanımlamaya yönelik bilgi

Tanım	Sembol	Değer	Birim
Azami fan debisi	F	12	m ³ /dk.
Fan güç tüketimi	P	20	W
Hizmet değeri	SV	0.6	(m ³ /dk.)/W
Hazırda bekleme güç tüketimi	P _{SB}	0.5	W
Fan sesi gücü seviyesi	L _{WA}	62	dB(A)
Azami hava hızı	c	4.5	metre/sn
Hizmet değeri ile ilgili standart ölçüm	EN/IEC 60879:2019;		
Daha fazla bilgi için irtibat detayları:	Arçelik A.Ş. Genel Müdürlük Karaağaç Cad. No:2-6 Sütlüce 34445 İstanbul/Türkiye		

3 Kurulum

3.1 Borunun takılması

1. Gövdenin alt borusundaki yuva ile taban kısmındaki bombeyi hizalayın ve ardından sıkarak alt taraftan civata ve pulla sabitleyin.

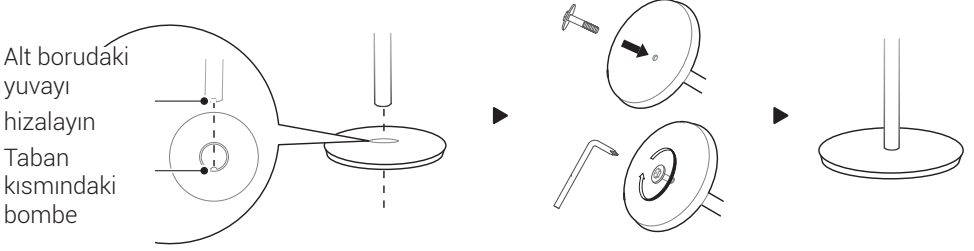



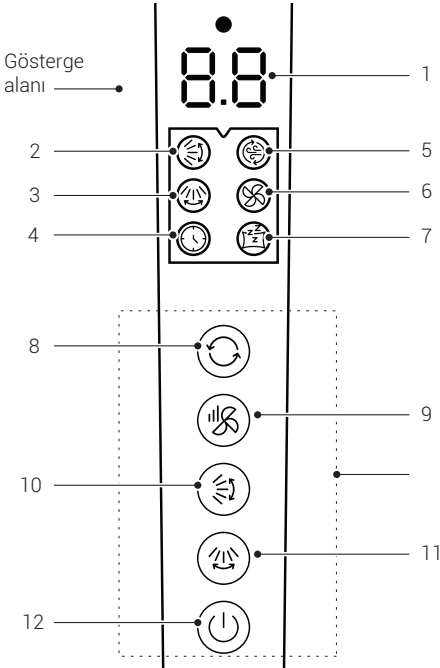

4 Çalıştırma

4.1 Panel çalışması ve ekran



No.	Simge	İşlev açıklaması
1	8.8	Dijital gösterge.
2	↕	Dikey salınım göstergesi.
3	↔	Yatay salınım göstergesi.
4	🕒	Zamanlayıcı göstergesi.
5	🌀	Dolaşım rüzgarı göstergesi. (Rüzgar hızı, sıcaklık değişimiyle birlikte değişir.)
6	🌀	Normal rüzgar göstergesi.
7	🛌	Uyku rüzgarı göstergesi.

4 Çalıştırma

No.	Düğme	Açıklama	İşlev
8		Mod düğmesi	<ul style="list-style-type: none">Güç açık durumdayken basıldığında aşağıdaki sırada çalışır: Doğal rüzgar → dolaşım rüzgarı → normal rüzgar → uyku rüzgarı (çevrim).
9		Rüzgar hızı düğmesi	<ul style="list-style-type: none">Güç açık durumdayken basıldığında rüzgar hızı seviyesi aşağıdaki sırada ayarlanır: 1 → 2 → 3 → 4...12 → 1; uyku rüzgarı aşağıdaki sırada çalışır: 1 → 2 → 3.
10		Dikey salınım düğmesi	<ul style="list-style-type: none">Güç açık durumdayken basıldığında aşağıdaki sırada çalışır: 30° - 60° -135° - dur - 30°... Ekran aşağıdakilere karşılık gelir: --→ 30° ==→ 60° ≡→ 135°
11		Yatay salınım düğmesi	<ul style="list-style-type: none">Güç açık durumdayken basıldığında aşağıdaki sırada çalışır: 30° - 60° -120° - dur - 30°... Ekran aşağıdakilere karşılık gelir: --→ 30° ==→ 60° ≡→ 120°Güç açık durumdayken sol ve sağ kafa sallama ayarı durumunda değilse bu düğmeye kısa süreli basıldığında sol ve sağ kafa sallama kapatılır.Bu düğmeyi yaklaşık 2 saniye basılı tutarsanız zamanlayıcı ayarı durumuna girmiş olursunuz; Zamanlama ayarı durumunda bu düğmeye kısa süreli basarsanız zamanlama süresi ayarlanır.
12		Açık/beklemede düğmesi	<ul style="list-style-type: none">Güç açık durumuna girmek için beklemede düğmesine basın.Beklemede moduna girmek için güç açık durumuna basın. (İlk kez başlatıldığında dolaşım rüzgarı modu varsayılan olarak çalışır ve dikey ve yatay salınım, maksimum açıya döner.)

4.2 Diğer işlevin açıklaması





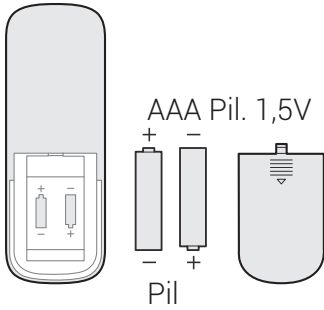
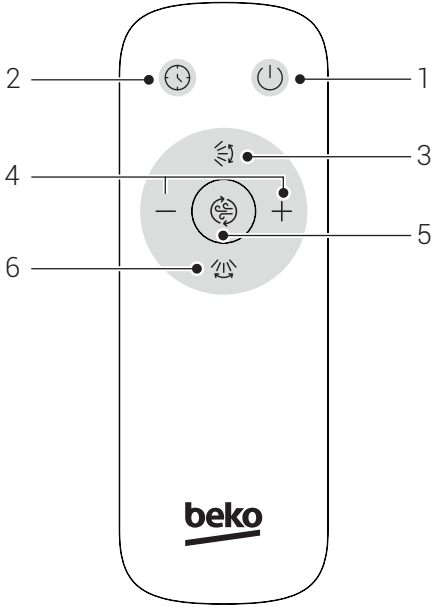

Güç kapalı değilken (yani beklemedeyken) fanın hatırlama işlevi vardır; rüzgar hızını ve beklemeden önceki mod durumunu hatırlayabilir.

5 Uzaktan Kumanda

- Uzaktan Kumanda, normalde ürünün önünden 5 metre mesafede ve 30 derece açıda kullanılabilir.
- Pilde, insan sağlığını tehdit edebilecek ağır metaller, asit ve bazı maddeler bulunur ve atık piller ayrı olarak tasnif edilmeli ve geri dönüştürülmelidir.



5 Uzaktan kumanda

No.	İşlev	Tanım
1		• Açık/bekleme.
2		• Planlanan açık ve kapalı süresini ve planlanan zamanı ayarlamak için doğrudan basın.
3		• Dikey salınımı aşağıdaki sırada açmak için bu düğmeye basın: 30°, 60°, 135° ve kapalı.
4		• Rüzgar hızını artırmak veya azaltmak için doğrudan basın; planlanan zamanı zamanlayıcı modunda ayarlayın.
5		• Rüzgar modunu ayarlamak için bu düğmeye basın. Doğal rüzgar Dolaşım rüzgarı Normal rüzgar Uyku rüzgarı (çevrim).
6		• Yatay salınımı aşağıdaki sırada açmak için bu düğmeye basın: 30°, 60°, 120° ve kapalı.



- "AAA" tipi manganaz veya alkalin pil kullanın. Şarj edilebilir pil KULLANMAYIN.
- Eski ve yeni pilleri karıştırmayın ve Baz, standart (karbon-çinko) veya şarj edilebilir (ni-cad, ni-mh gibi) pilleri kullanmayın.

6 Temizlik ve bakım

6.1 Temizlik

Temizlik yapmadan önce cihazı kapatın ve fişini prizden çekin.



UYARI: Cihazı temizlemek için kesinlikle benzin, solvent, aşındırıcı temizleyiciler, metal nesnelere veya sert fırçalar kullanmayın.

- Temizlik ve montaj öncesinde vantilatörün fişi mutlaka çekilmelidir.
- Motora yeterli hava sirkülasyonu sağlamak için motorun arkasındaki kanalların tozunu alın. Tozunu temizlemek için vantilatörü sökmeyin.
- Dış aksamı hafif deterjanlı yumuşak bir bezle silin.



UYARI: Motor yuvasına veya iç parçalara su ya da diğer sıvıların girmesini önleyin.

- Plastik parçaları hafif sabunlu, nemli, yumuşak bir bezle silin.
- Temizlik sonrasında cihazı kullanmadan önce yumuşak bir havlu ile tüm parçalarını kurulayın.

6.2 Taşıma ve nakliye

- Taşıma ve nakliye sırasında cihazı orijinal ambalajı ile birlikte taşıyın. Cihazın ambalajı, cihazı fiziksel hasarlara karşı koruyacaktır.
- Cihazın veya ambalajının üzerine ağır cisimler koymayın. Cihaz zarar görebilir.
- Cihazın düşürülmesi durumunda cihaz çalışmayabilir veya kalıcı hasar oluşabilir.

7 Sorun giderme

Cihazınızın kullanımında hatalar ve arızalar meydana gelebilir. Aşağıdaki tablolar-
da olası hatalara ve bir hata mesajı veya arızanın çözülmesiyle ilgili notlara yer
verilmiştir. Servis merkezini ararken zaman ve para kaybetmemeniz için aşağıdaki
tabloyu dikkatlice okumanız tavsiye edilir.

Sorun	Neden	Çözüm
Makine monte edildikten sonra düzgün çalışmıyor	Fiş takılı değil veya temassızlık mevcut	Fişin prize düzgün bir şekilde takıldığından emin olun.
	Gövdedeki düğme açılmamış.	Gövdedeki düğmeyi açın.
Uzaktan kumanda çalışmıyor.	Pilin değiştirilmesi gerekiyor.	Pili değiştirin.
	Uzaktan kumanda ile fan arasındaki mesafe 5 metreden fazla.	Uzaktan kumandayı fanın daha yakınına getirin ve doğrudan gösterge paneline baktığından emin olun.

Müşteri Memnuniyeti Politikası

- Müşterilerimizin istek ve önerilerini her kanaldan karşılamaktan mutluluk duyarız.

Kanallarımız:

* **Çağrı Merkezimiz: 0850 210 0 888**

(Sabit telefonlardan veya cep telefonlarından alan kodu çevirmeden arayın*)

* **Diğer Numaramız: 0216 585 8 888**

- Çağrı Merkezimiz haftanın 7 günü 24 saat hizmet vermektedir.

- Çağrı Merkezimiz ile yaptığınız görüşmeler iletişim hizmeti aldığınız operatör firma tarafından sizin için tanımlanan tarifeye göre ücretlendirilir.

- Sabit veya cep telefonlarınızdan alan kodu tuşlamadan çağrı merkezi numaramızı arayarak ürününüz ile ilgili arzu ettiğiniz hizmeti talep edebilirsiniz.

* **Whatsapp Numaramız: 0544 444 0 888**

* **Faks Numaramız: 0216-423-2353**

* **Web Adresimiz:**

- www.beko.com.tr

* **e-posta Adresimiz:**

- musteri.hizmetleri@beko.com

* **Sosyal Medya Hesaplarımız:**

- <https://www.instagram.com/bekoturkiye/>

- https://twitter.com/beko_tr

- <https://www.facebook.com/bekoturkiye/>

- <https://www.youtube.com/user/BekoChannel>

* **Posta Adresimiz:**

- Arçelik A.Ş. Karaağaç Caddesi No:2-6,
34445, Söğütözü / İSTANBUL

* **Bayilerimiz,**

- <https://www.beko.com.tr/yetkili-saticilar>

* **Yetkili Servislerimiz,**

- <https://www.beko.com.tr/yetkili-servis>

- Tüm yetkili servis istasyonu bilgilerimiz, Ticaret Bakanlığı tarafından oluşturulan "Servis Bilgi Sistemi"nde (www.servis.gov.tr) yer almaktadır.
- Yedek parça malzemeleri yetkili servislerimizden temin edilebilir.

* **Online servis randevusu almak için,**

- <http://digital.arcelik.com.tr>

- Müşterilerimizden iletilen istek ve önerilerin Beko'ya ulaştığı bilgisini, müşteri profili ayrımı yapılmaksızın kendilerine 24 saat içinde veririz.
- Müşteri Hizmetleri sürecimiz;
Müşterilerimizin istek ve önerilerini;
* **İzlenebilir, raporlanabilir, şeffaf ve güvenli tek bir bilgi havuzunda toplarız.**
* **Yasal düzenlemelere uygun, objektif, adil ve gizlilik içinde ele alır ve değerlendiririz.**
* **Bu geri bildirimleri süreçlerimizin daha mükemmel hale getirilmesinde kullanırız.**
- Beko olarak, mükemmel müşteri deneyimini yaşatmayı ana ilke olarak kabul eder, müşteri odaklı bir yaklaşım benimseriz.
- Bütün süreçlerimizi yönetim sistemi ile entegre ederek birbirini kontrol eden bir yapı geliştirilmesini sağlarız.
Yönetim hedeflerini de bu sistem üzerinden besleriz.

Aşağıdaki önerilere uymanızı rica ederiz.

- Ürününüzü aldığınızda Garanti belgesini Yetkili Satıcıya onaylattırınız.
- Ürününüzü kullanma kılavuzu esaslarına göre kullanınız.
- Ürününüz ile ilgili hizmet talebiniz olduğunda yukarıdaki telefon numaralarından Çağrı Merkezimize başvurunuz.
- Hizmet için gelen teknisyene "teknisyen kimlik kartı"nı sorunuz.
- İşiniz bittiğinde Yetkili servis teknisyeninden "Hizmet Fişi" istemeyi unutmayınız. alacağınız "Hizmet Fişi" , ilerde ürününüzde meydana gelebilecek herhangi bir sorunda size yarar sağlayacaktır.
- Ürünün kullanım ömrü: 7 yıldır. (Ürünün fonksiyonunu yerine getirebilmesi için gerekli yedek parça bulundurma süresi)

Hizmet talebinin deęerlendirilmesi

1

Müşteri Başvurusu

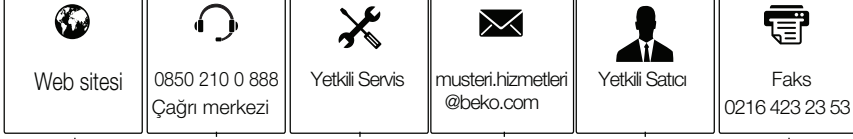

2

Başvuru kaydı

Başvuru Konusu
Müşteri Adı, Soyadı
Müşteri Telefonu
Müşteri Adresi

3

Hizmet talebinin alınması

- Hizmet talebi analizi
- Hizmet hakkında müşterinin bilgilendirilmesi (Keşif,nakliye,montaj,bilgi,onarım,deęişim vb.)
- Hizmet hakkında gerekli işlemin gerçekleştirilmesi

4

Müşteri memnuniyetinin alınması

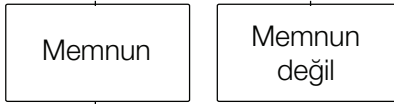

5

Başvuru kaydının kapatılıp, bilgilerin saklanması

Bu kılavuzu okumadan ürününüzü çalıştırmayınız.

Ürününüz ile ilgili garanti şartları, kullanımı ve sorun giderme yöntemleri kılavuzda yer almaktadır.

Uygun Kullanım ve Garanti ile İlgili Dikkat Edilmesi Gereken Hususlar;

Aşağıda belirtilen sorunların giderilmesi ücret karşılığında yapılır. Bu durumlar için garanti şartları uygulanmaz;

- 1) Kullanım hatalarından kaynaklanan hasar ve arızalar,
 - 2) Malın tüketiciye tesliminden sonraki yükleme, boşaltma, taşıma vb. sırasında oluşan hasar ve arızalar,
 - 3) Malın kullanıldığı yerin elektrik (priz, gerilim, topraklama vb.), su (su basıncı, musluk vb.), doğalgaz, telefon, internet vb. şebekesi ve/veya altyapısı (gider, zemin, ortam vb.) kaynaklı meydana gelen hasar ve arızalar,
 - 4) Doğa olayları ve yangın, su baskını vb. kaynaklı meydana gelen hasar ve arızalar,
 - 5) Malın tanıtma ve kullanma kılavuzlarında yer alan hususlara aykırı kullanılmasından kaynaklanan hasar ve arızalar,
 - 6) Malın, 6502 sayılı Tüketicinin Korunması Hakkındaki Kanununda tarif edilen şekli ile ticari veya mesleki amaçlarla kullanımı durumunda ortaya çıkan hasar ve arızalar,
 - 7) Mala yetkisiz kişiler tarafından bakım, onarım veya başka bir nedenle müdahale edilmesi
- Durumlarında mala verilmiş garanti sona erecektir.
Garanti uygulaması sırasında değiştirilen malın garanti süresi, satın alınan malın kalan garanti süresi ile sınırlıdır.

Ürününüz Arçelik A.Ş. adına GD Midea Environment Appliances MFG. CO., LTD. , Midea Industry City, No 28.,Dong Fu Road, Hesui East Industrial Area, Dongfeng Town, Zhongshan, Guangdong 528425 Telephone: +0760-22598018 tarafından üretilmiştir

Menşei: P.R.C.

GARANTİ ŞARTLARI

- 1) Garanti süresi, malın teslim tarihinden itibaren başlar ve 2 yıldır.
- 2) Malın tanıtma ve kullanma kılavuzunda gösterildiği şekilde kullanılması ve Arçelik A.Ş.'nin yetkili kıldığı servis çalışanları dışındaki şahıslar tarafından bakım, onarım veya başka bir nedenle müdahale edilmemiş olması şartıyla, malın bütün parçaları dahil olmak üzere tamamını; malzeme, işçilik ve üretim hatalarına karşı malın teslim tarihinden itibaren yukarıda belirtilen süre kadar garanti eder.
- 3) Malın ayıplı olduğunun anlaşılması durumunda tüketicisi, 6502 sayılı Tüketicinin Korunması Hakkında Kanununun 11 inci maddesinde yer alan;
a- Sözleşmeden dönme, c- Ücretsiz onarılmasını isteme,
b- Satış bedelinden indirim isteme, ç- Satılanın ayıpsız bir misli ile değiştirilmesini isteme, haklarından birini kullanabilir.
- 4) Tüketicinin bu haklardan ücretsiz onarım hakkını seçmesi durumunda satıcı; işçilik masrafı, değiştirilen parça bedeli ya da başka herhangi bir ad altında hiçbir ücret talep etmeksizin malın onarımını yapmak veya yaptırmakla yükümlüdür. Tüketicisi ücretsiz onarım hakkını üretici veya ithalatçıya karşı da kullanabilir. Satıcı, üretici ve ithalatçı tüketicinin bu hakkını kullanmasından müstesilen sorumludur.
- 5) Tüketicinin, ücretsiz onarım hakkını kullanması halinde malın;
-Garanti süresi içinde tekrar arızalanması,
-Tamiri için gereken azami sürenin aşılması,
-Tamininin mümkün olmadığının, yetkili servis istasyonu, satıcı, üretici yada ithalatçı tarafından bir raporla belirlenmesi durumlarında; tüketici malın bedel iadesini, ayıp oranında bedel indirimini veya imkân varsa malın ayıpsız misli ile değiştirilmesini satıcıdan talep edebilir. Satıcı, tüketicinin talebini reddedemez. Bu talebin yerine getirilmemesi durumunda satıcı, üretici ile ithalatçı müstesilsilen sorumludur.
- 6) İlgili mevzuatlarda belirlenen kullanım ömrü süresince malın azami tamir süresi 20 iş gününü, geçemez. Bu süre, garanti süresi içerisinde mala ilişkin arızanın yetkili servis istasyonuna veya satıcıya bildirim tarihi, garanti süresi dışında ise malın yetkili servis istasyonuna teslim tarihinden itibaren başlar. Garanti kapsamı içerisindeki malın arızasının 10 iş günü içerisinde giderilememesi halinde, üretici veya ithalatçı; malın tamiri tamamlanuncaya kadar, benzer özelliklere sahip başka bir malı tüketicinin kullanımına tahsis etmek zorundadır. Benzer özelliklere sahip başka bir malın tüketici tarafından istenmemesi halinde üretici veya ithalatçılar bu yükümlülüğünden kurtulur. Malın garanti süresi içerisinde arızalanması durumunda, tamirde geçen süre garanti süresine eklenir.
- 7) Malın kullanma kılavuzunda yer alan hususlara aykırı kullanılmasından kaynaklanan hasar ve arızalar garanti kapsamı dışındadır.
- 8) Tüketicisi, garantiden doğan haklarının kullanılmasi ile ilgili olarak çıkabilecek uyuşmazlıklarda yerleşim yerinin bulunduğu veya tüketici işleminin yapıldığı yerdeki Tüketicisi Hakem Heyetine veya Tüketicisi Mahkemesine başvurabilir.
- 9) Satıcı tarafından bu Garanti Belgesinin verilmesi durumunda tüketicisi, Ticaret Bakanlığı Tüketicinin Korunması ve ve Piyasa Gözetimi Genel Müdürlüğüne başvurabilir.

Üretici veya İthalatçı Firmasının;

Ünvanı: Arçelik A.Ş.
Adresi: Arçelik A.Ş. Karaağaç Caddesi No:2-6,
34445, Sütluçe / İSTANBUL / TÜRKİYE
Faks: (0-216) 585 8 888
web adresi: (0-216) 423 23 53
www.beko.com.tr

Malın;

Markası: Beko
Cinsi: Ayaklı Vantilatör
Modeli: 31695 NAV
Bandrol ve Seri No:
Garanti Süresi: 2 YIL
Azami Tamir Süresi: 20 İş günü

GENEL MÜDÜR

Hakan Bıçıl

Arçelik A.Ş.

GENEL MÜDÜR YRD.

Çetin

Satıcı Firmasının:

Ünvanı:
Adresi:
Telefonu:
Faks:
e-posta

Fatura Tarih ve Sayısı:
Teslim Tarihi ve Yeri:
Yetkilinin İmzası:
Firmanın Kaşesi:

Bu bölümü, ürünü aldığımız Yetkili Satıcı imzalayacak ve kaşeyecektir.