



Refrigerator

User manual

Buzdolabı

Kullanma Kılavuzu

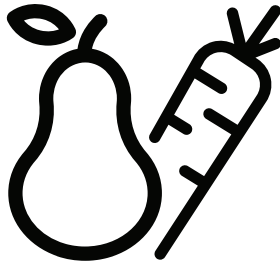

966410*

966411*



EN/TR

5774451077/AA

Please read this user manual first!

Dear Customer,

We hope that your product, which has been produced in modern plants and checked under the most meticulous quality control procedures, will provide you an effective service.

Therefore, read this entire user manual carefully before using the product and keep it as a reference. If you handover the product to someone else, give the user manual as well.



The user manual will help you use the product in a fast and safe way.

- Read the manual before installing and operating the product.
- Make sure you read the safety instructions.
- Keep the manual in an easily accessible place as you may need it later.
- Read the other documents given with the product.

Remember that this user manual is also applicable for several other models. Differences between models will be identified in the manual.

Explanation of symbols

Throughout this user manual the following symbols are used:

-  Important information or useful tips.
-  Warning against dangerous conditions for life and property.
-  Warning against electric voltage.

CONTENTS

1.Your Refrigerator	1	5.Using your refrigerator	5
2.Important Safety warning	1	Indicator panel(Internal).....	5
Intended use.....	1	Indicator panel(External).....	5
General safety.....	1	Freezing fresh food.....	7
For products with a water dispenser.....	2	Recommendations for preservation of frozen food.....	7
Child safety.....	2	Defrosting.....	7
Compliance with WEEE Directive and		Placing the food.....	7
Disposing of the Waste Product.....	2	Deep-freeze information.....	7
Package information.....	2	Making ice.....	7
HC warning.....	3	Twist Ice – matic.....	7
Recommendations for the fresh food		Ice container.....	8
compartment.....	3	Convertible Chiller compartment	8
Things to be done for energy saving.....	3	Crisper.....	8
		For the Blue light.....	8
		For HarvestFresh	8
		Fan.....	8
		Using the water fountain	8
		Cleaning the water tank.....	9
3.Installation	3	6.Maintenance and cleaning	9
Points to be paid attention to when the		Protection of plastic surfaces.....	9
relocation of the refrigerator.....	3		
Electrical connection.....	3	7.Troubleshooting	10
Disposing of the packaging.....	3		
Disposing of your old refrigerator.....	3		
Placing and Installation.....	3		
Door Open Warning.....	4		
Adjusting the legs.....	4		
Changing the illumination lamp.....	4		
4.Preparation	4		

INFORMATION

 **ENERGY** 

SUPPLIER'S NAME MODEL IDENTIFIER → (*)

The model information as stored in the product data base can be reached by entering following website and searching for your model identifier (*) found on energy label.

<https://eprel.ec.europa.eu/>

1 Your Refrigerator

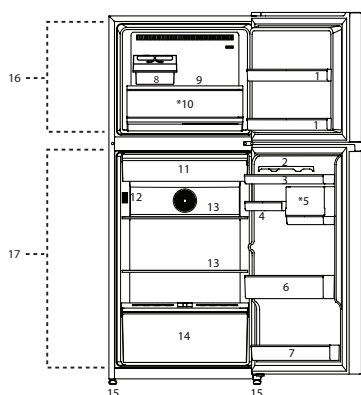

1. Freezer - compartment door shelf
 2. Egg Section
 3. Fridge door shelf
 4. Fridge door shelf
 5. Cosmetic Box
 6. Bottle shelf
 7. Fridge-compartment door shelf
 8. Icebox / Ice-making compartment
 9. Freezer compartment glass shelf
 10. Meat zone
 11. Convertible Dairy compartment
 12. Temperature setting button
 13. Fridge compartment glass shelf
 14. Crisper
 15. Adjustable feet
 16. Freezer compartment
 17. Fridge compartment
- *Selected Model

Figures that take place in this instruction manual are schematic and may not correspond exactly with your product. If the subject parts are not included in the product you have purchased, then it is valid for other models.

2 Important Safety Warnings

Please review the following information. Failure to observe this information may cause injuries or material damage. Otherwise, all warranty and reliability commitments will become invalid. The service life of your product is 10 years. During this period, original spare parts will be available to operate the product properly.

Intended use

- This product is intended to be used
- indoors and in closed areas such as homes;
 - in closed working environments such as stores and offices;
 - in closed accommodation areas such as farm houses, hotels, pensions.
 - It should not be used outdoors.

General safety

- When you want to dispose/scrapp the product, we recommend you to consult the authorized service in order to learn the required information and authorized bodies.
- Consult your authorized service for all your questions and problems related to the refrigerator. Do not intervene or let someone intervene to the refrigerator without notifying the authorised services.
- For products with a freezer compartment; Do not eat cone ice cream and ice cubes immediately after you take them out of the freezer compartment! (This may cause frostbite in your mouth.)
- For products with a freezer compartment; Do not put bottled and canned liquid beverages in the freezer compartment. Otherwise, these may burst.
- Do not touch frozen food by hand; they may sick to your hand. Unplug your refrigerator before cleaning or defrosting.
- Vapor and vaporized cleaning materials should never be used in cleaning and defrosting processes of your refrigerator. In such cases, the vapor may get in contact with the electrical parts and cause short circuit or electric shock.
- Never use the parts on your refrigerator such as the door as a means of support or step.
- Do not use electrical devices inside the refrigerator.
- Do not damage the parts, where the refrigerant is circulating, with drilling or cutting that might blow out when the gas channels of the evaporator, pipe extensions or surface causes skin irritations and eye injuries.
- Do not cover or block the ventilation holes on your refrigerator with any material.
- Electrical devices must be repaired by only authorised authorised persons. Repairs performed by in competent persons create a risk for the user.
- In case of any failure or during a maintenance or repair work, disconnect your refrigerator's mains supply by either turning off the relevant fuse or unplugging your appliance.
- Do not pull by the cable when pulling off the plug.
- Ensure highly alcoholic beverages are stored securely with the lid fastened and placed upright.
- Never store spray cans containing flammable and explosive substances in the refrigerator.
- Do not use mechanical devices or other means to accelerate the defrosting process, other than those recommended by the manufacturer.
- This product is not intended to be used by persons with physical, sensory or mental disorders or unlearned or inexperienced people (including children) unless they are attended by a person who will be responsible for their safety or safety or who will instruct them accordingly for use of the product

- Do not operate a damaged refrigerator. Consult with the service agent if you have any concerns.
- Electrical safety of your refrigerator shall be guaranteed only if the earth system in your house complies with standards.
- Exposing the product to rain, snow, sun and wind is dangerous with respect to electrical safety.
- Contact authorized service when there is a power cable damage to avoid danger.
- Never plug the refrigerator into the wall outlet during installation. Otherwise, risk of death or serious injury may arise.
- This refrigerator is intended for only storing food items. It must not be used for any other purpose.
- Label of technical specifications is located on the left wall inside the refrigerator.
- Never connect your refrigerator to electricity saving systems; they may damage the refrigerator.
- If there is a blue light on the refrigerator, do not look at the blue light with optical tools.
For manually controlled refrigerators, wait for at least 5 minutes to start the refrigerator after power failure. This operation manual should be handed in to the new owner of the product when it is given to others.
- Avoid causing damage on power cable when transporting the refrigerator. Bending refrigerator Bending cable may cause fire. Never place heavy objects on power cable. Do not touch the plug with wet hands when plugging the product
- Do not plug the refrigerator if the wall outlet is loose.
- Water should not be sprayed on inner or outer parts of the product for safety purposes.
- Do not spray substances containing inflammable gases such as propane gas near the refrigerator to avoid fire and explosion risk.
- Never place containers filled with water on top of the refrigerator; in the event of spillages, this may cause electric shock or fire.
- Do not overload the refrigerator with food. If overloaded, the food items may fall down and hurt you and damage refrigerator when you open the door.
- Never place objects on top of the refrigerator; otherwise, these objects may fall down when you open or close the refrigerator's door.
- As they require a precise temperature, vaccines, heat-sensitive medicine and scientific materials and etc. should not be kept in the refrigerator.
- If not to be used for a long time, refrigerator should be unplugged. A possible problem in power cable may cause fire.
The plug's tip should be cleaned regularly with a dry cloth; otherwise, it may cause fire.
- Refrigerator may move if adjustable legs are not properly secured on the floor. Properly securing adjustable legs on the floor can prevent the refrigerator to move.
When carrying the refrigerator, do not hold it from it from door handle. Otherwise, it may be snapped.
- When you have to place your product next to another refrigerator or freezer, the distance between devices should be at least 8cm. Otherwise, adjacent side walls may be humidified.

The product shall never be used while the compartment which is located at the top or back of your product and in which electronic boards are available (electronic board box cover) (1) is open.

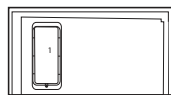

For products with a water dispenser

- Pressure for cold water inlet shall be maximum 90 psi (6.2 bar). If your water pressure exceeds 80 psi (5.5 bar), use a pressure limiting valve in your mains system. If you do not know how to check your water pressure ask for the help of a professional plumber.
- If there is risk of water hammer effect in your installation, always use a water hammer prevention equipment in your installation. Consult Professional plumbers if you are not sure that there is no water hammer effect in your installation.
- Do not install on the hot water inlet. Take precautions against the risk of freezing of the hoses. Water temperature operating interval shall be 33°F (0.6°C) minimum and 100°F (38°C) maximum
- Use only potable water.

Child safety

- If the door has a lock, the key should be kept away from reach of children.
- Children must be supervised to prevent them from tampering with the product.

Compliance with WEEE Directive and Disposing of the WEEE Product:



This product complies with EU WEEE Directive (2012/19/EU). This product bears a classification symbol for waste electrical and electronic equipment (WEEE).

This product has been manufactured with high quality parts and materials which can be reused and are suitable for recycling. Therefore, do not dispose the product with normal domestic waste at the end of its service life. Take it to a collection point for the recycling of electrical and electronic equipment. Please consult your local authorities to learn the nearest collection point. Help protect the environment and natural resources by recycling used products. For children's safety, cut the power cable and break the locking mechanism of the door, if any, so that it will be non-functional before disposing of the product.

Package information

Packaging materials of the product are manufactured from recyclable materials in accordance with our National Environment Regulations. Do not dispose of the packaging materials together with the domestic or other wastes. Take them to the packaging material collection points designated by the local authorities.

Do not forget

Any recycled substance is an indispensable matter for nature and our national asset wealth. If you want to contribute to re-evaluation of the packaging materials you can consult to your environmentalist organizations or the municipalities where you are located.

HC warning

If your product's cooling system contains R600

This gas is flammable. Therefore, pay attention to not damaging the cooling system and piping during usage and transportation. In the event of damage, keep your product away from potential fire sources that can cause the product catch a fire and ventilate the room in which the unit is placed.

Ignore this warning if your product's cooling system contains R134a.

Type of gas used in the product is stated in the type label which is on the left wall inside the refrigerator. Never throw the product in fire for disposal.

Recommendations for the fresh food compartment *optional

Do not allow the food to touch the temperature sensor in fresh food compartment. To allow the fresh food compartment keep its ideal storage temperature sensor must not be hindered by food. Do not place hot foods in the product.

Things to be done for energy saving

- Do not leave the doors of your refrigerator open for a long time.
- Do not put hot food or drinks in your refrigerator.
- Do not overload your refrigerator so that the air circulation inside of it is not prevented.
Do not install your refrigerator under direct sunlight or near heat emitting appliances such as ovens, dishwashers or radiators. Keep your refrigerator at least 30cm away from heat emitting sources and at least 5cm from electrical ovens. Pay attention to keep your food in closed containers.
- For products with a freezer compartment You can store maximum amount of food items in the freezer when you remove the shelf or drawer of the freezer. Energy consumption value stated for your refrigerator has been determined by removing freezer shelf or drawer and under maximum load. There is no harm to use a shelf or drawer according to the shapes and size of food to be frozen.
- Thawing frozen food in fridge compartment will both provide energy saving and preserve the food quality.

3 Installation

In case the information which are given in the user manual are not taken into account, manufacturer will not assume any liability for this.

Points to be paid attention to when the relocation of the refrigerator

1. Your refrigerator should be unplugged. Before transportation of your refrigerator, it should be emptied and cleaned.
2. Before it is re-packaged, shelves, accessories, crisper, etc. inside your refrigerator should be fixed with adhesive tape and secured against impacts. Package should be bound with a thick tape or sound ropes and the transportation rules on the package should be strictly observed.
3. Original packaging and foam materials should be kept for future transportations or moving. Before you start the refrigerator,

Check the following before you start to use your refrigerator:

1. Clean the interior of the refrigerator as recommended in the "Maintenance and cleaning" section.
2. Connect the plug of the refrigerator to the wall socket. When the fridge door is opened, fridge internal lamp will turn on.
3. When the compressor starts to operate, a sound will be heard. The liquid and gases sealed with in the refrigeration system may also give rise to noise, even the compressor is not running and this is quite normal.
4. Front edges and both sides of the refrigerator may feel warm. This is normal. These areas are designed to be warm to avoid condensation.

Electrical connection

Connect your product to a grounded socket which is being protected by a fuse with the appropriate capacity.

Important:

The connection must be in compliance with national regulations.

- The power plug must be easily accessible after installation.
- Electrical safety of your refrigerator shall be guaranteed only if the earth system in your house complies with standards.
- The voltage stated on the label located at left inner side of your product should be equal to your network voltage.
- Extension cables and multi plugs must not be used for connection.

⚠ A damaged power cable must be replaced by a qualified electrician.

⚠ Product must not be operated before it is repaired!

There is the risk of electric shock!

Disposing of the packaging

The packing materials may be dangerous for children. Keep the packing materials out of the reach of children or dispose of them by classifying them in accordance with the waste instructions stated by your local authorities. Do not throw away with regular house waste, throw away on packaging pick up spots designated by the local authorities. The packing of your refrigerator is produced from recyclable materials.

Disposing of your old refrigerator

Dispose of your old refrigerator without giving any harm to the environment.

- You may consult your authorized dealer or waste collection center of your municipality about the disposal of your refrigerator. Before disposing of your refrigerator, cut out the electric plug and, if there are any locks on the door, make them inoperable in order to protect children against any danger.

Placing and Installation

⚠ If the entrance door of the room where the refrigerator will be installed is not wide enough for the refrigerator to pass through, then call the authorized service to have them remove the doors of your refrigerator and pass it sideways through the door.

1. Install your refrigerator to a place that allows ease of use.
2. Keep your refrigerator away from heat sources, humid places and direct sunlight.
3. There must be appropriate air ventilation around your refrigerator in order to achieve an efficient operation. If the refrigerator is to be placed in a recess in the wall, there must be at least 5 cm distance with the ceiling and at least 5 cm with the wall. Do not place your product on the materials such as rug or carpet.
4. Place your refrigerator on an even floor surface to prevent jolts.

Door Open Warning (This feature is optional)

Audio warning signal and flashing illumination will be given when the door of your product is left open for at least 1 minute. This warning will be muted when the door is closed or any of the display buttons (if any) are pressed.

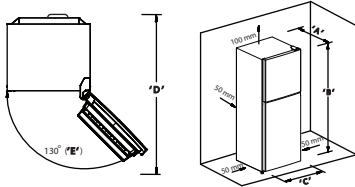

Model	"A"	"B"	"C"	"D"	"E"
D66371N	696	1660	660	1168	130
D66401N	696	1720	660	1168	130

Adjusting the legs

If your refrigerator is unbalanced, you can balance your refrigerator by turning its front legs as illustrated in the figure. The corner where the leg exists is lowered when you turn in the direction of black arrow and raised when you turn in the opposite direction. Taking help from someone to slightly lift the refrigerator will facilitate this process.

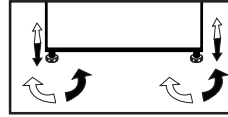

Changing the illumination lamp

To change the Bulb/LED used for illumination of your refrigerator, call your Authorised Service. The lamp(s) used in this appliance is not suitable for household room illumination. The intended purpose of this lamp is to assist the user to place foodstuffs in the refrigerator/freezer in a safe and comfortable way. The lamps used in this appliance have to withstand extreme physical conditions such as temperatures below -20 °C. (only chest and upright freezer)

4 Preparation

- Your cooler/freezer should be installed at least 30 cm away from heat sources such as hobs, ovens, central heater and stoves and at least 5 cm away from electrical ovens and should not be located under direct sunlight.
- Please make sure that the interior of your cooler/freezer is cleaned thoroughly.
- If two coolers are to be installed side by side, there should be at least 2 cm distance between them.
- When you operate your cooler/freezer for the first time, please observe the following instructions during the initial six hours.
- Its door should not be opened frequently.
- It must be operated empty without placing any food in it.
- Do not unplug your cooler/freezer. If a power failure occurs out of your control, please see the warnings in the "Recommended solutions for the problems" section.
- The baskets/drawers that are provided with the chill compartment must always be in use for low energy consumption and for better storage conditions.
- Food contact with the temperature sensor in the freezer compartment may increase energy consumption of appliance. Thus any contact with the sensor(s) must be avoided.
- This product has been designed to function at ambient temperatures up to 43°C (90 SDgr F). Even if the ambient temperature falls to -15 °C, frozen food in the freezer does not thaw thanks to its Advanced Electronic Temperature Control System. For the first installation, the product should NOT be placed under low ambient temperatures. This is because the freezer cannot go down to standard operation temperature. When reaching continuous operation, the product can be moved to another place. Thus, later you can place your product in the garage or an unheated room without the concern of causing frozen food to get rotten. However, it is likely that above mentioned low temperatures may cause the freezing of the food in the fridge compartment; thus, please consume the food items in the fridge in a controlled way as needed. When ambient temperature goes back to normal, you may change button setting according to your need.
- If the ambient temperature is below 0°C, the food in the fridge compartment will freeze. Therefore, we recommend not using the fridge compartment in such low ambient temperatures. You may continue to use the freezer compartment as usual.
- In some models, the instrument panel automatically turns off 5 minutes after the door has closed. It will be reactivated when the door has opened or pressed on any key.
- Due to temperature change as a result of opening/closing the product door during operation, condensation on the door/body shelves and the glass containers is normal.

5 Using your refrigerator

Indicator panel (Internal Display) *Optional

Indicator panels may vary according to the product model. Audio – visual functions on the indicator panel helps you in using your product.

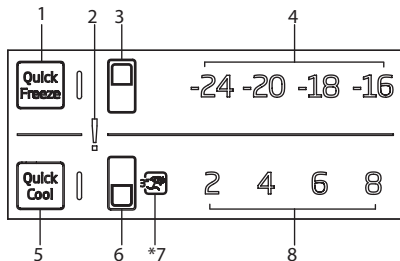

Figures that take place in this instruction manual are schematic and may not correspond exactly with your product. If the subject parts are not included in the product you have purchased, then it is valid for other models.

1. Quick Freezer button

Selection button Press "Quick Freeze". Selection button to setting freezer compartment.

2. Error status indicator

If your refrigerator does not perform enough cooling or in case of a sensor fault, this indicator is activated.

3. Freezer compartment selection button

This function allows you to set the temperature of freezer compartment. Press this button to set the temperature of the freezer compartment to -16, -18, -20 and -24 respectively.

4. Freezer compartment temperature indicator

Temperature of the freezer compartment -24, -20, -18, and -16.

5. Quick Fridge button

Selection button : Press "Quick Cool". Selection button to setting fridge compartment.

6. Fridge compartment selection button

This function allows you to set the temperature of fridge compartment. Press this button to set the temperature of the fridge compartment to 8, 6, 4, and 2, respectively.

7. Vacation function indicator (optional)

When the vacation function light. It is not suitable to keep the food in the fridge compartment when this function is activated.

8. Fridge compartment temperature indicator

Temperature of the fridge compartment 2, 4, 6 and 8.

Indicator panel (External display) *Optional

Indicator panel allows you to set the temperature and control the other functions related to the product without opening the door of the product. Just press the inscriptions on relevant buttons for function settings.

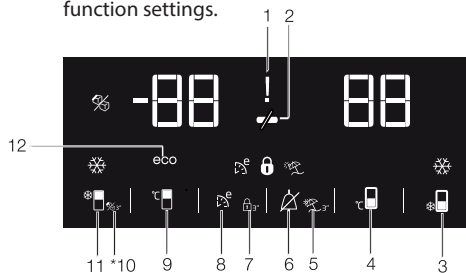

Figures that take place in this instruction manual are schematic and may not correspond exactly with your product. If the subject parts are not included in the product you have purchased, then it is valid for other models.

1. Power failure/High temperature / error warning indicator

This indicator (!) illuminates during power failure, high temperature failures and error warnings. During sustained power failures, the highest temperature that the freezer compartment reaches will flash on the digital display. After checking the food located in the freezer compartment (!) press the alarm off button to clear the warning. Please refer to "remedies advised for trouble shooting" section on your manual if you observe that this indicator is illuminated.

2. Energy saving function (display off):

If the product doors are kept closed for a long time energy saving function is automatically activated and energy saving symbol is illuminated. () When energy saving function is activated, all symbols on the display other than energy saving symbol will turn off.

When the Energy Saving function is activated, if any button is pressed or the door is opened, energy saving function will be canceled and the symbols on display will return to normal.

Energy saving function is activated during delivery from factory and cannot be canceled.

3. Quick fridge function

The button has two functions. To activate or deactivate the quick cool function press it briefly. Quick Cool indicator will turn off and the product will return to its normal settings. ()

i Use quick cooling function when you want to quickly cool compartment. If you want to the food placed in the fridge cool large amounts of fresh Food, activate this function before putting the food into the product.

i If you do not cancel it, quick cooling will cancel itself automatically after 1 hour or when the fridge compartment reaches to the required temperature.



i If you press the quick cooling button repeatedly with short intervals, the electronic circuit protection will be activated and the compressor will not start up immediately.

i This function is not recalled when power restores after a power failure.

4. Fridge compartment temperature setting button

Press this button to set the temperature of the fridge compartment to 8, 7, 6, 5, 4, 3, 2, 8... respectively. Press this button to set the fridge compartment temperature to the desired value. ()



5. Vacation Function

In order to activate vacation function, press this button () for 3 seconds, and the vacation mode indicator () will be activated. When the the vacation function is activated, "--" is displayed on the fridge compartment temperature indicator and no active cooling is performed on the fridge compartment. It is not suitable to keep the food in the fridge compartment when this function is activated. Other compartments shall be continued to be cooled as per their set temperature. To cancel this function press **Vacation** function button again.

6. Alarm off warning:

In case of power failure/high temperature alarm, after checking the food located in the freezer compartment press the alarm off button () to clear the warning.

7. Key lock

Press key lock button () simultaneously for 3 seconds. Key lock symbol () will light up and key lock mode will be activated. Buttons will not function if the Key lock mode is active. Press key lock button simultaneously for 3 seconds again. Key lock symbol will turn off and the key lock mode will be exited.

Press the **Key lock** button if you want to prevent changing of the temperature setting of the refrigerator ()

8. Eco fuzzy

Press and hold eco fuzzy button for 1 seconds to activate eco fuzzy function. Refrigerator will start operating in the most economic mode at least 6 hours later and the economic usage indicator will turn on when the function is active (). Press and hold eco fuzzy function button for 3 seconds to deactivate eco fuzzy function. This indicator is illuminated after 6 hours when eco fuzzy is activated.

9. Freezer compartment temperature setting button

Press this button to set the temperature of the freezer compartment to -16, -17, -18, -19, -20, -22, -24, -16... respectively. Press this button to set the freezer compartment temperature to the desired value. ()

10. Icematic function (optional)

Indicates whether the icematic is on or off. () If On, then the icematic is not operating. To operate the icematic again press and hold the On-Off button for 3 seconds.

i Water flow from water tank will stop when this function is selected. However, ics made previously can be taken from the icematic.

11. Quick freeze function button

Press this button to activate or deactivate the quick freezing function. When you activate the function, the freezer compartment will be cooled to a temperature lower than the set value. ()

i Use the quick freeze function when you want to quickly freeze the food placed in fridge compartment. If you want to freeze large amounts of fresh food, activate this function before putting the food into the product.

i If you do not cancel it, Quick freeze will cancel itself automatically after 24 hours or when the fridge compartment reaches to the required temperature.

i This function is not recalled when power restores after a power failure.

12. Economic usage indicator

Indicates that the product is running in energy-efficient mode. () This indicator will be active if the Freezer Compartment temperature is set to -16 or the energy efficient cooling is being performed due to Eco-Extra function.

i Economic usage indicator is turned off when quick cooling or quick freeze functions are selected.

Freezing fresh food

- It must be preferred to wrap or cover the food before placing them in the refrigerator.
- Hot food must cool down to the room temperature before putting them in the refrigerator.
- The foodstuff that you want freeze must be fresh and in good quality.
- Foodstuff must be divided into portions according to the family's/daily or meal based consumption needs.
- The foodstuff must be packaged in an airtight manner to prevent them from drying even if they are going to be kept for a short time.
- Materials to be used for packaging must be tear-proof and resistant to cold, humidity, odor, oils and acids and they must also be airtight. Moreover, they must be well closed and they must be made from easy to use materials that are suitable for deep freeze usage.
- Frozen food must be used immediately after they are thawed and they should never be re-frozen.
- Please observe the following instructions to obtain the best results.
 1. Do not freeze too large quantities of food at one time. The quality of the food is best preserved when it is frozen right through to the core as quickly as possible.
 2. Placing warm food into the freezer compartment causes the cooling system to operate continuously until the food is frozen solid.
 3. Take special care not to mix already frozen food and fresh food.

Recommendations for preservation of frozen food

- Prepacked commercially frozen food should be stored in accordance with the frozen food manufacturer's instructions for a  (4 star) frozen food storage compartment.
- To ensure that the high quality achieved by the frozen food manufacturer and the food retailer is maintained, the following should be remembered:
 1. Put packages in the freezer as quickly as possible after purchase.
 2. Ensure that contents are labeled and dated.
 3. Do not exceed "Use By", "Best Before" dates on the packaging.

Defrosting

The freezer compartment defrosts automatically.

Placing the food

Freezer compartment shelves	Various frozen food such as meat, fish, ice cream, vegetables and etc.
Egg tray	Egg
Fridge compartment shelves	Food in pans, covered plates and closed containers
Fridge compartment door shelves	Small and packaged food or drinks (such as milk, fruit juice and beer)
Crisper	Vegetables and fruits
Freshzone compartment	Delicatessen products (cheese, butter, salami and etc.)

Food must be frozen as rapidly as possible when they are put in a refrigerator in order to keep them in good quality.

It is possible to keep the food for a long time only at -18°C or lower temperatures.

Deep-freeze information

You can keep the freshness of food for many months (at -18°C or lower temperatures in the deep freeze).

WARNING!

- Foodstuff must be divided into portions according to the family's daily or meal based consumption needs.
- Foodstuff must be packaged in an airtight manner to prevent them from drying even if they are going to be kept for a short time.
- Materials necessary for packaging:
 - Cold resistant adhesive tape
 - Self adhesive label
 - Rubber rings
 - Pen

Materials to be used for packaging the foodstuff must be tear-proof and resistant to cold, humidity, odor, oils and acids.

Foodstuff to be frozen should not be allowed to come in contact with the previously frozen items to prevent their partial thawing.

Frozen food must be used immediately after they are thawed and they should never be re-frozen.

Making ice (This feature is optional)

Fill the ice container with water and place it into the freezer compartment. Ice will be ready approximately in two hours.

You can remove the ice in the ice container by removing it from the freezer and twisting it.

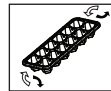

Twist Ice – matic (This feature is optional)

- Remove the water tank by rotating it to the left.
- Open the water tank cover by turning it and add water to the water tank up to the lower part of the water tank cover.
- Place the water tank on its place as shown in the figure after adding water and have it seated by rotating it on the direction of the arrow. Water shall be poured down to the ice bank.
- When ice has formed, rotate ice bank knob in the direction of the arrow to allow that the ice is dropped down to the ice drawer.
- Take the ice cubes by pulling ice drawer out.
- Pull the front face towards you in order to wash the ice bank, and put it on the slides on the interior area and push it into its place in order to replace it.
- Pull the twist ice matic unit towards you in order to remove the unit, and put it on the slides on the ceiling and push it to its place in order to replace it.

Ice container

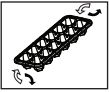

- Remove the ice container from the freezer compartment.
- Fill the ice container with water.
- Place the ice container in the freezer compartment.



- About two hours later, the ice is ready.
- Remove the ice container from the freezer compartment and bend it over the service plate. Ice cubes will easily fall down to the service plate.



Convertible Dairy compartment

(This feature is optional)

Use this compartment to store delicatessen that shall be stored in a lower temperature or meat products that you will consume in a short time.

Dairy compartment is the coolest place in your refrigerator where you can keep dairy products, meat, fish and poultry under ideal storage conditions. Fruits and vegetables should not be stored in this compartment. (1)

Crisper

Crisper of the product is designed specially to keep the vegetables fresh without losing their humidity. For this purpose, cool air circulation is intensified around the crisper in general. (2)

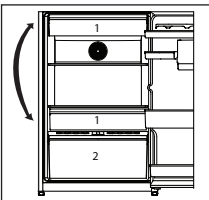

For the Blue light (*Depend on model)

Fruits and vegetables stored in the crispers that are illuminated with a blue light continue their photosynthesis by means of the wave length effect of blue light and thus preserve their vitamin C content.

For HarvestFresh (*Depend on model)

Fruits and vegetables stored in crispers illuminated with the HarvestFresh technology preserve their vitamin content (vitamin A and C) for a longer time thanks to the blue, green, red lights and dark cycles, which simulate a day cycle.

If you open the door of the refrigerator during the dark period of the HarvestFresh technology, the refrigerator will automatically detect this and enable the blue, green or red light to illuminate the crisper for your convenience. After you have closed the door of the refrigerator, the dark period will continue, representing the night time in a day cycle

Fan

Fan is designed to ensure homogeneous distribution and circulation of the cold air inside your refrigerator. Operation time of the fan may vary depending on the properties of your product. While the fan works only with the compressor in some products, the control system determines its operation time in some products in accordance with the cooling requirement.

Using the water fountain (for certain models)

	The first few glasses of water taken from the fountain will normally be warm.
	If the water fountain is not used for a long time, dispose of the first few glasses of water to get clean water.

You must wait approximately 12 hours to get cold water after first operating. then pull the trigger to get water.

Remove the glass shortly after pulling the trigger.

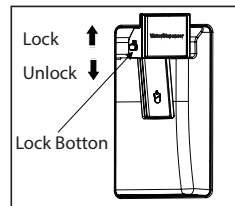

* Before use water dispenser. Please check position of lock button that it is on "Unlock" position.

* To prevent unnecessary use from Children. You can adjust lock button to "lock" position. when button lock in on "Lock" position, Push lever will not able to push

Filling the fountain water tank

Open the water tank's lid, as shown in the figure. Fill in pure and clean drinking water. Close the lid.

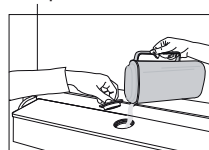

Cleaning the water tank

Detach water tank by holding both sides of the water tank and remove at 45° angle.

Remove and clean the water tank lid.



Do not fill the water tank with fruit juice, fizzy beverages, alcoholic beverages or any other liquids incompatible for use in the water fountain. Using such liquids will cause malfunction and irreparable damage in the water fountain. Using the fountain in this way is not within the scope of warranty. Such certain chemicals and additives in the beverages / liquids may cause material damage to the water tank.



The water tank and water fountain components cannot be washed with dishwashers.

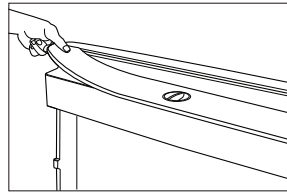
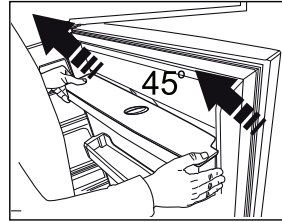
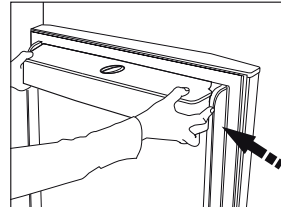

6 Maintenance and cleaning

- ⚠ Never use gasoline, benzene or similar substances for cleaning purposes.
- ⚠ We recommend that you unplug the appliance before cleaning.
- ⚠ Never use any sharp abrasive instrument, soap, household cleaner, detergent and wax polish for cleaning.
- ℹ Use lukewarm water to clean the cabinet of your refrigerator and wipe it dry.
- ℹ Use a damp cloth wrung out in a solution of one teaspoon of bicarbonate of soda to one pint of water to clean the interior and wipe it dry.
- ⚠ Make sure that no water enters the lamp housing and other electrical items.
- ⚠ If your refrigerator is not going to be used for a long period of time, unplug the power cable, remove all food, clean it and leave the door ajar.
- ℹ Check door seals regularly to ensure they are clean and free from food particles.
- ⚠ To remove door racks, remove all the contents and then simply push the door rack upwards from the base.
- ⚠ Never use cleaning agents or water that contain chlorine to clean the outer surfaces and chromium coated parts of the product. Chlorine causes corrosion on such metal surfaces.
- ⚠ Do not use sharp, abrasive tools, soap, household cleaning agents, detergents, kerosene, fuel oil, varnish etc. to prevent removal and deformation of the prints on the plastic part. Use lukewarm water and a soft cloth for cleaning and then wipe it dry.

Protection of plastic surfaces

- ℹ Do not put the liquid oils or oil-cooked meals in your refrigerator in unsealed containers as they damage the plastic surfaces of your refrigerator. In case of spilling or smearing oil on the plastic surfaces, clean and rinse the relevant part of the surface at once with warm water.

- This product is equipped with a lighting source of the "G" energy class.
- The lighting source in this product shall only be replaced by professional repairers.

7 Troubleshooting

Please review this list before calling the service. It will save your time and money. This list includes frequent complaints that are not arising from defective workmanship or material usage. Some of the features described here may not exist in your product.

The refrigerator does not operate.
<ul style="list-style-type: none">● The plug is not inserted into the socket correctly. >>>Insert the plug into the socket securely.● The fuse of the socket which your refrigerator is connected to or the main fuse have blown out.>>Check the fuse.
Condensation on the side wall of the fridge compartment (MULTIZONE, COOL CONTROL and FLEXI ZONE).
<ul style="list-style-type: none">● Door has been opened frequently. >>>Do not open and close the door of refrigerator frequently.● Ambient is very humid. >>>Do not install your refrigerator into highly humid places.● Food containing liquid is stored in open containers. >>>Do not store food with liquid content in open containers.● Door of the refrigerator is left ajar. >>>Close the door of the refrigerator.● Thermostat is set to a very cold level. >>>Set the thermostat to a suitable level.
Compressor is not running
<ul style="list-style-type: none">● Protective thermic of the compressor will blow out during sudden power failures or plug-out plug-ins as the refrigerant pressure in the cooling system of the refrigerator has not been balanced yet. The refrigerator will start running approximately after 6 minutes. Please call the service if the refrigerator does not start up at the end of this period.● The fridge is in defrost cycle. >>>This is normal for a full-automatically defrosting refrigerator. Defrosting cycle occurs periodically. The refrigerator is not plugged into the socket. >>>Make sure that the plug is fit into the socket.● Temperature settings are not made correctly. >>>Select the suitable temperature value.● There is a power outage. >>>Refrigerator returns to normal operation when the power restores.
The operation noise increases when the refrigerator is running.
<ul style="list-style-type: none">● The operating performance of the refrigerator may change due to the changes in the ambient temperature. It is normal and not a fault.
The refrigerator is running frequently or for a long time.
<ul style="list-style-type: none">● New product may be wider than the previous one. Larger refrigerators operate for a longer period of time.● The room temperature may be high. >>>It is normal that the product operates for longer periods in hot ambient.● The refrigerator might be plugged in recently or might be loaded with food. >>>When the refrigerator is plugged in or loaded with food recently, it will take longer for it to attain the set temperature. This is normal.● Large amounts of hot food might be put in the refrigerator recently. >>>Do not put hot food into the refrigerator.● Doors might be opened frequently or left ajar for a long time. >>>The warm air that has entered into the refrigerator causes the refrigerator to run for longer periods. Do not open the doors frequently. Freezer or fridge compartment door might be left ajar. >>>Check if the doors are closed completely. The refrigerator is adjusted to a very low temperature. >>>Adjust the refrigerator temperature to a warmer degree and wait until the temperature is achieved.● Door seal of the fridge or freezer may be soiled, worn out, broken or not properly seated. >>>Clean or replace the seal. Damaged/broken seal causes the refrigerator to run for a longer period of time in order to maintain the current temperature.
Freezer temperature is very low while the fridge temperature is sufficient.
<ul style="list-style-type: none">● The freezer temperature is adjusted to a very low value. >>>Adjust the freezer temperature to a warmer degree and check.
Fridge temperature is very low while the freezer temperature is sufficient.
<ul style="list-style-type: none">● The fridge temperature is adjusted to a very low value. >>>Adjust the fridge temperature to a warmer degree and check.
Food kept in the fridge compartment drawers is frozen.
<ul style="list-style-type: none">● The fridge temperature is adjusted to a very high value. >>>Adjust the fridge temperature to a lower value and check.

Temperature in the fridge or freezer is very high.
<ul style="list-style-type: none"> • The fridge temperature is adjusted to a very high value. >>>Fridge compartmenttemperature setting has an effect on the temperature of the freezer. Change the temperatures of the fridge or freezer and wait until the relevant compartments attain a sufficient temperature. • Doors are opened frequently or left ajar for a long time. >>>Do not open the doors frequently. • Door is ajar. >>>Close the door completely. • The refrigerator is plugged in or loaded with food recently. >>>This is normal. When the refrigerator is plugged in or loaded with food recently, it will take longer for it to attain the set temperature. • Large amounts of hot food might be put in the refrigerator recently. >>>Do not put hot food into the refrigerator.
Vibrations or noise.
<ul style="list-style-type: none"> • The floor is not level or stable. >>> If the refrigerator rocks when moved slowly, balance it by adjusting its feet. Also make sure that the floor is strong enough to carry the refrigerator, and level. • The items put onto the refrigerator may cause noise. >>>Remove the items on top of the refrigerator.
There are noises coming from the refrigerator like liquid flowing, spraying, etc.
<ul style="list-style-type: none"> • Liquid and gas flows occur in accordance with the operating principles of your refrigerator. It is normal and not a fault.
Whistle comes from the refrigerator.
<ul style="list-style-type: none"> • Fans are used in order to cool the refrigerator. It is normal and not a fault.
Condensation on the inner walls of refrigerator.
<ul style="list-style-type: none"> • Hot and humid weather increases icing and condensation. It is normal and not a fault. • Doors are opened frequently or left ajar for a long time. Do not open the doors frequently. Close them if they are open. • Door is ajar. >>>Close the door completely.
Humidity occurs on the outside of the refrigerator or between the doors.
<ul style="list-style-type: none"> • There might be humidity in the air; this is quite normal in humid weather. When the humidity is less, condensation will disappear.
Bad odour inside the refrigerator.
<ul style="list-style-type: none"> • No regular cleaning is performed. >>>Clean the inside of the refrigerator regularly with a sponge, lukewarm water or carbonate dissolved in water. • Some containers or package materials may cause the smell. >>>Use a different container or different brand packaging material. • Food is put into the refrigerator in uncovered containers. >>>Keep the food in closed containers. Microorganisms spreading out from uncovered containers can cause unpleasant odours. • Remove the foods that have expired best before dates and spoiled from the refrigerator.
The door is not closing.
<ul style="list-style-type: none"> • Food packages are preventing the door from closing. >>>Replace the packages that are obstructing the door. • The refrigerator is not completely even on the floor. >>>Adjust the feet to balance the refrigerator. • The floor is not level or strong. >>>Make sure that the floor is level and capable to carry the refrigerator.
Crispers are stuck.
<ul style="list-style-type: none"> • The food is touching the ceiling of the drawer. >>>Rearrange food in the drawer.

DISCLAIMER / WARNING

Some (simple) malfunctions may be repaired by end users without creating any safety issue or causing unsafe usage provided that they are carried out under the following instructions.

(Please see the section “I Want to Repair Myself”.)

For this reason, except for parts specified at the section “I Want to Repair Myself” as could be repaired by end users, repair by an authorized service station is definitely suggested for the purpose of preventing any safety issues and this is required so that Beko product warranty may continue.

I WANT TO REPAIR MYSELF

Repair that will be carried out by end users can be performed within the following spare parts: Door Handles and Door Hinges, Door Joints and peripheral Trays, Baskets, Racks. (You may have access to current list of spare parts from <https://www.beko.com.tr/destek> as of 1 March 2021) Further, in order to ensure product safety and to prevent risk of severe injuries, repair has to be carried out according to instructions from user manual or <https://www.beko.com.tr/destek>. For your own safety, please unplug product prior to carrying out any repair.

Beko may not be held responsible for safety issues that may arise because of repairs or attempts not carried out in accordance with instructions specified at user manuals or located at <https://www.beko.com.tr/destek> and performed on parts other than parts contained at current list of parts accessed from <https://www.beko.com.tr/destek>. In such a case, Beko product warranty will be invalid.

For this reason, we strongly recommend end users to avoid carrying out repairs for parts other than above-mentioned spare parts themselves and apply to an authorized service station in case of requirement. Such repair attempts by end users may cause safety issues, may damage product and may cause fire, flood, electrocution and severe personal injuries afterwards. Including but not limited to the listed items, repairs of the following parts have to be performed by authorized service stations: Compressor, Cooling system elements, Motherboard, Inverter card, Display card, etc. Manufacturer/dealer may not be held responsible for any circumstances where end users fail to act in accordance with the foregoing.



Buzdolabı
Kullanma Kılavuzu

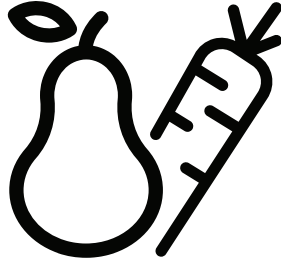

966410*
966411*

Lütfen önce bu kullanım kılavuzunu okuyun!

Değerli Müşterimiz,

Modern tesislerde üretilmiş ve en titiz kalite kontrol prosedürlerinden geçirilmiş olan ürününüzü en verimli şekilde kullanmanızı dileriz.

Dolayısıyla, ürünü kullanmadan önce bu kullanım kılavuzunun tamamını dikkatli bir şekilde okuyun ve daha sonra başvurmak üzere saklayın. Ürünü başka birine vermeniz halinde, kullanım kılavuzunu da ürünle birlikte verin.

Kullanım kılavuzu, ürünü hızlı ve güvenli bir şekilde kullanmanız konusunda size yardımcı olacaktır.

- Ürünü kurup çalıştırmadan önce kullanım kılavuzunu okuyun.
- Güvenlik talimatlarını okuduğunuzdan emin olun.
- Daha sonra da ihtiyacınız olabileceği için, kullanım kılavuzunu kolay ulaşabileceğiniz bir yerde saklayın.
- Ürünle birlikte verilen diğer belgeleri de okuyun.

Bu kullanım kılavuzunun diğer bazı modeller için de geçerli olduğunu unutmayın. Modeller arasındaki farklılıklar kılavuzda belirtilmiştir.

Sembollerin açıklaması

Bu kullanım kılavuzunun tamamında aşağıdaki semboller kullanılmıştır:

i Önemli bilgiler veya faydalı ipuçları.

Δ Can ve mal açısından tehlikeli durumlara karşı uyarı.

Δ Elektrik gerilimine karşı uyarı.

İÇİNDEKİLER

1 Buzdolabınız	2	4 Hazırlık	9
2 Önemli Güvenlik Uyarıları	3	5 Buzdolabınızın kullanımı	10
Kullanım amacı	3	Gösterge paneli	10
Genel güvenlik	3	Taze yiyeceklerin dondurulması	14
Çocuk güvenliği	5	Derin dondurucu bilgileri	14
AEEE direktifine uygunluk ve		Buz yapma	15
Atık Ürünün elden çıkarılması	5	Twist Buzmatik	15
Ambalaj bilgileri	5	Buz kabı	16
HC uyarısı	5	Fan	16
Enerji tasarrufu için yapılması gerekenler	6	Sebzelik	16
3 Kurulum	7	Sıfır derece bölmesi	16
Buzdolabının yerini değiştirirken			
dikkat edilmesi gereken noktalar	7	6 Bakım ve temizlik	17
Elektrik bağlantısı	7	Plastik yüzeylerin korunması	17
Ambalajın atılması	7		
Eski buzdolabınızın atılması	7	7 Sorun giderme	18
Yerleştirme ve Kurulum	8		
Ayakların ayarlanması	8	8 Müşteri Hizmetleri	20
Kapı Açık Uyarısı	8		

i BİLGİ



Ürün veri tabanında depolanan model bilgilerine, aşağıdaki web sitesine girilerek ve enerji etiketinde bulunan model tanımı(*) aranarak ulaşılabilir.

<https://eprel.ec.europa.eu/>

1 Buzdolabınız

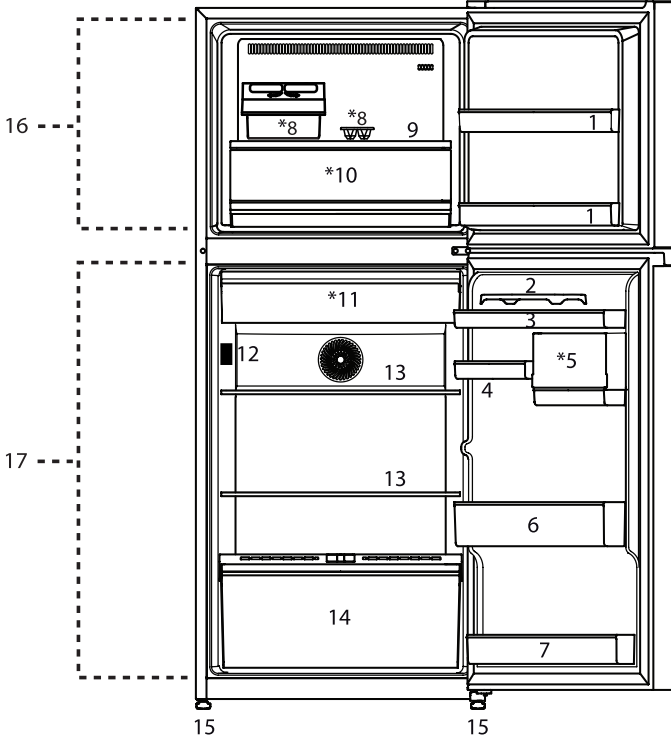

- | | |
|------------------------------|--------------------------------------|
| 1. Dondurucu bölme kapı rafı | 9. Dondurucu bölme cam rafı |
| 2. Yumurta bölümü | 10. Et Bölgesi |
| 3. Hareketli kapı rafı | 11. Değiştirilebilir Soğutma Bölmesi |
| 4. Soğutucu kapı rafı | 12. Sıcaklık ayar düğmesi |
| 5. Kozmetik Kutusu | 13. Soğutucu bölme cam rafı |
| 6. Şişe rafı | 14. Sebzelik |
| 7. Soğutucu bölme kapı rafı | 15. Ayarlanabilir ayak |
| 8. Buz kutusu / Buz Yapımı | 16. Dondurucu bölme |
| | 17. Soğutucu bölme |
| | * Opsiyonel |

Bu kullanım kılavuzundaki şekiller şematik olup ürününüzle birebir uyumlu olmayabilir. Satın almış olduğunuz üründe ilgili parçalar yoksa söz konusu parçalar başka modellerde mevcuttur.

2 Önemli Güvenlik Uyarıları

Lütfen aşağıdaki bilgileri okuyun.

Bu bilgilere uygun hareket edilmemesi durumunda, yaralanmalar veya maddi hasarlar meydana gelebilir.

Buna ek olarak, bütün garanti ve güvenilirlik taahhütleri geçersiz kalabilir.

Ürününüzün kullanım ömrü 10 yıldır.

Bu süre boyunca ürününüzün düzgün bir şekilde çalışmasını sağlamak için orijinal yedek parçalar piyasada bulunacaktır.

Kullanım amacı

Bu ürünün kullanım alanları

- ev gibi iç mekanlar ve kapalı alanlar;
- mağaza ve ofis gibi kapalı çalışma ortamları;
- çiftlik evleri, oteller ve pansiyonlar gibi kapalı konaklama mekanları.
- Ürün, dış mekanlarda kullanılmamalıdır.

Genel güvenlik

- Ürünü elden çıkarmak/hurdaya ayırmak istediğinizde gerekli bilgileri ve yetkili kurumları öğrenmek için yetkili servis ile irtibata geçmeniz tavsiye edilir.
- Buzdolabı ile ilgili her türlü soru ve problemlerinizi için yetkili servise danışın. Yetkili servislerin bilgisi dışında buzdolabına müdahale etmeyin ve müdahale edilmesine izin vermeyin.
- Dondurucu bölmesi bulunan ürünlerde, külah dondurmaları ve küp buzları dondurucu bölmesinden çıkarır çıkarmaz hemen yemeyin!
(Ağzınızda soğuk yanığına neden olabilir.)
- Dondurucu bölme olan ürünlerde, şişe ve kutulardaki sıvı içecekleri dondurucu bölmeye koymayın. Aksi takdirde patlayabilirler.
- Dondurulmuş yiyeceklere elinizle dokunmayın; elinize yapışabilirler.
- Temizlik veya buz çözme işleminden önce buzdolabının fişini çekin.
- Buzdolabınızın temizleme ve eritme işlemleri için, kesinlikle buhar veya buharlı temizlik malzemeleri kullanmayın.

Bu gibi durumlarda buhar, buzdolabının elektrik akımı geçen bölgelerine temas ederek kısa devre veya elektrik çarpmasına sebep olabilir.

- Buzdolabınızdaki kapak gibi kısımları hiçbir şekilde destek veya basamak aracı olarak kullanmayın.
- Buzdolabınızın içinde elektrikli aletler kullanmayın.
- Buzdolabınızda soğutma gazı dolaşımının gerçekleştiği kısımlara kesici ve delici aletler kullanarak zarar vermeyin. Evaporatördeki gaz kanallarının, boru uzantılarının veya yüzey kaplamalarının delinmesi durumunda püskürebilecek soğutma gazı, cilt tahrişine ve göz yaralanmalarına sebep olabilir.
- Buzdolabınızdaki havalandırma deliklerinin üzerini örtmeyin ve bunları herhangi bir cisimle kapatmayın.
- Elektrikli cihazlar sadece yetkili kişiler tarafından onarılmalıdır. Yetkili olmayan kişilerce yapılan onarımlar kullanıcı için tehlike oluşturur.
- Herhangi bir hata durumunda veya bakım ve onarım sırasında, sigortayı kapatmak veya fişi çekmek suretiyle buzdolabınızın elektrik bağlantısını kesin.
- Fişi çıkartırken kablodan tutarak çekmeyin.
- Alkol oranı yüksek içeceklerin kapakları kapalı ve dik konumda, sağlam bir şekilde muhafaza edildiklerinden emin olun.
- Yanıcı veya patlayıcı maddeler içeren sprey tüplerini asla buzdolabında saklamayın.
- Buz çözme işlemini hızlandırmak için üreticinin önerdiklerinin dışında mekanik gereçler ya da başka araçlar kullanmayın.
- Bu cihaz, yanlarında güvenliklerinden sorumlu olacak veya onlara cihazın kullanımıyla ilgili gerekli talimatları verecek bir kişi bulunmadığı sürece fiziksel, duyuşsal veya zihinsel yeteneklerinde yetersizlik bulunan veya bilgisiz ya da deneyimsiz kişiler (çocuklar dâhil) tarafından kullanılmak üzere tasarlanmamıştır.

- Hasarlı buzdolabını çalıştırmayın. Herhangi bir endişeniz varsa servis temsilcisine danışın.
- Buzdolabınızın elektrik güvenliği, yalnızca evinizdeki topraklama sisteminin standartlara uygun olması durumunda garanti edilir.
- Ürünü yağmur, kar, güneş ve rüzgara maruz bırakmak elektrik güvenliği açısından tehlikelidir.
- Elektrik kablosunun hasar görmesi halinde, tehlikeleri önlemek için yetkili servisi arayın.
- Buzdolabını taşırken elektrik kablosuna zarar vermeye özen gösterin. Kablonun bükülmesi yangına neden olabilir. Elektrik kablosunun üzerine asla ağır nesnelere koymayın. Fişi çıkarırken, fişe ıslak elle dokunmayın.
- Priz gevşekse buzdolabının fişini takmayın.
- Güvenliğiniz için buzdolabının iç veya dış kısımlarına doğrudan su püskürtmeyin.
- Yangın ve patlama riskinden kaçınmak için, buzdolabının yakınında propan gazı gibi yanıcı gazlar içeren maddeleri püskürtmeyin.
- Buzdolabının üzerine içinde su bulunan kap koymayın; aksi takdirde elektrik çarpmasına veya yangına sebep olabilirsiniz.
- Buzdolabını ihtiyacınızdan fazla yiyeceklerle aşırı doldurmayın. Dolabı aşırı doldurmanız durumunda, kapıyı açtığınızda yiyecekler düşüp size veya dolaba zarar verebilir.
- Buzdolabının üzerine hiçbir nesne yerleştirmeyin; aksi takdirde bu nesnelere dolabın kapısı açılırken veya kapanırken düşebilir.
- Aşılar, ısıya duyarlı ilaçlar, bilim amaçlı malzemeler vb. hassas bir sıcaklık ayarı gerektirdiği için buzdolabında saklanmamalıdır.
- Buzdolabını uzun süre kullanmayacaksanız, fişini prizden çekin. Elektrik kablosuyla ilgili herhangi bir sorun yangına yol açabilir.
- Elektrik fişinin ucu kuru bir bezle düzenli olarak temizlenmelidir; aksi takdirde, yangına yol açabilir.

- Ayarlanabilir ayaklar zemine sağlam bir şekilde sabitlenmemişse buzdolabı hareket edebilir.
- Ayarlanabilir ayakların zemine düzgün bir şekilde oturtulması buzdolabının hareket etmesini engeller.
- Buzdolabını taşırken kapı kolundan tutmayın. Aksi takdirde kırılabilir.
- Ürününüzü başka bir buzdolabının veya dondurucunun yanına koymanız gerekiyorsa iki cihaz arasındaki mesafe en az 8 cm olmalıdır. Aksi takdirde bitişik yan duvarlar nemlenebilir.
- İçinde elektronik kartların mevcut olduğu ve ürününüzün üstünde veya arkasında yer alan bölme (elektronik kart kutusu kapağı) (1) açıkken ürün kesinlikle kullanılmamalıdır.

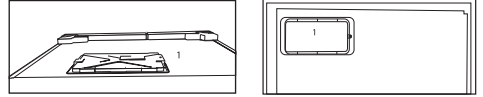

- Su pınarı olan ürünler için** soğuk su girişi basıncı en fazla 90 psi (6,2 bar) olmalıdır. Su basıncınız 80 psi'yi (5,5 bar) aşarsa şebeke sisteminizde bir basınç sınırlama valfi kullanın. Su basıncını nasıl kontrol edeceğinizi bilmiyorsanız profesyonel bir su tesisatçısından yardım isteyin.
- Tesisatınızda su darbesi etkisi riski varsa söz konusu tesisatta daima su darbesi önleme ekipmanı kullanın. Tesisatınızda su darbesi etkisi olmadıktan emin değilseniz profesyonel su tesisatçılarınıza danışın.
 - Sıcak su girişine kurulum yapmayın. Hortumların donma riskine karşı gereken önlemleri alın. Su sıcaklığı çalışma aralığı minimum 33°F (0,6°C) ve maksimum 100°F (38°C) arasında olmalıdır.
 - Yalnızca içme suyu kullanın.

Çocuk güvenliği

- Kapıda kilit varsa anahtar, çocukların ulaşamayacağı bir yerde muhafaza edilmelidir.
- Çocukların ürünle oynamalarını önlemek için denetim altında tutulmaları gerekir.

AEEE Direktifine Uyum ve Atık Ürünün Elden Çıkarılması:



Bu ürün 2012/19/AB sayılı AEEE Direktifine uygundur. Bu üründe, atık elektrikli ve elektronik eşyaların kontrolü yönetmeliğine (AEEE) ilişkin bir **sınıflandırma sembolü bulunmaktadır.**

Bu ürün, yeniden kullanılabilen ve geri dönüşüm için uygun olan yüksek kaliteli parçalardan ve malzemelerden üretilmiştir. Bu sebeple ürünü, kullanım ömrünün sonunda normal evsel atıklarla birlikte atmayın. Elektrikli ve elektronik eşyaların geri dönüşümüyle ilgilenen bir toplama merkezine iade edin. En yakın toplama merkezlerini öğrenmek için lütfen yerel makamlarla irtibata geçin. Kullanılmış ürünleri geri dönüştürerek çevrenin ve doğal kaynakların korunmasına yardımcı olun.

Çocukların güvenliği için elektrik kablosunu kesin ve varsa kapının kilit mekanizmasını kırın. Bu sayede ürün, elden çıkarılmadan önce çalışmaz hale gelecektir.

Ambalaj bilgisi

Ürünün ambalaj malzemeleri, Ulusal Çevre Mevzuatına uygun geri dönüştürülebilir malzemelerden üretilmiştir. Ambalaj malzemelerini evsel atıklarla veya diğer atıklarla birlikte atmayın. Bunları yerel makamların belirlediği geri dönüşüm noktalarına götürün. Unutmayın. Geri dönüştürülen her bir madde, doğanın ayrılmaz bir parçası ve aynı zamanda ulusal zenginliğimiz niteliğindedir. Ambalaj malzemelerinin tekrar kullanılmasına katkıda bulunmak istiyorsanız bulunduğunuz bölgedeki çevre örgütlerine veya belediyelere danışabilirsiniz.

HC uyarısı

Ürününüzdeki soğutma sistemi R600a içeriyorsa:
Bu gaz yanıcıdır. Bu nedenle, kullanım ve taşıma sırasında soğutma sisteminin ve boruların zarar görmemesine özen gösterin. Zarar meydana gelmesi halinde, ürününüzü alev almasına neden olabilecek potansiyel yangın kaynaklarından uzak tutun ve ürünün bulunduğu odayı havalandırın.
Ürününüzdeki soğutma sistemi, R134a içeriyorsa bu uyarıyı dikkate almayın:
Üründe kullanılan gaz türü, dolabın içinde sol tarafta bulunan ürün bilgi etiketinde belirtilmiştir.
Ürünü kesinlikle ateşe atarak imha etmeyin.

Taze gıda bölmesiyle ilgili tavsiyeler - *opsiyonel

Gıdaların taze gıda bölümündeki sıcaklık sensörüne temas etmemesini sağlayın. Taze gıda bölümünün ideal saklama sıcaklığını sürdürabilmesi için bu sensörün gıdalar tarafından engellenmemesi gerekir. Ürün içerisine sıcak gıdalar yerleştirmeyin.

Enerji tasarrufu için yapılması gerekenler

- Buzdolabınızın kapılarını uzun süre açık tutmayın.
- Buzdolabınıza sıcak yiyecek ya da içecek koymayın.
- Buzdolabınızı içerideki hava akımını önleyecek şekilde fazla doldurmayın.
- Buzdolabınızı doğrudan güneş ışığına veya fırın, bulaşık makinesi, kalorifer gibi ısı yayan cihazların yanına yerleştirmeyin. Buzdolabınız ısı yayan kaynaklardan en az 30 cm ve elektrikli fırınlardan ise en az 5 cm uzakta olmalıdır.

- Yiyeceklerinizi kapalı kaplarda tutmaya dikkat edin.
- Dondurucu bölümü olan ürünlerde dondurucu rafını veya çekmecesini çıkardığınızda, dondurucuda azami miktarda yiyecek saklayabilirsiniz. Buzdolabınız için belirtilen enerji tüketim değeri, dondurucu rafı veya çekmecesini çıkarılmış halde ve ürün maksimum yükte çalıştırılırken belirlenmiştir. Dondurulacak yiyeceklerin şekillerine ve boyutlarına göre bir raf ya da çekmece kullanılmasında hiçbir sakınca yoktur.
- Donmuş yiyeceklerin soğutucu bölmede çözündürülmesi hem enerji tasarrufu sağlar hem de yiyeceklerin kalitesini muhafaza eder.

3 Kurulum

⚠ Kullanma kılavuzunda sunulan bilgilerin dikkate alınmaması halinde üretici, bu durumdan kaynaklı herhangi bir sorumluluk kabul etmeyecektir.

Buzdolabının yerini değiştirirken dikkat edilmesi gereken noktalar

1. Buzdolabınızın fişi çekilmelidir. Taşıma işleminden önce, buzdolabınız boşaltılmalı ve temizlenmelidir.
2. Tekrar paketlenmeden önce, buzdolabınızın içinde yer alan rafların, aksesuarların, sebzeliğin vb. nin bir bantla sabitlemesi ve darbelere karşı sağlama alınması gerekir.

Paket, kalın bir bant veya sağlam ip kullanılarak bağlanmalı ve paket üzerinde bulunan taşıma kurallarına harfiyen uyulmalıdır.

3. Orijinal ambalaj ve köpükler, tekrar taşınma için saklanmalıdır.

Buzdolabınızı çalıştırmadan önce aşağıdakileri kontrol edin:

1. Buzdolabının içini "Bakım ve temizlik" bölümünde tavsiye edildiği şekilde temizleyin.
2. Buzdolabınızın fişini prize takın. Soğutucu kapısı açıldığında, soğutucu iç lambası yanacaktır.
3. Kompresör çalışmaya başladığında bir ses gelecektir. Soğutma sistemi içinde kapalı halde bulunan sıvı ve gazlar, kompresör çalışmıyor olsa da ses çıkarabilir ve bu durum gayet normaldir.
4. Buzdolabının ön kenarları ve yanları sıcak olabilir. Bu normal bir durumdur. Bu alanlar, yoğunlaşmayı önlemek üzere, sıcak olacak şekilde tasarlanmıştır.

Elektrik bağlantısı

Ürününüzü yeterli kapasitedeki bir sigortayla korunan topraklı bir prize bağlayın.

Önemli:

Bağlantı, ulusal düzenlemelerle uyumlu olmalıdır.

- Elektrik fişi, kurulumdan sonra kolayca erişilebilecek bir konumda olmalıdır.
- Buzdolabınızın elektrik güvenliği, yalnızca evinizdeki topraklama sisteminin standartlara uygun olması durumunda garanti edilir.
- Ürününüzün sol iç kısmında yer alan etiketin üzerinde belirtilen voltaj, şebeke voltajınızla eşit değerde olmalıdır.
- Uzatma kabloları ve çoklu prizler bağlantı için kullanılmamalıdır.

⚠ Hasar görmüş elektrik kablosu, ehliyetli bir elektrikçi tarafından değiştirilmelidir.

⚠ Ürün, kablo onarılmadan çalıştırılmamalıdır! Elektrik çarpması riski vardır!

Ambalajın atılması

Ambalaj malzemeleri çocuklar için tehlikeli olabilir. Ambalaj malzemelerini çocukların erişemeyecekleri yerlerde muhafaza edin veya yerel mercilerce belirlenmiş atık talimatlarına uygun bir şekilde ayrıştırarak atın. Normal evsel atıklarla birlikte atmayın, yerel mercilerce tahsis edilmiş toplama noktalarına atın.

Buzdolabınızın ambalajı geri dönüşümlü malzemelerden üretilmiştir.

Eski buzdolabınızın atılması

Eski buzdolabınızı çevreye zarar vermeden atın.

- Yetkili satıcınıza veya yaşadığınız yerdeki atık toplama merkezine başvurarak buzdolabınızın atılması konusunda bilgi alabilirsiniz.
- Buzdolabınızı atmadan önce elektrik fişini çıkarın ve kapakta kilit varsa çocukları tehlikeden korumak için bu kilitleri çalışmaz duruma getirin.

Yerleştirme ve Kurulum

Buzdolabının kurulacağı odanın kapısı buzdolabının geçemeyeceği kadar dar ise buzdolabınızın kapılarını çıkarmaları ve buzdolabınızı kapıdan yanlamasına geçmeleri için yetkili servisi arayın.

Ayakların ayarlanması

Buzdolabınız dengesizse ön ayakları şekildeki gibi döndürerek dengeli durmasını sağlayabilirsiniz. Siyah ok yönüne döndürüldüğünde ayağın bulunduğu köşe alçalır, diğer yöne döndürüldüğünde ise yükselir. Bu işlem yapılırken dolabı hafifçe kaldırması için birinden yardım almanız kolaylık sağlayacaktır.

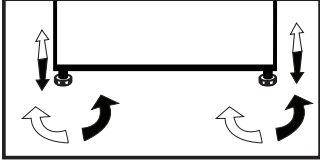

Aydınlatma Lambası Değişimi

Buzdolabınızda aydınlatma için kullanılan ampul değiştirileceği zaman lütfen Yetkili Servise başvurun.

Bu üründe kullanılan lamba/lambalar, ev odası aydınlatması için uygun değildir. Bu lambanın kullanım amacı, kullanıcıya gıda ürünlerini buzdolabına/buzluğa güvenli ve rahat bir şekilde yerleştirme konusunda yardımcı olmaktır. Bu üründe kullanılan lambalar -20°C sıcaklık gibi aşırı fiziksel koşullara karşı dayanıklı olmalıdır (sadece sandık tipi ve dikey dondurucu).

Kapı Açık Uyarısı

Bu özellik opsiyoneldir. Ürününüzün kapısı en az 1 dakika açık kaldığında sesli bir uyarı sinyali verilecektir. Kapı kapatıldığında veya (varsa) ekran düğmelerinden herhangi birine basıldığında bu uyarı iptal edilir.

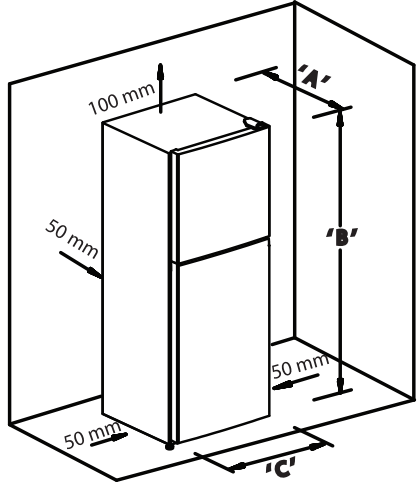
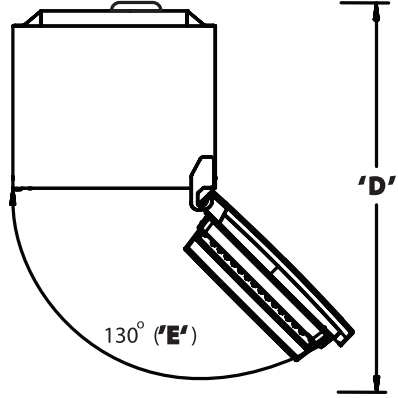

Model	"A"	"B"	"C"	"D"	"E"
D66371N	696	1660	660	1168	130
D66401N	696	1720	660	1168	130

- Soğutucunuz/dondurucunuz; ocak, fırın, kalorifer peteği ve soba gibi ısı kaynaklarından en az 30 cm, elektrikli fırınlardan ise en az 5 cm uzakta olmalı ve doğrudan güneş ışığı altında tutulmamalıdır.
 - Lütfen soğutucunuzun/dondurucunuzun içinin güzelce temizlendiğinden emin olun.
 - İki soğutucu yan yana yerleştiriliyorsa aralarında en az 5 cm boşluk bırakılmalıdır.
 - Soğutucunuzun/dondurucunuzun ilk çalıştırılmasında, altı saat boyunca aşağıdaki noktalara dikkat edin.
 - Ürünün kapısı çok sık açılmamalıdır.
 - İçinde yiyecek olmadan, boş olarak çalıştırılmamalıdır.
 - Soğutucunuzun/dondurucunuzun fişini çekmeyin.
- Kontrolünüz dışında bir elektrik kesintisi olursa lütfen "Sorunlar için önerilen çözümler" bölümündeki uyarılara bakın.
- Sıfır derece bölmesiyle beraber verilen sepetler/çekmeceler, düşük enerji tüketimi ve daha iyi saklama koşulları sağlamak için daima kullanılmalıdır.
 - Yiyeceklerin dondurucu bölmedeki sıcaklık sensörüyle temas etmesi, cihazın enerji tüketimini artırabilir. Dolayısıyla, sensörlerle her türlü temastan kaçınılmalıdır.
 - Bu ürün 43°C'ye (90 SDgrF) kadar ortam sıcaklıklarında çalışabilecek şekilde tasarlanmıştır. Ortam sıcaklığı -15°C'ye düşse bile dondurucudaki donmuş gıda, Gelişmiş Elektronik Sıcaklık Kontrol Sistemi

sayesinde çözülmez.

İlk kurulum için ürün, düşük ortam sıcaklıklarının söz konusu olduğu bir yerde KONUMLANDIRILMAMALIDIR. Bunun sebebi, dondurucunun standart çalışma sıcaklığının altına düşmemesini sağlamaktır. Sürekli çalışmaya geçileceği zaman, ürün farklı bir konuma taşınabilir. Böylelikle, donmuş gıdaların çürümesi konusunda endişelenmenize gerek kalmadan ürününüzü garajda veya ısıtmasız bir odada konumlandırabilirsiniz. Öte yandan, yukarıda belirtilen düşük sıcaklıklar, soğutucu bölmedeki yiyeceğin donmasına sebep olabilir. Dolayısıyla soğutucu bölmedeki yiyecekleri gereken kontrolleri yaparak tüketin.

Ortam sıcaklığı normale döndüğünde düğme ayarını ihtiyacınıza göre değiştirebilirsiniz.

- Ortam sıcaklığı 0°C'nin altındaysa soğutucu bölmedeki yiyecek donacaktır. Bu nedenle, soğutucu bölmeyi bu kadar düşük sıcaklıklarda kullanmanızı tavsiye etmiyoruz. Dondurucu bölmelerini ise her zamanki gibi kullanmaya devam edebilirsiniz.

- Bazı modellerde kontrol paneli, kapı kapatıldıktan 5 dakika sonra otomatikman kapanır. Kapı açıldığında veya herhangi bir düğmeye basıldığında kontrol paneli yeniden etkinleşir.

- Ürünün çalışması sırasında kapısının açılmasından/kapatılmasından kaynaklanan sıcaklık değişimleri nedeniyle, kapak/gövde raflarında ve cam kaplarda nemlenme olması normaldir.

5 Buzdolabınızın kullanımı

Gösterge Paneli (Dâhili Ekran)

Gösterge paneli, ürün modeline göre değişebilir.

Gösterge panelindeki görsel-işitsel fonksiyon, ürünü kullanmanıza yardımcı olur.

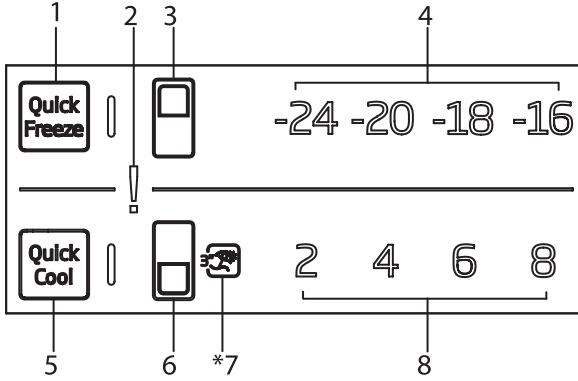

Bu kullanım kılavuzundaki şekiller şematik olup ürününüzle birebir uyumlu olmayabilir. Satın almış olduğunuz üründe ilgili parçalar yoksa söz konusu parçalar başka modellerde mevcuttur.

1. Hızlı Dondurma Düğmesi

Seçim düğmesi "Hızlı Dondurma" seçim düğmesine basarak dondurucu bölmesini ayarlayın.

2. Hata durumu göstergesi

Sensör arızası durumunda buzdolabınız yeteri kadar soğutma yapmazsa bu gösterge etkinleşir.

3. Dondurucu bölme seçim düğmesi

Bu fonksiyon, dondurucu bölme sıcaklığını ayarlamanızı sağlar.

Bu düğmeye basarak dondurucu bölme sıcaklığını sırasıyla -16 , -18, -20 ve -24 değerlerine ayarlayabilirsiniz.

4. Dondurucu bölme sıcaklık göstergesi

Dondurucu bölmenin sıcaklığı -24 , -20, -18 ve -16 olabilir.

5. Hızlı soğutma düğmesi

Seçim düğmesi: "Hızlı Soğutma" seçim düğmesine basarak soğutucu bölmesini ayarlayın.

6. Soğutucu bölme seçim düğmesi

Bu fonksiyon, soğutucu bölme sıcaklığını ayarlamanızı sağlar.

Bu düğmeye basarak soğutucu bölme sıcaklığını sırasıyla 8, 6, 4 ve 2 değerlerine ayarlayabilirsiniz.

7. Tatil fonksiyonu göstergesi (opsiyonel)

Tatil fonksiyonu ışığı yanar.

Bu fonksiyon aktifken yiyeceklerinizi soğutucu bölmede tutmanız uygun değildir.

8. Soğutucu bölme sıcaklık göstergesi

Soğutucu bölme sıcaklığı 2, 4, 6 ve 8 olabilir.

5 Buzdolabınızın kullanımı

Gösterge paneli

Gösterge paneli, ürünün kapısını açmadan sıcaklığı ayarlamanızı ve ürünle ilgili diğer fonksiyonları kontrol etmenizi sağlar. Fonksiyon ayarları için sadece ilgili düğmelerin yazılarına dokunmanız yeterlidir.

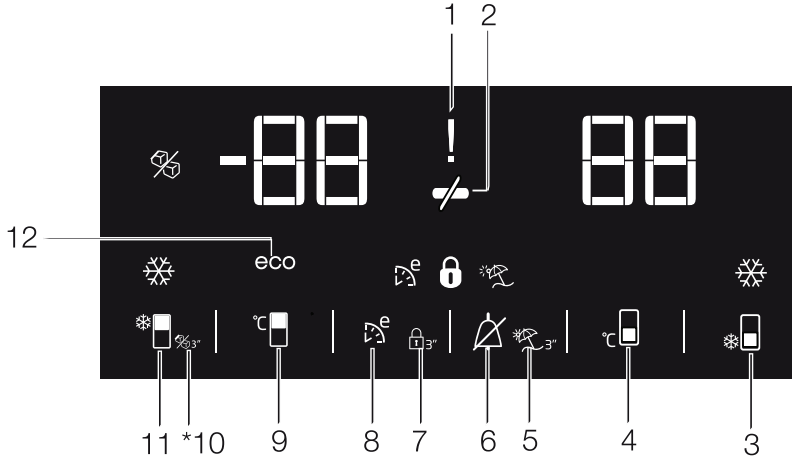

1. Elektrik kesintisi/Yüksek sıcaklık / hata uyarısı

Bu gösterge (⚡) elektrik kesintisi, yüksek sıcaklık arızası durumunda ve hata uyarılarında yanar. Uzun süre elektrik kesintisi olduğunda, dondurucu bölme sıcaklığının ulaştığı en sıcak değer, digital göstergede yanıp söner. Dondurucu bölme gıdaları kontrol edildikten sonra (🔔)alarm off düğmesine basılarak uyarı silinir. Bu göstereyi açık görürseniz lütfen kılavuzunuzdaki "sorunlar için önerilen çözümler" bölümüne bakın.

2. Enerji tasarrufu (ekran kapalı)

Ürünün kapılarının açılıp kapanmadığı zamanlarda enerji tasarrufu fonksiyonu otomatik olarak devreye girer ve enerji tasarrufu simgesi yanar. (🔒)

Enerji tasarrufu fonksiyonu etkinleştirildiğinde enerji tasarrufu simgesi dışında ekrandaki tüm simgeler söner. Enerji tasarrufu fonksiyonu etkinken herhangi bir düğmeye basılır ya da kapı açılırsa, enerji tasarrufu fonksiyonundan çıkılır ve ekrandaki simgeler normale döner.

Enerji tasarrufu fonksiyonu fabrika çıkışı aktif bir fonksiyondur, iptal edilemez.





***Opsiyonel:** Bu kullanıcı kılavuzunda yer alan şekiller taslaaktır ve ürünle birebir aynı olmayabilir. Satın almış olduğunuz üründe ilgili parçalar yoksa, bunlar başka modeller için geçerlidir.

Buzdolabınızın kullanımı

3.Hızlı soğutma fonksiyonu

Düğmenin iki fonksiyonu vardır. Hızlı soğutma fonksiyonunu etkinleştirmek veya devre dışı bırakmak için basıp bırakın. Hızlı soğutma göstergesi sönecek ve ürün normal ayarlarına geri dönecektir. (🔌)

	Hızlı soğutma fonksiyonunu soğutucu bölme koyduğunuz yiyecekleri hızlı bir şekilde soğutmak istediğinizde kullanın. Büyük miktarda taze yiyecek soğutmak istiyorsanız, yiyecekleri ürüne yerleştirmeden önce fonksiyonu etkinleştirin.
	Hızlı soğutma fonksiyonu iptal edilmezse en fazla 8 saat sonra veya dondurucu bölme yeterli soğukluğa ulaşıncaya otomatik olarak iptal olur.

	Hızlı soğutma düğmesine kısa aralıklarla tekrar tekrar basarsanız, elektrik devre koruması etkinleşir ve kompresör hemen devreye girmez.
--	--

	Elektrik kesintisi sonrası bu fonksiyon hatırlanmaz.
--	--

4. Soğutucu bölme sıcaklık ayar düğmesi

Bu düğmeye basıldığında soğutucu bölme sıcaklığı sırayla 8, 7,6, 5,4,3, 2, 8... değerlerine ayarlanabilir. Soğutucu bölme sıcaklığını istediğiniz değere ayarlamak için bu düğmeye basın.(🔌)

5.Tatil fonksiyonu

Tatil fonksiyonunu aktive etmek için bu düğmeye (🔌)3 saniye basın, tatil modu göstergesi (🔌) devreye girer.Tatil fonksiyonu aktif olduğunda, soğutucu bölmesi sıcaklık göstergesinde "- -" ibaresi görünür ve soğutucu bölümünde hiçbir aktif soğutma işlemi gerçekleştirilmez. Bu fonksiyonda, yiyeceklerinizi soğutucu bölümünde tutmanız uygun değildir. Diğer bölmeler, bunlar için ayarlanmış sıcaklıklara göre soğutulmaya devam edecektir.

Bu fonksiyonu iptal etmek için tekrar **tatil fonksiyonu** düğmesine basın.

6. Alarm off uyarısı

Elektrik kesintisi/yüksek sıcaklık alarmı durumunda dondurucu bölme gıdaları kontrol edildikten sonra alarm off düğmesine basılarak (🔌)uyarı silinir.

7. Tuş kilidi

3 saniye boyunca eş zamanlı olarak tuş kilidi düğmesine (🔌)basın. Tuş kilidi simgesinin

(🔌) ışığı yanar ve tuş kilidi modu etkinleşir. Tuş kilidi modu etkin olduğunda düğmeler çalışmaz. 3 saniye boyunca eş zamanlı olarak tekrar Tuş kilidi düğmesine basın. Tuş kilidi simgesinin ışığı söner ve tuş kilidi modundan çıkarılır.

Eğer buzdolabının sıcaklık ayarının değiştirilmesini engellemek isterseniz tuş kilidi düğmesine basın.(🔌)

Buzdolabınızın kullanımı

8. Eko fuzzy

Eko fuzzy fonksiyonunu etkinleştirmek için eko fuzzy düğmesine 1 saniye boyunca basılı tutun. Fonksiyon aktifken dondurucu en az 6 saat sonra en ekonomik moda çalışmaya başlayacak ve ekonomik kullanım göstergesi yanacaktır. (E) Eko fuzzy fonksiyonunu devre dışı bırakmak için eko fuzzy fonksiyonu düğmesine 3 saniye boyunca basılı tutun. Bu gösterge eko fuzzy fonksiyonu aktifken 6 saat sonra yanar.

9. Dondurucu bölme sıcaklık ayar düğmesi

Bu düğmeye basıldığında dondurucu bölme sıcaklığı -18,-19,-20,-21,-22,-23,-24,-18... değerlerine sırası ile ayarlanabilir. Dondurucu bölme sıcaklığını istediğiniz değere ayarlamak için bu düğmeye basın. (D)

10. Buzmatik kapalı göstergesi

Buzmatik'in çalışır durumda olup olmadığını gösterir. (S) Yanıyorsa buzmatik çalışmıyor demektir. Buzmatik'i tekrar çalıştırmak için buzmatik açma-kapatma düğmesini 3 saniye basılı tutun.



Bu fonksiyon seçili iken su tankından su alımı duracaktır. Ancak buzmatikteki daha önce yapılmış buzlar alınabilir.

11. Hızlı dondurma fonksiyonu düğmesi/ buzmatik açma-kapatma düğmesi

Hızlı dondurma fonksiyonunu etkinleştirmek veya devreden çıkarmak için bu düğmeye basın.

Fonksiyonu etkinleştirdiğinizde, dondurucu bölme ayarlı sıcaklıktan daha düşük bir değere soğutulacaktır. (H)

Buzmatik'i açmak veya kapatmak için ise yaklaşık 3 saniye basılı tutun.



Hızlı dondurma fonksiyonunu dondurucu bölmeye koyduğunuz yiyecekleri hızlı bir şekilde dondurmak istediğinizde kullanın. Büyük miktarda taze yiyecek dondurmak istiyorsanız, yiyecekleri ürüne yerleştirmeden önce fonksiyonu etkinleştirin.



Hızlı dondurma fonksiyonu iptal edilmezse en fazla 4 saat sonra veya soğutucu bölme yeterli soğukluğa ulaştınca otomatik olarak iptal olur.



Elektrik kesintisi sonrası bu fonksiyon hatırlanmaz.

12. Ekonomik kullanım göstergesi

Ürünün enerji tasarrufu modunda çalıştığını gösterir. (Eco) Dondurucu bölme sıcaklığı -18 olarak ayarlandığında veya Eko-Extra fonksiyonuyla enerji tasarruflu soğutma gerçekleştirilirken bu gösterge yanar.





Hızlı soğutma veya hızlı dondurma fonksiyonları seçildiğinde ekonomik kullanım göstergesi söner.

Taze yiyeceklerin dondurulması

- Besinlerin sarılarak veya üzerleri örtülerek buzdolabına koyulması tercih edilmelidir.
- Sıcak yiyeceklerin buzdolabına koyulmadan önce oda sıcaklığında soğuması gerekir.
- Dondurmak istediğiniz gıda maddeleri kaliteli ve taze olmalıdır.
- Gıda maddeleri ailenin günlük veya öğünlük ihtiyacına göre porsiyonlara ayrılmalıdır.
- Gıda maddeleri kısa süre saklanacak olsa da kurumalarını önlemek için hava geçirmeyecek şekilde paketlenmelidir.
- Besinleri paketlemede kullanılan malzemeler soğuğa, neme, yırtılmaya, kokuya, yağa ve aside karşı dayanıklı olup hava geçirmemelidir. Ayrıca iyi kapanmalı, kullanışlı ve derin dondurucularda kullanıma elverişli malzemeden yapılmış olmalıdır.
- Dondurulmuş gıdalar çözöldükten sonra derhal kullanılmalı ve kesinlikle tekrar dondurulmamalıdır.
- En iyi sonucu elde etmek için aşağıdaki talimatları uygulayın.

1. Çok fazla miktarlarda yiyeceği bir seferde dondurmayın. Yiyeceklerin kalitesinin en iyi şekilde korunabilmesi, bunların içlerine kadar olabildiğince çabuk bir şekilde dondurulması ile mümkündür.
2. Sıcak yiyeceklerin dondurucu bölmeye koyulması, soğutma sisteminin, bu yiyecekler kaskatı bir şekilde donuncaya kadar devamlı olarak çalışmasına yol açar.
3. Dondurulmuş şekilde satılan gıdalarla taze gıdaların karışmamasına özellikle dikkat edin.

Donmuş gıdaların saklanmasıyla ilgili tavsiyeler

- Satın aldığınız önceden ambalajlanmış dondurulmuş yiyecekler,    dondurulmuş yiyecek saklama bölümü (4 yıldızlı) için dondurulmuş yiyecek üreticisinin talimatlarına göre saklanmalıdır.

- Dondurulmuş yiyecek üreticisi ve satıcısının sağladığı yüksek kalitenin korunabilmesi için aşağıdaki noktalara dikkat edilmelidir:

1. Paketleri satın aldıktan sonra olabildiğince kısa bir süre içinde dondurucuya koyun.
2. Paketin içindekilerin etiketli ve tarihli olduğundan emin olun.
3. Paketin üzerindeki “Son Kullanma Tarihi”nin geçmediğinden emin olun.

Buz çözme

Dondurucu bölümündeki buzlar otomatik olarak çözödür.

Gıdaların yerleştirilmesi

Dondurucu bölme rafları	Et, balık, dondurma, sebze vb. çeşitli donmuş gıdalar.
Yumurta rafı	Yumurta
Soğutucu bölme rafları	Tencere, kapalı tabak ve kapalı kaplardaki gıdalar
Soğutucu bölme kapı rafları	Küçük ve paketlenmiş gıdalar ya da içecekler (süt, meyve suyu ve bira gibi)
Sebzelik	Sebzeler ve meyveler
Taze gıda bölümü	Şarküteri ürünleri (peynir, tereyağı, salam vb.)

Derin-dondurucu bilgileri

Gıda maddelerinin kaliteli olarak korunabilmeleri için buzdolabına konduklarında mümkün olduğu kadar çabuk dondurulmaları gerekir. Gıda maddelerinin uzun süre korunması sadece -18°C ve daha düşük sıcaklıkta mümkündür. Gıda maddelerinin tazeliğini (derin dondurucuda -18°C ve daha düşük sıcaklıklarda) aylarca koruyabilirsiniz.

UYARI! ⚠

- Gıda maddeleri ailenin günlük veya öğünlük ihtiyacına göre **porsiyonlara ayrılmalıdır**.
- Gıda maddeleri kısa süre için saklanacak olsa dahi, kurumalarını önlemek için **hava geçirmeyecek şekilde paketlenmelidir**.
- Ambalajlama İçin Gerekli Malzemeler:
- Soğuşa dayanıklı yapıştırıcı bant
- Kendinden yapışkanlı etiket
- Lastik halkalar
- Kalem

Yiyecekleri paketlenmede kullanılan malzemeler soğuşa, neme, yırtılmaya, kokuya, yağa ve aside karşı dayanıklı olmalıdır. Dondurulacak gıda maddeleri daha önce dondurulan yiyeceklerin kısmen çözölmelerini önlemek için onlarla temas ettirilmemelidir. Dondurulmuş gıdalar çözöldükten sonra derhal kullanılmalı ve kesinlikle tekrar dondurulmamalıdır.

Buz yapma

(Bu özellik opsiyoneldir.) Buz kabını suyla doldurun ve dondurucu bölme koyun. Yaklaşık iki saat sonunda buzunuz hazır olacaktır. Buz kabını dondurucudan çıkarıp çevirerek içindeki buzı çıkarabilirsiniz.

Twist Buzmatik

(Bu özellik opsiyoneldir)

- Su haznesini sola çevirerek çıkarın.
- Su haznesi kapağını çevirerek açın ve su haznesi kapağının alt kısmına kadar su doldurun.
- Su ekledikten sonra su haznesini şekilde gösterildiği gibi yerleştirin ve ok yönünde çevirerek yerine oturtun. Su, buz haznesine dökülmelidir.
- Buz oluştuğu zaman buz haznesi düğmesini ok yönünde çevirerek suyun buz çekmecesine düşmesini sağlayın.
- Buz çekmecesini dışarı çekerek buz küplerini alın.
- Buz haznesini yıkmak için ön yüzünü kendinize doğru çekin ve tekrar yerine takmak için hazneyi iç alandaki sürgülere yerleştirin ve itin.
- Twist buzmatik ünitesini çıkarmak için kendinize doğru çekin ve tekrar yerine takmak için üniteyi iç alandaki sürgülere yerleştirin ve itin.

Buz kabı

(Bu özellik opsiyoneldir)

- Buz kabını dondurucu bölmeden çıkarın.
- Buz kabını suyla doldurun.
- Buz kabını dondurucu bölmeye yerleştirin. Yaklaşık iki saat sonra buz hazır olacaktır.
- Buz kabını dondurucu bölmeden çıkarın ve servis tabağına doğru döndürün. Buz küpleri servis tabağına düşecektir.

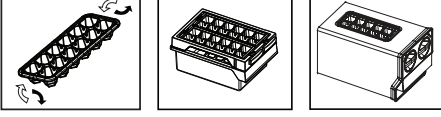

Fan

Fan, soğuk havanın buzdolabınızın içinde homojen dağılımını ve dolaşımını sağlamak üzere tasarlanmıştır. Fanın çalışma süresi, ürününüzün özelliklerine göre değişkenlik gösterebilir.

Bazı ürünlerde fan yalnızca kompresörle birlikte çalışır. Kontrol sistemi, bazı ürünlerdeki çalışma süresini soğutma gereksinimine göre belirler.

Sıfır derece bölmesi

(Bu özellik opsiyoneldir)

Bu bölmeyi düşük sıcaklıkta saklanması gereken mezeleri veya kısa sürede tüketileceğiniz et ürünlerini saklamak için kullanın.

Sıfır derece bölmesi, buzdolabınızda süt, et, balık ve tavuk ürünlerini ideal saklama koşullarında saklayabileceğiniz en soğuk alandır. Meyve ve sebzeler bu bölmede saklanmamalıdır.(1)

Sebzelik

Ürünün sebzeliği, özellikle sebzelerin nemini kaybetmeden taze olarak korunması için tasarlanmıştır. Bu amaçla, sebzeliğin genelinde soğuk hava dolaşımı yoğunlaştırılmıştır.(2)

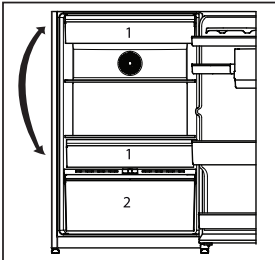

Mavi ışık için (Opsiyonel)

Mavi ışık ile aydınlatılan sebzeliklerde saklanan meyve ve sebzeler, mavi ışığın dalga boyu etkisi ile fotosentez yapmaya devam ederek C vitamini değerlerini korumaktadır.

HarvestFresh için (Opsiyonel)

HarvestFresh teknolojisi ile aydınlatılan sebzeliklerde saklanan meyve ve sebzeler, gün döngüsünü simüle eden mavi, yeşil, kırmızı ışıklar ve karanlık çevrimleri sayesinde vitamin değerlerini (A ve C vitaminleri) daha uzun süre korumaktadır.

HarvestFresh teknolojisinin karanlık periyodu esnasında buzdolabı kapısı açıldığı takdirde, buzdolabınız bunu otomatik olarak algılayacak ve mavi, yeşil veya kırmızı ışıklardan sırayla biri ile rahat kullanım için sebzeliğinizi aydınlatacaktır. Karanlık periyod, siz buzdolabınızın kapağını kapadığınızda gün döngüsündeki gece periyodunu temsilen devam edecektir.

6 Bakım ve temizlik

- ⚠ Temizlik için gaz, benzin ve benzeri maddeleri kesinlikle kullanmayın.
- ⚠ Temizlemeden önce buzdolabının fişini çıkartmanızı tavsiye ederiz.
- ⚠ Temizleme işi için asla keskin aşındırıcı aletler, sabun, ev temizlik maddeleri, deterjan ya da cila gibi maddeleri kullanmayın.
- 📌 Buzdolabınızın içini temizlerken ılık su ile silin ve daha sonra iyice kurulayın.
- 📌 Bir çay kaşığı sodyum bikarbonatın yarım litre suda çözünmesi ile elde edilen bir çözeltide ıslatıldıktan sonra iyice sıkılmış bir bezle dolabın içini silin ve sonra kurulayın.
- ⚠ Lamba duyuna ve diğer elektrikli kısımlara su girmemesine dikkat edin.
- ⚠ Buzdolabı uzun bir süre kullanılmıyacaksa elektrik kablosunun fişini çıkarın, içindeki tüm yiyecekleri çıkarın, temizleyin ve kapısını aralık bırakın.
- ⚠ Kapı sızdırmazlık contalarının temizliğini ve üzerlerinde partiküller olup olmadığını düzenli şekilde kontrol edin.
- ⚠ Kapı raflarını çıkarmak için üzerdekilerin tümünü alın ve yukarı doğru kaldırarak tabandan çıkarın.
- ⚠ Ürünün dış yüzeylerini ve kromla kaplı parçalarını temizlemek için asla klor içeren temizlik malzemeleri veya su kullanmayın. Klor, bu tür metal yüzeylerde aşınmaya neden olur.
- ⚠ Plastik parçaların boyasının çıkmaması ve deforme olmaması için keskin ve aşındırıcı aletler, sabun, ev tipi temizlik malzemeleri, deterjan, gaz yağı, cila vb. kullanmayın. Ürünü ılık su ve yumuşak bir bez yardımıyla temizleyip sonrasında kurulayın.
- 📌 **Plastik yüzeylerin korunması**
Buzdolabınızın plastik yüzeylerine zarar vermesi nedeniyle sıvı yağları veya pişmiş yağlı yemekleri buzdolabınıza ağzı açık kaplarda koymayın. Plastik yüzeylere yağ dökülmesi veya bulaşması durumlarında ilgili bölgeyi hemen ılık suyla temizleyip kurulayın.
 - Bu ürün 'G' enerji sınıfına sahip aydınlatma kaynağı içermektedir.
 - Bu üründeki aydınlatma kaynağı yetkin tamirci (Professional repairers) tarafından değiştirilmelidir.

7 Sorun giderme

Servis çağırmadan önce bu listeyi gözden geçirin. Bu, zamandan ve paradan tasarruf etmenizi sağlayacaktır. Bu liste hatalı işçiliğe ya da malzeme kullanımına bağlı olmayan, sık rastlanabilecek şikayetleri içermektedir. Burada açıklanan bazı özellikler sizin ürününüzde olmayabilir.

Buzdolabı çalışmıyor.

- Fişi düzgün bir şekilde prize takılı değildir. >>> Fişi prize düzgün bir şekilde takın.
- Buzdolabınızın bağlandığı prizin sigortası ya da ana sigorta atmıştır. >>> Sigortayı kontrol edin.

Soğutucu bölmenin yan duvarında yoğuşma (MULTIZONE, COOL CONTROL ve FLEXI ZONE).

- Kapı çok sık açılmıştır. >>> Buzdolabının kapısını çok sık açıp kapatmayın.
- Ortam çok nemlidir. >>> Buzdolabını, nemin çok fazla olduğu yerlere kurmayın.
- İçinde sıvı bulunan gıdalar açık kaplarda dolaba konmuştur. >>> İçinde sıvı bulunan gıdaları açık kaplarda dolaba koymayın.
- Buzdolabının kapısı aralık kalmıştır. >>> Buzdolabının kapısını kapatın.
- Termostat çok soğuk bir seviyeye ayarlanmıştır. >>> Termostatı uygun bir seviyeye ayarlayın.

• Kompresör çalışmıyor

- Buzdolabı soğutma sistemindeki gazın basıncı henüz dengelenmemiş olduğu için ani elektrik kesilmesinde veya fişin çıkarılıp takılmasında kompresör koruyucu termiği atar. Yaklaşık 6 dakika sonra buzdolabınız çalışmaya başlayacaktır. Bu süre sonunda buzdolabı çalışmaya başlamazsa lütfen servis çağırın.
- Dondurucu buz çözme döngüsünde. >>> Bu, tam otomatik buz çözme yapan bir buzdolabı için normaldir. Buz çözme döngüsü periyodik olarak gerçekleşir.
- Buzdolabı fişi prize takılı değildir. >>> Fişin prize uyduğundan emin olun.
- Sıcaklık ayarları doğru bir şekilde yapılmamıştır. >>> Doğru sıcaklık değerini seçin.
- Elektrik kesintisi vardır. >>> Buzdolabı normal çalışmasına tekrar elektrik almaya başladığında döner.

Buzdolabı çalışırken çalışma sesi artıyor.

- Buzdolabının çalışma performansı, ortam sıcaklığındaki değişikliklere göre farklılık gösterebilir. Bu normaldir ve bir arıza değildir.

Buzdolabı çok sık ya da çok uzun çalışıyor.

- Yeni ürününüz eskisinden daha büyük olabilir. Daha büyük buzdolapları daha uzun süre çalışır.
- Oda sıcaklığı yüksek olabilir. >>> Sıcak ortamlarda ürünün daha uzun çalışması normal bir durumdur.
- Buzdolabının fişi daha yeni takılmış ya da buzdolabı yiyeceklerle doldurulmuş olabilir. >>>Buzdolabının fişi daha yeni takılmış ya da buzdolabı yiyeceklerle doldurulmuş ise ayar sıcaklığına ulaşması daha uzun sürer. Bu normal bir durumdur.
- Yakın zamanda buzdolabına büyük miktarda sıcak yiyecek konmuş olabilir. >>> Buzdolabına sıcak gıdalar koymayın.
- Kapılar sıkça açılmış veya uzun süre aralık kalmış olabilir. >>> İçeri giren ılık hava, buzdolabının daha uzun süre çalışmasına neden olur. Kapıları sıkça açmayın.
- Dondurucu ya da soğutucu bölme kapısı aralık kalmış olabilir. >>> Kapıların tam olarak kapanıp kapanmadığını kontrol edin.
- Buzdolabı çok düşük bir sıcaklığa ayarlanmıştır. >>> Buzdolabının sıcaklığını daha yüksek bir dereceye ayarlayın ve bu sıcaklığa ulaşılan kadar bekleyin.
- Soğutucu ya da dondurucu bölme kapısının contası kirlenmiş, eskimiş, parçalanmış ya da tam oturmamış olabilir. >>> Contayı temizleyin veya değiştirin. Hasarlı/kopuk conta, buzdolabının mevcut sıcaklığı korumak için daha uzun süre çalışmasına neden olur.

Soğutucu sıcaklığı yeterli fakat dondurucu sıcaklığı çok düşük.

- Dondurucu bölme sıcaklığı çok düşük bir değere ayarlanmıştır. >>> Dondurucu bölme sıcaklığını daha yüksek bir dereceye ayarlayıp kontrol edin.

Dondurucu sıcaklığı yeterli fakat soğutucu sıcaklığı çok düşük.

- Soğutucu bölme sıcaklığı çok düşük bir değere ayarlanmıştır. >>> Soğutucu bölme sıcaklığını daha yüksek bir dereceye ayarlayıp kontrol edin.

Soğutucu bölme çekmecelerinde saklanan yiyecekler donuyor.

- Soğutucu bölme sıcaklığı çok yüksek bir değere ayarlanmıştır. >>> Soğutucu bölme sıcaklığını daha düşük bir dereceye ayarlayıp kontrol edin.

Soğutucudaki ya da dondurucudaki sıcaklık çok yüksek.

- Soğutucu bölme sıcaklığı çok yüksek bir değere ayarlanmıştır. >>> Soğutucu bölme ayarının dondurucu bölme sıcaklığı üzerinde etkisi vardır. Soğutucu ya da dondurucu bölme sıcaklığı yeterli seviyeye gelene kadar, soğutucu ya da dondurucu bölme sıcaklığını değiştirin.
 - Kapılar sıkça açılmış veya uzun süre aralık kalmış olabilir. >>> Kapıları sıkça açmayın.
 - Kapı aralık kalmıştır. >>> Kapıyı tamamen kapatın.
 - Buzdolabının fişi daha yeni takılmış ya da buzdolabı yiyeceklerle doldurulmuştur. >>> Bu normal bir durumdur.
- Buzdolabının fişi daha yeni takılmış ya da buzdolabı yiyeceklerle doldurulmuş ise ayar sıcaklığına ulaşması daha uzun sürer.
- Yakın zamanda buzdolabına büyük miktarda sıcak yiyecek konmuş olabilir. >>> Buzdolabına sıcak gıdalar koymayın.

Müşteri Hizmetleri

Müşteri Memnuniyeti Politikası

- Müşterilerimizin istek ve önerilerini her kanaldan karşılamaktan mutluluk duyarız. Kanallarımız:
 - * Çağrı Merkezimiz: 0850 210 0 888 (Sabit telefonlardan veya cep telefonlarından alan kodu çevirmeden arayın*)
 - * Diğer Numaramız 0216 585 8 888
 - Çağrı Merkezimiz haftanın 7 günü 24 saat hizmet vermektedir.
 - Çağrı Merkezimiz ile yaptığınız görüşmeler iletişim hizmeti aldığınız operatör firma tarafından sizin için tanımlanan tarifeye göre ücretlendirilir.
 - Sabit veya cep telefonlarınızdan alan kodu tuşlamadan çağrı merkezi numaramızı arayarak ürününüz ile ilgili arzu ettiğiniz hizmeti talep edebilirsiniz.
 - * Whatsapp Numaramız: 0544 444 08 88
 - * Faks Numaramız: 0216 423 2353
 - * Web Adresimiz: - www.beko.com.tr
 - * e-posta Adresimiz: - musteri.hizmetleri@beko.com
 - * Sosyal Medya Hesaplarımız: - <https://www.instagram.com/bekoturkiye/> - https://twitter.com/beko_tr - <https://www.facebook.com/bekoturkiye/> - <https://www.youtube.com/user/BekoChannel>
 - * Posta Adresimiz: - Arçelik A.Ş. Karaağaç Caddesi No:2-6,34445, Sütüçe / İSTANBUL
 - * Bayilerimiz, - <https://www.beko.com.tr/yetkili-saticilar/>
 - * Yetkili Servislerimiz, - <https://www.beko.com.tr/yetkili-servis> - Tüm yetkili servis istasyonu bilgilerimiz, Ticaret Bakanlığı tarafından oluşturulan "Servis Bilgi Sistemi"nde (www.servis.gov.tr) yer almaktadır. - Yedek parça malzemeleri yetkili servislerimizden temin edilebilir.
 - Müşterilerimizden iletilen istek ve önerilerin Arçelik'e ulaştığı bilgisini, müşteri profili ayırımı yapılmaksızın kendilerine 24 saat içinde veririz.
 - Müşteri Hizmetleri sürecimiz: Müşterilerimizin istek ve önerilerini;
 - * İzlenebilir, raporlanabilir, şeffaf ve güvenli tek bir bilgi havuzunda toplarız.
 - * Yasal düzenlemelere uygun, objektif, adil ve gizlilik içinde ele alır ve değerlendiririz.
 - * Bu geri bildirimleri süreçlerimizin daha mükemmel hale getirilmesinde kullanırız.
 - Arçelik olarak, mükemmel müşteri deneyimini yaşatmayı ana ilke olarak kabul eder, müşteri odaklı bir yaklaşım benimseriz.
 - Bütün süreçlerimizi yönetim sistemi ile entegre ederek birbirini kontrol eden bir yapı geliştirilmesini sağlarız.
- Yönetim hedeflerini de bu sistem üzerinden besleriz.

Aşağıdaki önerilere uyanızı rica ederiz.

- Ürününüzü aldığınızda Garanti belgesini Yetkili Satıcınıza onaylattırınız.
- Ürününüzü kullanma kılavuzu esaslarına göre kullanınız.
- Ürününüz ile ilgili hizmet talebiniz olduğunda yukarıdaki telefon numaralarından Çağrı Merkezimize başvurunuz.
- Hizmet için gelen teknisyene "teknisyen kimlik kartı"nı sorunuz.
- İşiniz bittiğinde Yetkili servis teknisyeninden "Hizmet Fişi" istemeyi unutmayınız. Alacağınız "Hizmet Fişi", ilerde ürününüzde meydana gelebilecek herhangi bir sorunda size yarar sağlayacaktır.
- Ürünün kullanım ömrü: 10 yıldır. (Ürünün fonksiyonunu yerine getirebilmesi için gerekli yedek parça bulundurma süresi)

Hizmet talebinin değerlendirilmesi

1

Müşteri Başvurusu

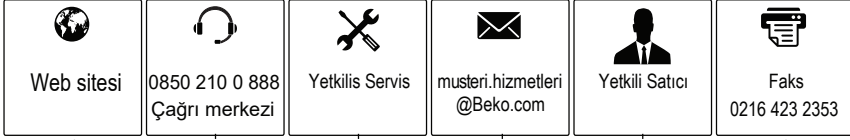

2

Başvuru kaydı

Başvuru Konusu
Müşteri Adı, Soyadı
Müşteri Telefonu
Müşteri Adresi

3

Hizmet talebinin alınması

- Hizmet talebi analizi
- Hizmet hakkında müşterinin bilgilendirilmesi (Keşif,nakliye,montaj,bilgi,onarım,değişim vb.)
- Hizmet hakkında gerekli işlemin gerçekleştirilmesi

4

Müşteri memnuniyetinin alınması

Memnun

Memnun
değil

5

Başvuru kaydının kapatılıp, bilgilerin saklanması

Uygun Kullanım ve Garanti ile İlgili Dikkat Edilmesi Gereken Hususlar;

Bu kılavuzu okumadan ürününüzü çalıştırmayınız.

Aşağıda belirtilen sorunların giderilmesi ücret karşılığında yapılır. Bu durumlar için garanti şartları uygulanmaz;

- 1) Kullanım hatalarından kaynaklanan hasar ve arızalar,
- 2) Malın tüketiciye tesliminden sonraki yükleme, boşaltma, taşıma vb. sırasında oluşan hasar ve arızalar,
- 3) Malın kullanıldığı yerin elektrik (priz, gerilim, topraklama vb.), su (su basıncı, musluk vb.), doğalgaz, telefon, internet vb. şebekesi ve/veya altyapısı (gider, zemin, ortam vb.) kaynaklı meydana gelen hasar ve arızalar,
- 4) Doğa olayları ve yangın, su baskını vb. kaynaklı meydana gelen hasar ve arızalar,
- 5) Malın tanıtma ve kullanma kılavuzlarında yer alan hususlara aykırı kullanılmasından kaynaklanan hasar ve arızalar,
- 6) Malın, 650 2 sayılı Tüketicinin Korunması Hakkındaki Kanununda tarif edilen şekli ile ticari veya mesleki amaçlarla kullanımı durumunda ortaya çıkan hasar ve arızalar,
- 7) Mala yetkisiz kişiler tarafından bakım, onarım veya başka bir nedenle müdahale edilmesi durumlarında mala verilmiş garanti sona erecektir. Garanti uygulaması sırasında değiştirilen malın garanti süresi, satın alınan malın kalan garanti süresi ile sınırlıdır.

Arçelik A.Ş. tarafından üretilmiştir.

Arçelik A.Ş. Karaağaç Caddesi No:2-6, 34445,
Sütlüce / İSTANBUL

Menşei: Türkiye

GARANTİ ŞARTLARI

- Garanti süresi, malın teslim tarihinden itibaren başlar ve 3 yıldır.
- Mala ilişkin tanıtma ve kullanma kılavuzunda gösterildiği şekilde kullanılması ve Arçelik A.Ş.'nin yetkili kıldığı servis çalışanları dışındaki şahıslar tarafından bakım, onarım veya başka bir nedenle müdahale edilmemiş olması şartıyla, malın bütün parçaları dahil olmak üzere tamamını; malzeme, işçilik ve üretim hatalarına karşı malın teslim tarihinden itibaren yukarıda belirtilen süre kadar garanti eder.
- Malın ayıplı olduğunun anlaşılması durumunda tüketicici, 6502 sayılı Tüketicinin Korunması Hakkında Kanununun 11 inci maddesinde yer alan;
 - Sözleşmeden dönme,
 - Satış bedelinden indirim isteme,
 - Ücretsiz onarılmasını isteme,
 - Satılanın ayıpsız bir misli ile değiştirilmesini isteme,haklarından birini kullanabilir.
- Tüketicinin bu haklardan ücretsiz onarım hakkını seçmesi durumunda satıcı; işçilik masrafı, değiştirilen parça bedeli ya da başka herhangi bir ad altında hiçbir ücret talep etmeksizin malın onarımını yapmak veya yaptırmakla yükümlüdür. Tüketicici ücretsiz onarım hakkını üretici veya ithalatçıya karşı da kullanabilir. Satıcı, üretici ve ithalatçı tüketicinin bu hakkını kullanmasından müteselsilen sorumludur.
- Tüketicinin, ücretsiz onarım hakkını kullanması halinde malın;
 - Garanti süresi içinde tekrar arızalanması,
 - Tamiri için gereken azami sürenin aşılması,
 - Tamirinin mümkün olmadığının, yetkili servis istasyonu, satıcı, üretici veya ithalatçı tarafından bir raporla belirlenmesi durumlarında;
 tüketicici malın bedel iadesini, ayıp oranında bedel indirimini veya imkân varsa malın ayıpsız misli ile değiştirilmesini satıcıdan talep edebilir. Satıcı, tüketicinin talebini reddedemez. Bu talebin yerine getirilmemesi durumunda satıcı, üretici ve ithalatçı müteselsilen sorumludur.
- İlgili mevzuatlarda belirlenen kullanın ömrü süresince malın azami tamir süresi 20 iş gününü, geçemez. Bu süre, garanti süresi içerisinde mala ilişkin arızanın yetkili servis istasyonuna veya satıcıya bildirim tarihi, garanti süresi dışında ise malın yetkili servis istasyonuna teslim tarihinden itibaren başlar. Garanti kapsamı içerisindeki malın arızasının 10 iş günü içerisinde giderilememesi halinde, üretici veya ithalatçı; malın tamiri tamamlanıncaya kadar, benzer özelliklere sahip başka bir malı tüketicinin kullanımına tahsis etmek zorundadır. Benzer özelliklere sahip başka bir malın tüketicici tarafından işlenmesi halinde üretici veya ithalatçı bu yükümlülüğkten kurtulur. Malın garanti süresi içerisinde arızalanması durumunda, tamirde geçen süre garanti süresine eklenir.
- Malın kullanma kılavuzunda yer alan hususlara aykırı kullanılmasından kaynaklanan hasar ve arızalar garanti kapsamı dışındadır.
- Tüketicici, garantiden doğan haklarının kullanılması ile ilgili olarak çıkabilecek uyumsuzluklarda yerleşim yerinin bulunduğu veya tüketicici işleminin yapıldığı yerdeki Tüketicici Hakem Heyetine veya Tüketicici Mahkemesine başvurabilir.
- Satıcı tarafından bu Garanti Belgesinin verilmemesi durumunda tüketicici, Ticaret Bakanlığı Tüketicinin Korunması ve Piyasa Gözetimi Genel Müdürlüğüne başvurabilir.

Üretici veya İthalatçı Firmanın;		Malın	
Unvanı:	Arçelik A.Ş.	Markası:	Beko
Adresi:	Arçelik A.Ş. Karaağaç Caddesi No:2-6, 34445, Sıtlıçe / İSTANBUL	Cinsi:	Buzdolabı
Telefonu:	(0-216) 585 8 888	Modeli:	966410* - 966411*
Faks:	(0-216) 423 23 53	Bandrol ve Seri No:	
web adresi:	www.beko.com.tr	Garanti Süresi:	3 YIL
		Azami Tamir Süresi:	20 İş günü

GENEL MÜDÜR

Hakan Bğel

Arçelik A.Ş.

GENEL MÜDÜR YRD.

Adnan

Satıcı Firmanın:		Fatura Tarih ve Sayısı:	
Unvanı:		Teslim Tarihi ve Yeri:	
Adresi:		Yetkilinin İmzası:	
Telefonu:		Firmanın Kaşesi:	
Faks:			
e-posta:			

Bu bölümü, ürünü aldığınız Yetkili Satıcı imzalayacak ve kaşeleyecektir.

FERAGATNAME/UYARI

Bazı (basit) arızalar; ařağıdaki talimatlar dahilinde yapılmaları řartıyla; herhangi bir güvenlik sorunu yaratmadan ya da güvenli olmayan kullanıma sebebiyet vermeden, nihai kullanıcılar tarafından tamir edilebilir. ("Kendim Tamir Etmek İstiyorum" bölümüne bakınız.)

Bu nedenle, "Kendim Tamir Etmek İstiyorum" bölümünde nihai kullanıcılar tarafından tamir edilebileceğı belirtilmiş olan parçalar dışında, güvenlik sorunlarını önlemek amacıyla kesinlikle yetkili servis istasyonu tarafından tamir önerilir ve Beko ürün garantisinin devam edebilmesi için zorunludur.

KENDİM TAMİR ETMEK İSTİYORUM

Nihai kullanıcılar tarafından gerçekleştirilecek tamir işlemi řu yedek parçalar dahilinde yapılabilir: Kapı Kolları ve Kapı Menteşeleri, Kapı Contaları ve saklama için çevresel Tepsiler, Sepetler, Raflar. (Güncel yedek parça listesine 1 Mart 2021 itibarıyla <https://www.beko.com.tr/destek> adresinden ulaşılabilir)

Ayrıca, ürün güvenliğini sağlamak ve ciddi yaralanma riskini önlemek için, tamir işlemi, kullanma kılavuzunda veya <https://www.beko.com.tr/destek> adresinde bulunan talimatlara göre yapılmalıdır. Güvenliğiniz için, herhangi bir tamir işlemi gerçekleřtirmeden önce ürünün fişini çekin.

Nihai kullanıcılar tarafından, kullanma kılavuzlarında belirtilen ya da <https://www.beko.com.tr/destek> adresinde bulunan talimatlara uygun yapılmayan ve <https://www.beko.com.tr/destek> adresinden ulařılan güncel parça listesinde yer alan parçalar dışındaki parçalara uygulanan tamir işlem ya da girişimleri nedeniyle oluşabilecek güvenlik sorunlarından Beko sorumlu tutulamaz. Böyle bir durumda Beko ürün garantisi geçersiz olacaktır.

Bu nedenle nihai kullanıcıların yukarıda belirtilen yedek parçalar dışında kalan parçalar için tamir işlemlerini kendilerinin gerçekleřtirmekten kaçınmaları ve gereksinim olması durumunda yetkili servis istasyonuna başvurmaları şiddetle tavsiye edilir. Nihai kullanıcıların bu tür tamir girişimleri güvenlik sorunlarına neden olabilir; ürüne zarar verebilir ve sonrasında yangın, su baskını, elektrik çarpması ve ciddi kişisel yaralanmalara neden olabilir.

Listelenenlerle sınırlı olmamak kaydıyla, řu parçaların tamir işlemleri yetkili servis istasyonları tarafından yapılmalıdır: Kompresör, Soğutma devre elemanları, Ana kart, İnverter kart, Ekran kartı vb.

Üretici/satıcı, son kullanıcıların yukarıda belirtilenlere uygun davranmadığı herhangi bir durumdan sorumlu tutulamaz.

