

# arctic

## Washing - Machine User Manual

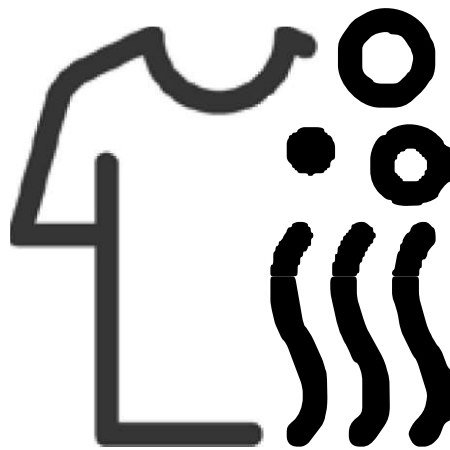

ARSMA862WRO

CE

EN/RO

# **TABLE OF CONTENTS**

<b>1 Safety Instructions</b> .....	<b>4</b>
1.1 Intended Use .....	4
1.2 Safety of Children, Vulnerable Persons and Pets .....	4
1.3 Electrical safety .....	5
1.4 Handling safety .....	6
1.5 Installation safety .....	6
1.6 Operational safety .....	8
1.7 Maintenance and cleaning safety .....	9
<b>2 Important Instructions relating to the Environment</b> .....	<b>10</b>
2.1 Compliance with WEEE Directive .....	10
2.2 Packaging information .....	10
<b>3 Technical Specifications</b> .....	<b>11</b>
<b>4 Installation</b> .....	<b>12</b>
4.1 Appropriate installation location .....	12
4.2 Removing transportation safety bolts.....	13
4.3 Connecting to water supply.....	13
4.4 Connecting the drain hose to the drain outlet .....	14
4.5 Adjusting the stands .....	14
4.6 Electrical connection.....	14
4.7 Handling the product .....	15
<b>5 Preliminary Preparation.....</b>	<b>16</b>
5.1 Sorting laundry .....	16
5.2 Preparing laundry for washing .....	16
5.3 Tips for energy and water saving .....	16
5.4 Start-up .....	17
5.5 Loading laundry .....	17
5.6 Correct load capacity .....	17
5.7 Using detergent and softener .....	18
5.8 Tips for efficient washing .....	20
5.9 Displayed program duration .....	20
<b>6 Operating the Product</b> .....	<b>21</b>
6.1 Control panel .....	21
6.2 Symbols on the display .....	22
6.3 Preparing the laundry .....	23
6.4 Sorting the laundry by color and degree of soiling .....	23
6.5 Degree of soiling .....	23
6.6 Sorting the laundry by care label specifications .....	24
6.7 Table of wash cycles .....	25
6.8 Programs .....	25
6.9 Special wash cycles .....	26
6.10 Various functions .....	26
6.11 How to use the appliance .....	27

6.12 Canceling a program .....	29
6.13 Program End .....	29
<b>7 Maintenance and Cleaning</b> .....	<b>31</b>
7.1 Cleaning the detergent drawer .....	31
7.2 Cleaning the loading door and the drum ..	31
7.3 Cleaning the outer cabinet and control panel .....	31
7.4 Cleaning the water intake filters .....	31
7.5 Draining remaining water and cleaning the pump filter .....	32
<b>8 Troubleshooting</b> .....	<b>33</b>
<b>9 DISCLAIMER/ WARNING</b> .....	<b>38</b>

# PLEASE READ THIS USER MANUAL FIRST!







Dear Customer,

Thank you for choosing this Arctic product. We hope that you get the best results from your product, which has been manufactured with high quality and state-of-the-art technology. Please read this entire user manual and all other accompanying documents carefully before using the product. Follow all warnings and information in the user manual. You can thus protect yourself and your product against possible hazards.

Keep the user manual. If you hand over the product to someone else, provide the user manual as well. Warranty terms, product usage and troubleshooting methods are shown in the user guide.

## Symbols and definitions

The following symbols are used in the user guide:

	Danger that could result in death or injury.
	Important information or useful hints about usage.
	Read the user manual.
	Recyclable materials.
 	Hot surface warning.
WARNING	Danger that may result in property damage to the product or its environment.



## **1 SAFETY INSTRUCTIONS**

---

This section includes the safety instructions necessary to prevent the risk of personal injury or material damage.

Our company shall not be held responsible for damage that may occur if these instructions are not observed.

- Installation and repair operations must always be performed by Authorized Service.
- Use original spare parts and accessories only.
- Do not repair or replace any component of the product unless it is clearly specified in the operation manual.
- Do not modify the product.



### **1.1 INTENDED USE**

---

- The service life of your product is 10 years. During this period, original spare parts will be available to allow proper operation of the appliance.
- This product has been designed for domestic use. It is not intended for commercial purposes and should not be used beyond its intended use.
- Use only for washing and drying textile products that are marked accordingly.
- The manufacturer accepts no liability for any damage due to misuse or mishandling.

- This appliance is intended to be used in household and similar applications. For example:
  - Staff kitchens of stores, offices and other work environments
  - Ranches
  - Customers of hotels, motels and other accommodation facilities
  - Bed and breakfasts, hostel-like environments
  - Common areas of apartment blocks or laundries.



### **1.2 SAFETY OF CHILDREN, VULNERABLE PERSONS AND PETS**

---

- This product may be used by children aged 8 years and older and persons with underdeveloped physical, sensory or mental capabilities or lack of experience and knowledge if they have been given supervision or instruction concerning the safe use of the appliance or product and the hazards involved in its use.
- Children under the age of 3 should be kept away from the appliance unless continuously supervised.
- Electrical products can be dangerous for children and pets. Children or pets should not play with, climb on or inside the product. Check inside the product before use.

- Use the child lock to prevent children from interfering with the product.
- Do not forget to close the loading door when leaving the room where the product is located. Children and pets may get locked inside and drown.
- Children should not perform cleaning and user maintenance procedures without an adult's supervision.
- Keep the packaging materials away from children. Risk of injury and suffocation.
- Keep all detergents and additives used on the product out of children's reach.
- For children's safety, cut the power cable and break and deactivate the locking mechanism of the loading door before disposing of the product.
- Do not tuck the power cable under the product or to the rear of the product. Do not put heavy items on the power cable. Do not overly bend or crush the power cable or place it close to sources of heat.
- Do not use an extension cable, multi-plug or adapter to operate your product.
- The plug should be easily accessible. If this is not possible, a mechanism that meets electrical regulations and that disconnects all terminals from the mains (fuse, switch, main switch, etc.) should be available on the electrical installation.
- Do not touch the plug with wet hands.
- When unplugging the appliance, hold the plug and not the power cable.
- Make sure the plug is not wet, dirty or dusty.



### **1.3 ELECTRICAL SAFETY**

---

- The product should be unplugged during installation, maintenance, cleaning and repair procedures.
- Damaged power cables should be replaced by the authorized service in order to prevent possible hazards.
- The product should not be powered via an external switching device such as a timer or connected to a circuit that is regularly switched on and off by a device.



## **1.4 HANDLING SAFETY**

---

- Unplug the product before moving it. Remove the water outlet and water mains connections. Drain any water left inside the product.
- This product is heavy. Do not attempt to handle it by yourself. Do not hold extruding parts, such as the laundry loading door, to lift or move the product. The upper tray should be closed tightly before moving it.
- This product is heavy; it should be carried carefully by two people if a staircase is involved. The product may cause injury if it falls on you. Do not hit or drop the product while carrying it.
- Carry the product in an upright position.
- Make sure that the hoses and the power cable are not folded, pinched or crushed after the product has been fitted into place after installation or cleaning procedures.



## **1.5 INSTALLATION SAFETY**

---

- Check the information on the manual and installation instructions to prepare the product for installation and make sure the electrical mains, the clean water mains and water outlet are suitable. If not, call a qualified electrician and plumber to have them make the necessary arrangements. These operations are the customer's responsibility.
- Check for any damage to the product before installing it. Do not install the product if it is damaged.
- Injuries may occur if hands are put into uncovered slots. Use plastic plugs to close the holes of the transportation safety bolts.
- Do not install or leave the product in locations where it may be exposed to external environment conditions.
- Do not install the product in locations where the temperature drops below 0°C.
- Do not place the product on a carpet or similar surface. It may create a fire hazard since it cannot receive air from underneath.
- Place the product on a hard, level surface and balance it with the adjustable feet.

- Connect the product to a grounding plug protected by a fuse suitable for the current ratings on the type label. Make sure the grounding is carried out by an expert electrician. Do not use the product without suitable grounding in compliance with local/national regulations.
- Plug the product into a socket with voltage and frequency ratings suitable to those indicated on the type label.
- Do not plug the product into loose, broken, dirty, greasy sockets or sockets that have come out of their housing or sockets with a risk of water contact.
- Use the new hose set provided with the product. Do not re-use old hose sets. Do not modify the hoses.
- Connect the water inlet hose directly to the water tap. The pressure from the tap should be minimum 0.1 MPa (1 bar) and maximum 1 MPa (10 bars). 10 to 80 liters of water per minute should run from the tap in order for the product to function properly. If the water pressure is above 1 MPa (10 bars), a pressure-reducing valve should be fitted. The maximum permissible temperature is 25°C.
- Fit the end of the water discharge hose to the dirty water discharge drain, the sink or the bathtub.
- Place the power cable and housings in locations that pose no risk of tripping.
- Do not install the product behind a door, a sliding door or in another location that will prevent the door from opening completely.
- If a drier is to be placed on the product, secure it with a suitable mounting apparatus obtained from the authorized service.
- There is a risk of contact with electrical parts when the upper tray is removed. Do not dismantle the upper tray of the product.
- Place the product at least 1 cm away from the edges of furniture.
- Make sure the room in which the installation is performed is adequately ventilated, as there may be a risk of undesirable gases emitted by the device, which could ignite other combustible substances in the room or interact with an open flame.



## **1.6 OPERATIONAL SAFETY**

- When you are using the appliance, use only detergents, softeners and supplements suitable for washing machines.
- Do not use chemical solvents on the product. These materials present an explosion risk.
- Do not operate defective or damaged products. Unplug the product (or turn off the fuse it is connected to), turn off the water tap and call the authorized service.
- Do not place sources of ignition (burning candles, cigarettes, etc.) or sources of heat (irons, furnaces, ovens, etc.) on top of or near the product. Do not place inflammable/explosive materials near the product.
- Do not get onto the product.
- Unplug the product and turn off the tap if you will not be using the product for long periods.
- Detergent/maintenance materials may splash out of the detergent drawer if it is opened while the machine is in operation. Detergent coming into contact with your skin and eyes can be dangerous.
- Make sure pets do not climb inside the product. Check inside the product before use.
- Do not force open the locked loading door. The door will open once the washing is completed. If the door does not open, use the solutions for the “loading door does not open” error in the Troubleshooting section.
- Do not wash articles contaminated with gasoline, kerosene, benzene, reducers, alcohol or other inflammable or explosive materials and industrial chemicals.
- Do not directly use dry cleaning detergent and do not wash, rinse, spin or dry laundry contaminated with dry cleaning detergent.
- Do not place your hands into the rotating drum. Wait until the drum has stopped rotating.
- Do not place your hand or metal objects under the washing machine.
- When washing laundry at high temperatures, the discharged washing water may burn your skin upon contact, e.g. when the drain hose is connected to the sink. Do not touch the discharge water.
- Take the following precautions to prevent the formation of biofilm and unpleasant smell:
  - Make sure the room where the washing machine is placed is well ventilated.
  - Wipe the door gasket and loading door glass with a dry and clean cloth at the end of the program.

- The glass of the loading door will heat up when washing or drying at high temperatures. Therefore, do not allow (especially) children to touch the loading door glass while washing or drying.



## **1.7 MAINTENANCE AND CLEANING SAFETY**

---

- Do not wash the product with pressure washers, by spraying vapor or water or by pouring water.
- Do not use sharp or abrasive tools to clean the product. Do not use household cleaners, soap, detergent, gas, gasoline, thinner, alcohol, varnish, etc. while cleaning.
- Cleaning agents containing solvents might emit noxious fumes (e.g. cleaning solvent). Do not use cleaning products containing solvents.
- There may be detergent residues in the detergent drawer when you open it for cleaning.
- Do not dismantle the filter of the discharge pump while the product is in operation.
- The temperature in the machine may rise up to 90°C. Clean the filter only after the water in the machine has cooled down, in order to avoid risk of burns.

## **2 IMPORTANT INSTRUCTIONS RELATING TO THE ENVIRONMENT**

---

### **2.1 Compliance with WEEE Directive**

---



This product complies with the EU WEEE Directive (2012/19/EU). This product bears a classification symbol for waste from electrical and electronic equipment (WEEE).

This product has been manufactured with high quality parts and materials which can be reused and are suitable for recycling. At the end of its service life, do not dispose of the decommissioned product with normal domestic and other waste. Take it to a collection center for the recycling of electrical and electronic equipment. Please consult your local authorities to find out about these collection centers.

---

Compliance with RoHS Directive:



The product you have purchased complies with EU RoHS Directive (2011/65/EU). It does not contain any of the harmful or prohibited materials specified in the Directive.

### **2.2 Packaging Information**

The product packaging materials are manufactured from recyclable materials in accordance with our National Environment Regulations. Do not dispose of the packaging materials with domestic or other waste. Take them to packaging material collection centers designated by local authorities.





































### 3 TECHNICAL SPECIFICATIONS

Supplier's name or commercial brand	Arctic
Model name	ARSMA862WRO
Washing capacity (cotton) (kg)	8
Drying capacity (cotton) (kg)	/
Maximum spin speed (cycle/min)	1200
Built-in	No
Height (cm)	85
Width (cm)	60
Depth (cm)	50,8
Single Water inlet/Double Water inlet	+ / -
Electrical connection (V/Hz)	220-240V~/50Hz
Total current (A)	10
Total power (W)	2000
Main model code	F305672

 SUPPLIER'S NAME      MODEL IDENTIFIER → (*)  	<p>The model information as stored in the product database can be found by visiting the following website and searching for your model identifier (*) as displayed on the energy label.</p> <p><a href="https://eprel.ec.europa.eu/">https://eprel.ec.europa.eu/</a></p>
--	--

 The consumption values apply when the wireless network connection is turned off.

#### Symbols Table

											
Prewash	Fast	Fast +	Extra Rinse	Extra Water	Anti Crease	Pet Hair Removal	Steam	Night	Soaking	Rinse Hold	Stain Removal
											
Autodose	Liquid Detergent Selection	Softener Selection	Rinse	Spin + Drain	Drain	Temperature	Spin	No Spin	Tap Water (Cold)	No Water	Time Delay
											
Door Lock	Child Lock	On / Off	Start/ Pause	Soiling Level	Add Garment	Downloaded Program	Wash	OK (End)	Cancel	Anti Crease+	Full Time
											
Clean & Wear											

## 4 INSTALLATION



Please read the "Safety Instructions" section first!



Your washing machine automatically detects the amount of laundry when you select a program.

While installing the product, calibration should be carried out before the first use to ensure that the laundry amount is detected with maximum accuracy.

To do this, select the Drum Cleaning\* program and cancel the spin function. Start the program without laundry. Wait for the program to finish, which will take about 15 minutes.

\*The program name may vary depending on the model. For appropriate program selection, review the program description section.

- Please contact the nearest Authorized Service for the installation of the appliance.
- Make sure that the installation and electrical connections of the product are performed by an authorized service agent. The Manufacturer shall not be held responsible for damages caused by operations performed by unauthorized persons.
- Preparation of the premises and electrical, tap water and waste water installations at the place of installation is the customer's responsibility.
- Make sure that the water inlet and discharge hoses and the power cable are not folded, pinched or crushed while pushing the product into place during installation or cleaning procedures.
- Prior to installation, visually check to see if the product has any defects. Do not install the product if it is damaged. Damaged products cause risks to your safety.

### 4.1 Appropriate Installation Location



Before carrying out any work on the machine, make sure to wear work gloves.

- Place the product on a hard, level floor. Do not place it on a carpet with high pile or other similar surfaces. Placing it on an improper floor can cause noise and vibration problems.
- Do not place the product on the power cable.
- Do not install the product in places where temperature may fall below 0°C. Freezing might damage your product.
- Leave a minimum space of 1 cm between the product and surrounding furniture.
- If you will install the product on a surface with steps, do not place it close to the edge.
- Do not place the product on a platform.
- Ensure there are no locked, sliding or hinged doors that may prevent the loading door from opening completely.
- Do not place heat sources such as cookers, irons, ovens, heaters etc. on the appliance and do not use them on the product.

## 4. 2 Removing Transportation Safety Bolts

1. Loosen all transportation safety bolts with an appropriate wrench until they turn freely.
2. Bend the inner part by pressing it at the grip areas and pull the part out.
3. Insert the plastic covers supplied in the User Manual bag into the holes on the rear panel.



### WARNING

Remove the transportation safety bolts before operating the product. Otherwise, the product will get damaged.



### WARNING

Keep the transportation safety bolts in a safe place to reuse when the product needs to be moved again in the future. Install the transportation safety bolts following the disassembly instructions in reverse order. Never move the product without the transportation safety bolts properly fixed in place.

## 4. 3 Connecting to Water Supply



### WARNING

The water pressure required for the operation of the product is between 1-10 bars (0.1-1 MPa). To ensure the smooth operation of the machine, 10 - 80 liters of water per minute should be supplied from a fully opened tap. If the water pressure is higher, install a pressure reducing valve.



### WARNING

Models with a single water inlet must not be connected to the hot water tap. In such a case the laundry will get damaged or the product will switch to protection mode and will not operate. Do not use old or used water inlet hoses on a new product. They may cause water leakage from your machine and stain your laundry.

1. Connect the special hose supplied with the product to the water inlet on the product.



### WARNING

Make sure that the cold water connection is performed correctly during the installation of the product. Otherwise, your laundry may come out hot at the end of the wash cycle and may suffer wear.

2. Tighten all hose nuts by hand. Never use a tool when tightening the nuts.
3. Open the taps completely after making the hose connection to check for water leaks at the connection points. If any leak occurs, turn off the tap and remove the nut. Check the gasket and tighten the nut carefully again. In order to prevent water leaks and resultant damage, keep the taps closed when you do not use the product.



#### 4. 4 Connecting the Drain Hose to the Drain Outlet

1. Attach the end of the drain hose directly to waste water drain outlet, washbasin or bathtub.



Your house may be flooded if the water draining hose is disconnected during water draining. There is also a risk of burns due to the high washing temperatures. In order to prevent such situations and make sure that the product performs water intake and draining processes correctly, fix the drain hose securely.

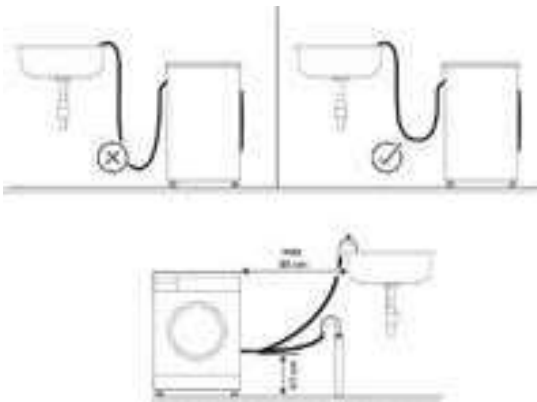

2. Connect the hose to a minimum height of 40 cm and a maximum height of 90 cm.
3. If the hose is placed on the floor (or at a maximum height of 40 cm from the floor) and then its height is increased, the discharging of water becomes difficult and laundry may come out very wet from the machine. You should therefore comply with the heights provided in the figure.
4. To prevent the waste water from going back into the product and to ensure easy drainage, do not immerse the end of the hose in the waste water and do not insert it more than 15 cm into the drain outlet. If it is too long, cut it.
5. The end of the hose should not be bent or stepped on and the hose must not be pinched between the drain and the product. Otherwise, water discharge issues may emerge.
6. If the hose is too short, extend it by adding an original extension hose. The overall length of the hose should not be greater than 3.2 m. To prevent water leaks, always use a suitable clamp to secure the connection between the

extension hose and the product drain hose so that it does not come off and cause leaks.

#### **Notice: Appliance damage/damage to textiles.**

If the end of the drain hose comes into contact with discharge water (water drained from the washing machine), this water can be sucked back into the washing machine and may damage the appliance or textiles.

Make sure that:

- There is no stopper in the sink drain.
- The end of the drain hose does not come into contact with discharge water.
- The sink drain is not partially clogged and there is a free flow of water.
- The drain hose is securely attached to the washbasin.

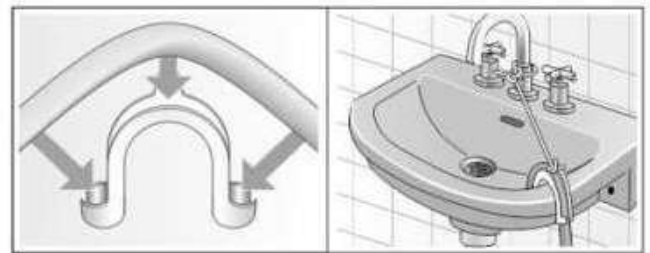

1. Do not twist, pull out or bend the drain hose.
2. Secure the drain hose to the drain pipe, washbasin, etc. by using a cable tie, to prevent it from being pushed out by the force of the water.

#### 4. 5 Adjusting the Stands



#### **WARNING**

In order to ensure that the product operates silently and without vibration, it must stand level and be balanced on its feet. Ensure that the product is balanced by adjusting the feet. Otherwise, the product may move from its place and cause noise and vibration problems or cause damage by crushing.

1. Use the tool in the user manual bag to loosen the nuts on the feet in the direction of the arrow.
2. Adjust the feet until the product stands level and balanced. You can move the feet up by turning them counterclockwise and down by turning them clockwise.

3. Re-tighten all lock nuts with the tool in the direction of the arrow. You can move the nuts down by turning them counterclockwise and up by turning them clockwise.

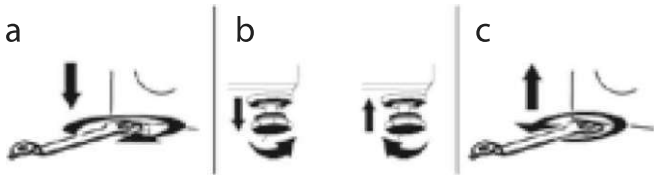

#### 4.6 Electrical Connection

Connect the product to a grounded outlet protected by a 13 A fuse. Our company shall not be liable for any damage caused by using the product without grounding according to local regulations.

- The connection must comply with national regulations.
- The electrical connection cable infrastructure of the product must be adequate and suitable for product requirements. It is recommended that you use a Ground Fault Circuit Breaker (GFCI).
- The power cable plug must be within easy reach after installation.
- If the current supply to the fuse or breaker in the house is less than 13 amps, have a qualified electrician install a 13 amp supply.
- The voltage specified in the “Technical specifications” section must be equal to your mains voltage.
- Do not make connections via extension cables or multi-plugs. Overheating and burning may occur due to the connecting cable.



Damaged power cables should be replaced by authorized service in order to prevent hazards.

#### Important

##### Fitting a different plug:

As the colors of the wires in the mains lead of this appliance may not correspond with the colored markings identifying the terminals on your plug, proceed as follows:

1. Connect the green-yellow or green (earth) wire to the terminal in the plug marked 'E' or with the symbol f or colored green and yellow or green.
2. Connect the blue (neutral) wire to the terminal in the plug marked 'N' or colored black.
3. Connect the brown (live) wire to the terminal in the plug marked 'L' or colored red.

With alternative plugs a 13 A fuse must be fitted either in the plug or adapter or in the main fuse box. If in doubt contact a qualified electrician.

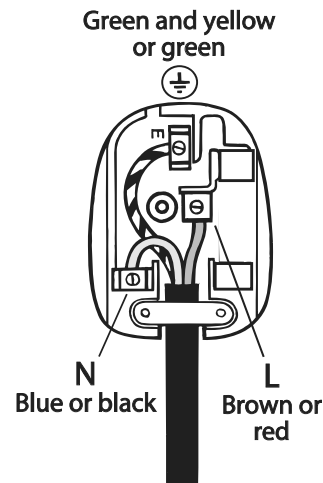

#### 4.7 Handling the Product

1. Unplug the product before handling it.
2. Disconnect the water outlet and water mains connections.
3. Drain any water that remains in the product. See Draining Remaining Water and Cleaning the Pump Filter.
4. Install the transportation safety bolts following the disassembly instructions in reverse order. See Removing the Transportation Safety Bolts.



Never carry the product without the transportation safety bolts properly attached! Your product is too heavy to be carried by one person. Your product should be carried by two people and care needs to be taken on the stairs as it is a heavy product. The product may cause injury if it falls on you. The packaging materials are dangerous for children. Keep packaging materials in a safe place out of the reach of children.

## 5 PRELIMINARY PREPARATION



Please read the "Safety Instructions" section first.

### 5.1 Sorting Laundry

- Sort laundry according to type of fabric, color and degree of soiling and allowable water temperature.
- Always follow the instructions on the garment care labels.

### 5.2 Preparing Laundry for Washing

- Laundry items with metal attachments such as underwires, belt buckles or metal buttons will damage the product. Remove the metal pieces or wash the clothes after putting them in a laundry bag or pillow case.
- Empty all pockets, removing objects such as coins, pens and paper clips. Turn pockets inside out and brush. Such objects may damage the product or cause noise problems.
- Put small-sized garments such as baby socks and nylon stockings in a laundry bag or pillow case.
- Put curtains in without compressing them. Remove curtain attachment items. Curtain attachment items may cause pulling and tearing on the curtain.
- Fasten zippers, sew loose buttons and mend rips and tears.
- Wash "Machine washable" or "Hand washable" labeled products only with the appropriate program. Dry these types of clothes by hanging them or laying them flat. Do not dry them in the machine.
- Do not wash colors and whites together. New, dark-colored cottons release a lot of dye. Wash them separately.
- Only use dyes / color changing agents and descalers suitable for washing machines. Always follow the instructions on the packaging.

- Tough stains must be treated properly before washing. If you are not sure, check with a dry cleaner.
- Wash trousers and delicate laundry turned inside out.
- Laundry that is highly soiled with materials such as flour, lime dust, milk powder, etc. must be shaken and superficially cleaned before the laundry is placed inside the product. Such dust and powder on the laundry may build up on the inner parts of the product in time and can cause damage.
- Before washing angora wool articles, place them in the freezer section of the refrigerator for a few hours. This will reduce pilling.

### 5.3 Tips for Energy and Water Saving

The following information will help you use the product in an ecological and energy/water-efficient manner.

- Operate the product with the highest load capacity allowed for the program you have selected, but do not overload it. See "Table of wash cycles".
- Follow the temperature instructions on the detergent packaging.
- Wash lightly soiled laundry at low temperatures.
- Use faster programs for small quantities of lightly soiled laundry.
- Do not use prewash and high temperatures for laundry that is not heavily soiled or stained.
- If you plan to dry your laundry in a dryer, select the highest spin speed recommended during the washing process.
- Do not use more detergent than the amount recommended on the detergent packaging.

## 5.4 Start-up

Before starting to use the product, make sure you follow the instructions described in sections "Important Instructions Relating to the Environment" and "Installation". To prepare the product for washing laundry, first run the Drum Cleaning program.

If this program is not available in your product, apply the method which is described in section "Cleaning the loading door and the drum".



 Use an anti-limescale product suitable for washing machines. Some water remains in the product due to the quality control processes in the production. It is not harmful for the product.

## 5.5 Loading the Laundry

1. Open the loading door.
2. Loosely place the laundry items inside the product.
3. Close the loading door by pushing it until you hear a locking sound. Ensure that no items are caught in the door. The loading door stays locked while a program is running. The door lock will open a few minutes after the wash program has ended. Then you can open the loading door. If the door does not open, apply the solutions provided for the "Loading door cannot be opened" error in the Troubleshooting section.

## 5.6 Correct Load Capacity

The maximum load capacity depends on the type of laundry, the degree of soiling and the desired wash program. The product automatically adjusts the water amount according to the weight of the laundry placed inside it.



Follow the instructions in "Table of wash cycles".

If the appliance is overloaded, the product's washing performance will diminish. Noise and vibration problems may also occur.

Bathrobe: 1200 g

Bedding: 700 g

Sheet: 500 g

Pillow Case: 200 g

Tablecloth: 250 g

Negligee/Pyjamas: 200 g

Lingerie: 100 g

Shirts: 200 g

Blouse: 100 g

Towel: 200 g



The loading door stays locked while a program is running. The door lock will open once the program is completed. If the inner part of the machine is very hot at the end of the program, the loading door will not open until the temperature drops. If the door does not open, apply the solutions provided for the "Loading door cannot be opened" error in the Troubleshooting section.



### **WARNING**

If the laundry is placed incorrectly, noise and vibration problems may occur in the machine.

## 5.7 Using Detergent and Softener



### WARNING

Read the manufacturer instructions on the packaging when using detergents, softeners, starch, bleach, decolorants and anti-limescale products and follow the dosage information provided. Use a measuring cup, if any.

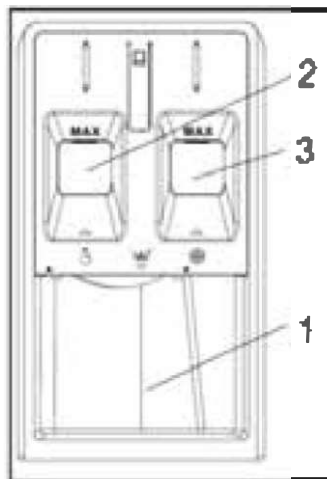

The detergent drawer comprises three compartments:

(1) Powder detergent

(2) Liquid detergent

Liquid detergent must not exceed the "MAX" level.

(3) Additives (softener, etc.)

Fabric softener must not exceed the "MAX" level.

### Detergent, Softener and Other Cleaning Agents

- Add detergent and softener before starting the wash program.
- Do not leave the detergent drawer open when the wash program is on.

## Choosing the Detergent Type

The detergent type to be used depends on the wash program, fabric type and color.

- Use different detergents for colored and white laundry.
- Wash delicate garments only with special detergents (liquid detergent, wool shampoo, etc.) intended solely for delicate clothes and at recommended programs.
- When washing dark-colored clothes and quilts, it is recommended that you use liquid detergent.
- Wash woolens using recommended programs with special detergent made specifically for woolens.
- Please review the program descriptions for programs recommended for different textiles.
- All recommendations on detergents are valid for selectable program temperature ranges.



Only detergents, softeners and additives suitable for washing machines should be used. Do not use hand-washing powder.

## Adjusting the Detergent Amount

The amount of detergent depends on the amount of laundry, how soiled it is and the hardness of the water.

- Do not exceed the recommended dosages on the detergent packaging in order to eliminate excessive foam and poor rinsing problems, to save money and protect the environment.
- Use smaller amounts of detergent for fewer articles or less soiled laundry.

## Using Softeners

Put the softener in the softener compartment of the detergent drawer.

- Do not exceed the (>max<>) level sign in the softener compartment.
- If the softener is not fluid, dilute with water before placing it in the softener compartment.



### **WARNING**

Do not use liquid detergents or other materials with cleaning properties unless they are intended for use in washing machines for softening laundry.

### **Using Gel and Tablet Detergents**

- If the detergent is liquid and there is no liquid detergent compartment in your product, place the gel detergent in the main washing detergent compartment before the first water intake. If your product has a liquid detergent compartment, fill the compartment with detergent before starting the program.
- If the gel detergent is not fluid or is in a liquid capsule tablet, place it directly inside the drum before washing.
- When you use tablet or gel detergents, do not select the prewash function.

### **Using Starch**

- Put the liquid starch, powder starch or fabric dye in the softener compartment.
- Do not use softener and starch in the same wash program simultaneously.
- Wipe the inside of the product with a clean, damp cloth after using starch.

### **Using Anti-Limescale Products**

- When their use is necessary, use only anti-limescale products for washing machines.

### **Using Anti-Limescale Products**

- Select a program with prewashing and add bleach at the start of prewash. Do not put detergent in the pre-wash compartment. As an alternative, select a program with additional rinsing and add the bleach while the product is channeling water to the detergent compartment in the first rinsing step.
- Do not mix bleach and detergent together.
- As bleach may cause skin irritation, use only small amounts (1/2 tea cups - approximately 50 ml) and rinse the laundry well.
- Do not pour bleach directly onto the laundry.
- Do not use bleach for colored clothes.
- Select a low-temperature program when using oxygen-based decolorants.
- Oxygen-based decolorants can be used together with detergents. However, if the product does not have the same viscosity as the detergent, first place the detergent in compartment no. "2" of the detergent drawer and wait for the product to rinse away the detergent during water intake. Add the decolorant to the same compartment while the machine continues taking in water.

## 5. 8 Tips for Efficient Washing

		Clothes			
		Light Colors and Whites	Colors	Black/ Dark Colors	Delicates/ Woolens/Silks
		(Recommended temperature range based on soiling level: 40-90°C)	(Recommended temperature range based on soiling level: cool - 40°C)	(Recommended temperature range based on soiling level: cool - 40°C)	(Recommended temperature range based on soiling level: cool - 30°C)
Soiling Level	<b>Heavily Soiled</b> (difficult stains such as grass, coffee, fruit and blood)	It may be necessary to pre-treat the stains or do a prewash. Powder and liquid detergents suitable for whites can be used at dosages recommended for heavily soiled clothes. It is recommended that you use powder detergents to clean clay and soil stains and bleach-sensitive stains.	Powder and liquid detergents suitable for colors can be used at dosages recommended for heavily soiled clothes. It is recommended that you use powder detergents to clean clay and soil stains and bleach-sensitive stains. Detergents that do not contain decolorants should be used.	Liquid detergents suitable for colors and black/dark colors can be used at dosages recommended for heavily soiled clothes.	It is preferable to use liquid detergents suitable for delicate clothes. Woolen and silk clothes must be washed with special woolen detergents.
	<b>Normally Soiled</b> (for example, stains caused by body contact on collars and cuffs)	Powder and liquid detergents suitable for whites can be used at dosages recommended for normally soiled clothes.	Powder and liquid detergents suitable for colors can be used at dosages recommended for normally soiled clothes. Detergents that do not contain decolorants should be used.	Liquid detergents suitable for colors and black/dark colors can be used at doses recommended for moderately soiled clothes.	It is preferable to use liquid detergents suitable for delicate clothes. Woolen and silk clothes must be washed with special woolen detergents.
	<b>Lightly Soiled</b> (no visible stains)	Powder and liquid detergents suitable for whites can be used at dosages recommended for lightly soiled clothes.	Powder and liquid detergents suitable for colors can be used at dosages recommended for lightly soiled clothes. Detergents that do not contain decolorants should be used.	Liquid detergents suitable for colors and black/dark colors can be used at doses recommended for lightly soiled clothes.	It is preferable to use liquid detergents suitable for delicate clothes. Woolen and silk clothes must be washed with special woolen detergents.

### 5.9 Displayed Program Duration

You can view the program duration on the display of your machine while selecting a program. While the program is running, its duration is automatically adjusted depending on factors such as the amount of laundry in the machine, foaming, unbalanced load conditions, power supply fluctuations, water pressure and program settings.

**SPECIAL CASE:** At the start of the Cotton and Eco Cotton programs, the display shows the duration for half load, the most common use case. Once the program starts, after 20-25 minutes the actual load is detected by the machine. If the detected load is heavier than half load, the wash cycle will be adjusted accordingly and program duration will increase automatically. The new program duration will be shown on the display.

## 6 OPERATING THE PRODUCT



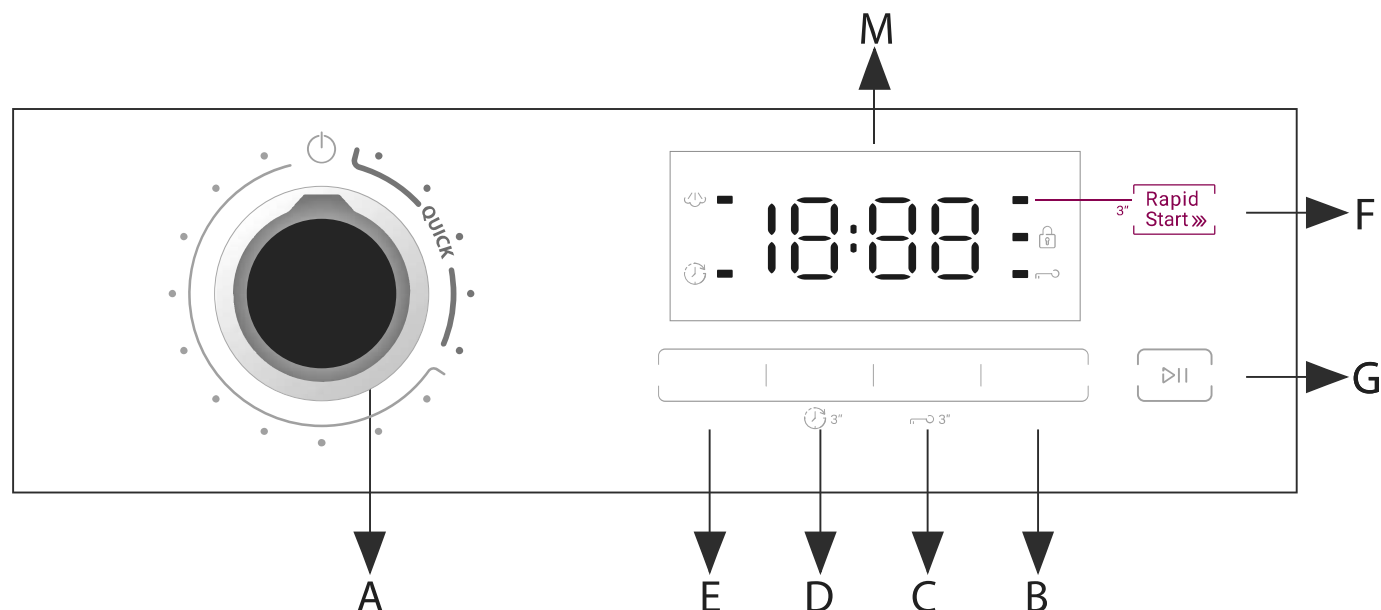

Please read the "Safety Instructions" section first!

### 6.1 Control Panel



**A---WASH CYCLE SELECTOR** knob: Used to set the desired wash cycle (see "Table of wash cycles").

• **OFF** position : Turn the wash cycle selector knob to the "" symbol to switch the machine off. If the machine is switched off during a wash cycle, the wash cycle will be canceled.

**B---TEMPERATURE** button: Press to change the water temperature for the current cycle. There are five temperature values on the display. When a temperature value is selected, the corresponding temperature value appears on the digital display.

**C---SPIN** button: Press to change the spin speed for the current cycle. There are five spin speed values on display. When a spin speed is selected, the corresponding spin speed value appears on the digital display.

• **CHILD LOCK**  function: When the cycle is running, long press the **SPIN** button for 3 seconds to set or cancel the **Child lock** function.

For a detailed description, see → Various functions.

#### • **Canceling the buzzer:**

Press and hold the **SPIN** button and **Rapid Start** button together at the same time for at least 3 seconds, you can turn off the buzzer that sounds during the washing cycle running.

For a detailed description, see → Various functions.

**D---RINSE** button: Press to change the rinse count for the current cycle. The changed rinse count appears on the digital display.

**DELAY END** function: Press and hold the RINSE button for 3 seconds before the program runs to set the "DELAY END" function. The "DELAY END" function of some programs is limited.

For a detailed description, see → Various functions.

**E-STEAM** button: Press to set the **STEAM** Wash cycle.

For a detailed description, see → Various functions.

**F---Rapid Start** button: Press to set the **Rapid Start** wash cycle.

For a detailed description, see → Various functions.

**G-START/PAUSE** ►|| button: Long press the button to start or pause a wash cycle.

### M-Control panel

## 6.2 Symbols on the Display

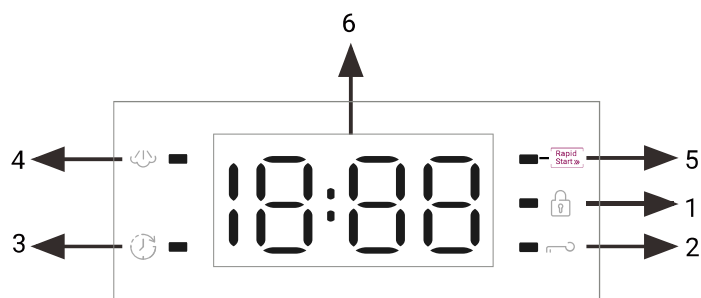

### 1-DOOR LOCK indicator

The lit indicator light indicates that the door is locked.

To prevent damage, wait until the indicator light turns off before opening the door.

To open the door while a cycle is in progress, press the START/PAUSE II button. If the DOOR LOCK indicator light is off, the door may be opened.

### 2-CHILD LOCK indicator

The lit indicator light indicates that the CHILD LOCK function is activated. The control panel is locked.

### 3-DELAY END indicator

The lit indicator light indicates that the DELAY END function is activated.

The countdown to the end of the selected wash cycle will appear on the digital display.

### 4-STEAM indicator

The lit indicator light indicates that the STEAM function is activated.

### 5-Rapid Start indicator

The lit indicator light indicates that the Rapid Start wash program is selected. There are three ways to set the Rapid Start wash program.

### 6-DIGITAL DISPLAY

1) Remaining time of the wash cycle

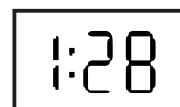

2) Delay end time

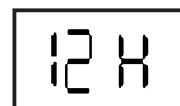

3) Wash temperature



4) Rinse count

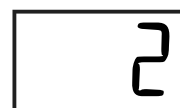

5) Fault code



### 6.3 Preparing the laundry



Damage to the appliance/fabric: foreign objects (e.g. coins, paper-clips, needles or nails) may damage your laundry or components in the appliance. Therefore, follow these tips when preparing your laundry.

- Remove any loose items or metal objects such as safety pins, paper clips, etc. from the laundry.

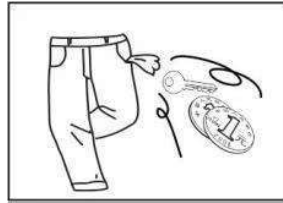

- Brush sand, coins, etc. out of pocket and cuffs.

- Close zips and button up cushion covers, duvet covers, etc.

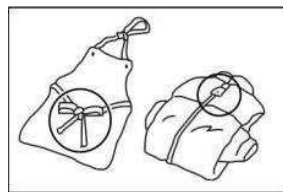

- Remove curtain runners, or secure them in a net bag.

- Particularly delicate items or smaller items, such as baby socks or handkerchiefs should only be washed in a net bag or pillow case.

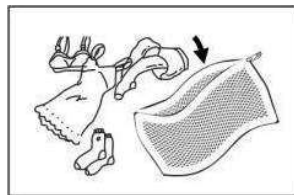

- Some items are best turned inside out. These included knitwear, trousers, T-shirts and sweat-shirts.

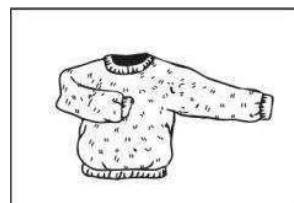

- Make sure that wire-cup bras are machine washable.



Make sure you put wire-cup bras in a pillow case that can be securely closed with a zip or button. If the wire works its way out of the cup it may fall through the holes of the drum and cause extensive damage.

### 6.4 Sorting the laundry by color and degree of soiling

Sort laundry items according to color, degree of soiling and recommended wash temperature range.

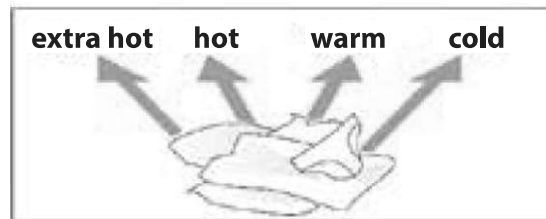

- Clothing items can become discolored.
- Never wash new multi-colored items together with other items.
- Wash white items separately from colored items, otherwise the white items may become gray.

### 6.5 Degree of soiling

- Light soiling  
No visible soiling or stains, but may have absorbed some odor. This could include light-weight summer clothes such as T-shirts, shirts, or blouses worn only once. Also to freshen bed linen or guest towels.
- Normal soiling  
Visible soiling and/or a few light stains. This could include clothing such as T-shirts, shirts, or blouses that have been sweated in or worn several times. Also tea towels, hand towels or bed linen used for up to one week or more, or curtains without stains that have not been washed for up to a half year.
- Heavy soiling  
Visible soiling and stains. This could include kitchen towels, fabric napkins, baby bibs, children's outer clothing or football jerseys and shirts stained with grass or dirt. It could also include working clothes such as overalls and jeans or other clothing worn for outside work and activities.

## 6. 6 Sorting laundry according to their care label specifications

The symbols on the labels of your garments will help you choose the most suitable wash program and the right temperature, wash cycles and ironing methods. Don't forget to have a look at these useful indications!

 <b>Wash Type</b>	 Machine wash, normal/cotton	 Machine wash, permanent press	 Machine wash, delicate/gentle	 Hand wash only	 Do not wash	 Do not wring
 <b>Water Temp.</b>	 Water temperature 30°C	 Water temperature 40°C	 Water temperature 50°C	 Water temperature 60°C	 Water temperature 70°C	 Water temperature 95°C
 <b>Bleach</b>	 Any bleach	 Non-chlorine bleach	 Chlorine bleach	 Do not bleach		
 <b>Tumble Dry Type</b>	 Normal / Cotton Heavy duty	 Permanent Press / Wrinkle resistant	 Delicate / Gentle	 Do not tumble dry		
 <b>Tumble Dry Temp.</b>	 High heat	 Medium heat	 Low heat	 No heat		
 <b>Dry Type</b>	 Hang to dry	 Drip dry	 Dry flat	 Dry in the shade		
 <b>Iron</b>	 High heat	 Medium heat	 Low heat	 Do not iron		
 <b>Dry Clean</b>	 Any solvent	 Perchloroethylene solvent	 Petroleum solvent	 Do not dry clean		

## 6.7 Table of wash cycles

Max load 8 Kg Power consumption in off-mode 0.5 W / in left-on mode 8.0 W						Detergents and additives		Recommended detergent		Residual dampness % (*)	Energy consumption kWh	Total water lt	Laundry temperature °C
Program	Temperatures		Max. spin speed (rpm)	Max load (kg)	Duration (h : m)	Main wash	Softener	Powder	Liquid				
	Setting	Range											
<b>Mixed Full Load</b>	60 °C	☼ -60 °C	1200	8.0	00:52	●	○	✓	✓	---	---	---	---
<b>Cotton Full Load</b>	60 °C	☼ -60 °C	1200	8.0	00:57	●	○	✓	✓	---	---	---	---
<b>Intensive</b>	85 °C	60 °C- 85 °C	1200	3.0	02:07	●	○	✓	✓	---	---	---	---
<b>Wool</b>	40 °C	☼ -40 °C	700	1.0	00:50	●	○	✓	✓	---	---	---	---
<b>Baby</b>	85 °C	☼ -85 °C	1200	5.0	01:23	●	○	✓	✓	---	---	---	---
<b>Shirts</b>	60 °C	☼ -60 °C	900	3.0	00:55	●	○	✓	✓	---	---	---	---
<b>Bed Linen</b>	60 °C	☼ -60 °C	1200	6.0	01:19	●	○	✓	✓	---	---	---	---
<b>Eco 40-60</b>	40 °C	40 °C	1200	8.0	03:12	●	○	✓	✓	62	0,725	65	33
			1200	4.0	02:30	●	○	✓	✓		0,34	42	26
			1200	2.0	02:19	●	○	✓	✓		0,164	31	21
<b>20°C</b>	30 °C	☼ -30 °C	900	2.0	00:39	●	○	✓	✓	---	---	---	---
<b>Express 15'</b>	40 °C	☼ -40 °C	900	1.0	00:15	●	○	✓	✓	---	---	---	---
<b>Underwear</b>	60 °C	☼ -60 °C	900	5.0	01:17	●	○	✓	✓	---	---	---	---
<b>Down Jacket</b>	40 °C	☼ -40 °C	900	2.0	01:43	●	○	✓	✓	---	---	---	---
<b>Rinse</b>	---	---	1200	8.0	00:13	---	○	---	✓	---	---	---	---
<b>Spin+Drain</b>	---	---	1200	8.0	00:08	---	---	---	---	---	---	---	---
<b>Drum Cleaning</b>	85 °C	85 °C	700	---	02:15	○	○	✓	✓	---	---	---	---

✓ = gel/liquid detergent    ✓ = powder detergent    ○ = dosing optional    --- = NO    ● = dosing required

• When using liquid detergent, it is not recommended that you activate the time delay.

• We recommend using: Washing powder 20°C to 80°C

Wool detergent 20°C to 40°C

• Please follow the dosage recommendation on the powder or liquid detergent package.

This data may differ in your home due to changing conditions in inlet water temperature, water pressure etc. Approximate program duration values refer to the default setting of the programs, without options. The values given for programs other than the Eco 40-60 program are indicative only.

**Eco 40-60** - Test wash cycle in compliance with EU Ecodesign regulation 2019/2014. The most efficient program in terms of energy and water consumption for washing normally soiled cotton laundry.

**Note:** spin speeds shown on the display can differ slightly from the speeds stated in the table.

### For all Test Institutes

Long wash cycle for cotton: set the **Cotton Full Load** wash cycle with a temperature of 40°C.

Synthetics program: set the **Cotton Full Load** wash cycle with a temperature of 40°C.

\* After program end and spin with maximum selectable spin speed, in default program setting.

## 6.8 Programs

### Mixed Full Load

For washing lightly to normally soiled mixed loads of cotton and synthetic fabrics, white and colored items together.

### Cotton Full Load

For everyday items of cotton, linen and cotton blends.

### Intensive

For clothes that need removal of mites and allergens.

### Wool

For machine washable wool and wool blend clothes.

### Baby

A cycle designed for dirt typical of children's garments; effectively removes any traces of residual detergent.

### Shirts

For shirts and women's blouses.

### Bed Linen

For large items such as blankets, curtains and bedspreads.

### Eco 40-60

For washing normally soiled cotton garments washable at 40°C or 60°C, together in the same cycle EN/ 25

This is the standard cotton program and the most efficient in terms of water and energy consumption.

### 20°C

For washing lightly soiled cotton garments, at a temperature of 20°C.

### Express 15'

For a small amount or lightly soiled garments that you want to wash quickly.

### Underwear

For washing underwear items.

### Down Jacket

For machine washable down jackets.

### Rinse

Combines a rinse and spin for loads requiring an additional rinse cycle. Also used for loads that require rinsing only.

### Spin+Drain

This cycle uses a spin to shorten drying times for heavy fabrics or special-care items washed by hand.

### Drum Cleaning

Cleans the drum by removing dirt and bacteria. Make sure the drum is empty.

## 6.9 Special wash cycles

**Baby care:** a cycle designed for dirt typical of children's garments; it effectively removes any traces of residual detergent.

**Down jackets:** a cycle for washing single downs (weighing no more than 2 kg), cushions or clothes padded with goose down such as puffer jackets. When using this special wash cycle we recommend that the down items be placed in the drum with their edges folded inwards (see figure) and that no more than 3/4 of the total volume of the drum is used. To achieve the best results we recommend a liquid detergent, placed inside the detergent dispenser drawer.

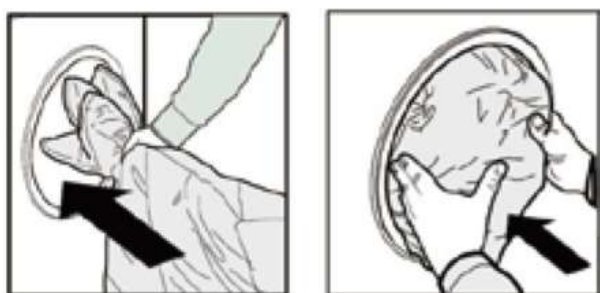

## 6.10 Various functions

### Child lock

1. Setting the child lock function can avoid misoperation by children and external interference in the wash procedure.
2. During operation, long press the SPIN button for 3 seconds to set or cancel the child lock function.
3. After the child lock function is set, the child lock indicator light  comes on. The door cannot be opened, the control panel is locked and all buttons are deactivated, as is the wash cycle selector knob (unless it is turned to the symbol "⓪"). You can only turn off the machine by turning the wash cycle selector knob. When the wash cycle selector knob is under the "⓪" symbol, the machine will switch off and stop running. If the machine is switched off, the child lock function will be canceled.
4. After the child lock function is set, you can switch off the machine by turning the wash cycle selector knob. When the machine is turned on again, the machine directly runs the program before turning off the machine.

## Rapid Start



How to use the Rapid Start function:

1. If the washing machine is off, press and hold the Rapid Start button for 3 seconds to start the program immediately, and the M area will light up. Rapid Start can be activated only within a certain period of time after switching off the appliance, depending on the previous conditions.
2. If the washing machine is on, press and hold the Rapid Start button for 3 seconds to run the program directly, and the M area will light up. Rapid Start always starts by executing a detection routine: at the beginning of the program, the machine calculates the weight of the laundry to guarantee the right performance.

How does it work?

1. Load the laundry (cotton and/or synthetic garments) and close the door.
2. Pour the detergent and any additives.
3. Start the cycle by pressing and holding the Rapid Start button for 3 seconds. The relevant indicator light will turn green and the door will lock (the  symbol lights up).

N.B.: starting the wash cycle with the Rapid Start button activates an automatic non-customisable cycle recommended for cotton and synthetic garments. This cycle does not allow for setting any additional options.

To open the door while an automatic cycle is running, press the START/PAUSE  button; if the locked door symbol  is off, the door may be opened. Press the START/PAUSE  button again to restart the cycle from the point at which it was interrupted.

4. At the end of the wash cycle, the word END will appear on the display.

### Steam

This option enhances washing performance by generating steam during the wash cycle to remove any bacteria from the fibers, which are treated at the same time. Place the laundry in the drum, choose a compatible program and select Steam. ! The steam generated while the washing machine is running may cause the door to become fog.

## Adding clothes when the program is running

When the program is running, long press the START/PAUSE ►|| button to pause the machine. When the DOOR lock indicator light goes out, the door can be opened and you can add or take out laundry. After the operation is completed, close the door, long press the START/PAUSE ►|| button again. The machine will resume running from the point at which the cycle was interrupted.



### NOTICE

If the water level or water temperature in the drum is too high, the door lock indicator light  comes on, the door cannot be opened and you cannot add or take out clothes when the program is running.

## Canceling the buzzer

Press and hold the SPIN button and Rapid Start button together at the same time for at least 3 seconds. You can turn off the buzzer that sounds when the wash cycle is running.

- To activate the buzzer setting, perform the same operation as for canceling. The buzzer setting is activated after one beep.

## Load balancing system

The appliance has an automatic detection system for uneven loads. If the clothes are unevenly distributed at the start of the spin cycle, the appliance will level out and adjust the clothes until they are evenly distributed before spinning. If the clothes cannot be evenly distributed within the specified time, the appliance will not spin in order to avoid severe vibration of the machine. Check to see if the clothes are knotted or entangled, and select the "spin" program again after rearranging the clothes. When washing a small load, such as a pair of jeans, a sweater, a bath towel, etc., the machine may not perform the spin process due to the balance protection. Please wash large and small garments together when possible, to make it easier for the clothes to untangle and to complete the spin process smoothly.



### NOTICE

Due to the different laundry types and materials, the automatic adjustment and balance feature may adjust the clothes several times, thus prolonging the spin time. This is a normal phenomenon, not a machine failure.

## Downlight

- The downlight is always on during program or function setting.
- When the program is suspended, the downlight can be lit by opening the machine door.
- When the program is running, the downlight will automatically light up with every change of washing stage.
- Touching any button other than the power button can also illuminate the downlight.

## 6.11 How to use the appliance

### Before loading your first laundry load

Your new appliance has been tested before leaving the factory. This process involves running various wash cycles. As a result, a small amount of water may remain in the tub and drainage system. Run a Drum Cleaning cycle with no laundry and no detergent to clean the system before your first laundry load.

## Daily use

---

### Preparing the laundry

#### EMPTY POCKETS

- Coins, paper clips, etc. could damage the load and the washing machine components.
- Tissues will break down during the wash cycle and the fragments will have to be subsequently removed by hand.

#### CLOSE ALL ZIPPERS, BUTTONS AND HOOKS. TIE UP ALL RIBBONS OR BELTS

- Insert the smaller garments (e.g. nylon hosiery, belts, etc.) and garments with hooks (e.g. bras) into a fabric bag or a pillowcase with zipper. Remove any rings from curtains, or else place the curtains inside a fabric bag together with the rings.

## FABRIC TYPE/SYMBOL ON THE WASH LABEL

- Cottons, mixed fibers, easy care/synthetics, wool, hand wash items.
- Color  
Separate colored and white items. Wash new colored articles separately.
- Size  
Wash items of different sizes in the same wash load, to improve washing efficiency and distribution of the articles in the drum.
- Delicates  
Wash delicate items separately; they require gentle treatment.

## How to use the appliance

### 1. Loading laundry

Open the door and load the laundry. Load the articles one at a time loosely into the drum, without overfilling it. Observe the load sizes given in the "Table of wash cycles". Overloading the machine will yield unsatisfactory washing results and creased laundry.

### 2. Closing the door

Make sure that no laundry gets stuck between the door glass and the rubber seal. The door will click shut when closed correctly.

### 3. Opening the tap

Make sure that the appliance is connected to the water mains. Open the tap.

### 4. Setting the desired program

Select the desired program with the WASH CYCLE SELECTOR knob. The duration of the wash cycle is shown on the display. The washing machine automatically displays the default temperature and spin speed settings possible for the selected program. You can adjust the temperature and/or spin speed setting with the relevant buttons.

### • Changing temperature

Press the TEMP button to progressively lower the temperature setting until cold wash has been set (all temperature value indicator lights go out on the display). Pressing the button again sets the highest possible setting.

### • Changing spin speed

Press the SPEED button to progressively decrease the spin speed until the spin cycle is

turned off (all spin speed value indicator lights go out on the display). Pressing the button again sets the highest possible setting.

### • Selecting options

Press the button(s) to select the desired option; the corresponding option indicator light comes on. Press the button(s) again to cancel the option. The corresponding option indicator light goes out.

**i** If the selected option is incompatible with the program set, the incompatibility will be signaled by a buzzer and the corresponding option indicator light will flash.

**i** If the selected option is incompatible with another previously set option, only the most recent selection will remain active.

### 5. Adding detergent

Pull out the detergent (and additives/softener) dispenser. The compartments are as described below.

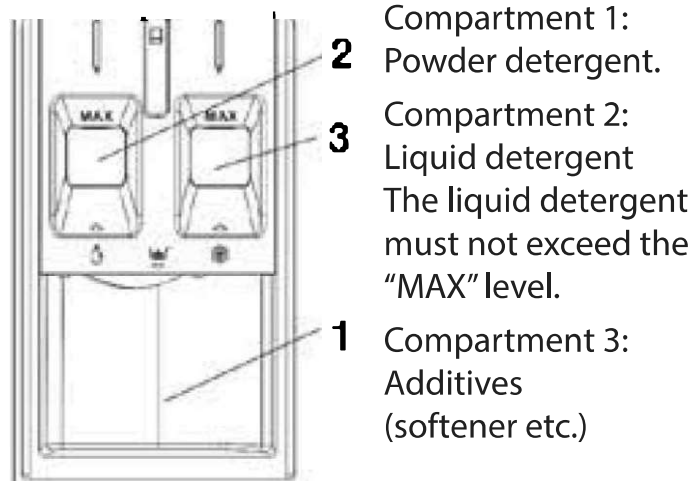

The fabric softener must not exceed the "MAX" level.

Observe the dosing recommendations on the detergent pack. Correct dosing of detergent/additives is important, because:

- It optimizes the cleaning result.
- It prevents irritating residues of surplus detergent in your laundry.

- It saves money by preventing the waste of surplus detergent.
- It protects the washing machine by preventing calcification of components.
- It protects the environment by avoiding unnecessary environmental burdens.



Do not use hand washing detergents because these create too much foam.



Use powder detergents for white cotton garments, for pre-washing and for washing at temperatures over 60°C.





Follow the instructions on the detergent packaging.

#### 6. Delaying the end of a program

- To set a program to end at a later time, see the section “control panel/DELAY END”.

#### 7. Starting a program

- Press the START/PAUSE  button. The relative indicator light comes on, the door locks and the DOOR LOCK indicator light  comes on.
- To avoid overflow, do not open the detergent dispenser while a program is running.
- The remaining program duration can vary. Factors such as an unbalanced wash load or foam formation can influence the program duration.

- 8. Changing the settings of a program while it is running. You can change the settings while a program is still running. The changes will be applied, provided the respective program phase has not finished yet.



To change the settings of a program while it is running:

- Press the START/PAUSE  button to put the active program on pause.



- Change the settings as desired.
- Press the START/PAUSE  button again to continue the program.

If you change the program, do not add detergent for the new program.

To prevent an active program from being changed by accident (for instance by children), use the CHILD lock function (see section “control panel / SPIN”).



To pause a running program and open the door, press the START/PAUSE  button. If the water level and/or temperature in the drum are/is not too high, the DOOR LOCK indicator light  turns off. You can open the door, for example to add more laundry, or to remove laundry loaded by mistake. Press the START/PAUSE  button again to proceed with the program.

#### 9. Canceling a program while it is running:

- Turn the wash cycle selector knob to the “” symbol to turn off the appliance.
- If the water level and/or temperature are/is low enough, the door is unlocked and can be opened.
- The door remains locked if the water level in the drum is too high. To unlock the door, first turn the wash cycle selector knob to select the spin program, then press the SPIN button to turn the spin program off (all spin speed indicator lights go out on the display).
- Press the START/PAUSE  button to run the spin program. The water is pumped out from the drum during the cycle. The door unlocks at the end of the program.

#### 10. Switch off the appliance at the end of the program.

- At the end of the cycle, the message “End” is shown on the digital display.
- The door can only be opened when the DOOR LOCK indicator light  goes out.

- Check that the DOOR LOCK indicator light  is off, then open the door and take out the laundry.
- Turn the wash cycle selector knob to the “” symbol to turn off the appliance.
- Turn off the tap.

Leave the door ajar to let the interior of the appliance dry.

## 6.12 Canceling a Program

The program is canceled when the wash cycle selector knob is turned to a different program or the machine is turned off and on again using the wash cycle selector knob.



If you turn the wash cycle selector knob when the Child Lock is enabled, the program will not be canceled. You should cancel the Child Lock first. If you want to open the loading door after canceling the program but you cannot do so because the water level in the machine is above the loading door baseline, turn the wash cycle selector knob to Spin+Drain program and drain the water in the machine.

## 6.13 Program End

The End symbol appears on the display when the program is completed.

The completed program steps will be displayed if you press any button.

## Standby Mode

Your machine has a “Standby Mode” feature. After turning the machine on with the On/Off button, if no program is started or no other action is taken during the selection phase, or if no action is performed within approximately 10 minutes after the selected program is over, the machine automatically switches to energy saving mode. In addition, if your product has a display that shows the program time, this display is completely turned off. If you turn the wash cycle selector knob, the lights are illuminated and the screen will turn on again.

Program settings made before the machine entered standby mode may have been cleared. Make sure program settings are correct before starting the washing cycle. Adjust your settings again if necessary. This is not an error.

## 7 MAINTENANCE AND CLEANING

 Please read the "Safety Instructions" section first!

Cleaning your product at regular intervals extends its service life and reduces commonly experienced problems.

### 7.1 Cleaning the Detergent Drawer

Clean the detergent drawer at regular intervals (once every 4 to 5 washes) as mentioned below to prevent accumulation of powder detergent. If there is a buildup of residual detergent or additives, or if the softener compartment is not rinsed out well enough, it may be helpful to clean the dispenser.

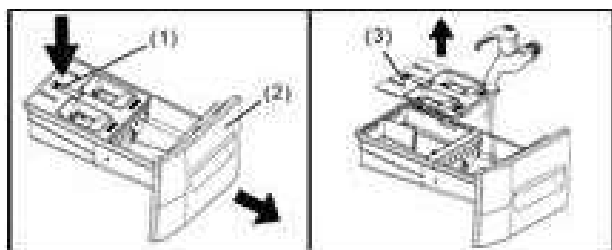

1. Open the detergent dispenser tray fully. Press down on the drawer catch (1) and pull the tray (2) from the appliance housing.
2. Remove the liquid detergent cover (3) by grasping it and pulling it upwards from the detergent dispenser tray.
3. Clean the liquid detergent cover and the detergent dispenser tray by holding it under running water. Lightly wipe away any remaining detergent residue.
4. Attach the liquid detergent cover and slide the detergent dispenser tray back into place and close the tray securely.

**Tip:** Do not operate the appliance without the detergent dispenser tray in place. Always keep the tray completely closed.

### 7.2 Cleaning the Loading Door and the Drum

For products with a drum cleaning program, please see the Operating the Product section.

 Perform the drum cleaning process every 2 months.  
**NOTICE:** Use an anti-limescale product suitable for washing machines.

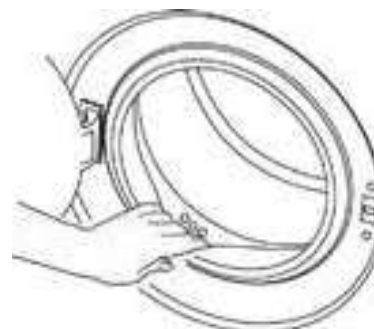

After every cleaning operation, make sure that no foreign substance is left in the product. If the holes on the door gasket shown in the figure are blocked, open them using a toothpick. Foreign metallic objects may cause rust stains in the drum. Clean the stains on the drum surface with cleaning agents for stainless steel. Never use steel wool or wire wool. These will damage the painted, chrome coated and plastic surfaces.

We recommend that you wipe the door gasket with a clean, dry cloth at the end of the program. This will remove residues on the door gasket of your machine and prevent the formation of unpleasant smell.

### 7.3 Cleaning the Outer Cabinet and Control Panel

Wipe the outer cabinet of the product with soapy water or non-corrosive mild gel detergent as necessary, and dry with a soft cloth. Use only a soft, damp cloth to clean the control panel. Do not use cleaning products that contain bleach.

### 7.4 Cleaning the Water Intake Filters

There is a filter at the end of each water intake valve at the rear of the product and also at the end of each water intake hose where they connect to the tap. These filters prevent foreign substances and dirt in the water from entering the product. Filters should be cleaned if they are dirty.

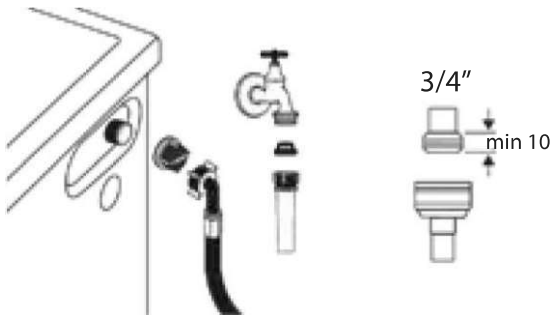

1. Close the taps.
2. Remove the nuts of the water intake hoses to access the filters on the water intake valves and clean them with a suitable brush. If the filters are dirty, remove them from their housings with pliers and clean as described.
3. Remove the filters on the flat ends of the water intake hoses together with the gaskets and clean thoroughly under running water.
4. Replace the gaskets and filters carefully and tighten the nuts by hand.

### 7.5 Draining Remaining Water and Cleaning the Pump Filter

The filter system in your product prevents solid items such as buttons, coins and fabric fibers from clogging the pump impeller during draining of washing water. The water can thus be drained without problems and the service life of the pump is extended. If the product fails to drain water inside it, the pump filter is probably clogged. The filter must be cleaned whenever it is clogged or every 3 months. Water must be drained off before cleaning the pump filter. In addition, prior to transporting the product (e.g., when moving to another house) water should be drained completely.



#### NOTICE

Foreign objects left in the pump filter may damage the product or cause noise problems.

In regions where freezing is possible, the tap must be closed, the system hose must be removed and the water inside the product must be drained when the product is not in use.

After each use, turn off the tap to which the mains hose is connected.

### To clean the dirty filter and drain the water:

1. Unplug the product to cut off the supply power.



The temperature of the water inside the product may rise to 90°C. To avoid the risk of scalding, clean the filter only when the water inside the product has cooled down.

2. Open the filter cover.

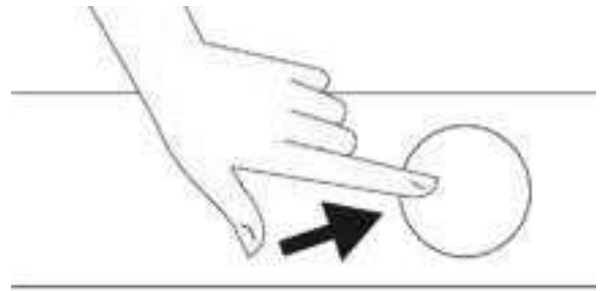

3. To drain the water, follow the procedures shown below.

**If the product does not have an emergency water draining hose, proceed as follows to drain the water:**



- Place a large container at the end of the hose to collect the water from the filter.
- When the pump filter starts leaking water, loosen it by turning (counterclockwise). Dispense the water into the container you have placed in front of the filter. Keep a cloth ready to clean any water that may spill.
- Completely turn and remove the pump filter when the water in the product has drained out.

1. Clean any residues inside the filter as well as fibers, if any, around the pump impeller.
2. Replace the filter.
3. If the filter cap comprises two pieces, close it by pressing on the tab. If it is one piece, seat the tabs in the lower part into their slots first, and then press the upper part to close.

## 8 TROUBLESHOOTING



Please read the "Safety Instructions" section first!

Anomalies:	Possible causes / Solution:
<b>Programs do not start after the loading door is closed.</b>	<ul style="list-style-type: none"> <li>• The Start/Pause button is not pressed. &gt;&gt;&gt; Press the Start/Pause button.</li> <li>• It may be difficult to close the loading door in the case of excessive loading. &gt;&gt;&gt; Reduce the amount of laundry and make sure that the loading door can close properly.</li> </ul>
<b>Program cannot be started or selected.</b>	<ul style="list-style-type: none"> <li>• The product has switched to self-protection mode due to a supply problem (line voltage, water pressure, etc.). &gt;&gt;&gt; Depending on the product model, select another program by turning the wash cycle selector knob or pressing and holding the On/Off button for 3 seconds to cancel the program. The previous program will be canceled. See Canceling a Program [29]</li> </ul>
<b>Water inside the product.</b>	<ul style="list-style-type: none"> <li>• Some water remains in the product due to the quality control processes during production. &gt;&gt;&gt; This is not a fault; water is not harmful to the product.</li> </ul>
<b>The product does not take water in.</b>	<ul style="list-style-type: none"> <li>• The tap is turned off. &gt;&gt;&gt; Turn on the tap.</li> <li>• The water inlet hose is bent. &gt;&gt;&gt; Straighten the hose.</li> <li>• The water inlet filter is clogged. &gt;&gt;&gt; Clean the filter.</li> <li>• The loading door is not closed. &gt;&gt;&gt; Close the door.</li> </ul>
<b>The product does not drain water.</b>	<ul style="list-style-type: none"> <li>• The water drain hose is clogged or twisted. &gt;&gt;&gt; Clean or straighten the hose.</li> <li>• The pump filter is clogged. &gt;&gt;&gt; Clean the pump filter.</li> </ul>
<b>The product vibrates or makes noise.</b>	<ul style="list-style-type: none"> <li>• The product is unbalanced on the floor. &gt;&gt;&gt; Adjust the stands to balance the product.</li> <li>• There is a foreign object in the pump filter. &gt;&gt;&gt; Clean the pump filter.</li> <li>• The transportation safety bolts are not removed. &gt;&gt;&gt; Remove the transportation safety bolts.</li> <li>• The laundry amount in the product is insufficient. &gt;&gt;&gt; Add more laundry to the product.</li> <li>• Excessive laundry is loaded in the product. &gt;&gt;&gt; Take out some of the laundry from the product or distribute the load by hand to balance it evenly in the drum.</li> <li>• The product is leaning against a hard object. &gt;&gt;&gt; Make sure that the product is not leaning against anything.</li> </ul>
<b>There is water leaking from the bottom of the product.</b>	<ul style="list-style-type: none"> <li>• The water drain hose is clogged or twisted. &gt;&gt;&gt; Clean or straighten the hose.</li> <li>• The pump filter is clogged. &gt;&gt;&gt; Clean the pump filter.</li> </ul>
<b>The product stopped shortly after the program started.</b>	<ul style="list-style-type: none"> <li>• The machine has stopped temporarily due to low voltage. &gt;&gt;&gt; The product will resume running when the voltage is restored to the normal level.</li> </ul>
<b>The product directly drains the water it takes in.</b>	<ul style="list-style-type: none"> <li>• The drain hose is not at an adequate height. &gt;&gt;&gt; Connect the water drain hose as described in the user manual.</li> </ul>
<b>No water can be seen in the product during washing.</b>	<ul style="list-style-type: none"> <li>• The water is in the non-visible part of the product. &gt;&gt;&gt; This is not a fault.</li> </ul>

<p><b>The loading door cannot be opened.</b></p>	<ul style="list-style-type: none"> <li>• The loading door lock is activated because of the water level in the product. &gt;&gt;&gt; Drain the water by running the Drain or Spin program.</li> <li>• The product is heating up the water or it is on the spin cycle. &gt;&gt;&gt; Wait until the program finishes.</li> <li>• The loading door may be stuck because of the pressure it is subjected to. &gt;&gt;&gt; Grab the handle and push and pull the loading door to release and open it.</li> </ul>
<p><b>Washing takes longer than specified in the user manual.</b></p>	<ul style="list-style-type: none"> <li>• Water pressure is low. &gt;&gt;&gt; The product waits until an adequate amount of water has been taken in, so as to prevent poor wash quality due to insufficient water. The washing time is therefore extended.</li> <li>• Voltage is low. &gt;&gt;&gt; The washing time is prolonged to avoid poor wash results when the supply voltage is low.</li> <li>• The input water temperature is low. &gt;&gt;&gt; The time required to heat up the water is longer in cold seasons. Also, the washing time can be lengthened to avoid poor washing results.</li> <li>• The number of rinses and/or amount of rinse water have increased. &gt;&gt;&gt; The product increases the amount of rinse water when good rinsing is needed and adds an extra rinse step if necessary.</li> <li>• Excessive foam has occurred and the automatic foam absorption system has been activated due to excessive detergent usage. &gt;&gt;&gt; Use the recommended amount of detergent.</li> </ul>
<p><b>The program duration countdown is not shown. (On models with display)</b></p>	<ul style="list-style-type: none"> <li>• The timer may stop during water intake. &gt;&gt;&gt; The timer indicator will not start until the product takes in an adequate amount of water. The product will wait until there is enough water to avoid poor washing results due to lack of water. The timer indicator will resume after this.</li> <li>• The timer may stop during the heating phase. &gt;&gt;&gt; The timer indicator will not start until the product reaches the selected temperature.</li> <li>• The timer may stop during the spin cycle. &gt;&gt;&gt; The automatic unbalanced load detection system is activated due to the uneven distribution of the laundry in the drum.</li> </ul>
<p><b>The program duration countdown is not shown.</b></p>	<ul style="list-style-type: none"> <li>• The load inside is the product is unbalanced. &gt;&gt;&gt; The automatic unbalanced load detection system is activated due to the uneven distribution of the laundry in the drum.</li> </ul>
<p><b>The product does not switch to spin cycle.</b></p>	<ul style="list-style-type: none"> <li>• The load inside is the product is unbalanced. &gt;&gt;&gt; The automatic unbalanced load detection system is activated due to the uneven distribution of the laundry in the drum.</li> <li>• The spin cycle will not start if water is not drained completely. &gt;&gt;&gt; Check the filter and the drain hose.</li> <li>• Excessive foam has built up and the automatic foam absorption system has been activated due to too much detergent usage. &gt;&gt;&gt; Use the recommended amount of detergent.</li> </ul>
<p><b>Wash performance is poor: Laundry turns gray.</b></p>	<ul style="list-style-type: none"> <li>• Insufficient amounts of detergent have been used over a long period of time. &gt;&gt;&gt; Use the recommended amount of detergent depending on water hardness and laundry type.</li> <li>• Washing has been done at low temperatures for a long time. &gt;&gt;&gt; Select the proper temperature for the laundry to be washed.</li> <li>• Insufficient amounts of detergent have been used with hard water. &gt;&gt;&gt; Using an insufficient amount of detergent with hard water causes the soiling to stay on the fabric and this turns it gray over time. It is difficult to eliminate graying once it happens. Use the recommended amount of detergent depending on water hardness and laundry type.</li> <li>• An excessive amount of detergent has been used. &gt;&gt;&gt; Use the recommended amount of detergent depending on water hardness and laundry type.</li> </ul>

<p><b>Wash performance is poor: Stains persist or the laundry is not whitened.</b></p>	<ul style="list-style-type: none"> <li>• Insufficient amount of detergent is used. &gt;&gt;&gt; Use the recommended amount of detergent depending on water hardness and laundry type.</li> <li>• An excessive amount of laundry has been loaded. &gt;&gt;&gt; Do not overload the drum. Do not exceed the amounts recommended in the "Table of wash cycles".</li> <li>• The wrong program and temperature have been selected. &gt;&gt;&gt; Select the proper program and temperature for the laundry to be washed.</li> <li>• The wrong type of detergent has been used. &gt;&gt;&gt; Use the original detergent appropriate for the product.</li> <li>• Detergent has been put in the wrong compartment. &gt;&gt;&gt; Put the detergent in the correct compartment. Do not mix the bleaching agent and the detergent with each other.</li> </ul>
<p><b>Wash performance is poor: Oily stains appear on the laundry.</b></p>	<ul style="list-style-type: none"> <li>• Regular drum cleaning is not carried out. &gt;&gt;&gt; Clean the drum regularly. For this procedure, see <a href="https://parts-selfservice.europeanappliances.com/">https://parts-selfservice.europeanappliances.com/</a></li> </ul>
<p><b>Wash performance is poor: Clothes have an unpleasant smell.</b></p>	<ul style="list-style-type: none"> <li>• Repeatedly washing at low temperatures and/or using short programs may cause unpleasant smells or the proliferation of bacteria. &gt;&gt;&gt; Leave the detergent drawer and the loading door of the product ajar after each wash to allow it to dry and avoid the proliferation of bacteria inside the machine.</li> </ul>
<p><b>Fabric colors have faded.</b></p>	<ul style="list-style-type: none"> <li>• Excessive laundry has been loaded. &gt;&gt;&gt; Do not overload the drum.</li> <li>• The detergent in use is damp. &gt;&gt;&gt; Keep detergents securely closed in an environment free of humidity and do not expose them to excessive temperatures.</li> <li>• The temperature selected is too high. &gt;&gt;&gt; Select the proper program and temperature according to the laundry type and degree of soiling.</li> </ul>
<p><b>The washing machine does not rinse well.</b></p>	<ul style="list-style-type: none"> <li>• The amount, brand and storage conditions of the detergent used are inappropriate. &gt;&gt;&gt; Use a detergent suitable for the washing machine and your laundry. Keep detergents securely closed in an environment free of humidity and do not expose them to excessive temperatures.</li> <li>• The detergent was put in the wrong compartment. &gt;&gt;&gt; If detergent is put in the prewash compartment and a prewash cycle is not selected, the product may use this detergent during the rinse or softener phase. Put the detergent in the correct compartment.</li> <li>• The pump filter is clogged. &gt;&gt;&gt; Check the filter.</li> <li>• The drain hose is folded. &gt;&gt;&gt; Check the drain hose.</li> </ul>
<p><b>Laundry is stiff after washing.</b></p>	<ul style="list-style-type: none"> <li>• An insufficient amount of detergent has been used. &gt;&gt;&gt; Using an insufficient detergent amount for the water hardness can cause the laundry to become stiff over time. Use an appropriate amount of detergent according to the water hardness.</li> <li>• Detergent has been put in the wrong compartment. &gt;&gt;&gt; If detergent is put in the prewash compartment and the prewash cycle is not selected, the product may use this detergent during the rinse or softener phase. Put the detergent in the correct compartment.</li> <li>• Detergent has been mixed with softener. &gt;&gt;&gt; Do not mix the softener with the detergent. Wash the drawer with hot water.</li> </ul>

<p><b>Laundry does not smell like the softener.</b></p>	<ul style="list-style-type: none"> <li>• Detergent has been put in the wrong compartment. &gt;&gt;&gt; If detergent is put in the prewash compartment and the prewash cycle is not selected, the product may use this detergent during the rinse or softener phase. Wash the drawer with hot water. Put the detergent in the correct compartment.</li> <li>• Detergent has been mixed with the softener &gt;&gt;&gt; Do not mix softener with detergent. Wash the drawer with hot water.</li> </ul>
<p><b>Detergent residue in the detergent drawer.</b></p>	<ul style="list-style-type: none"> <li>• Detergent has been put in a wet drawer. &gt;&gt;&gt; Dry the detergent drawer before putting in detergent.</li> <li>• Detergent has become damp. &gt;&gt;&gt; Keep detergents securely closed in an environment free of humidity and do not expose them to excessive temperatures.</li> <li>• Water pressure is low. &gt;&gt;&gt; Check the water pressure.</li> <li>• The detergent in the main wash compartment has got wet during prewash water take-in. The holes in the detergent compartment are blocked. &gt;&gt;&gt; Check the holes and clean them if they are clogged.</li> <li>• There is a problem with the detergent drawer valves. &gt;&gt;&gt; Call the Authorized Service Agent.</li> <li>• Detergent has been mixed with softener. &gt;&gt;&gt; Do not mix the softener with the detergent. Wash the drawer with hot water.</li> </ul>
<p><b>Detergent residue on the clothes.</b></p>	<ul style="list-style-type: none"> <li>• The machine might have been overloaded. &gt;&gt;&gt; Do not overload the machine.</li> <li>• The wrong program and temperature have been selected. &gt;&gt;&gt; Select the proper program and temperature for the laundry to be washed.</li> <li>• The wrong type of detergent might have been used. &gt;&gt;&gt; Select the proper detergent for the laundry to be washed.</li> </ul>
<p><b>Too much foam forms inside the product.</b></p>	<ul style="list-style-type: none"> <li>• Detergents unsuitable for the washing machine have been used. &gt;&gt;&gt; Use detergents appropriate for the washing machine.</li> <li>• An excessive amount of detergent has been used. &gt;&gt;&gt; Use only a sufficient amount of detergent.</li> <li>• Detergent has been stored under improper conditions. &gt;&gt;&gt; Store detergent in a closed, dry location. Do not store in excessively hot places.</li> <li>• Some meshed laundry such as tulle may create excess foam because of their texture. &gt;&gt;&gt; Use smaller amounts of detergent for this type of item.</li> <li>• Detergent has been put in the wrong compartment. &gt;&gt;&gt; Make sure you place the detergent in the appropriate compartment.</li> <li>• Softener is being used too early by the product. &gt;&gt;&gt; There may be a problem with the valves or the detergent drawer. Call the Authorized Service Agent.</li> </ul>
<p><b>Foam is overflowing from the detergent drawer.</b></p>	<ul style="list-style-type: none"> <li>• Too much detergent is being used. &gt;&gt;&gt; Mix 1 tablespoonful of softener and ½ liter of water and pour it into the main wash compartment of the detergent drawer. &gt;&gt;&gt; Use detergent suitable for the programs and do not exceed maximum loads indicated in the "Table of wash cycles". When you use additional chemicals (stain removers, bleaches and etc.), reduce the amount of detergent.</li> </ul>
<p><b>Laundry is wet at the end of the program.</b></p>	<p>Excessive foam has occurred and the automatic foam absorption system has been activated due to too much detergent usage. &gt;&gt;&gt; Use the recommended amount of detergent.</p>

<p><b>The machine does not start or a program cannot be started.</b></p>	<ul style="list-style-type: none"> <li>• The power cable is unplugged. &gt;&gt;&gt; Make sure that the power cable is plugged in.</li> <li>• No program has been set or the Start/Pause button has not been pressed. &gt;&gt;&gt; Make sure the program is set and the machine is not in Standby mode.</li> <li>• The child lock is activated. &gt;&gt;&gt; Disable the Child Lock.</li> </ul>
<p><b>Laundry shrinks, fades, tarnishes or gets damaged.</b></p>	<ul style="list-style-type: none"> <li>• The program selected might not be suitable for the type of laundry. &gt;&gt;&gt; Check the care labels on clothes and select a program accordingly, or select timed programs.</li> </ul> <p>The product does not switch to the spin cycle when the laundry is unevenly distributed in the drum so as to prevent damage to the product and its surrounding environment. Laundry should be rearranged and re-spun.</p> <p>Regular drum cleaning has not been carried out. Clean the drum regularly. See <a href="https://parts-selfservice.europeanappliances.com/en/landing">https://parts-selfservice.europeanappliances.com/en/landing</a>.</p> <div data-bbox="486 651 1214 875" style="border: 1px solid black; padding: 5px;">  <p>If you cannot eliminate the problem after following the instructions in this section, consult your dealer or the Authorized Service Agent. Never try to repair a nonfunctional product yourself.</p> </div> <p>See also 2 Cleaning the Loading Door and the Drum [31].</p>

<b>Code</b>	<b>Fault Description</b>	<b>Possible Causes</b>
<b>E02</b>	Abnormal water inflow	<ol style="list-style-type: none"> <li>1. Check that the water tap is open;</li> <li>2. Check that the inlet hose is not bent;</li> <li>3. Clean the filter of the inlet water connection at the back of the appliance. It could be blocked with limescale or any other debris;</li> <li>4. Water pressure is too low or the water tap is not fully open;</li> <li>5. The appliance is not properly installed, causing a siphon effect. Connect the drain hose as indicated in the instructions for use;</li> <li>6. The drain hose does not respect the height required (please check the value in the instructions for use).</li> </ol>
<b>E03</b>	Abnormal drainage	Clean the drain pump filter
<b>E05</b>	Water temperature NTC failure	Power off
<b>E11</b>	Condenser NTC or dryer NTC failure	
<b>EE0</b>	Water heating pipe open circuit	
<b>EE1</b>	Heating pipe short circuit (water heating or dryer heating)	
<b>U4</b>	Door lock failure	
<b>EA2</b>	Water level abnormally high	
<b>EA1</b>	Water level switch failure	
<b>Eb02</b>	Supply voltage too low	Disconnect the appliance, wait 10 minutes and plug it back in.
<b>Eb04</b>	Supply voltage too high	
<b>Eb08</b>	Abnormal motor operation	Reduce the laundry load following the instructions for use.
<b>Eb20</b>	IPM anomaly or IPM and motor overtemperature	Reduce the laundry load following the instructions for use.
<b>Eb90</b>	Reset timeout	
<b>EC1</b>	Abnormal communication between display and inverter	Disconnect the appliance, wait 2 minutes and plug it back in.
<b>EC2</b>	Abnormal communication between display and main control	
<b>H</b>	High temperature	Decrease temperature

## 9 DISCLAIMER / WARNING

---

Some (simple) failures can be adequately handled by the end-user without causing safety issues or unsafe use, provided that they are carried out within the limits of and in accordance with the following instructions (see the "Self-Repair" section). Therefore, unless otherwise authorized in the "Self-Repair" section below, repairs shall be addressed to registered professional repairers in order to avoid safety issues. A registered professional repairer is a professional repairer who has been granted access to the instructions and spare parts list of this product by the manufacturer, according to the methods described in legislation under Directive 2009/125/EC.

**However, only the service agent (i.e. authorized professional repairers) contactable through the phone number in the user manual/warranty card or through your authorized dealer may provide service under the guarantee terms. Therefore, please be advised that repairs by professional repairers (who are not authorized by Beko) shall void the guarantee.**

### Self-Repair

Self-repair can be done by the end-user with regard to the following spare parts: door, door hinge and seals, other seals, door locking assembly and plastic peripherals such as detergent dispensers (an updated list is also available at [support.beko.com](http://support.beko.com) as of March 1, 2021). Moreover, to ensure product safety and to prevent risk of serious injury, self-repairs must be done following the instructions which are available in the self-repair user manual or at [parts-selfservice.europeanappliances.com](http://parts-selfservice.europeanappliances.com).

For your safety, unplug the product before attempting any self-repair.

Repairs and repair attempts by end-users for parts not included in the list and/or not following the instructions available in the self-repair user manuals or at [support.beko.com](http://support.beko.com) might give rise to safety issues not attributable to [support.beko.com](http://support.beko.com) and will void the product

warranty. Therefore, it is highly recommended that end-users refrain from attempting to carry out repairs falling outside the above-mentioned list of spare parts, and should instead contact authorized professional repairers or registered professional repairers. Any such attempts made by end-users may cause safety issues and may damage the product and subsequently cause fire, flood, electrocution and serious personal injury to occur. By way of example, the following repairs must be carried out by authorized professional repairers or registered professional repairers: motor, pump assembly, main board, motor board, display board, heaters etc. The manufacturer/seller cannot be held liable in any case where end-users do not comply with the above.

The spare part availability of the washing machine you have purchased runs for 10 years. During this period, original spare parts will be available for your washing machine.



# arctic

## Mașină de spălat Manual de utilizare

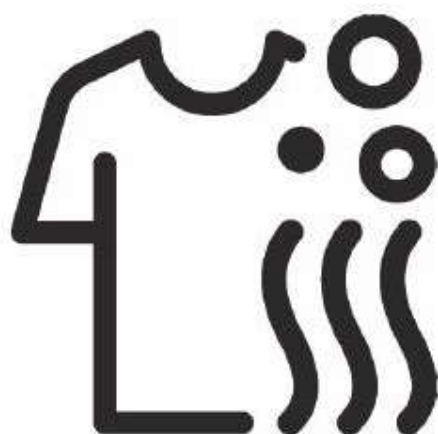

ARSMA862WRO

CE

EN/RO

# CUPRINS

<b>1 INSTRUCȚIUNI DE SIGURANȚĂ</b> .....	<b>4</b>	5.8 Sfaturi pentru o spălare eficientă.....	20
1.1 UTILIZARE PREVĂZUTĂ.....	4	5.9 Afișarea duratei programului.....	20
1.2 SIGURANȚA COPIILOR, A PERSOANELOR VULNERABILE ȘI A ANIMALELOR DE COMPANIE.....	4	<b>6 UTILIZAREA PRODUSULUI</b> .....	<b>21</b>
1.3 SIGURANȚA ELECTRICĂ.....	5	6.1 Panou de control.....	21
1.4 MANEVRAREA ÎN SIGURANȚĂ.....	6	6.2 Simboluri de pe afișaj.....	22
1.5 INSTALAREA ÎN SIGURANȚĂ.....	6	6.3 Pregătirea rufelor.....	23
1.6 UTILIZAREA ÎN SIGURANȚĂ.....	8	6.4 Sortarea rufelor în funcție de culoare și gradul de murdărire.....	23
1.7 ÎNTREȚINERE ȘI CURĂȚARE ÎN SIGURANȚĂ.....	9	6.5 Gradul de murdărire.....	23
<b>2 INSTRUCȚIUNI IMPORTANTE PRIVIND MEDIUL ÎNCONJURĂTOR</b> .....	<b>10</b>	6.6 Sortarea rufelor în funcție de specificațiile de pe eticheta de îngrijire.....	24
2.1 Conformitate cu Directiva DEEE.....	10	6.7 Tabelul ciclurilor de spălare.....	25
2.2 Informații despre ambalaj.....	10	6.8 Programe.....	25
<b>3 SPECIFICAȚII TEHNICE</b> .....	<b>11</b>	6.9 Cicluri speciale de spălare.....	26
<b>4 INSTALAREA</b> .....	<b>12</b>	6.10 Funcții diverse.....	26
4.1 Loc de instalare adecvat.....	12	6.11 Cum se utilizează aparatul.....	27
4.2 Scoaterea bolțurilor de siguranță pentru transport .....	13	6.12 Anularea unui program.....	30
4.3 Conectarea la rețeaua de apă.....	13	6.13 Sfârșitul programului.....	30
4.4 Conectarea furtunului de evacuare la canalizare	14	<b>7 ÎNTREȚINERE ȘI CURĂȚARE</b> .....	<b>31</b>
4.5 Reglarea suporturilor.....	14	7.1 Curățarea sertarului pentru detergent.....	31
4.6 Conexiune electrică.....	15	7.2 Curățarea ușii de încărcare și a tamburului.....	31
4.7 Manipularea produsului.....	15	7.3 Curățarea dulapului exterior și a Panoului de comandă.....	31
<b>5 PREGĂTIREA PRELIMINARĂ</b> .....	<b>16</b>	7.4 Curățarea filtrelor de admisie a apei.....	31
5.1 Sortarea rufelor.....	16	7.5 Evacuarea apei rămase și curățarea filtrului pompei .....	32
5.2 Pregătirea rufelor pentru spălare.....	16	<b>8 DEPANARE</b> .....	<b>33</b>
5.3 Ponturi pentru economisirea energiei și a apei ...	16	<b>9 DECLINAREA</b> <b>RESPONSABILITĂȚII/AVERTISMENT</b> .....	<b>39</b>
5.4 Punerea în funcțiune.....	17		
5.5 Încărcarea rufelor.....	17		
5.6 Capacitatea de încărcare corectă.....	17		
5.7 Utilizarea detergentului și a balsamului.....	18		

# VĂ RUGĂM SĂ CITIȚI MAI ÎNTÂI ACEST MANUAL DE UTILIZARE!







Stimate client,

Vă mulțumim că ați ales acest produs Arctic. Sperăm că veți obține cele mai bune rezultate de la produsul dvs., care a fost fabricat cu înaltă calitate și tehnologie de ultimă oră. Vă rugăm să citiți cu atenție întregul manual de utilizare și toate celelalte documente însoțitoare înainte de a utiliza produsul. Respectați toate avertismentele și informațiile din manualul de utilizare. Astfel, vă puteți proteja pe dvs. și produsul dvs. împotriva posibilelor pericole.

Păstrați manualul de utilizare. Dacă predați produsul altcuiva, puneți-i la dispoziție și manualul de utilizare. Termenii de garanție, utilizarea produsului și metodele de depanare sunt prezentate în ghidul utilizatorului.

## Simboluri și definiții

Următoarele simboluri sunt utilizate în ghidul utilizatorului:

	Pericol care poate duce la deces sau vătămare corporală.
	Informații importante sau sfaturi utile despre utilizare.
	Citiți manualul de utilizare.
	Materiale reciclabile.
 	Avertisment privind suprafețele fierbinți.
AVERTISMENT	Pericol care poate duce la deteriorarea produsului sau a mediului acestuia.



## 1 INSTRUCȚIUNI DE SIGURANȚĂ

---

Această secțiune include instrucțiunile de siguranță necesare pentru a preveni pericolele de vătămare corporală sau daunele materiale.

Compania noastră nu poate fi trasă la răspundere pentru daunele care pot apărea dacă aceste instrucțiuni nu sunt respectate.

- Operațiunile de instalare și reparare trebuie efectuate întotdeauna de către un Service autorizat.
- Folosiți numai piese de schimb și accesorii originale.
- Nu reparați sau înlocuiți nicio componentă a produsului, cu excepția cazului în care acest lucru este specificat în mod clar în manualul de utilizare.
- Nu modificați produsul.



### 1.1 UTILIZARE PREVĂZUTĂ

---

- Durata de viață a produsului dvs. este de 10 ani. În această perioadă, piesele de schimb originale vor fi disponibile pentru a permite funcționarea corespunzătoare a aparatului.
- Acest produs a fost conceput pentru uz casnic. Nu este destinat scopurilor comerciale și nu trebuie utilizat în alte scopuri decât cele prevăzute.
- Utilizați doar pentru spălarea și clătirea produselor textile care sunt marcate corespunzător.
- Producătorul nu își asumă nicio răspundere pentru eventualele daune cauzate de utilizarea necorespunzătoare sau manipularea necorespunzătoare.

- Acest aparat este destinat utilizării în aplicații casnice și similare. De exemplu:
  - În bucătăriile pentru personal ale magazinelor, birourilor și în alte spații de lucru;
  - Ferme,
  - Clienți ai hotelurilor, motelurilor și ale altor facilități de cazare
  - Pensiuni, spații de tip hostel,
  - Zone comune ale apartamentelor sau spălătorii.



### 1.2 SIGURANȚA COPIILOR, A PERSOANELOR VULNERABILE ȘI A ANIMALELOR DE COMPANIE

---

- Acest produs poate fi utilizat de copii cu vârsta de 8 ani și mai mare și de persoane cu capacități fizice senzoriale sau mentale subdezvoltate sau cu lipsă de experiență și cunoștințe, doar dacă sunt supravegheate sau instruite cu privire la utilizarea în siguranță a aparatului sau a produsului și la pericolele implicate de utilizarea acestuia.
- Copiii sub vârsta de 3 ani nu trebuie să aibă acces la aparatul electrocasnic dacă nu sunt supravegheați permanent.
- Produsele electrice sunt periculoase pentru copii și animalele de companie. Copiii sau animalele de companie nu trebuie să se joace cu produsul, să se urce pe el și nu trebuie să pătrundă în interiorul său. Verificați interiorul produsului înainte de utilizare.

- Utilizați dispozitivul de siguranță pentru copii pentru a preveni intervenția copiilor asupra produsului.
- Nu uitați să închideți ușa de încărcare atunci când părăsiți încăperea în care se află produsul. Copiii și animalele de companie se pot bloca în interior și se pot îneca.
- Copiii nu trebuie să efectueze proceduri de curățare și întreținere fără supravegherea unui adult.
- Materialele de ambalare nu trebuie să fie la îndemâna copiilor. Risc de rănire și sufocare.
- Toți detergenții și aditivii utilizați pe produs nu trebuie să fie la îndemâna copiilor.
- Pentru siguranța copiilor, tăiați cablul de alimentare și rupeți și dezactivați mecanismul de blocare al ușii de încărcare înainte de a arunca produsul.



### **1.3 SIGURANȚA ELECTRICĂ**

---

- În timpul procedurilor de montare, întreținere, curățare și reparare, produsul trebuie să fie deconectat. Scoateți produsul din priză sau deconectați siguranța.
- Cablurile de alimentare deteriorate trebuie înlocuite de către service-ul autorizat pentru a preveni eventualele pericole.
- Produsul nu trebuie să fie alimentat prin intermediul unui dispozitiv de comutare extern, cum ar fi un întrerupător temporizat și nu trebuie să fie conectat la un circuit care este pornit și oprit în mod regulat de un dispozitiv.

Nu introduceți cablul de alimentare sub produs sau în partea din spate a produsului. Nu așezați obiecte grele pe cablul de alimentare. Este interzis să îndoiți sau să striviți cablul de alimentare și să nu-l plasați în apropierea surselor de căldură.

- Nu utilizați cablu prelungitor, prelungitor cu mai multe prize sau adaptor pentru a opera produsul.
- Ștecărul trebuie să fie ușor accesibil. Dacă acest lucru nu este posibil, pe instalația electrică trebuie să existe un mecanism care respectă reglementările electrice și care deconectează toate bornele de la rețea (siguranță, întrerupător, întrerupător principal etc.).
- Nu atingeți ștecărul cu mâinile ude.
- Când scoateți aparatul din priză, țineți de ștecăr și de nu cablul de alimentare.
- Asigurați-vă că ștecărul nu este umed, murdar sau plin de praf.



## 1.4 MANEVRAREA ÎN SIGURANȚĂ

---

- Înainte de mutare, deconectați produsul, îndepărtați racordurile de admisie și evacuare a apei. Evacuați apa rămasă în produs.
- Acest produs este greu. Nu încercați să îl manevrați singur. Vă puteți răni dacă produsul cade peste dumneavoastră.
- Nu țineți de părți precum ușa de încărcare a rufelor, atunci când ridicați sau mutați produsul. Tava superioară ar trebui să fie bine fixată în cazul mutării.
- Transportați produsul în poziție verticală. Dacă nu poate fi transportat în poziție verticală, înclinați-l în partea dreaptă în plan frontal.
- Verificați cablul de alimentare și furtunurile de alimentare și evacuare, asigurându-vă că nu au fost pliate, ciupite sau strivite când produsul a fost pus la locul său după procedurile de instalare sau curățare.



## 1.5 INSTALAREA ÎN SIGURANȚĂ

---

- Pentru a pregăti produsul pentru instalare, verificați informațiile din manual și instrucțiunile de instalare și asigurați-vă că rețeaua electrică, priza și rețeaua de apă și scurgerea sunt potrivite. În caz contrar, apălați la un electrician și un instalator calificat pentru a lua măsurile necesare. Aceste operațiuni sunt responsabilitatea clientului.
- Înainte de a începe instalarea, asigurați-vă că ați deconectat siguranța pentru a dezactiva alimentarea cu curent pentru linia la care va fi conectat produsul.
- Acest produs este destinat utilizării la altitudini care nu depășesc 2000 de metri deasupra nivelului mării.
- Verificați eventualele deteriorări ale produsului înainte de instalare. Înainte de a instala produsul, verificați dacă este deteriorat.
- Purtați întotdeauna echipament de protecție personală (mănuși etc.) în timpul instalării, întreținerii și reparării produsului. Există riscul de accidentare.
- Vă puteți răni dacă introduceți mâinile în fante neacoperite. Astupați orificiile bolțurilor pentru transportul în siguranță, cu dopuri din plastic.
- Nu așezați produsul pe mochete groase sau suprafețe similare. Există pericol de incendiu din moment ce nu se va aerisi pe dedesubt.

- Nu instalați și nu lăsați produsul în locuri în care poate fi expus condițiilor exterioare.
- Nu instalați produsul în locuri unde temperatura poate scădea sub 0°C.
- Asigurați-vă că împământarea este efectuată de un expert electrician. Nu utilizați produsul fără o împământare adecvată în conformitate cu reglementările locale/naționale.
- Conectați produsul la o priză cu valori de tensiune și frecvență conforme cu valorile indicate pe eticheta de evaluare.
- Nu introduceți produsul în prize desfăcute, sparte, murdare, unsoase sau în prize care au ieșit din suporturi sau socluri și există riscul de contact cu apa.
- Utilizați setul nou de furtunuri furnizat cu produsul. Nu utilizați seturi vechi de furtunuri. Nu faceți extensii ale furtunurilor.
- Conectați furtunul de admisie a apei direct la robinetul de apă. Presiunea de la robinet trebuie să fie de minimum 0,1 MPa (1 bar) și maximum 1 MPa (10 bar). De la robinet trebuie să curgă între 10 și 80 de litri de apă pe minut pentru ca produsul să funcționeze corect. Dacă presiunea apei este mai mare de 1 MPa (10 bari), trebuie montată o supapă de reducere a presiunii. Temperatura maximă admisă este de 25 °C.
- Montați capătul furtunului de evacuare a apei, la scurgerea de la chiuvetă sau cadă.
- Așezați cablul de alimentare și furtunurile în locuri care nu prezintă risc de împiedicare.
- Nu instalați produsul în spatele unei uși, în dreptul unei uși glisante sau în locuri în care poate obstructiona deschiderea completă a ușii.
- Dacă pe produs va fi instalat un uscător, asigurați-le cu dispozitive potrivite de conectare pe care le puteți achiziționa de la unități autorizate de service.
- Dacă tava superioară este îndepărtată, există riscul contactului cu componente sub tensiune electrică. Nu îndepărtați tava superioară a produsului.
- Așezați produsul la o distanță de cel puțin 1 cm de marginile mobilierului.
- Asigurați-vă că încăperea în care se efectuează instalarea este ventilată corespunzător, deoarece poate exista riscul de apariție a gazelor nedorite emise de aparat, care ar putea aprinde alte substanțe combustibile din încăperea sau ar putea interacționa cu o flacără deschisă.



## 1.6 UTILIZAREA ÎN SIGURANȚĂ

---

- Când utilizați aparatul, folosiți doar detergenți, balsamuri și aditivi potriviți pentru mașini de spălat.
- Nu folosiți solvenți chimici pe produs. Aceste materiale prezintă risc de explozie.
- Nu puneți în funcțiune produse defecte sau deteriorate. Decuplați produsul din priză (sau opriți siguranța la care este conectat), opriți robinetul de apă și apelați la o unitate autorizată de service.
- Nu amplasați surse de aprindere (lumânări aprinse, țigări etc.) sau surse de căldură (fiare de călcat, sobe, cuptoare etc.) pe sau lângă produs. Nu puneți materiale inflamabile/ explozive lângă produs.
- Nu vă urcați pe produs.
- Dacă nu veți utiliza produsul o perioadă lungă de timp, decuplați produsul și opriți robinetul.
- Detergenții/soluțiile de întreținere pot ieși din sertarul pentru detergent dacă acesta este deschis în timpul funcționării mașinii de spălat. Este periculos contactul detergentului cu pielea dumneavoastră și ochii.
- Asigurați-vă că animalele de companie nu pătrund în produs. Verificați interiorul produsului înainte de utilizare.
- Nu forțați deschiderea ușii de serviciu blocate. Ușa se va debloca de îndată ce spălarea s-a finalizat. Dacă ușa nu se deschide, aplicați soluțiile menționate pentru eroarea „ușa de încărcare nu poate fi deschisă” din secțiunea Depanare.
- Nu spălați articole contaminate cu benzină, kerosen, benzen, reductoare, alcool sau alte materiale inflamabile sau explozive și produse chimice industriale.
- Nu puneți în mod direct detergent pentru curățare uscată și nu spălați, nu limpeziți și nu stoarceți rufe contaminate cu detergent pentru curățare uscată.
- Nu introduceți mâinile în tamburul aflat în rotație. Așteptați până când tamburul nu se mai rotește.
- Nu plasați mâna sau obiecte metalice sub mașina de spălat.
- Atunci când spălați rufe la temperaturi ridicate, apa de spălare evacuată vă poate arde pielea la contact, de exemplu când furtunul de scurgere este conectat la robinet. Nu atingeți apa evacuată.
- Pentru a preveni formarea de biofilm sau apariția mirosurilor deranjante aveți în considerare următoarele precauții:
  - Asigurați-vă că încăperea în care este amplasată mașina de spălat este bine ventilată.
- La finalul programului, vă recomandăm să ștergeți burduful și geamul ușii de încărcare cu o cârpă curată și uscată.

- Când spălați la temperaturi ridicate geamul ușii de încărcare va fi fierbinte. Așadar, nu atingeți și nu permiteți în special copiilor să atingă geamul în timpul spălării.
- Înainte de a arunca obiectele uzate sau care nu mai pot fi utilizate:
  1. Deconectați ștecărul de alimentare și scoateți-l din priză.
  2. Decuplați cablul de alimentare și deconectați-l împreună cu ștecărul aparatului.
  3. Întrerupeți mecanismul de blocare a ușii de încărcare pentru a îl face inoperabil.
- 4. Nu permiteți copiilor să se joace cu produsul vechi.



### **1.7 ÎNTREȚINERE ȘI CURĂȚARE ÎN SIGURANȚĂ**

- Înainte de curățarea sau întreținerea mașinii de spălat, scoateți-o din priză sau întrerupeți alimentarea cu curent electric de la siguranță.
- Dacă trebuie să mutați produsul pentru curățare, nu trageți de capac. Capacul se poate rupe și poate provoca răniri!
- Nu puneți mâinile, picioarele și obiectele metalice sub sau în spatele produsului. Acest lucru poate cauza blocaje, iar orice muchie ascuțită poate provoca accidente.
- Folosiți o cârpă curată și uscată pentru a șterge materialele străine sau praful de pe capetele ștecărului.

Când curățați ștecărul, nu folosiți o cârpă umedă sau udă. În caz contrar, există risc de incendiu sau de electrocutare.

- Nu spălați produsul cu aparat

de spălare cu presiune, prin pulverizare de vapori, cu apă sau turnând apă. Există risc de electrocutare.

- Nu folosiți instrumente ascuțite sau abrazive pentru a curăța produsul. Nu folosiți soluții casnice pentru curățare, săpun, detergent, gaz, benzină, diluant, alcool, lac etc. în timpul curățării.
- Agenții de curățare cu conținut de solvenți pot cauza fumuri otrăvitoare ( de exemplu solvenții de curățare. Nu utilizați produse de curățare cu conținut de solvenți.
- Când deschideți sertarul de detergent pentru curățare, înăuntru pot fi reziduuri de detergent.
- În timp ce produsul este pus în funcțiune, nu desfaceți filtrul pompei.
- Temperatura din interiorul mașinii poate ajunge până la 90 °C. Pentru a evita riscul de ardere, curățați filtrul abia după ce apa din mașină s-a răcit.

## 2 INSTRUCȚIUNI IMPORTANTE PRIVIND MEDIUL ÎNCONJURĂTOR

---

### 2.1 Conformitate cu Directiva DEEE

---



Acest produs este conform cu Directiva UE DEEE (2012/19/UE). Acest produs poartă un simbol de clasificare pentru deșeurile de echipamente electrice și electronice (WEEE).

Acest produs a fost fabricat cu piese și materiale de înaltă calitate care pot fi reutilizate și sunt adecvate pentru reciclare. La sfârșitul duratei sale de viață, nu aruncați produsul scos din uz împreună cu deșeurile menajere normale și alte deșeurile. Duceți-l la un centru de colectare pentru reciclarea echipamentelor electrice și electronice. Vă rugăm să consultați autoritățile locale pentru a afla despre aceste centre de colectare.

---

### Conformitate cu Directiva RoHS:



Produsul pe care l-ați achiziționat este conform cu Directiva RoHS a UE (2011/65/UE). Acesta nu conține niciunul dintre materialele dăunătoare sau interzise specificate în Directivă.

### 2.2 Informații despre ambalaj

Materialele de ambalare ale produsului sunt fabricate din materiale reciclabile, în conformitate cu Reglementările noastre naționale privind mediul înconjurător. Nu aruncați materialele de ambalare împreună cu deșeurile menajere sau alte deșeurile. Duceți-le la centrele de colectare a materialelor de ambalare desemnate de autoritățile locale.



### 3 SPECIFICAȚII TEHNICE

Denumirea furnizorului sau marca comercială	Arctic
Denumirea modelului	AR SMA862WRO
Capacitatea de spălare (bumbac) (kg)	8
Capacitatea de uscare (bumbac) (kg)	/
Viteza maximă de centrifugare (ciclu/min)	1200
Integrat	Nu
Înălțime (cm)	85
Lățime (cm)	60
Adâncime (cm)	50,8
Intrare unică apă/ Intrare dublă apă	+/-
Conexiune electrică (V/Hz)	220-240V~/50Hz
Curent total (A)	10
Putere totală (W)	2000
Codul principal al modelului	F305672

 <b>DENUMIREA FURNIZORULUI</b> 	<b>IDENTIFICATORUL MODELULUI</b> 	<p>Informațiile despre model, astfel cum sunt stocate în baza de date a produsului, pot fi găsite accesând următorul site web și căutând identificatorul modelului dvs. , astfel cum este afișat pe eticheta energetică.</p> <p><a href="https://eprel.ec.europa.eu/">https://eprel.ec.europa.eu/</a></p>
--	--	---

 Valorile de consum se aplică atunci când conexiunea la rețeaua wireless este oprită.

#### Tabelul simbolurilor

											
Prespălare	Rapid	Rapid+	Clătire suplimentară	Apă suplimentară	Anti cute	Îndepărtare a părului de animale	Abur	Noapte	Înmuiere	Clătire în așteptare	Îndepărtarea petelor
											
Dozare automată	Selectare detergent lichid	Selectare balsam	Clătire	Centrifugare + Stoarcere	Stoarcere	Temperatură	Fără centrifugare	Fără centrifugare	Apă de la robinet (Rece)	Fără apă	Timpe de întârziere
											
Blocare ușă	Sistem de siguranță copii	Pornit/Oprit	Start/Pauză	Nivel de murdărie	Adăugare îmbrăcăminte	Program descărcat	Spălare	OK (Finalizare)	Anulare	Anti cute+	Program complet
											
Curățare și purtare											

## 4 INSTALAREA



Vă rugăm să citiți mai întâi secțiunea „Instrucțiuni de siguranță”!



Mașina dvs. de spălat detectează automat cantitatea de rufe atunci când selectați un program.

În timpul instalării produsului, trebuie efectuată calibrarea înainte de prima utilizare, pentru a vă asigura că se detectează cu precizie maximă cantitatea de rufe.

Pentru a face acest lucru, selectați programul Curățare tambur\* și anulați funcția de centrifugare. Porniți programul fără rufe. Așteptați finalizarea programului, care va dura aproximativ 15 minute.

\*Denumirea programului poate varia în funcție de model. Pentru selectarea adecvată a programului, consultați secțiunea de descriere a programului.

- Vă rugăm să contactați cel mai apropiat service autorizat pentru instalarea aparatului.
- Asigurați-vă că instalarea și conexiunile electrice ale produsului sunt efectuate de un service autorizat. Producătorul nu poate fi tras la răspundere pentru daunele cauzate de operațiunile efectuate de persoane neautorizate.
- Pregătirea spațiilor și a instalațiilor electrice, de apă curentă și de apă uzată la locul de instalare este responsabilitatea clientului.
- Asigurați-vă că furtunurile de admisie și evacuare a apei și cablul de alimentare nu sunt îndoite, ciupite sau strivite în timp ce împingeți produsul în poziție în timpul procedurilor de instalare sau curățare.
- Înainte de instalare, verificați vizual dacă produsul are vreun defect. Nu instalați produsul dacă acesta este deteriorat. Produsele deteriorate prezintă riscuri pentru siguranța dvs.

### 4.1 Loc de instalare adecvat



Înainte de a efectua orice lucrare la aparat, asigurați-vă că purtați mănuși de lucru.

- Așezați produsul pe o podea tare și plană. Nu-l așezați pe un covor cu peri înalți sau pe alte suprafețe similare. Plasarea acestuia pe o podea necorespunzătoare poate cauza probleme de zgomot și vibrații.
- Nu așezați produsul pe cablul de alimentare.
- Nu instalați produsul în locuri în care temperatura poate scădea sub 0 °C. Înghețul poate deteriora produsul.
- Lăsați un spațiu minim de 1 cm între produs și mobilierul din jur.
- Dacă veți instala produsul pe o suprafață cu trepte, nu îl așezați aproape de margine.
- Nu așezați produsul pe o platformă.
- Asigurați-vă că nu există uși blocate, glisante sau cu balamale care ar putea împiedica ușa de încărcare să se deschidă complet.
- Nu așezați surse de căldură cum ar fi aragazuri, fiare de călcat, cuptoare, încălzitoare etc. pe aparat și nu le utilizați pe produs.

## 4.2 Scoaterea bolțurilor de siguranță pentru transport

1. Slăbiți toate bolțurile de siguranță pentru transport cu o cheie adecvată până când acestea se rotesc liber.
2. Îndoii partea interioară apăsând-o în zonele de prindere și trageți partea în afară.
3. Introduceți capacele din plastic furnizate în Săculețul Manualului de utilizare, în orificiile de pe panoul din spate.

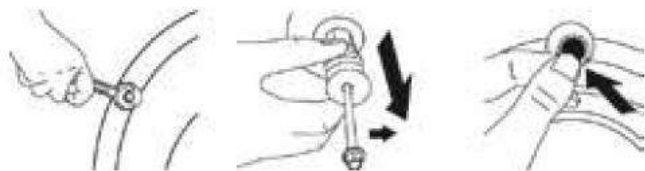

### AVERTISMENT

Scoateți bolțurile de siguranță pentru transport înainte de a Utilizarea produsului. În caz contrar, produsul va fi deteriorat.



### AVERTISMENT

Păstrați bolțurile de siguranță pentru transport într-un loc sigur, pentru a le reutiliza atunci când produsul trebuie să fie mutat din nou în viitor. Instalați șuruburile de siguranță pentru transport urmând instrucțiunile de dezasamblare în ordine inversă.

Nu deplasați niciodată produsul fără ca șuruburile de siguranță pentru transport să fie fixate corespunzător.

## 4.3 Conectarea la rețeaua de apă



### AVERTISMENT

Presiunea apei necesară pentru funcționarea produsului este între 1-10 bari (0,1-1 MPa) Pentru a asigura buna funcționare a mașinii, trebuie să se furnizeze 10-80 litri de apă pe minut de la un robinet complet deschis. Dacă presiunea apei este mai mare, instalați o supapă de reducere a presiunii.

sau produsul va trece în modul de protecție și nu va funcționa. Nu utilizați furtunuri de admisie a apei vechi sau uzate pe un produs nou. Acestea pot cauza scurgeri de apă din aparat și vă pot păta rufele.

1. Conectați furtunul special furnizat cu produsul la orificiul de admisie a apei de pe produs.



### AVERTISMENT

Asigurați-vă că sursa de alimentare cu apă rece este conectată corect în timpul instalării produsului. În caz contrar, rufele dvs. pot fi fierbinți la sfârșitul ciclului de spălare și pot fi deteriorate.

2. Strângeți manual toate piulițele furtunului. Nu utilizați niciodată o unealtă atunci când strângeți piulițele.
3. Deschideți complet robinetii după ce efectuați conectarea furtunului, pentru a verifica dacă există scurgeri de apă la punctele de conectare. Dacă apare vreo scurgere, închideți robinetul și scoateți piulița. Verificați garnitura și strângeți din nou piulița cu atenție. Pentru a preveni scurgerile de apă și deteriorările rezultate, țineți robinetii închiși atunci când nu utilizați produsul.

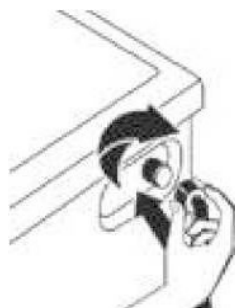

### AVERTISMENT

Modelele cu o singură intrare de apă nu trebuie să fie conectate la rețeaua de apă caldă. În acest caz, rufele se vor deteriora

#### 4.4 Conectarea furtunului de evacuare la canalizare

1. Atașați capătul furtunului de scurgere direct la ieșirea de scurgere a apei reziduale, la chiuvetă sau cadă.



Vă puteți inunda dacă furtunul de scurgere a apei se desprinde în timpul scurgerii apei. De asemenea, există și riscul de arsuri din cauza temperaturilor ridicate de spălare. Pentru a preveni astfel de situații și pentru a vă asigura că produsul efectuează corect procesele de admisie și scurgere a apei, fixați bine furtunul de scurgere.

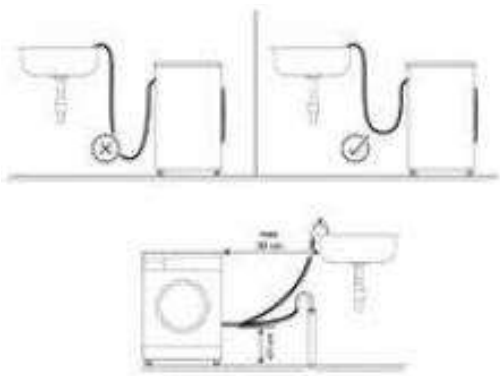

2. Conectați furtunul la o înălțime minimă de 40 cm și la o înălțime maximă de 90 cm.
3. Dacă furtunul este amplasat pe podea (sau la o înălțime maximă de 40 cm de la podea) și apoi înălțimea acestuia este mărită, evacuarea apei devine dificilă și rufe pot ieși foarte ude din mașină. Prin urmare, trebuie să respectați înălțimile prevăzute în figură.
4. Pentru a preveni întoarcerea apei reziduale în produs și pentru a asigura o scurgere ușoară, nu scufundați capătul furtunului în apa reziduală și nu îl introduceți mai mult de 15 cm în orificiul de scurgere. Dacă este prea lung, tăiați-l.
5. Capătul furtunului nu trebuie să fie îndoit sau călcat și furtunul nu trebuie să fie prins între scurgere și produs. În caz contrar, pot apărea probleme de evacuare a apei.
6. Dacă furtunul este prea scurt, prelungiți-l prin adăugarea unui furtun prelungitor original. Lungimea totală a furtunului nu trebuie să fie mai mare de 3,2 m. Pentru a preveni scurgerile de apă, utilizați întotdeauna o clemă adecvată, pentru a fixa conexiunea dintre furtunul de prelungire și furtunul de scurgere al produsului, astfel încât să nu se desprindă și să provoace scurgeri.

#### Notă: Deteriorarea aparatului / deteriorarea textilelor.

Când capătul furtunului de scurgere intră în contact cu apa de evacuare (apa scursă din mașina de spălat), această apă poate fi aspirată înapoi în mașina de spălat și poate deteriora aparatul sau textilele.

Asigurați-vă că:

- Nu este folosit niciun dop în chiuvetă.
- Capătul furtunului de scurgere nu intră în contact cu apa de evacuare.
- Chiuveta nu este parțial înfundată și există un flux liber de apă.
- Furtunul de scurgere este bine fixat pe chiuvetă.

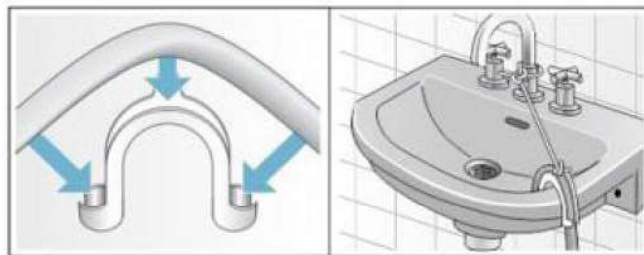

1. Nu răsuciți, nu scoateți sau nu îndoiți furtunul de scurgere.
2. Fixați furtunul de scurgere de țeava de scurgere, de chiuvetă etc. cu ajutorul unei legături de cablu, pentru a evita ca acesta să fie împins afară de forța apei.

#### 4.5 Reglarea suporturilor



##### AVERTISMENT

Pentru a vă asigura că produsul funcționează silențios și fără vibrații, acesta trebuie să stea pe suprafață plată și să aibă picioarele echilibrate. Asigurați-vă că produsul este echilibrat prin reglarea picioarelor. În caz contrar, produsul se poate deplasa de la locul său și poate cauza probleme de zgomot și vibrații sau poate provoca daune prin strivire.

1. Folosiți unealta din Săculețul Manualului de utilizare pentru a slăbi piulițele de pe picioare în direcția săgeții.
2. Reglați picioarele până când produsul stă drept și echilibrat. Puteți deplasa picioarele în sus prin rotirea lor în sens contrar acelor de ceasornic și în jos prin rotirea lor în sensul acelor de ceasornic.

3. Strângeți din nou toate piulițele de blocare cu unealta în direcția săgeții. Puteți deplasa piulițele în jos prin rotirea lor în sens contrar acelor de ceasornic și în sus prin rotirea lor în sensul acelor de ceasornic.



#### 4.6 Conexiune electrică

Conectați produsul la o priză cu împământare protejată de o siguranță de 13 A. Compania noastră nu va fi responsabilă pentru niciun prejudiciu cauzat de utilizarea produsului fără împământare în conformitate cu reglementările locale.

- Conexiunea trebuie să fie conformă cu reglementările naționale.
- Infrastructura cablului de conectare electrică a produsului trebuie să fie adecvată și potrivită pentru cerințele produsului. Se recomandă utilizarea unui întrerupător de circuit pentru defecțiuni la împământare (GFCI).
- Mufa cablului de alimentare trebuie să fie la îndemână după instalare.
- Dacă alimentarea cu curent la siguranța sau întrerupătorul din casă este mai mică de 13 amperi, solicitați unui electrician calificat să instaleze o sursă de alimentare de 13 amperi.
- Tensiunea specificată în secțiunea „Specificatii tehnice” trebuie să fie egală cu tensiunea rețelei dvs.
- Nu efectuați conexiuni prin cabluri prelungitoare sau prelungitoare cu mai multe prize. Supraîncălzirea și arderea pot apărea din cauza cablului de conectare.



Cablurile de alimentare deteriorate trebuie înlocuite de un service autorizat pentru a preveni pericolele.

#### Notă importantă

##### Montarea unei prize diferite:

Deoarece este posibil ca firele din cablul de alimentare al acestui aparat să aibă culori diferite de marcajele colorate care identifică bornele prizei dvs., procedați după cum urmează:

1. Conectați firul verde-galben sau verde (pământare) la borna din priză marcată cu „E” sau cu simbolul pentru

verde colorat și galben sau verde.

2. Conectați firul albastru (neutru) la borna din priză marcată cu „N” sau negru colorat.
3. Conectați firul maro (sub tensiune) la borna din priză marcată cu „L” sau de culoare roșie.

În cazul prizelor cu curent alternativ, trebuie montată o siguranță de 13 A fie în priză sau adaptor, fie în cutia de siguranțe principală. Dacă aveți îndoieli, contactați un electrician calificat.

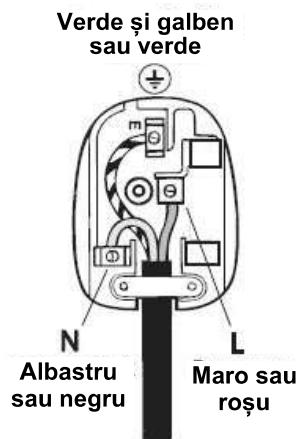

#### 4.7 Manipularea produsului

1. Deconectați produsul înainte de a-l manipula.
2. Deconectați racordul de ieșire a apei și conexiunile la rețeaua de apă.
3. Evacuați apa care rămâne în produs. Consultați secțiunea Evacuarea apei rămase și curățarea filtrului pompei.
4. Instalați șuruburile de siguranță pentru transport urmând instrucțiunile de dezasamblare în ordine inversă. Consultați secțiunea Îndepărtarea șuruburilor de siguranță pentru transport.



Nu transportați niciodată produsul fără șuruburile de siguranță pentru transport fixate corespunzător! Produsul dvs. este prea greu pentru a fi transportat de o singură persoană. Produsul dvs. trebuie transportat de două persoane și trebuie să aveți grijă pe scări, deoarece este un produs greu. În cazul în care cade pe dvs., produsul poate provoca vătămări corporale. Materialele de ambalare sunt periculoase pentru copii. Păstrați materialele de ambalare într-un loc sigur, ferit de accesul copiilor.

## 5 PREGĂTIREA PRELIMINARĂ



Vă rugăm să citiți mai întâi secțiunea „Instrucțiuni de siguranță”.

### 5.1 Sortarea rufelor

- Sortați rufele în funcție de tipul de țesătură, culoarea și gradul de murdărie și temperatura admisă a apei.
- Respectați întotdeauna instrucțiunile de pe etichetele de îngrijire a hainelor.

### 5.2 Pregătirea rufelor pentru spălare

- Articolele de rufe cu accesorii metalice, cum ar fi armături, cataramă de curea sau nasturi metalici, vor deteriora produsul. Îndepărtați piesele metalice sau spălați rufele după ce le introduceți într-un sac de rufe sau într-o față de pernă.
- Goliți toate buzunarele, îndepărtând obiecte precum monede, pixuri și agrafe de birou. Întoarceți buzunarele pe dos și scuturați-le. Astfel de obiecte pot deteriora produsul sau pot cauza probleme de zgomot.
- Introduceți articolele de îmbrăcăminte de dimensiuni mici, cum ar fi șosetele pentru copii și ciorapii de nailon, într-un săculeț de rufe sau într-o față de pernă.
- Introduceți perdelele în mașină fără a le presa. Îndepărtați cârligele perdelelor. Cârligele perdelelor pot provoca ruperea perdelelor.
- Fixați fermoarele, încheiați nasturii desfăcuți și reparați rupturile.
- Spălați produsele etichetate „Spălare în mașina de spălat rufe” sau „Spălare manuală” doar cu programul corespunzător. Uscați aceste tipuri de rufe atârându-le sau așezându-le pe o suprafață plană. Nu le uscați în mașină.
- Nu spălați împreună rufe colorate și rufe albe. Rufe noi, din bumbac și de culoare închisă, eliberează mult colorant. Spălați-le separat.
- Folosiți doar coloranți / agenți de schimbare a culorii și detartranți adecvați pentru mașinile de spălat. Urmați întotdeauna instrucțiunile de pe ambalaj.
- Petele dificile trebuie tratate corespunzător înainte de spălare. Dacă aveți dubii, consultați o curățătorie chimică.
- Spălați pantalonii și rufe delicate întoarse pe dos.
- Rufe care sunt foarte murdare cu materiale precum făină, praf de var, lapte praf etc. trebuie scuturate și curățate superficial înainte de a fi introduse în mașina de spălat. Praful și pudra de pe rufe se pot acumula în timp pe părțile interioare ale produsului și pot provoca deteriorări.

- Înainte de spălarea articolelor din lână angora, țineți-le în secțiunea de congelare a frigiderului timp de câteva ore. Acest lucru va reduce apariția scamelor.

### 5.3 Ponturi pentru economisirea energiei și a apei

Următoarele informații vă vor ajuta să utilizați produsul într-un mod ecologic și eficient din punct de vedere al consumului de energie/apă.

- Utilizați produsul cu cea mai mare capacitate de încărcare permisă pentru programul pe care l-ați selectat, dar nu îl supraîncărcați. Consultați Tabelul ciclurilor de spălare
- Urmați instrucțiunile de temperatură de pe ambalajul detergentului.
- Spălați rufe ușor murdare la temperaturi scăzute.
- Utilizați programe mai rapide pentru cantități mici de rufe ușor murdare.
- Nu utilizați pre-spălarea și temperaturile ridicate pentru rufe care nu sunt foarte murdare sau pătate.
- Dacă intenționați să vă uscați rufe într-un uscător, selectați cea mai mare viteză de centrifugare recomandată în timpul procesului de spălare.
- Nu utilizați mai mult detergent decât cantitatea recomandată pe ambalajul detergentului.

## 5.4 Punerea în funcțiune

Înainte de a începe să utilizați produsul, asigurați-vă că urmați instrucțiunile descrise în secțiunile „Instrucțiuni importante privind mediul înconjurător” și „Instalare”. Pentru a pregăti produsul pentru spălarea rufelor, executați mai întâi Programul de curățare a tamburului.

Dacă acest program nu este disponibil pentru produsul dvs. aplicați metoda care este descrisă în secțiunea „Curățarea ușii de încărcare și a tamburului”



Utilizați un produs anticalcar potrivit pentru mașini de spălat. O parte din apă rămâne în produs din cauza proceselor de control al calității în cadrul producției. Aceasta nu este dăunătoare pentru produs.

## 5.5 Încărcarea rufelor

1. Deschideți ușa de încărcare.
2. Așezați lejer articolele de rufe în interiorul produsului.
3. Închideți ușa de încărcare împingând-o până când auziți un sunet de blocare. Asigurați-vă că niciun obiect nu este prins în ușă. Ușa de încărcare rămâne blocată în timpul derulării unui program. Ușa se va deschide la câteva minute după terminarea programului de spălare. Apoi puteți deschide ușa de încărcare. Dacă ușa nu se deschide, aplicați soluțiile furnizate pentru eroarea „Ușa de încărcare nu poate fi deschisă” din secțiunea de Depanare.

## 5.6 Capacitatea de încărcare corectă

Capacitatea maximă de încărcare depinde de tipul de rufe, de gradul de murdărie și de programul de spălare dorit. Produsul ajustează automat cantitatea de apă în funcție de greutatea rufelor introduse în el.



Urmați instrucțiunile din „Tabelul ciclurilor de spălare”

Dacă mașina de spălat este supraîncărcată, performanța sa de spălare va scădea. De asemenea, pot apărea probleme de zgomot și vibrații.

Halat de baie: 1200g  
Lenjerie de pat: 700g  
Cearșaf: 500g  
Față de pernă: 200g  
Față de masă: 250g  
Neglijeu/Pijamale: 200g  
Lenjerie: 100g  
Cămăși: 200g  
Bluză: 100g  
Prosoape: 200g



Ușa de încărcare rămâne blocată în timpul derulării unui program. Ușa se va deschide după finalizarea programului. Dacă partea interioară a mașinii este foarte fierbinte la sfârșitul programului, ușa de încărcare nu se va deschide până când temperatura nu scade. Dacă ușa nu se deschide, aplicați soluțiile furnizate pentru eroarea „Ușa de încărcare nu poate fi deschisă”, din secțiunea de Depanare.



### AVERTISMENT

Dacă rufele sunt așezate incorect, pot apărea probleme de zgomot și vibrații în mașină.

## 5.7 Utilizarea detergentului și a balsamului



### AVERTISMENT

Citiți instrucțiunile producătorului de pe ambalaj atunci când utilizați detergenți, balsamuri, apret, înălbitori, decoloranți și produse anticălcăr și respectați informațiile furnizate cu privire la dozaj. Utilizați o ceașcă de măsurare, dacă este cazul.

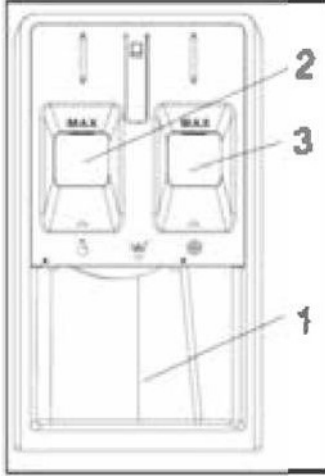

Sertarul pentru detergenți cuprinde trei compartimente:

(1) Detergent pudră

(2) Detergent lichid

Detergentul lichid nu trebuie să depășească nivelul „MAX”.

(3) Aditivi (balsam etc.)

Balsamul de rufe nu trebuie să depășească nivelul „MAX”.

### Detergent, balsam și alți agenți de curățare

- Adăugați detergentul și balsamul de rufe înainte de a începe programul de spălare.
- Nu lăsați sertarul pentru detergent deschis când programul de spălare este pornit.

## Alegerea tipului de detergent

Tipul de detergent care urmează să fie utilizat depinde de programul de spălare, de tipul de țesătură și de culoare.

- Utilizați detergenți diferiți pentru rufe colorate și albe.
- Spălați rufele delicate numai cu detergenți speciali (detergent lichid, șampon pentru lână etc.) destinați exclusiv rufelor delicate, și la programele recomandate.
- Pentru spălarea rufelor de culoare închisă și a cuverturilor, se recomandă utilizarea detergentului lichid
- Spălați rufele din lână folosind programele recomandate cu detergent special fabricat pentru lână.
- Vă rugăm să consultați descrierile programelor pentru programele recomandate pentru diferite materiale textile.
- Toate recomandările privind detergenții sunt valabile pentru intervalele de temperatură selectabile ale programului.



Utilizați doar detergenți, balsamuri și aditivi adecvați pentru mașini de spălat. Nu utilizați pudră pentru spălarea manuală.

## Reglarea cantității de detergent

Cantitatea de detergent depinde de cantitatea de rufe, de gradul de murdărie și de duritatea apei.

- Nu depășiți dozele recomandate pe ambalajul detergentului pentru a elimina spuma excesivă și problemele de clătire redusă, pentru a economisi bani și a proteja mediul.
- Utilizați cantități mai mici de detergent pentru mai puține articole sau rufe mai puțin murdare.

## Utilizarea balsamului de rufe

Turnați balsamul de rufe în compartimentul pentru balsam din sertarul pentru detergent.

- Nu depășiți semnul de nivel (>max<) din compartimentul dedurizatorului.
- Dacă balsamul nu este lichid, diluați-l cu apă înainte de a-l introduce în compartimentul pentru balsam.



#### **AVERTISMENT**

Nu utilizați detergenți lichizi sau alte materiale cu proprietăți de curățare decât dacă sunt destinate utilizării în mașini de spălat pentru înmuierea rufelor.

#### **Utilizarea detergenților sub formă de gel și tablete**

- Dacă detergentul este lichid și în produsul dvs. nu există un compartiment pentru detergent lichid, plasați detergentul sub formă de gel în compartimentul principal pentru detergentul de spălare înainte de primul ciclu de apă. Dacă produsul dvs. are un compartiment pentru detergent lichid, umpleți compartimentul cu detergent înainte de a începe programul.
- Dacă detergentul gel nu este lichid sau este sub formă de tabletă cu capsule lichide, puneți-l direct în interiorul tamburului înainte de spălare.
- Atunci când utilizați detergenți sub formă de tablete sau gel, nu selectați funcția de pre-spălare.

#### **Utilizarea apret**

- Introduceți apretul lichid, pe cel pudră sau colorantul pentru țesături în compartimentul pentru balsam.
- Nu utilizați simultan balsamul și apretul în același program de spălare.
- Ștergeți interiorul produsului cu o cârpă curată și umedă după utilizarea apretului.

#### **Utilizarea produselor anticalcar**

- Când utilizarea acestora este necesară, folosiți doar produse anticalcar pentru mașini de spălat.

#### **Utilizarea produselor anticalcar**

- Selectați un program cu pre-spălare și adăugați înălbitor la începutul pre-spălării. Nu introduceți detergent în compartimentul de pre-spălare. Ca alternativă, selectați un program cu clătire suplimentară și adăugați înălbitorul în timp ce produsul canalizează apa către compartimentul pentru detergent în prima etapă de clătire.
- Nu amestecați înălbitorul și detergentul laolaltă.
- Deoarece înălbitorul poate provoca iritații ale pielii, utilizați doar cantități mici (1/2 ceșcuță - aproximativ 50 ml) și clătiți bine rufe.
- Nu turnați înălbitor direct pe rufe.
- Nu utilizați înălbitor pentru rufe colorate.
- Selectați un program cu temperatură scăzută atunci când utilizați decoloranți pe bază de oxigen.
- Decoloranții pe bază de oxigen pot fi utilizați împreună cu detergenții. Cu toate acestea, dacă produsul nu are aceeași vâscozitate ca detergentul, introduceți mai întâi detergentul în compartimentul nr. „2” al sertarului pentru detergent și așteptați ca produsul să clătească detergentul în timpul aditerii apei. Adăugați decolorantul în același compartiment în timp ce mașina continuă să preia apă.

## 5.8 Sfaturi pentru o spălare eficientă

		Îmbrăcăminte			
		Culori deschise și albe	Colorate	Negre/ Culori închise	Delicate/ Lână/Mătase
		(Intervalul de temperatură recomandat în funcție de nivelul de murdărie: 40-90 °C)	(Intervalul de temperatură recomandat în funcție de nivelul de murdărie: rece - 40 °C)	(Intervalul de temperatură recomandat în funcție de nivelul de murdărie: rece - 40 °C)	(Intervalul de temperatură recomandat în funcție de nivelul de murdărie: rece - 30 °C)
Nivel de murdărie	<b>Foarte murdare</b> (pete dificile precum iarbă, cafea, fructe și sânge)	Poate fi necesară tratarea prealabilă a petelor sau o pre-spălare. Detergenții pudră și lichizi adecvați pentru rufe albe pot fi utilizați în dozele recomandate pentru rufe foarte murdare. Se recomandă utilizarea detergenților pudră pentru curățarea petelor de argilă și de pământ și a petelor sensibile la înălbitor.	Detergenții pudră și lichizi potriviți pentru culori pot fi utilizați la dozele recomandate pentru rufe foarte murdare. Se recomandă utilizarea detergenților pudră pentru curățarea petelor de argilă și de pământ și a petelor sensibile la înălbitor. Trebuie utilizați detergenți care nu conțin decoloranți.	Detergenții lichizi adecvați pentru rufe colorate și cele negre/inchise pot fi utilizați la dozele recomandate pentru rufe foarte murdare.	Este de preferat să folosiți detergenți lichizi adecvați pentru rufe delicate. Rufe din lână și mătase trebuie spălate cu detergenți speciali pentru lână.
	<b>Rufe cu murdărie normală</b> (de exemplu, pete cauzate de contactul corpului pe gulere și manșete)	Detergenții pudră și lichizi potriviți pentru rufe alb pot fi utilizați la dozele recomandate pentru rufe cu murdărie normală.	Detergenții pudră și lichizi adecvați pentru rufe colorate pot fi utilizați la dozele recomandate pentru rufe cu murdărie normală. Trebuie utilizați detergenți care nu conțin decoloranți.	Detergenții lichizi adecvați pentru rufe colorate și negre/inchise la culoare pot fi utilizați la dozele recomandate pentru rufe murdare moderat.	Este de preferat să folosiți detergenți lichizi adecvați pentru rufe delicate. Rufe din lână și mătase trebuie spălate cu detergenți speciali pentru lână.
	<b>Rufe ușor murdare</b> (fără pete vizibile)	Detergenții pudră și lichizi adecvați pentru rufe alb pot fi utilizați la dozele recomandate pentru rufe ușor murdare.	Detergenții pudră și lichizi potriviți pentru rufe colorate pot fi utilizați la dozele recomandate pentru rufe ușor murdare. Trebuie utilizați detergenți care nu conțin decoloranți.	Detergenții lichizi potriviți pentru rufe colorate și negre/inchise la culoare pot fi utilizați la dozele recomandate pentru rufe ușor murdare.	Este de preferat să folosiți detergenți lichizi adecvați pentru rufe delicate. Rufe din lână și mătase trebuie spălate cu detergenți speciali pentru lână.

## 5.9 Afișarea duratei programului

Puteți vizualiza durata programului pe afișajul mașinii dvs. în timp ce selectați un program. În timpul derulării programului, durata acestuia este ajustată automat în funcție de factori precum cantitatea de rufe din mașină, spumarea, condițiile de sarcină dezechilibrată, fluctuațiile de alimentare, presiunea apei și setările programului.

**CAZ SPECIAL:** La începutul programelor Bumbac și Bumbac eco, afișajul indică durata pentru jumătate de încărcătură, cel mai frecvent caz de utilizare. După ce începe programul, după 20-25 de minute, mașina detectează încărcătura reală. Dacă încărcătura detectată este mai grea decât jumătate de încărcătură, ciclul de spălare va fi ajustat corespunzător și durata programului va crește automat. Noua durată a programului va fi prezentată pe afișaj.

## 6 UTILIZAREA PRODUSULUI



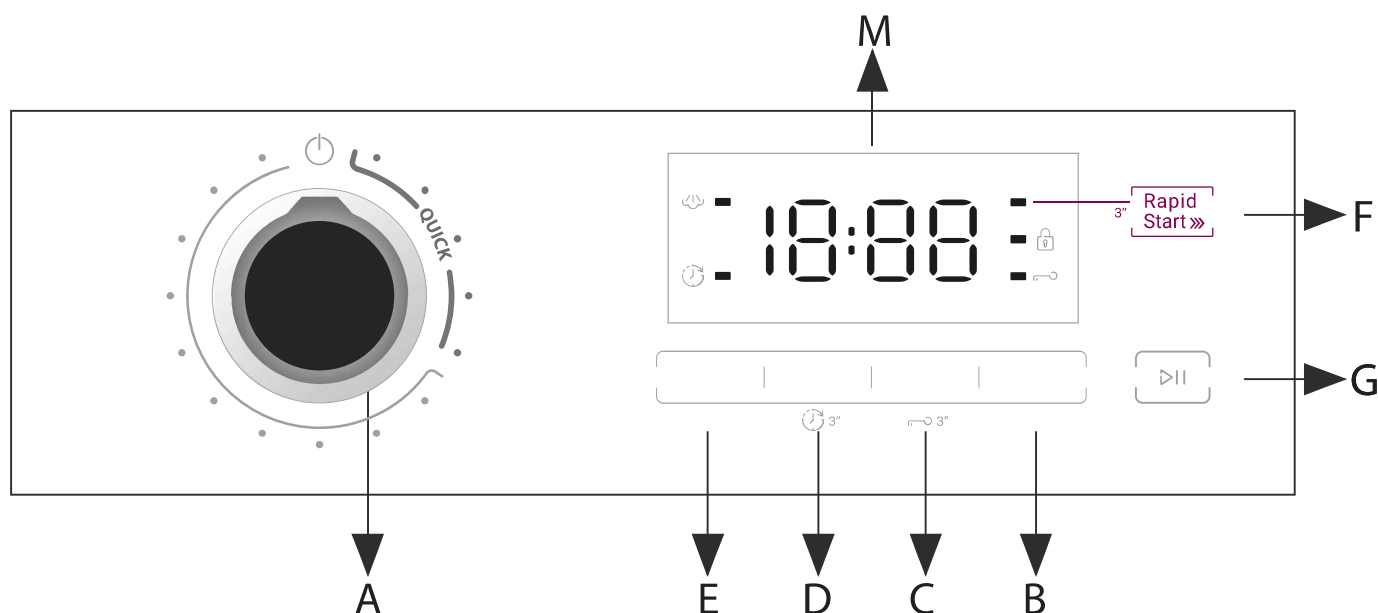

Vă rugăm să citiți mai întâi secțiunea „Instrucțiuni de siguranță”!

### 6.1 Panou de control



**A**---butonul de **SELECTARE A CICLULUI DE SPĂLARE**: Utilizat pentru a seta ciclul de spălare dorit (consultați „Tabelul ciclurilor de spălare”).

• Poziția **OFF** : rotiți butonul de selectare a ciclului de spălare la simbolul „” pentru a opri mașina. Dacă mașina este oprită în timpul unui ciclu de spălare, ciclul de spălare va fi anulat.

**B**---butonul **TEMPERATURĂ**: Apăsați pentru a modifica temperatura apei pentru ciclul curent. Există cinci valori ale temperaturii pe afișaj. Atunci când este selectată o valoare a temperaturii, valoarea corespunzătoare a temperaturii apare pe afișajul digital.

**C**---butonul **CENTRIFUGARE**: Apăsați pentru a modifica viteza de centrifugare pentru ciclul curent. Există cinci valori ale vitezei de centrifugare pe afișaj. Atunci când este selectată o viteză de centrifugare, valoarea corespunzătoare a vitezei de centrifugare apare pe afișajul digital.

• Funcția **SISTEM DE SIGURANȚĂ COPII** : Când ciclul este în desfășurare, apăsați lung butonul **CENTRIFUGARE** timp de 3 secunde pentru a seta sau anula funcția **Sistem de siguranță copii**. Pentru o descriere detaliată, consultați → Funcții diverse.

• **Anularea alarmei:**

Țineți apăsat simultan butoanele **CENTRIFUGARE** și butonul **Rapid Start** timp de cel puțin 3 secunde, puteți dezactiva alarma care sună în timpul derulării ciclului de spălare.

Pentru o descriere detaliată, consultați → Funcții diverse.

**D**---butonul **CLĂTIRE**: Apăsați pentru a modifica numărul de clătiri pentru ciclul curent. Numărul de clătiri modificat apare pe afișajul digital.

Funcția **FINALIZARE**: Apăsați și țineți apăsat butonul **CLĂTIRE** timp de 3 secunde înainte de derularea programului pentru a seta funcția „**ÎNTÂRZIERE FINALIZARE**”. Funcția „**ÎNTÂRZIERE FINALIZARE**” a unor programe este limitată.

Pentru o descriere detaliată, consultați → Funcții diverse.

**E**---butonul **ABUR**: Apăsați pentru a seta ciclul de spălare **ABUR**.

Pentru o descriere detaliată, consultați → Funcții diverse.

**F**---butonul **Rapid Start**: Apăsați pentru a seta ciclul de spălare **Rapid Start**.

Pentru o descriere detaliată, consultați → Funcții diverse.

**G**---butonul **START/PAUZĂ** : Apăsați lung butonul pentru a porni sau întrerupe un ciclu de spălare.

**M**- Panoul de control

## 6.2 Simboluri de pe afișaj

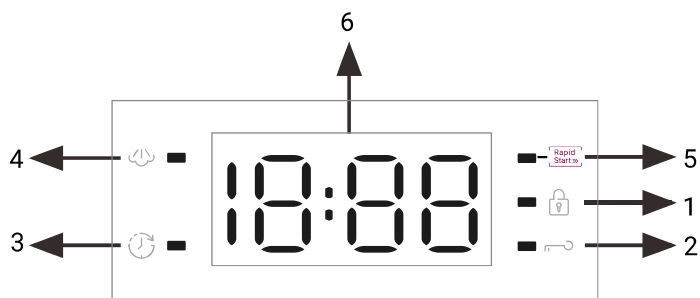

### 1 - Indicator blocare ușă

Când este aprins acest indicator înseamnă că ușa este blocată. Pentru a preveni orice deteriorare, așteptați până când indicatorul luminos se stinge înainte de a deschide ușa. Pentru a deschide ușa în timp ce un ciclu este în desfășurare, apăsați butonul START/PAUZĂ. Dacă indicatorul luminos BLOCARE UȘĂ este stins, ușa poate fi deschisă.

### 2 - Indicator Sistem de siguranță copii

Când este aprins acest indicator înseamnă că funcția SISTEM DE SIGURANȚĂ COPII este activată, iar panoul de control este blocat.

### 3 - Indicator Întârziere finalizare

Când este aprins acest indicator înseamnă că funcția ÎNTÂRZIERE FINALIZARE este activată. Pe afișajul digital va apărea numărătoarea inversă până la sfârșitul ciclului de spălare selectat.

### 4 - Indicator abur

Când indicatorul luminos este aprins, înseamnă că funcția abur a fost setată.

### 5 - Indicator funcție Rapid Start

Când este aprins acest indicator înseamnă că programul de spălare Rapid Start este selectat.

### 6 - Afișaj digital

Timpul rămas al ciclului de spălare:



Întârzierea timpului de terminare:



Număr de clătiri:

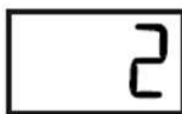

Timp de spălare



Cod de eroare



### 6.3 Pregătirea rufelor

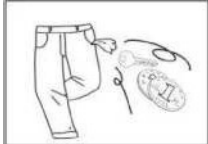
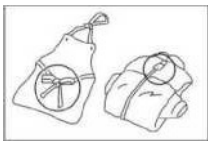
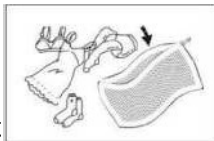
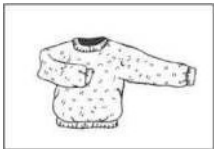

Deteriorarea aparatului/țesăturilor: obiectele străine (de exemplu, monede, agrafe, ace sau cuie) pot deteriora rufele sau componentele din aparat. Prin urmare, urmați aceste sfaturi atunci când vă pregătiți rufele.

- Îndepărtați din rufe orice elemente desprinse sau obiecte metalice, cum ar fi ace de siguranță, agrafe de birou etc. 
- Scoateți nisipul, monedele etc. din buzunare și de pe manșete.
- Închideți fermoarele și încheiați cu nasturi fețele de pernă, de plapumă etc. 
- Îndepărtați cleștii de perdele sau fixați-i într-un săculeț de plasă.
- Articolele deosebit de delicate sau articolele mai mici, cum ar fi șosetele sau batistele pentru copii, trebuie spălate doar într-un săculeț de plasă sau într-o față de pernă. 
- Unele articole pot fi întoarse pe dos. Printre acestea se numără tricotajele, pantalonii, tricourile și maieurile. 
- Asigurați-vă că sutienele cu balene pot fi spălate în mașina de spălat.



Asigurați-vă că introduceți sutienele cu balene într-o față de pernă care poate fi închisă bine cu un fermoar sau un nasture. Dacă sârma iese din cupă, aceasta poate cădea prin orificiile tamburului și poate provoca daune extinse.

### 6.4 Sortarea rufelor în funcție de culoare și gradul de murdărire

Sortați articolele de rufe în funcție de culoare, gradul de murdărire și intervalul de temperatură de spălare recomandat.

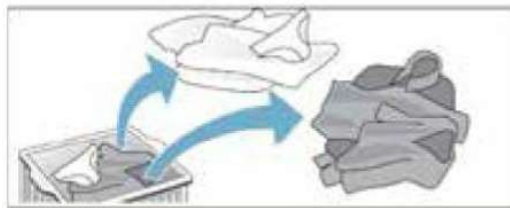











- Articolele de îmbrăcăminte se pot decolora.
- Nu spălați niciodată articole noi multicolore împreună cu alte articole.
- Spălați articolele albe separat de articolele colorate, altfel articolele albe pot căpăta o culoare închisă.

### 6.5 Gradul de murdărire

- Murdărire ușoară  
Nu există murdărie sau pete vizibile, dar este posibil să fi absorbit ceva miros. Acestea pot include îmbrăcăminte de vară, ușoară, cum ar fi tricouri, cămăși sau bluze purtate o singură dată. De asemenea, pentru înprospătarea lenjeriei de pat sau a prosoapelor pentru oaspeți.
- Murdărie normală  
Murdărie vizibilă și/sau câteva pete ușoare. Aceasta poate include articole de îmbrăcăminte precum tricouri, cămăși sau bluze transpirate sau purtate de mai multe ori. De asemenea, prosoape mici, de mână sau lenjerie de pat utilizate timp de o săptămână sau mai mult, sau perdele fără pete care nu au fost spălate timp de o jumătate de an.
- Murdărie puternică  
Murdărie vizibilă și pete. Acestea pot include prosoape de bucătărie, șervețele din material textil, bavete pentru copii, îmbrăcăminte exterioară pentru copii sau tricouri de fotbal și cămăși pătate cu iarbă sau murdărie. De asemenea, ar putea include haine de lucru, cum ar fi salopete și blugi sau alte haine purtate pentru muncă și activități în exterior.

## 6.6 Sortarea rufelor în funcție de specificațiile de pe eticheta de îngrijire

Simbolurile de pe etichetele hainelor dvs. vă vor ajuta să alegeți cel mai potrivit program de spălare și temperatura, ciclurile de spălare și metodele de călcare potrivite. Nu uitați să aruncați o privire la aceste indicații utile!

						
<b>Tip de spălare</b>	Spălare la mașină, normal/bumbac	Spălare la mașină, presare permanentă	Spălare la mașină, delicat/blând	Spălare exclusiv manuală	A nu se spăla	A nu se stoarce
						
<b>Temp. apă</b>	Temperatura apei 30 °C	Temperatura apei 40 °C	Temperatura apei 50 °C	Temperatura apei 60 °C	Temperatura apei 70 °C	Temperatura apei 95 °C
						
	Temperatura apei 30 °C	Temperatura apei 40 °C	Temperatura apei 50 °C	Temperatura apei 60 °C	Temperatura apei 70 °C	Temperatura apei 95 °C
						
<b>Înălbitor</b>	Orice înălbitor	Înălbitor fără clor	Înălbitor cu clor	A nu se înălbi		
						
<b>Tip de uscare prin rotație</b>	Normal/Bumbac Capacitate ridicată	Presare permanentă/Rezistență la cute	Delicat/Blând	A nu se usca prin rotație		
						
<b>Temp. uscare prin rotație</b>	Căldură ridicată	Căldură medie	Căldură scăzută	Fără căldură		
						
<b>Tip de uscare</b>	Agățat la uscat	Uscare prin picurare	Uscare pe suprafețe plane	Uscare la umbră		
						
<b>Fier de călcat</b>	Căldură ridicată	Căldură medie	Căldură scăzută	A nu se călca		
						
<b>Curățare uscată</b>	Orice solvent	Solvent pe bază de percloroetilenă	Solvent pe bază de petrol	A nu se folosi curățare uscată		

## 6.7 Tabelul ciclurilor de spălare

Încărcătură maximă 8 Kg Consum de energie în modul oprit 0,5 W / în modul lăsat deschis 8,0 W						Detergenți și aditivi		Detergent recomandat		Umiditate reziduală %	Consum de energie kWh	Apa totală	Temperatura rufelor °C
Program	Temperaturi		Viteza maximă de centrifugare (rpm)	Încărcătură maximă (kg)	Durata (h:m)	Spălare principală	Balsam de rufe	Pudră	Lichid				
	Setare	Gama											
<b>Mix</b>	60 °C	☼-60 °C	1200	8,0	00:52	●	○	✓	✓	---	---	---	---
<b>Bumbac</b>	60 °C	☼-60 °C	1200	8,0	00:57	●	○	✓	✓	---	---	---	---
<b>Intensiv</b>	85 °C	60 °C-85 °C	1200	3,0	02:07	●	○	✓	✓	---	---	---	---
<b>Lână/ Spalare manuala</b>	40 °C	☼-40 °C	700	1,0	00:50	●	○	✓	✓	---	---	---	---
<b>Haine bebeluși</b>	85 °C	☼-85 °C	1200	5,0	01:23	●	○	✓	✓	---	---	---	---
<b>Cămăși</b>	60 °C	☼-60 °C	900	3,0	00:55	●	○	✓	✓	---	---	---	---
<b>Așternuturi</b>	60 °C	☼-60 °C	1200	6,0	01:19	●	○	✓	✓	---	---	---	---
<b>Eco 40-60</b>	40 °C	40 °C	1200	8,0	03:12	●	○	✓	✓	62	0,725	65	33
			1200	4,0	02:30	●	○	✓	✓		0,34	42	26
			1200	2,0	02:19	●	○	✓	✓		0,164	31	21
<b>20 °C</b>	30 °C	☼-30 °C	900	2,0	00:39	●	○	✓	✓	---	---	---	---
<b>Expres 15</b>	40 °C	☼-40 °C	900	1,0	00:15	●	○	✓	✓	---	---	---	---
<b>Lenjerie intimă</b>	60 °C	☼-60 °C	900	5,0	01:17	●	○	✓	✓	---	---	---	---
<b>Articole iarnă</b>	40 °C	☼-40 °C	900	2,0	01:43	●	○	✓	✓	---	---	---	---
<b>Clătire</b>	---	---	1200	8,0	00:13	---	○	---	✓	---	---	---	---
<b>Stoarcele + Evacuare</b>	---	---	1200	8,0	00:08	---	---	---	---	---	---	---	---
<b>Curățare cuvă</b>	85 °C	85 °C	700	---	02:15	○	○	✓	✓	---	---	---	---

✓ = detergent gel/lichid    ✓ = detergent pudră    ○ = dozare opțională    --- = NU    ● = dozare obligatorie

• Când utilizați detergent lichid, nu este recomandat să activați funcția de întârziere program.

• Vă recomandăm să utilizați: Pudră de spălat 20 °C până la 80 °C  
Detergent pentru lână 20 °C până la 40 °C

• Vă rugăm să respectați recomandarea de dozare de pe ambalajul detergentului pudră sau lichid.

Aceste date pot diferi în locuința dvs. din cauza schimbării condițiilor de temperatură a apei de intrare, presiunii apei etc. Valorile aproximative ale duratei programelor se referă la setarea implicită a programelor, fără opțiuni. Valorile indicate pentru alte programe decât programul Eco 40-60 sunt doar orientative.

**Eco 40-60** - Ciclu de spălare test în conformitate cu Regulamentul UE privind proiectarea ecologică 2019/2014. Cel mai eficient program în ceea ce privește consumul de energie și apă pentru spălarea rufelor din bumbac cu murdărie normală.

**Notă:** vitezele de centrifugare afișate pe ecran pot diferi ușor de vitezele indicate în tabel.

### Pentru toate instituttele de testare

Ciclu lung de spălare pentru bumbac: setați ciclul de spălare **Bumbac** cu o temperatură de 40 °C.

\* După terminarea programului și centrifugarea cu viteza maximă de centrifugare selectabilă, în setarea implicită a programului.

## 6.8 Programe

### Mix

Pentru spălarea încărcăturilor mixte ușor sau normal murdare de bumbac și țesături sintetice, articole albe și colorate împreună.

### Bumbac

Pentru articole de zi cu zi din bumbac, in și amestecuri de bumbac.

### Intensiv

Pentru haine care necesită îndepărtarea acarienilor și a alergenilor.

### Lână/Spălare manuală

Pentru rufele din lână și amestec de lână care pot fi spălate la mașină.

### Haine bebeluși

Un ciclu conceput pentru murdăria tipică hainelor pentru copii; elimină eficient orice urmă de detergent rezidual.

### Cămăși

Pentru cămăși și bluze de damă.

### Așternuturi

Pentru articole voluminoase, cum ar fi pături, perdele și cuverturi.

### Eco 40-60

Pentru spălarea articolelor de îmbrăcăminte din bumbac, cu murdărie normală, la 40 °C sau 60 °C, laolaltă în același ciclu.

Acesta este programul standard pentru bumbac și cel mai eficient în ceea ce privește consumul de apă și energie.

### 20 °C

Pentru spălarea articolelor de îmbrăcăminte din bumbac ușor murdare, la o temperatură de 20 °C.

### Expres 15

Pentru o cantitate mică sau articole de îmbrăcăminte ușor murdare pe care doriți să le spălați rapid.

### Lenjerie intimă

Pentru spălarea articolelor de lenjerie intimă.

**Articole lamă** Pentru jachete din puf care pot fi spălate la mașină.

**Stoarcele + Evacuare** Combină clătirea și centrifugarea pentru încărcăturile care necesită un ciclu suplimentar de clătire. Este folosit și pentru încărcături care necesită doar clătire.

### Clătire

Acest ciclu utilizează centrifugarea pentru a scurta timpul de uscare pentru țesături grele sau articole cu îngrijire specială, spălate manual.

### Curățare cuvă

#### 6.9 Cicluri speciale de spălare

Îngrijirea copilului: ciclu conceput pentru murdăria tipică articolelor de îmbrăcăminte pentru copii; elimină eficient orice urmă de detergent rezidual.

Jachete din puf: un ciclu pentru spălarea jachetelor căptușite simple (care nu cântăresc mai mult de 2 kg), perne sau haine căptușite cu puf de gâscă, cum ar fi jachetele cu puf. Când utilizați acest ciclu special de spălare, vă recomandăm ca articolele din puf să fie așezate în tambur cu marginile îndoite spre interior (a se vedea figura) și să nu se utilizeze mai mult de 3/4 din volumul total al tamburului. Pentru a obține cele mai bune rezultate, vă recomandăm un detergent lichid, plasat în sertarul dozatorului de detergent.



#### 6.10 Funcții diverse

##### Sistem de siguranță copii

1. Setarea funcției de Sistem de siguranță copii poate evita operarea greșită de către copii și interferențele externe în procedura de spălare.
2. În timpul funcționării, apăsați lung butonul CENTRIFUGARE timp de 3 secunde pentru a seta sau anula funcția de Sistem de siguranță copii.
3. După setarea funcției de blocare pentru copii, se aprinde indicatorul luminos de Sistem de siguranță copii . Ușa nu poate fi deschisă, panoul de control este blocat și toate butoanele sunt dezactivate, la fel ca și butonul de selectare a ciclului de spălare (cu excepția cazului în care acesta este rotit spre simbolul „⏸”). Puteți opri mașina doar prin rotirea butonului de selectare a ciclului de spălare. Când butonul de selectare a ciclului de spălare se află sub simbolul „⏸”, mașina se va opri și nu va mai funcționa. Dacă mașina este oprită, funcția de Sistem de siguranță copii va fi anulată.
4. După ce funcția de Sistem de siguranță copii este setată, puteți opri mașina prin rotirea butonului de selectare a ciclului de spălare. Când mașina este pornită din nou, mașina va rula direct programul înainte de a o opri.

Curăță tamburul prin îndepărtarea murdăriei și a bacteriilor. Asigurați-vă că tamburul este gol.

#### Rapid Start

Cum să utilizați funcția Rapid Start:

1. Dacă mașina de spălat este oprită, apăsați și țineți apăsat butonul Rapid Start timp de 3 secunde pentru a porni imediat programul, iar zona M se va aprinde. Funcția Rapid Start poate fi activată doar într-o anumită perioadă de timp după oprirea aparatului, în funcție de condițiile anterioare.
2. Dacă mașina de spălat este pornită, țineți apăsat butonul Rapid Start timp de 3 secunde pentru a porni direct programul, iar zona M se va aprinde. Rapid Start începe întotdeauna prin executarea unei rutine de detectare: la începutul programului, mașina calculează greutatea rufelor pentru a garanta performanța corectă.

Cum funcționează?

1. Încărcați rufele (articole de îmbrăcăminte din bumbac și/sau sintetice) și închideți ușa.
2. Turnați detergentul și orice aditivi.
3. Porniți ciclul apăsând și ținând apăsat timp de 3 secunde butonul Rapid Start. Indicatorul luminos corespunzător va deveni verde și ușa se va bloca (simbolul se aprinde).

N.B.: pornirea ciclului de spălare cu butonul Rapid Start activează un ciclu automat nepersonalizabil recomandat pentru articolele de îmbrăcăminte din bumbac și sintetice. Acest ciclu nu permite setarea niciunei opțiuni suplimentare.

Pentru a deschide ușa în timpul derulării unui ciclu automat, apăsați butonul START/PAUZĂ ; dacă simbolul ușii blocate este stins, ușa poate fi deschisă. Apăsați din nou butonul START/PAUZĂ pentru a reporni ciclul din punctul în care a fost întrerupt.

4. La sfârșitul ciclului de spălare, cuvântul END va apărea pe afișaj.

#### Abur

Această opțiune îmbunătățește performanța de spălare prin generarea de abur în timpul ciclului de spălare pentru a elimina orice bacterii din fibre, care sunt tratate în același timp. Așezați rufele în tambur, alegeți un program compatibil și selectați Abur! Aburul generat în timpul funcționării mașinii de spălat poate aburi și ușa.

## Adăugarea de rufe când programul este în derulare

Când programul este în derulare, apăsați lung butonul START/PAUZĂ ►|| pentru a opri mașina. Când indicatorul luminos Blocare ușă se stinge, ușa poate fi deschisă și puteți adăuga sau scoate rufe. După finalizarea operațiunii, închideți ușa, apăsați lung butonul START/PAUZĂ ►|| din nou. Mașina va relua funcționarea din punctul în care ciclul a fost întrerupt.



### AVERTISMENT

Dacă nivelul sau temperatura apei din tambur este prea ridicat/ă, indicatorul luminos de blocare a ușii  se aprinde, ușa nu poate fi deschisă și nu puteți adăuga sau scoate rufe atunci când programul este în derulare.

## Anularea alarmei

Apăsați și țineți apăsat simultan butonul CENTRIFUGARE și butonul Rapid Start, timp de cel puțin 3 secunde. Puteți dezactiva alarma care sună atunci când ciclul de spălare este în desfășurare.

- Pentru a activa setarea alarmei, efectuați aceeași operațiune ca pentru anulare. Setarea alarmei este activată după un bip.

## Sistem de echilibrare a încărcăturii

Aparatul are un sistem de detectare automată a încărcăturilor neuniforme. Dacă hainele sunt distribuite neuniform la începutul ciclului de centrifugare, aparatul va egala și va regla hainele până când acestea sunt distribuite uniform înainte de centrifugare. Dacă hainele nu pot fi distribuite uniform în timpul specificat, aparatul nu se va învârti, pentru a evita vibrațiile puternice ale mașinii. Verificați dacă hainele sunt înnodate sau încâlcite și selectați din nou programul „centrifugare” după rearanjarea hainelor. Atunci când spălați o încărcătură mică, cum ar fi o pereche de blugi, un pulover, un prosop de baie etc., este posibil ca mașina să nu efectueze procesul de centrifugare din cauza protecției pentru echilibru. Vă rugăm să spălați hainele mari și mici împreună atunci când este posibil, pentru a facilita descurcarea hainelor și pentru a finaliza procesul de centrifugare fără probleme.



### AVERTISMENT

Datorită diferitelor tipuri de rufe și materiale, funcția de reglare și echilibrare automată poate regla hainele de mai multe ori, prelungind astfel timpul de centrifugare. Acesta este un fenomen normal, nu o defecțiune a mașinii.

## Lumina din partea inferioară

- Lumina din partea inferioară este întotdeauna aprinsă în timpul setării programului sau a funcției.
- Când programul este suspendat, lumina din partea inferioară poate fi aprinsă prin deschiderea ușii mașinii.
- Când programul este în derulare, lumina din partea inferioară se va aprinde automat la fiecare schimbare a etapei de spălare.
- Atingerea oricărui buton, altul decât butonul de pornire, poate, de asemenea, să aprindă lumina din partea inferioară.

## 6.11 Cum se utilizează aparatul

### Înainte de a încărca prima sarcină de rufe

Noua dvs. mașină de spălat a fost testată înainte de a părăsi fabrica. Acest proces implică rularea diferitelor cicluri de spălare. Ca urmare, o cantitate mică de apă poate rămâne în tambur și în sistemul de scurgere. Rulați un ciclu de curățare a tamburului fără rufe și fără detergent pentru a curăța sistemul înainte de prima încărcătură de rufe.

### Utilizare zilnică

---

#### Pregătirea rufelor

#### GOLIREA BUZUNARELOR

- Monedele, agrafele etc. pot deteriora încărcătura și componentele mașinii de spălat.
- Țesăturile se vor descompune în timpul ciclului de spălare, iar fragmentele vor trebui îndepărtate ulterior manual.

#### ÎNCHIDEȚI TOATE FERMOARELE, NASTURII ȘI CÂRLIGELE. FIXAȚI TOATE PANGLICILE SAU CENTURILE

- Introduceți articolele de îmbrăcăminte mai mici (de ex., ciorapi din nailon, centuri etc.) și articolele de îmbrăcăminte cu cârlige (de ex., sutiene) într-un săculeț din material textil sau într-o față de pernă cu fermoar. Îndepărtați inelele de pe perdele sau introduceți perdelele împreună cu inelele într-un săculeț din material textil.

## TIPUL/SIMBOLUL ȚESĂTURII DE PE ETICHETA DE SPĂLARE

- Bumbac, fibre mixte, articole ușor de întreținut/sintetice, lână, articole de spălat manual.
- Colorate  
Separați articolele colorate de cele albe. Spălați separat articolele noi colorate.
- Dimensiune  
Spălați articole de dimensiuni diferite în aceeași încărcătură de spălare, pentru a îmbunătăți eficiența spălării și distribuirea articolelor în tambur.
- Delicate  
Spălați separat articolele delicate; acestea necesită un tratament delicat.

### Cum se utilizează aparatul

#### 1. Încărcarea rufelor

Deschideți ușa și încărcați rufele. Încărcați articolele unul câte unul în tambur, fără a-l umple excesiv. Respectați dimensiunile de încărcare indicate în „Tabelul ciclurilor de spălare”. Supraîncărcarea mașinii va produce rezultate de spălare nesatisfăcătoare și rufe șifonate.

#### 2. Închiderea ușii

Asigurați-vă că nicio rufă nu rămâne blocată între geamul ușii și garnitura de cauciuc. Ușa se va închide printr-un clic atunci când este închisă corect.

#### 3. Deschiderea robinetului

Asigurați-vă că aparatul este conectat la rețeaua de apă. Deschideți robinetul.

#### 4. Setarea programului dorit

Selectați programul dorit cu butonul SELECTOR CICLU DE SPĂLARE. Durata ciclului de spălare apare pe afișaj. Mașina de spălat afișează automat setările implicite ale temperaturii și vitezei de centrifugare posibile pentru programul selectat. Puteți regla temperatura și/sau setarea vitezei de centrifugare cu butoanele corespunzătoare.

#### • Modificarea temperaturii

Apăsăți butonul TEMP pentru a reduce progresiv setarea temperaturii până la setarea spălării la rece (toate luminile indicatoare ale valorii temperaturii se sting pe afișaj). Apăsarea din nou a butonului stabilește cea mai mare valoare posibilă.

#### • Modificarea vitezei de centrifugare

Apăsăți butonul VITEZĂ pentru a reduce progresiv viteza de centrifugare până când ciclul de centrifugare este oprit (toate luminile indicatoare ale valorii vitezei de centrifugare se sting pe afișaj). Apăsarea din nou a butonului stabilește cea mai mare valoare posibilă.

#### • Selectarea opțiunilor

Apăsăți butonul (butoanele) pentru a selecta opțiunea dorită; indicatorul luminos corespunzător opțiunii se aprinde. Apăsăți din nou butonul (butoanele) pentru a anula opțiunea. Lumina indicatoare a opțiunii corespunzătoare se stinge.



Dacă opțiunea selectată este incompatibilă cu programul setat, incompatibilitatea va fi semnalată de o alarmă și indicatorul luminos al opțiunii corespunzătoare va lumina intermitent.



Dacă opțiunea selectată este incompatibilă cu o altă opțiune setată anterior, doar cea mai recentă selecție va rămâne activă.

#### 5. Adăugarea detergentului

Scoateți dozatorul de detergent (și aditivi/balsam). Compartimentele sunt astfel cum sunt descrise mai jos.

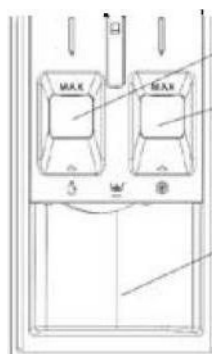

**2** Compartimentul 1: Detergent pudră.

**3** Compartimentul 2: Detergent lichid. Detergentul lichid nu trebuie să depășească nivelul „MAX”.

**1** Compartimentul 3: Aditivi (balsam etc.)

Balsamul de rufe nu trebuie să depășească nivelul „MAX”.

Respectați recomandările de dozare de pe ambalajul detergentului. Dozarea corectă a detergentului/aditivilor este importantă, deoarece:

- Optimizează rezultatul de curățare.
- Împiedică apariția reziduurilor iritante de surplus de detergent în rufele dumneavoastră.

- Economisește bani prin prevenirea risipei surplusului de detergent.
- Protejează mașina de spălat prin prevenirea calcifierii componentelor.
- Protejează mediul înconjurător prin evitarea sarcinilor de mediu inutile.

 Nu folosiți detergenți pentru spălarea manuală deoarece aceștia creează prea multă spumă.

 Folosiți detergenți pudră pentru articolele de îmbrăcăminte din bumbac alb, pentru pre-spălare și pentru spălarea la temperaturi de peste 60 °C.

 Respectați instrucțiunile de pe ambalajul detergentului.

#### 6. Întârzierea finalizării unui program

- Pentru a seta un program să se încheie la o oră ulterioară, consultați secțiunea „panou de comandă/ÎNTÂRZIERE FINALIZARE”.

#### 7. Pornirea unui program

- Apăsați butonul START/PAUZĂ ►||. Se aprinde indicatorul luminos relativ, ușa se blochează și se aprinde indicatorul luminos BLOCARE UȘĂ .
- Pentru a evita revărsarea, nu deschideți dozatorul de detergent în timpul derulării unui program.
- Durata rămasă a programului poate varia. Factori precum o încărcătură de spălare dezechilibrată sau formarea de spumă pot influența durata programului.

#### 8. Modificarea setărilor unui program în timp ce acesta este în derulare. Puteți modifica setările în timp ce un program este încă în derulare. Modificările vor fi aplicate, cu condiția ca faza respectivă a programului să nu se fi încheiat încă.

Pentru a modifica setările unui program în timp ce acesta rulează:

- Apăsați butonul START/PAUZĂ ►|| pentru a pune programul activ pe pauză.

- Modificați setările după cum doriți.
- Apăsați din nou butonul START/PAUZĂ ►|| pentru a continua programul.

Dacă modificați programul, nu adăugați detergent pentru noul program.

Pentru a preveni modificarea accidentală a unui program activ (de exemplu, de către copii), utilizați funcția Sistem de siguranță copii (a se vedea secțiunea „panou de comandă/CENTRIFUGARE”).

Pentru a întrerupe un program în desfășurare și a deschide ușa, apăsați butonul START/PAUZĂ ►||. Dacă nivelul apei și/sau temperatura din tambur sunt/nu sunt prea ridicate, indicatorul luminos BLOCARE UȘĂ  se stinge. Puteți deschide ușa, de exemplu pentru a adăuga mai multe rufe sau pentru a elimina rufele încărcate din greșeală. Apăsați din nou butonul START/PAUZĂ ►|| pentru a continua programul.

#### 9. Anularea unui program în timpul derulării acestuia:

- Rotiți butonul de selectare a ciclului de spălare la simbolul „Ⓛ” pentru a opri aparatul.
- Dacă nivelul și/sau temperatura apei sunt/este suficient de scăzut/e, ușa este deblocată și poate fi deschisă.
- Ușa rămâne blocată dacă nivelul apei din tambur este prea ridicat. Pentru a debloca ușa, rotiți mai întâi butonul de selectare a ciclului de spălare pentru a selecta programul de centrifugare, apoi apăsați butonul CENTRIFUGARE pentru a dezactiva programul de centrifugare (toate luminile indicatoare ale vitezei de centrifugare se sting pe afișaj).
- Apăsați butonul START/PAUZĂ ►|| pentru a rula programul de centrifugare. Apa este pompată afară din tambur în timpul ciclului. Ușa se deblochează la sfârșitul programului.

#### 10. Opriți aparatul la sfârșitul programului.

- La sfârșitul ciclului, mesajul „Finalizare” va apărea pe afișajul digital.
- Ușa poate fi deschisă doar atunci când indicatorul luminos BLOCARE UȘĂ  se stinge.

- Verificați dacă indicatorul luminos BLOCARE UȘĂ  este stins, apoi deschideți ușa și scoateți rufe.
- Rotiți butonul de selectare a ciclului de spălare la simbolul „1” pentru a opri aparatul.
- Închideți robinetul.

Lăsați ușa întredeschisă pentru a lăsa interiorul aparatului să se usuce.

### 6.12 Anularea unui program

Programul este anulat atunci când butonul de selectare a ciclului de spălare este rotit la un alt program sau când aparatul este oprit și pornit din nou cu ajutorul butonului de selectare a ciclului de spălare.



Dacă rotiți butonul de selectare a ciclului de spălare atunci când Sistem de siguranță copii este activat, programul nu va fi anulat. Trebuie să anulați mai întâi Sistem de siguranță copii. Dacă doriți să deschideți ușa de încărcare după anularea programului, dar nu o puteți face deoarece nivelul apei din mașină este deasupra liniei de bază a ușii de încărcare, rotiți butonul de selectare a ciclului de spălare la programul Centrifugare + Stoarcere și scurgeți apa din mașină.

### 6.13 Sfârșitul programului

Simbolul Finalizare apare pe afișaj atunci când programul este finalizat.

Etapele programului finalizate vor fi afișate dacă apăsați orice buton.

### Modul de așteptare

Aparatul dvs. are o funcție „Modul de așteptare”. După pornirea aparatului cu ajutorul butonului Pornit/Oprit, dacă nu se pornește niciun program sau nu se efectuează nicio altă acțiune în timpul fazei de selecție sau dacă nu se efectuează nicio acțiune timp de aproximativ 10 minute după terminarea programului selectat, aparatul trece automat la modul de economisire a energiei. În plus, dacă produsul dvs. are un afișaj care arată timpul programului, acest afișaj se oprește complet. Dacă rotiți butonul de selectare a ciclului de spălare, luminile sunt aprinse și ecranul se va aprinde din nou.

Este posibil ca setările programului efectuate înainte ca mașina să intre în modul de așteptare să fi fost șterse. Asigurați-vă că setările programului sunt corecte înainte de a începe ciclul de spălare. Reglați din nou setările dacă este necesar. Aceasta nu este o eroare.

## 7 ÎNTREȚINERE ȘI CURĂȚARE



Vă rugăm să citiți mai întâi secțiunea „Instrucțiuni de siguranță”!

Curățarea produsului dvs. la intervale regulate îi prelungește durata de viață și reduce problemele frecvent întâlnite.

### 7.1 Curățarea sertarului pentru detergent

Curățați sertarul pentru detergent la intervale regulate (o dată la 4 sau 5 spălări), după cum este menționat mai jos, pentru a preveni acumularea de detergent pudră. Dacă există o acumulare de detergent rezidual sau aditivi, sau dacă compartimentul de înmuiere nu este clătit suficient de bine, poate fi utilă curățarea dozatorului.

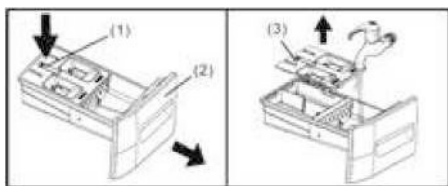

1. Deschideți complet tava distribuitorului de detergent. Apăsăți în jos pe prinderea sertarului (1) și trageți tava (2) din carcasa aparatului.
2. Îndepărtați capacul pentru detergent lichid (3) prin apucarea acestuia și tragerea în sus din tava dozatorului de detergent.
3. Curățați capacul pentru detergent lichid și tava dozatorului de detergent ținându-le sub jet de apă. Ștergeți ușor orice reziduu de detergent rămas.
4. Atașați capacul pentru detergent lichid și glesați tava dozatorului de detergent înapoi în poziție și închideți bine tava.

**Pont:** Nu folosiți aparatul fără ca tava dozatorului de detergent să la locul ei. Țineți întotdeauna tava complet închisă.

### 7.2 Curățarea ușii de încărcare și a tamburului

Pentru produsele cu program de curățare a tamburului, consultați secțiunea Utilizarea produsului.



Efectuați procesul de curățare a tamburului la fiecare 2 luni.

**AVERTISMENT:** Utilizați un produs anticalcar potrivit pentru mașini de spălat.

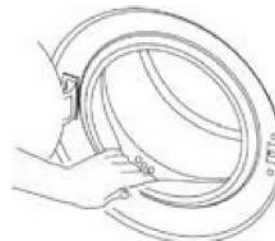

După fiecare operațiune de curățare, asigurați-vă că nu rămâne nicio substanță străină în produs. Dacă orificiile de pe garnitura ușii prezentate în figură sunt blocate, desfundați-le folosind o scobitoare. Obiectele metalice străine pot cauza pete de rugină pe tambur. Curățați petele de pe suprafața tamburului cu agenți de curățare pentru oțel inoxidabil.

Nu utilizați niciodată burete de sârmă. Va deteriora suprafețele vopsite, acoperite cu crom și din plastic.

Vă recomandăm să ștergeți garnitura ușii cu o cârpă curată și uscată, la sfârșitul programului. Acest lucru va elimina reziduurile de pe garnitura ușii aparatului dvs. și va preveni formarea unui miros neplăcut.

### 7.3 Curățarea dulapului exterior și a Panoului de comandă

Ștergeți carcasa exterioară a produsului cu apă cu săpun sau detergent gel ușor necorosiv, după cum este necesar, și uscați cu o cârpă moale. Utilizați doar o cârpă moale și umedă pentru a curăța panou de comandă. Nu utilizați produse de curățare care conțin înălbitor.

### 7.4 Curățarea filtrelor de admisie a apei

Există un filtru la capătul fiecărei supape de admisie a apei din partea din spate a produsului și la capătul fiecărui furtun de admisie a apei care se conectează la robinet. Aceste filtre împiedică substanțele străine și murdăria din apă să intre în produs. Filtrele trebuie curățate dacă sunt murdare.

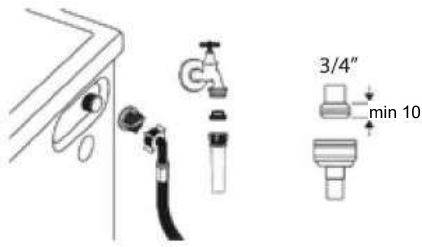

1. Închideți robinetele.
2. Scoateți piulițele furtunurilor de admisie a apei pentru a avea acces la filtrele de pe supapele de admisie a apei și curățați-le cu o perie adecvată. Dacă filtrele sunt murdare, scoateți-le din carcasele lor cu un clește și curățați-le conform descrierii.
3. Scoateți filtrele de pe capetele plate ale furtunurilor de admisie a apei împreună cu garniturile și curățați-le bine cu apă curentă.
4. Înlocuiți garniturile și filtrele cu atenție și strângeți piulițele cu mâna.

### 7.5 Evacuarea apei rămase și curățarea filtrului pompei

Sistemul de filtrare din produsul dvs. împiedică înfundarea rotorului pompei cu elemente solide, precum nasturi, monede și fibre de țesătură în timpul evacuării apei de spălare. Astfel, apa poate fi drenată fără probleme, iar durata de viață a pompei este prelungită. Dacă produsul nu poate să dreneze apa din interiorul său, filtrul pompei este probabil înfundat. Filtrul trebuie curățat ori de câte ori este înfundat sau la fiecare 3 luni. Apa trebuie să fie drenată înainte de curățarea filtrului pompei. În plus, înainte de a transporta produsul (de ex., la mutarea în altă casă), apa trebuie drenată complet.



#### AVERTISMENT

Obiectele străine lăsate în filtrul pompei pot deteriora produsul sau pot cauza probleme de zgomot.

În regiunile în care este posibil înghețul, robinetul trebuie să fie închis, furtunul sistemului trebuie să fie îndepărtat și apa din interiorul produsului trebuie să fie drenată atunci când produsul nu este utilizat. După fiecare utilizare, închideți robinetul la care este conectat furtunul de rețea.

### Pentru a curăța filtrul murdar și a goli apa:

1. Scoateți produsul din priză pentru a întrerupe alimentarea cu energie electrică.



Temperatura apei din interiorul produsului poate crește până la 90 °C. Pentru a evita riscul de arsuri, curățați filtrul doar după ce apa din interiorul produsului s-a răcit.

2. Deschideți capacul filtrului.

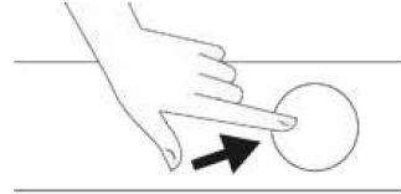

3. Pentru a goli apa, urmați procedurile prezentate mai jos.

**Dacă produsul nu are un furtun de scurgere a apei de urgență, procedați după cum urmează pentru a goli apa:**



- Așezați un recipient mare la capătul furtunului pentru a colecta apa din filtru.
  - Când filtrul pompei începe să scurgă apă, slăbiți-l prin rotire (în sensul invers acelor de ceasornic). Turnați apa în recipientul pe care l-ați plasat în fața filtrului. Țineți pregătită o lavetă pentru a curăța apa care se poate vărsa.
  - Rotiți complet și scoateți filtrul pompei după ce apa din produs s-a scurs.
1. Curățați orice reziduuri din interiorul filtrului, precum și fibrele de țesătură, dacă există, din jurul rotorului pompei.
  2. Înlocuiți filtrul.
  3. Dacă capacul filtrului cuprinde două piese, închideți-l apăsând pe capăt. Dacă este dintr-o singură bucată, așezați mai întâi capetele din partea inferioară în fantele lor și apoi apăsați pe partea superioară pentru a închide.

## 8 DEPANARE



Vă rugăm să citiți mai întâi secțiunea „Instrucțiuni de siguranță”!

<b>Anomalii:</b>	<b>Cauze posibile / Soluție:</b>
<b>Programele nu pornesc după ce ușa de încărcare este închisă.</b>	<ul style="list-style-type: none"><li>• Butonul Start/Pauză nu este apăsat. &gt;&gt;&gt; Apăsați butonul Start/Pauză.</li><li>• Este posibil să fie dificilă închiderea ușii de încărcare în caz de încărcare excesivă. &gt;&gt;&gt; Reduceți cantitatea de rufe și asigurați-vă că ușa de încărcare se poate închide corect.</li></ul>
<b>Programul nu poate fi pornit sau selectat.</b>	<ul style="list-style-type: none"><li>• Produsul a trecut în modul de autoprotecție din cauza unei probleme de alimentare (tensiune de linie, presiunea apei etc.). &gt;&gt;&gt; În funcție de modelul produsului, selectați un alt program prin rotirea butonului de selectare a ciclului de spălare sau țineți apăsat butonul Pornit/Oprit timp de 3 secunde pentru a anula programul. Programul anterior va fi anulat. Consultați Anularea unui program [29]</li></ul>
<b>Apă în interiorul produsului.</b>	<ul style="list-style-type: none"><li>• O parte din apă rămâne în produs datorită proceselor de control al calității din timpul producției. &gt;&gt;&gt; Aceasta nu este o defecțiune; apa nu este dăunătoare pentru produs.</li></ul>
<b>Produsul nu primește apă în interior.</b>	<ul style="list-style-type: none"><li>• Robinetul este închis. &gt;&gt;&gt; Deschideți robinetul.</li><li>• Furtunul de admisie a apei este îndoit. &gt;&gt;&gt; Îndreptați furtunul.</li><li>• Filtrul de admisie a apei este înfundat. &gt;&gt;&gt; Curățați filtrul.</li><li>• Ușa de încărcare nu este închisă. &gt;&gt;&gt; Închideți ușa.</li></ul>
<b>Produsul nu drenează apa.</b>	<ul style="list-style-type: none"><li>• Furtunul de scurgere a apei este înfundat sau răsucit. &gt;&gt;&gt; Curățați sau îndreptați furtunul.</li><li>• Filtrul pompei este înfundat. &gt;&gt;&gt; Curățați filtrul pompei.</li></ul>
<b>Produsul vibrează sau face zgomot.</b>	<ul style="list-style-type: none"><li>• Produsul este dezechilibrat pe podea. &gt;&gt;&gt; Reglați suporturile pentru a echilibra produsul.</li><li>• Există un obiect străin în filtrul pompei. &gt;&gt;&gt; Curățați filtrul pompei.</li><li>• Șuruburile de siguranță pentru transport nu sunt îndepărtate. &gt;&gt;&gt; Îndepărtați șuruburile de siguranță pentru transport.</li><li>• Cantitatea de rufe din produs este insuficientă. &gt;&gt;&gt; Adăugați mai multe rufe în produs.</li><li>• În produs este încărcată o cantitate excesivă de rufe. &gt;&gt;&gt; Scoateți o parte din rufe din produs sau distribuiți manual încărcătura, pentru a o echilibra uniform în tambur.</li><li>• Produsul este sprijinit de un obiect dur. &gt;&gt;&gt; Asigurați-vă că produsul nu este sprijinit de nimic.</li></ul>
<b>Există scurgeri de apă din partea de jos a produsului.</b>	<ul style="list-style-type: none"><li>• Furtunul de scurgere a apei este înfundat sau răsucit. &gt;&gt;&gt; Curățați sau îndreptați furtunul.</li><li>• Filtrul pompei este înfundat. &gt;&gt;&gt; Curățați filtrul pompei.</li></ul>
<b>Produsul s-a oprit la scurt timp după începerea programului.</b>	<ul style="list-style-type: none"><li>• Mașina s-a oprit temporar din cauza tensiunii scăzute. &gt;&gt;&gt; Produsul va relua funcționarea atunci când tensiunea este readusă la nivelul normal.</li></ul>
<b>Produsul drenează direct apa pe care o preia.</b>	<ul style="list-style-type: none"><li>• Furtunul de scurgere a apei nu este la o înălțime adecvată. &gt;&gt;&gt; Conectați furtunul de scurgere a apei astfel cum se descrie în manualul de utilizare.</li></ul>
<b>Nu se poate vedea apă în produs în timpul spălării.</b>	<ul style="list-style-type: none"><li>• Apa este în partea nevizibilă a produsului. &gt;&gt;&gt; Aceasta nu este o defecțiune.</li></ul>

<p><b>Ușa de încărcare nu poate fi deschisă.</b></p>	<ul style="list-style-type: none"> <li>• Blocarea ușii de încărcare este activată din cauza nivelului apei din produs. &gt;&gt;&gt; Scurgeți apa prin rularea programului de Stoarcere sau de centrifugare.</li> <li>• Produsul încălzește apa sau se află în ciclul de centrifugare. &gt;&gt;&gt; Așteptați până la terminarea programului.</li> <li>• Ușa de încărcare poate fi blocată din cauza presiunii la care este supusă. &gt;&gt;&gt; Prindeți mânerul și împingeți și trageți ușa de încărcare pentru a o elibera și deschide.</li> </ul>
<p><b>Spălarea durează mai mult decât se specifică în manualul de utilizare.</b></p>	<ul style="list-style-type: none"> <li>• Presiunea apei este scăzută. &gt;&gt;&gt;Produsul așteaptă până când o cantitate adecvată de apă a fost preluată, pentru a preveni calitatea slabă a spălării din cauza apei insuficiente. Prin urmare, timpul de spălare este prelungit.</li> <li>• Tensiunea este scăzută. &gt;&gt;&gt; Timpul de spălare este prelungit pentru a evita rezultatele slabe ale spălării atunci când tensiunea de alimentare este scăzută.</li> <li>• Temperatura apei de intrare este scăzută. &gt;&gt;&gt; Timpul necesar pentru încălzirea apei este mai lung în sezoanele reci. De asemenea, timpul de spălare poate fi prelungit pentru a evita rezultatele slabe ale spălării.</li> <li>• Numărul de clătiri și/sau cantitatea de apă de clătire au crescut. &gt;&gt;&gt; Produsul crește cantitatea de apă de clătire atunci când este necesară o clătire elaborată și adaugă o etapă suplimentară de clătire dacă este cazul.</li> <li>• A apărut spumă excesivă și sistemul automat de absorbție a spumei a fost activat din cauza utilizării excesive de detergent. &gt;&gt;&gt; Utilizați cantitatea recomandată de detergent.</li> </ul>
<p><b>Numărătoarea inversă a duratei programului nu este afișată. (La modelele cu afișaj)</b></p>	<ul style="list-style-type: none"> <li>• Temporizatorul se poate opri în timpul preluării apei. &gt;&gt;&gt; Indicatorul temporizatorului nu va porni până când produsul nu preia o cantitate adecvată de apă. Produsul va aștepta până când există suficientă apă pentru a evita rezultate slabe de spălare din cauza lipsei de apă. Indicatorul temporizatorului va reporni ulterior.</li> <li>• Temporizatorul se poate opri în timpul fazei de încălzire. &gt;&gt;&gt; Indicatorul temporizatorului nu va porni până când produsul nu atinge temperatura selectată.</li> <li>• Temporizatorul se poate opri în timpul ciclului de centrifugare. &gt;&gt;&gt; Sistemul automat de detectare a încărcăturii dezechilibrate este activat din cauza distribuției neuniforme a rufelor în tambur.</li> </ul>
<p><b>Numărătoarea inversă a duratei programului nu este afișată.</b></p>	<ul style="list-style-type: none"> <li>• Sarcina din interiorul produsului este dezechilibrată. &gt;&gt;&gt;Sistemul de detectare automată a încărcăturii dezechilibrate este activat din cauza distribuției neuniforme a rufelor în tambur.</li> </ul>
<p><b>Produsul nu trece la ciclul de centrifugare.</b></p>	<ul style="list-style-type: none"> <li>• Sarcina din interiorul produsului este dezechilibrată. &gt;&gt;&gt;Sistemul de detectare automată a încărcăturii dezechilibrate este activat din cauza distribuției neuniforme a rufelor în tambur.</li> <li>• Ciclul de centrifugare nu pornește dacă apa nu este drenată complet. &gt;&gt;&gt; Verificați filtrul și furtunul de scurgere.</li> <li>• S-a acumulat spumă excesivă și sistemul automat de absorbție a spumei a fost activat din cauza utilizării unei cantități prea mari de detergent. &gt;&gt;&gt; Utilizați cantitatea recomandată de detergent.</li> </ul>
<p><b>Performanța de spălare este slabă: Rufe se închid la culoare.</b></p>	<ul style="list-style-type: none"> <li>• Au fost utilizate cantități insuficiente de detergent pe o perioadă lungă de timp. &gt;&gt;&gt; Utilizați cantitatea recomandată de detergent în funcție de duritatea apei și de tipul de rufe.</li> <li>• Spălarea a fost efectuată la temperaturi scăzute pentru o perioadă lungă de timp. &gt;&gt;&gt; Selectați temperatura potrivită pentru rufe care urmează să fie spălate.</li> <li>• Au fost utilizate cantități insuficiente de detergent cu apă dură. &gt;&gt;&gt; Utilizarea unei cantități insuficiente de detergent cu apă dură face ca murdăria să rămână pe țesătură și aceasta se închide la culoare în timp. Când rufe se închid la culoare este dificil să le readucem la nuanțele anterioare. Utilizați cantitatea recomandată de detergent în funcție de duritatea apei și de tipul de rufe.</li> <li>• A fost utilizată o cantitate excesivă de detergent. &gt;&gt;&gt; Utilizați cantitatea recomandată de detergent în funcție de duritatea apei și de tipul de rufe.</li> </ul>

<p><b>Performanța de spălare este slabă: Petele persistă sau rufele nu sunt albite.</b></p>	<ul style="list-style-type: none"> <li>• Este utilizată o cantitate insuficientă de detergent. &gt;&gt;&gt; Utilizați cantitatea recomandată de detergent în funcție de duritatea apei și de tipul de rufe.</li> <li>• A fost încărcată o cantitate excesivă de rufe. &gt;&gt;&gt; Nu supraîncărcați tamburul. Nu depășiți cantitățile recomandate în „Tabelul ciclurilor de spălare”.</li> <li>• Au fost selectate programul și temperatura greșite. &gt;&gt;&gt; Selectați programul și temperatura adecvate pentru rufe care urmează să fie spălate.</li> <li>• A fost utilizat un tip greșit de detergent. &gt;&gt;&gt; Utilizați detergentul original adecvat pentru produs.</li> <li>• Detergentul a fost introdus în compartimentul greșit. &gt;&gt;&gt; Introduceți detergentul în compartimentul corect. Nu amestecați agentul de albire și detergentul între ele.</li> </ul>
<p><b>Performanța de spălare este slabă: Pe rufe apar pete uleioase.</b></p>	<ul style="list-style-type: none"> <li>• Nu este efectuată curățarea periodică a tamburului. &gt;&gt;&gt; Curățați tamburul în mod regulat. Pentru această procedură, consultați <a href="https://parts-selfservice.europeanappliances.com/">https://parts-selfservice.europeanappliances.com/</a></li> </ul>
<p><b>Performanța de spălare este slabă: Hainele au un miros neplăcut.</b></p>	<ul style="list-style-type: none"> <li>• Spălarea repetată la temperaturi scăzute și/sau utilizarea de programe scurte poate cauza mirosuri neplăcute sau proliferarea bacteriilor. &gt;&gt;&gt; Lăsați sertarul pentru detergent și ușa de încărcare a produsului întredeschise după fiecare spălare pentru a permite uscarea și a evita proliferarea bacteriilor în interiorul mașinii.</li> </ul>
<p><b>Culorile țesăturii s-au decolorat.</b></p>	<ul style="list-style-type: none"> <li>• A fost încărcată o cantitate excesivă de rufe. &gt;&gt;&gt; Nu supraîncărcați tamburul.</li> <li>• Detergentul utilizat este umed. &gt;&gt;&gt; Păstrați detergentii bine închiși într-un mediu lipsit de umiditate și nu îi expuneți la temperaturi excesive.</li> <li>• Temperatura selectată este prea ridicată. &gt;&gt;&gt; Selectați programul și temperatura adecvate în funcție de tipul de rufe și de gradul de murdărie.</li> </ul>
<p><b>Mașina de spălat nu clătește bine.</b></p>	<ul style="list-style-type: none"> <li>• Cantitatea, marca și condițiile de depozitare ale detergentului utilizat sunt necorespunzătoare. &gt;&gt;&gt; Utilizați un detergent potrivit pentru mașina de spălat și rufele dumneavoastră. Păstrați detergentii bine închiși într-un mediu lipsit de umiditate și nu îi expuneți la temperaturi excesive.</li> <li>• Detergentul a fost introdus în compartimentul greșit. &gt;&gt;&gt; Dacă detergentul este introdus în compartimentul de pre-spălare și nu este selectat un ciclu de pre-spălare, produsul poate utiliza acest detergent în timpul fazei de clătire sau de clătire cu balsam de rufe. Introduceți detergentul în compartimentul corect.</li> <li>• Filtrul pompei este înfundat. &gt;&gt;&gt; Verificați filtrul.</li> <li>• Furtunul de scurgere este pliat. &gt;&gt;&gt; Verificați furtunul de scurgere.</li> </ul>
<p><b>Rufele sunt rigide după spălare.</b></p>	<ul style="list-style-type: none"> <li>• A fost utilizată o cantitate insuficientă de detergent. &gt;&gt;&gt; Utilizarea unei cantități insuficiente de detergent pentru duritatea apei poate face ca rufele să devină rigide în timp. Utilizați o cantitate adecvată de detergent în funcție de duritatea apei.</li> <li>• Detergentul a fost introdus în compartimentul greșit. &gt;&gt;&gt; Dacă detergentul este introdus în compartimentul de pre-spălare și ciclul de pre-spălare nu este selectat, produsul poate utiliza acest detergent în timpul fazei de clătire sau de clătire cu balsam de rufe. Introduceți detergentul în compartimentul corect.</li> <li>• Detergentul a fost amestecat cu balsamul. &gt;&gt;&gt; Nu amestecați balsamul cu detergentul. Spălați sertarul cu apă caldă.</li> </ul>

<p><b>Rufele nu miros la fel ca balsamul.</b></p>	<ul style="list-style-type: none"> <li>• Detergentul a fost introdus în compartimentul greșit. &gt;&gt;&gt; Dacă detergentul este introdus în compartimentul de pre-spălare și ciclul de pre-spălare nu este selectat, produsul poate utiliza acest detergent în timpul fazei de clătire sau de clătire cu balsam de rufe. Spălați sertarul cu apă caldă. Introduceți detergentul în compartimentul corect.</li> <li>• Detergentul a fost amestecat cu balsamul &gt;&gt;&gt; Nu amestecați balsamul cu detergentul. Spălați sertarul cu apă caldă.</li> </ul>
<p><b>Reziduuri de detergent în sertarul pentru detergent.</b></p>	<ul style="list-style-type: none"> <li>• Detergentul a fost introdus într-un sertar umed. &gt;&gt;&gt; Uscați sertarul pentru detergent înainte de a introduce detergentul.</li> <li>• Detergentul s-a umezit. &gt;&gt;&gt; Păstrați detergentii bine închiși într-un mediu lipsit de umiditate și nu îi expuneți la temperaturi excesive.</li> <li>• Presiunea apei este scăzută. &gt;&gt;&gt; Verificați presiunea apei.</li> <li>• Detergentul din compartimentul principal de spălare s-a umezit în timpul preluării apei de pre-spălare. Orificiile din compartimentul pentru detergent sunt înfundate. &gt;&gt;&gt; Verificați orificiile și curățați-le dacă sunt înfundate.</li> <li>• Există o problemă cu supapele sertarului pentru detergent. &gt;&gt;&gt; Sunați la agentul de service autorizat.</li> <li>• Detergentul a fost amestecat cu balsamul. &gt;&gt;&gt; Nu amestecați balsamul cu detergentul. Spălați sertarul cu apă caldă.</li> </ul>
<p><b>Reziduuri de detergent pe haine.</b></p>	<ul style="list-style-type: none"> <li>• Este posibil ca mașina să fi fost supraîncărcată. &gt;&gt;&gt; Nu supraîncărcați mașina.</li> <li>• Au fost selectate programul și temperatura greșite. &gt;&gt;&gt; Selectați programul și temperatura adecvate pentru rufele care urmează să fie spălate.</li> <li>• Este posibil să fi fost utilizat un tip greșit de detergent. &gt;&gt;&gt; Selectați detergentul adecvat pentru rufele care urmează să fie spălate.</li> </ul>
<p><b>Se formează prea multă spumă în interiorul produsului.</b></p>	<ul style="list-style-type: none"> <li>• Au fost utilizați detergenți nepotrivii pentru mașina de spălat. &gt;&gt;&gt; Utilizați detergenți adecvați pentru mașina de spălat.</li> <li>• A fost utilizată o cantitate excesivă de detergent. &gt;&gt;&gt; Utilizați doar o cantitate suficientă de detergent.</li> <li>• Detergentul a fost depozitat în condiții necorespunzătoare. &gt;&gt;&gt; Depozitați detergentul într-un loc închis, uscat. Nu depozitați în locuri excesiv de fierbinți.</li> <li>• Unele rufe cu ochiuri, cum ar fi tutul, pot crea spumă în exces în baza texturii lor. &gt;&gt;&gt; Utilizați cantități mai mici de detergent pentru acest tip de articole.</li> <li>• Detergentul a fost introdus în compartimentul greșit. &gt;&gt;&gt; Asigurați-vă că plasați detergentul în compartimentul corespunzător.</li> <li>• Balsamul este utilizat prea devreme de produs. &gt;&gt;&gt; Este posibil să existe o problemă cu supapele sau cu sertarul pentru detergent. Sunați la agentul de service autorizat.</li> </ul>
<p><b>Spuma se revarsă din sertarul pentru detergent.</b></p>	<ul style="list-style-type: none"> <li>• Se utilizează prea mult detergent. &gt;&gt;&gt; Amestecați 1 lingură de dedurizator și ½ litru de apă și turnați în compartimentul principal de spălare al sertarului pentru detergent. &gt;&gt;&gt; Utilizați detergent potrivit pentru programe și nu depășiți încărcăturile maxime indicate în „Tabelul ciclurilor de spălare”. Atunci când utilizați substanțe chimice suplimentare (substanțe de îndepărtare a petelor, înălbitori etc.), reduceți cantitatea de detergent.</li> </ul>
<p><b>Rufele sunt ude la sfârșitul programului.</b></p>	<p>A apărut spumă excesivă și sistemul automat de absorbție a spumei a fost activat din cauza utilizării unei cantități prea mari de detergent. &gt;&gt;&gt; Utilizați cantitatea recomandată de detergent.</p>

<p><b>Mașina nu pornește sau un program nu poate fi pornit.</b></p>	<ul style="list-style-type: none"> <li>• Cablul de alimentare este deconectat. &gt;&gt;&gt; Asigurați-vă că ați conectat cablul de alimentare la priză.</li> <li>• Nu a fost setat niciun program sau butonul Start/Pauză nu a fost apăsat. &gt;&gt;&gt; Asigurați-vă că programul este setat și că aparatul nu este în Modul de așteptare.</li> <li>• Sistemul de Sistem de siguranță copii este activat. &gt;&gt;&gt; Dezactivați Sistem de siguranță copii.</li> </ul>
<p><b>Rufele se micșorează, se decolorează, se pătează sau se deteriorează.</b></p>	<ul style="list-style-type: none"> <li>• Programul selectat s-ar putea să nu fie potrivit pentru tipul respectiv de rufe. &gt;&gt;&gt; Verificați etichetele de îngrijire de pe haine și selectați un program corespunzător sau selectați programe temporizate.</li> </ul> <p>Produsul nu trece la ciclul de centrifugare atunci când rufele sunt distribuite neuniform în tambur pentru a preveni deteriorarea produsului și a mediului înconjurător. Rufele trebuie rearanjate și centrifugate din nou.</p> <p>Nu a fost efectuată curățarea periodică a tamburului. Curățați tamburul în mod regulat. Consultați <a href="https://parts-selfservice.europeanappliances.com/en/landing">https://parts-selfservice.europeanappliances.com/en/landing</a>.</p> <div data-bbox="491 584 1257 763" style="border: 1px solid black; padding: 5px;">  <p>Dacă nu puteți elimina problema după ce ați urmat instrucțiunile din această secțiune, consultați dealerul sau agentul de service autorizat.</p> <p>Nu încercați niciodată să reparați singur un produs nefuncțional.</p> </div> <p>Consultați și secțiunea 2 Curățarea ușii de încărcare și a tamburului [31].</p>

Cod	Descrierea defecțiunii	Cauze posibile
E02	Aflux anormal de apă	<ol style="list-style-type: none"> <li>1. Verificați dacă robinetul de apă este deschis;</li> <li>2. Verificați dacă furtunul de admisie nu este îndoit;</li> <li>3. Curățați filtrul racordului de admisie a apei din spatele aparatului. Acesta ar putea fi blocat cu calcar sau orice alte resturi;</li> <li>4. Presiunea apei este prea scăzută sau robinetul de apă nu este complet deschis;</li> <li>5. Aparatul nu este instalat corespunzător, ceea ce provoacă un efect de sifon. Conectați furtunul de scurgere conform indicațiilor din instrucțiunile de utilizare;</li> <li>6. Furtunul de scurgere nu respectă înălțimea necesară (vă rugăm să verificați valoarea din instrucțiunile de utilizare).</li> </ol>
E03	Golire anormală	Curățați filtrul pompei de golire
E05	Defecțiune NTC temperatura apei	Oprire
E11	Defecțiune NTC condensator sau NTC uscător	
EE0	Circuit deschis al conductei de încălzire a apei	
EE1	Scurtcircuit al conductei de încălzire (încălzire apă sau încălzire uscător)	
U4	Defecțiune blocare ușă	
EA2	Nivel apă anormal de ridicat	
EA1	Defecțiune comutator de nivel al apei	
Eb02	Tensiune de alimentare prea mică	
Eb04	Tensiune de alimentare prea mare	
Eb08	Funcționare anormală a motorului	Reduceți încărcătura de rufe urmând instrucțiunile de utilizare.
Eb20	Anomalie IPM sau supratemperatură IPM și motor	Reduceți încărcătura de rufe urmând instrucțiunile de utilizare.
Eb90	Pauză resetare	
EC1	Comunicare anormală între afișaj și invertor	Scoateți aparatul din priză, așteptați 2 minute și introduceți-l din nou.
EC2	Comunicare anormală între afișaj și panoul de comandă principal	
H	Temperatură ridicată	Scădere temperatură

## 9 DECLINAREA RESPONSABILITĂȚII/AVERTISMENT

Unele defecțiuni (simple) pot fi rezolvate în mod adecvat de către utilizatorul final fără a cauza probleme de siguranță sau utilizare nesigură, cu condiția ca acestea să fie efectuate în limitele și în conformitate cu următoarele instrucțiuni (consultați secțiunea „Reparații de către proprietar”). Prin urmare, cu excepția cazului în care se autorizează altfel în secțiunea „Reparații de către proprietar” de mai jos, reparațiile trebuie solicitate profesioniștilor autorizați, pentru a evita problemele de siguranță. Un profesionist autorizat este un reparator profesionist cărui producător i-a acordat acces la instrucțiunile și lista de piese de schimb ale acestui produs, în conformitate cu metodele descrise în legislația în temeiul Directivei 2009/125/CE.

**Cu toate acestea, doar agentul de service (adică reparatorii profesioniști autorizați) care pot fi contactați la numărul de telefon din manualul de utilizare/carta de garanție sau prin intermediul distribuitorului dvs. autorizat pot furniza service în conformitate cu termenii garanției. Prin urmare, vă informăm că reparațiile efectuate de reparatorii profesioniști (care nu sunt autorizați de Beko) anulează garanția.**

### Reparații de către proprietar

Reparațiile care pot fi efectuate de către utilizatorul final se referă la următoarele piese de schimb: ușă, balamale și garnituri, alte garnituri, ansamblul de blocare a ușii și periferice din plastic, cum ar fi dozatoarele de detergent (lista actualizată este disponibilă și la [support.beko.com](http://support.beko.com) începând cu 1 martie 2021). În plus, pentru a asigura siguranța produsului și pentru a preveni riscul de vătămare gravă, reparațiile care pot fi efectuate de proprietar trebuie realizate urmând instrucțiunile care sunt disponibile în manualul de utilizare pentru Reparații de către proprietar sau la [parts-selfservice.europeanappliances.com](http://parts-selfservice.europeanappliances.com).

Pentru siguranța dumneavoastră, scoateți produsul din priză înainte de a încerca orice Reparație de către proprietar.

Reparațiile și încercările de reparații efectuate de utilizatorii finali pentru piese care nu sunt incluse în listă și/sau care nu respectă instrucțiunile disponibile în manualele de utilizare pentru Reparații de către proprietar sau la [support.beko.com](http://support.beko.com) pot da naștere la probleme de siguranță care nu pot fi atribuite [support.beko.com](http://support.beko.com) și vor anula garanția produsului. Prin urmare, se recomandă cu insistență ca utilizatorii finali să se abțină de la încercarea de a efectua reparații care nu se încadrează în lista de piese de schimb menționată mai sus și să contacteze în schimb profesioniști autorizați. Orice astfel de încercări făcute de utilizatorii finali pot cauza probleme de siguranță și pot deteriora produsul și ulterior pot provoca incendii, inundații, electrocutări și vătămări corporale grave. Cu titlu de exemplu, următoarele reparații trebuie efectuate de către reparatorii profesioniști autorizați: motor, ansamblu pompă, placă principală, placă motor, placă afișaj, încălzitoare etc. Producătorul/vânzătorul nu poate fi tras la răspundere în niciun caz dacă utilizatorii finali nu respectă cele de mai sus.

Disponibilitatea pieselor de schimb ale mașinii de spălat pe care ați achiziționat-o este de 10 ani. În această perioadă, vor fi disponibile piese de schimb originale pentru mașina dvs. de spălat.