

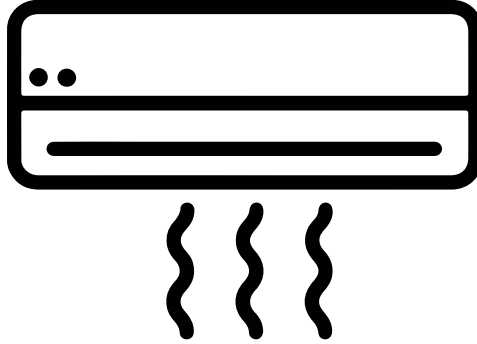

**Klima**  
Kullanma Kılavuzu



9390 PLUS  
9391 PLUS

TR



01M-8808311200-5320-02  
01M-8808301200-5320-02

## Lütfen önce bu kılavuzu okuyun!

Değerli Müşterimiz,

Beko ürününü tercih ettiğiniz için teşekkür ederiz. Yüksek kalite ve teknoloji ile üretilmiş olan ürününüzün size en iyi verimi sunmasını istiyoruz. Bunun için, bu kılavuzun tamamını ve verilen diğer belgeleri ürünü kullanmadan önce dikkatle okuyun ve bir başvuru kaynağı olarak saklayın. Ürünü başka birisine vererseniz, kullanma kılavuzunu da birlikte verin. Kullanma kılavuzunda belirtilen tüm bilgi ve uyarıları dikkate alarak talimatlara uyun.

Bu kullanma kılavuzunun başka modeller için de geçerli olabileceğini unutmayın. Modeller arasındaki farklar kılavuzda açık bir şekilde belirtilmiştir.

## Sembollerin anlamları

Bu kullanma kılavuzunun çeşitlik sınırlarında aşağıdaki semboller kullanılmıştır:

**C** Cihazın kullanımıyla ilgili önemli bilgiler ve faydalı tavsiyeler.

**A** **UYARI:** Can ve mal güvenliğiyle ilgili tehlikeli durumlar konusunda uyarılar.

**B** Elektrik çarpması uyarısı.

 Asla yapılmaması gereken işlem uyarısı.

 Sıcak yüzeylerle ilgili uyarı.

 Yangın tehlikesi Uyarısı



Bu ürün çevreye saygılı modern tesislerde doğaya zarar vermeden üretilmiştir.

# İÇİNDEKİLER

## 1 Önemli güvenlik ve çevre talimatları 4

1.1 AEEE yönetmeliğine uyum ve atık ürünün elden çıkarılması .....	9
1.2 Ürünün ambalajı .....	9

## 2 R32 soğutma maddesinin kullanımına ilişkin ikazlar 10-12

## 3 Klimanız 13-16

3.1 Inverter Split Tipi.....	13
3.2 Teknik özellikler.....	14
3.3 Panjur Açısı Bellek Fonksiyonu .....	15
3.4 Otomatik Yeniden Başlatma .....	15
3.5 Soğutma Maddesi Kaçak Algılama Sistemi.....	15

## 4 Kullanım Talimatları 17-18

## 5 Kurulum 19-23

## 6 Kumanda 24-33

6.1 Kablosuz Kumanda Ayarı .....	24
6.2 Pillerin takılması ve değiştirilmesi .....	25
6.3 uzaktan kumanda tutucunun takılması .....	25
6.4 Pillere ilişkin notlar .....	25
6.5 Pillerin atılması.....	25
6.6 Uzaktan kumandanın kullanımına ilişkin ipuçları.....	25
6.7 Cool (soğutma) modunda çalıştırma.....	27
6.8 Sıcaklığın ayarlanması .....	27
6.9 AUTO (OTOMATİK) çalışma .....	27
6.10 FAN modunda çalıştırma.....	28
6.11 DRY (KURUTMA) modunda çalıştırma (nem giderme).....	28
6.12 HEAT (ISITMA) modunda çalıştırma .....	29
6.13 TIMER (ZAMANLAYICI) fonksiyonunun ayarlanması .....	29
6.14 SLEEP (UYKU) Fonksiyonu .....	32
6.15 Zone Follow (TAKİP) fonksiyonu .....	32
6.16 Silence (Sessiz) fonksiyonu.....	32
6.17 8°C Isıtma Fonksiyonu .....	32
6.18 SWING (Salınım) fonksiyonu.....	32

6.19 SELF CLEAN (Otomatik Temizlik) fonksiyonu	33
6.20 TURBO fonksiyonu .....	33
6.21 LOCK (Kilit) fonksiyonu .....	33
6.22 SHORTCUT (Kısayol) fonksiyonu .....	33

## 7 Arıza 34-35

7.1 İkazlar .....	34
7.2 Yaygın Sorunlar .....	34
7.3 Sorun Giderme Önerileri .....	35

## 8 Arıza ve Hata Kodları 36-37

8.1 Inverter Split Tipi.....	37
------------------------------	----

## 9 Temizlik Ve Bakım 38-39

## 10 F-Gaz talimatları 40

10.1 F-Gaz talimatı.....	40
--------------------------	----

## Tüketici hizmetleri 42

Değerli Müşterimiz, .....	42
Garanti Belgesi .....	43

# 1 Önemli güvenlik ve çevre talimatları

Ölüm, ciddi yaralanma ve maddi zarar riskini önlemek için lütfen aşağıda yer alan önemli güvenlik talimatlarına uyun.

Olası zararların boyutu aşağıdaki sembollerle belirtilir.

- Klimanız sizin kurabileceğiniz bir tasarıma sahip değildir ve yalnızca kalifiye, yetkin ve eğitilmiş bir teknisyen tarafından kurulmalıdır.
- Şebeke gerilimi ve yüksek basınçlı soğutma gazı sebebiyle bu sistemin kurulumunu tek başınıza yapmamalısınız. Bu, uzmanlık gerektiren bir çalışmadır.
- Klima üzerinde yapılacak elektrikli çalışmalar sizin tarafınızdan değil, yalnızca kalifiye, yetkin ve eğitilmiş bir teknisyen tarafından yapılmalıdır.
- Servis ve bakım sırasında elektrik bağlantısının kesildiğinden emin olun.
- Ürün, gereğine uygun şekilde topraklanmalıdır.
- Hatalı topraklama, toprak kaçığına ve elektrik çarpmasına sebep olabilir.
- Toprak Kaçağı Koruması takılmalıdır. Elektrik bağlantısının maksimum 30mA anma akımına sahip kaçak akım koruması olan bir hatta yapılması tavsiye edilir.

- Aksi takdirde, elektrik çarpması ve yangın riski ortaya çıkar.
- İç ve dış mekan ünitelerini, yanıcı veya patlayıcı gazların bulunduğu ya da yangın veya patlama riskinin yüksek olduğu alanlara kurmayın.
- Ünitenin tahliye borusu tesisatının doğru şekilde bağlandığından ve kurulduğundan emin olun. Aksi takdirde, su kaçağı meydana gelir.
- Bu ünitenin çocuklar veya engelli bireyler tarafından kullanılması uygundur.
- Çocukların klimayı çalıştırmamasına izin verilmemelidir.
- Bu üniteyi kendi başınıza kurmaya çalışmayın. Hatalı kurulum; soğutucu veya su kaçağı, elektrik çarpması, yangın veya sağlığa, güvenliğe ya da mülkiyete ilişkin diğer riskleri beraberinde getirir.
- Ünitenin kurulduğu yer, ünitenin ağırlığını taşıyabilecek kadar sağlam olmalıdır. Aksi takdirde yapı çökebilir veya ünite düşebilir. Bu da ciddi yaralanmalarla veya ölümle sonuçlanabilir.
- Kurulum yapılırken sert rüzgarların, depremlerin veya diğer doğal afetlerin verebileceği potansiyel zararlar dikkate alınmalıdır. Bu tür olayların, ünitenin devrilmesine ya da herhangi bir kazaya

# 1 Önemli güvenlik ve çevre talimatları

neden olmayacağından emin olun.

- Elektriksel kurulum, yerel ve ulusal düzenlemeler ile kurulum talimatlarına uygun şekilde yalnızca kalifiye personel tarafından gerçekleştirilmelidir. Klimanın kendine özgü güç kaynağı olmalıdır.
- Ünitelere bitişik şekilde herhangi bir cihaz bulunmamalıdır. Kurulum yapılırken "kurulum şeması" bölümünde belirtilen, cihazla etrafında bırakılacak boşluğun azami mesafelerine dikkat edin.
- İlgili güç kaynağına Toprak Kaçağı Koruması, Güç Şalteri ve Devre Kesici ya da Sigorta kurulmalıdır. Aksi takdirde, elektrik çarpması yaşanabilir.
- Tek fazlı kontrol paneli için sigorta spesifikasyonu T5AL 250 V'dir;
- Üç fazlı kontrol paneli için sigorta spesifikasyonu T3.15AL 250 V'dir
- Kablo tesisatı kuralları gereğince, kutuplarında en az 3 mm açıklık bulunan ve 10 mA'yı aşabilecek bir kaçak akımına sahip olan tüm kutuplu bağlantı kesme cihazıyla nominal artık akımı 30 mA'yı aşmayan bir kaçak akım cihazı kullanılarak bağlantının kesilmesi sağlanmalıdır.
- Güç kaynağının ünite için yeterli

kapasiteye sahip olduğundan emin olun. Aksi takdirde yangın, elektrik çarpması veya başka aksaklıklar yaşanabilir.

- Kablo tesisatının kurulumu yapılırken belirtilen kablolar kullanılmalı ve uygun şekilde sabitlenmelidir. Aksi takdirde dış kuvvetler, bağlantıların gevşemesine neden olabilir.
- Bu da elektrik çarpması veya yangın riskini beraberinde getirir.
- Soğutucu borusunun tamamen boşaltıldığından, kaçak testine tabi tutulduğundan ve aşırı miktarda soğutucu doldurulmadığından emin olun. Aşırı miktarda soğutucu doldurulması, kurulum sonrasında soğutucu kaçağı yaşanmasına sebep olabilir.
- Kaçaklar, belirli bir noktada yüksek oranda soğutucu birikmesine neden olabilir. Bu da asfiksi nedeniyle ani ölüme yol açabilir.
- Güç beslemesini kesmeden herhangi bir elektrikli çalışma yapmayın. Ünitenin küçük bir odaya kurulması gaz kaçağı olmasına neden olabilir. Bu durumda, soğutucu gaz, güvenli soluma için izin verilebilir maksimum miktarı aşarak asfiksi nedeniyle ani ölüme yol açabilir. İşitsel ve görsel kaçak

## 1 Önemli güvenlik ve çevre talimatları

dedektörleri gibi önleyici tedbirler için lütfen bayinize danışın.

- Boru bağlantılarını yaparken tork anahtarı kullanmayı ve konik somunları doğru torka sıkmayı unutmayın. Gereğinden fazla ya da az sıkılmış somunlar soğutucu gaz kaçağına sebep olabilir. Boru tesisatının doğru şekilde yapıldığından, kaçak testine tabi tutulduğundan ve tahliye edildiğinden emin olmadan kompresörü çalıştırmayın.
- Kurulum veya bakım yaparken, üniteye ya da boru tesisatına yabancı maddelerin giremeyeceğinden emin olun.
- Elektrik kablosu hasar görürse herhangi bir tehlikenin oluşmasını önlemek adına üretici, üreticinin servis temsilcisi veya benzer düzeyde kalifiye kişiler tarafından değiştirilmelidir.
- Yoğuşmaya karşı koruma sağlamak için, tahliye borusunun kurulum talimatlarına uygun şekilde kurulması ve yeterli düzeyde yalıtılması gerekir. Gerektiği gibi kurulmayan tahliye borusu, su kaçaqları dolayısıyla ciddi maddi zarara sebep olabilir.
- Klimanız radyo, televizyon, cep telefonu veya diğer elektronik cihaz

girişimlerinden etkilenebilecek, karmaşık elektronik kontrol birimlerine sahiptir. Bu cihazları klimanın yakınında çalıştırmayın. Aksi takdirde, ünite arızalanabilir.

- Elektromanyetik sinyalin türüne ve frekansına bağlı olarak bundan daha uzun bir mesafe bırakmanız gerekebilir.
- Kendi başınıza klimayı kurmayı, klimanın bakımını yapmayı veya klimayı sökmeyi denemeyin. Bayi veya servis merkeziyle iletişime geçin.
- Bu sistemi bir araca, gemiye, hava aracına ya da ünite çalışırken hareket halinde olan farklı bir mekana kurmayın.
- Bu üniteyi yanıcı veya patlayıcı gazların mevcut olduğu alanlara kurmayın. Bunların sızması ve klimanın yakınında birikmesi halinde yangın veya patlama meydana gelebilir.
- Dış mekan ünitesindeki tip plakasında belirtilen soğutucu haricinde bir soğutucu ürün kullanmayın. Kurulum sırasında boru tesisatına yabancı madde veya nem girmesine izin vermeyin. Üniteyi çalıştırmadan önce boru tesisatının kapsamlı kaçak testine tabi tutulduğundan ve

## 1 Önemli güvenlik ve çevre talimatları

- tahliye edildiğinden emin olun. Soğutucu gazın neme, havaya veya diğer gazlarla maruz kalması halinde ünite gerektiği gibi çalışmaz ve üniteye kaçak, patlama veya başka hasarlar meydana gelebilir.
- Güç kablosunu uzatmayın veya birden fazla güç kablosu kullanmayın.
  - Dış mekan ünitesini balkonların yakınına veya çocukların tırmanıp düşebileceği ve yaralanabileceği alanlara kurmayın.
  - Kurulum sırasında soğutucu kaçağı yaşanırsa alanı derhal iyice havalandırın.
  - Kurulum tamamlandıktan sonra sisteme kapsamlı bir kaçak testi uygulayın.
  - Soğutucu gazın kıvılcımlara veya açık ateş kaynaklarına temas etmesine izin vermeyin. Soğutucu gazın yanması, zehirli gazların salınmasına sebep olur.
  - Elektrik kablosu için uygun korumanın sağlandığından ve bağlantıların gerektiği gibi yapıldığından emin olun.
  - Bağlantıların gerektiği gibi yapılmaması halinde kablo aşırı ısınarak elektrik çarpması veya yangın riskine yol açar.
  - Toprak kaçağı koruması takılmalıdır. Elektrik çarpması veya yangın riskini önlemek için, elektrik tesisatının tamamı kalifiye bir teknisyen tarafından kontrol edilmelidir.
  - F Gazı Ehliyetli teknisyen Müdahalesi gerektirir.
  - Ünite gereğine uygun şekilde topraklanmalıdır. ⚡
  - Toprak kablosunu kesinlikle gaz ya da su borularına, paratonerlere veya telefon kablolarına bağlamayın.
  - Toprak kablosunun gerektiği gibi topraklanmaması halinde elektrik çarpması sonucunda ciddi yaralanma veya ölüm meydana gelebilir.
  - Bu ürün yüzey alanı 80 m<sup>2</sup> olan odalarda kurulmalı ve çalıştırılmalıdır.
  - Bu cihaz; denetim altında tutulmaları, cihazın kullanımına ilişkin olarak bilgilendirilmeleri ve ilgili tehlikeleri anlamaları durumunda 8 yaş ve üzeri çocuklar ile fiziksel, duyuşsal veya akli becerileri yetersiz olan ya da tecrübe ve bilgi eksikliği bulunan kişiler tarafından kullanılabilir. Çocuklar cihazla oynamamalıdır. Temizleme ve kullanıcı bakımı, gözetim altında olmayan çocuklar tarafından ya-

# 1 Önemli güvenlik ve çevre talimatları

pılmamalıdır. (Yalnızca CE işare-tine sahip klimalar için)

- Bu cihaz, güvenliklerinden so-rumlu bir kişi tarafından denetim altında tutulmadıkları ya da cihazın kullanımına ilişkin olarak bilgi-lendirilmedikleri sürece, çocuklar da dâhil olmak üzere fiziksel, du-yusal veya zihinsel becerileri ye-tersiz olan ya da bilgi ve tecrübe eksikliği bulunan kişiler tarafından kullanılmak üzere tasarlanmamış-tır. Çocuklar, cihazla oynamamaları için gözetim altında tutulmalıdır. (CE işaretli klimalar hariç)

## 1.1 AEEE yönetmeliğine uyum ve atık ürünün elden çıkarılması



Bu ürün, T.C. Çevre ve Şehircilik Bakanlığı tarafından yayımlanan "Atık Elektrikli ve Elektronik Eşyaların Kontrolü

Yönetmeliği"nde belirtilen zararlı ve yasaklı mad-deleri içermez. AEEE Yönetmeliğine uygundur. Bu ürün, geri dönüşümlü ve tekrar kullanılabilir nite-likteki yüksek kaliteli parça ve malzemelerden üre-tilmiştir. Bu nedenle, ürünü, hizmet ömrünün so-nunda evsel veya diğer atıklarla birlikte atmayın. Elektrikli ve elektronik cihazların geri dönüşümü için bir toplama noktasına götürün. Bu toplama noktalarını bölgenizdeki yerel yönetime sorun. Kullanılmış ürünleri geri kazanıma vererek çevre-nin ve doğal kaynakların korunmasına yardımcı olun.

## 1.2 Ürünün ambalajı



Ürününüzde kullanılan ambalajlar geri dönüşümü mümkün ambalajlardır. Ürününüzün ambalajlarının çevresel açıdan geri dönüşüm sürecine katılmasını sağlamanız için ye-rel resmi makamların kurallarına uygun olarak am-balajların ayrı atılmasını sağlayınız



## 2 R32 soğutma maddesinin kullanımına ilişkin ikazlar

### 2.1 Kurulum (Alan)

- Boruların tesisatı minimum düzeyde tutulmalıdır.
- Borular, fiziksel hasara karşı korunmalıdır.
- Gazlara ilişkin ulusal düzenlemelere uyulmalıdır.
- Mekanik bağlantılar, bakım yapılabilmesi için erişilebilir durumda olmalıdır.
- Mekanik havalandırma gerekmesi ihtimaline karşın havalandırma açıklıkları engellenmemelidir.
- Ürün elden çıkarılırken ulusal düzenlemelere uyulmalıdır.
- Ürünün bulunduğu oda iyi havalandırılmalı ve odanın büyüklüğü, ürünün çalışması için gereken boyutta olmalıdır.
- Soğutma maddesi borularının yer aldığı alanlar, gazlara ilişkin ulusal düzenlemelere uygun olmalıdır.

### 2.2 Bakım

- Soğutma maddesi devresiyle çalışan veya bu devreye giren kişiler, sektörde kabul gören bir değerlendirme spesifikasyonuna göre soğutma maddelerinin güvenli şekilde kullanılması konusunda kişinin yetkin olduğunu belirten ve sektörde akredite olan bir de-

ğerlendirme kuruluşu tarafından verilmiş geçerli ve güncel bir sertifikaya sahip olmalıdır.

- Servis işlemleri, yalnızca ekipman üreticisi tarafından belirtildiği şekilde yapılacaktır. Ehliyetli başka kişilerden yardım alınmasını gerektiren bakım ve onarım işlemleri, yanıcı soğutma maddelerinin kullanımı konusunda yetkin bir kişinin denetimi altında gerçekleştirilecektir.
- Buz çözmeyi hızlandırmak veya ürünü temizlemek için, üreticinin tavsiye ettikleri haricinde hiçbir araç kullanmayın.
- Ürün sürekli aktif ateşleme kaynaklarının (örneğin açık alev, gazlı ocak veya elektrikli ısıtıcı) bulunmadığı bir odada yer almalıdır.
- Boruları delmeyin ve yakmayın.
- Soğutma maddelerinin kokusuz olabileceğini unutmayın.
- Boru tesisatına yabancı madde (yağ, su vb.) girmemesine dikkat edin. Ayrıca, boru tesisatına başlarken, açıklığı sıkıştırma, bantlama vb. bir yöntemle iyice kapatın. İç mekan ünitelerinde, yalnızca iç mekan ünitesini ve boru tesisatını (iç mekan) bağlarken R32 bağlantı grubu kullanın Belirtilenlerin dışında boruların, düz veya konik

## 2 R32 soğutma maddesinin kullanımına ilişkin ikazlar

somunların kullanılması, içeride akan havanın neden olduğu soğutma maddesi çevriminin yüksek iç basıncı dolayısıyla ürünün arızalanmasına, boruların patlamasına veya yaralanmaya neden olabilir.

- 8. Ürün, zemin alanı X m<sup>2</sup>'den büyük olan bir odaya kurulmalı ve odada kullanılmalıdır (lütfen aşağıdaki forma bakın). Ürün, havalandırmasız odaya, odanın X m<sup>2</sup>'den küçük olması halinde kurulmamalıdır (Lütfen aşağıdaki forma bakın).

### Florlu Gazlar Hakkında Not

- Bu klima ünitesi florlu sera gazları içerir. Gaz türüne ve miktarına ilişkin bilgi edinmek için lütfen ünitenin üstünde yer alan ilgili etikete ya da dış mekan ünitesinin ambalajında bulunan "Kullanım Kılavuzu Ürün Fişi" kısmına bakın. (Yalnızca Avrupa Birliği ürünleri için geçerlidir).
- Bu ünitenin kurulumu, servisi, bakımı ve onarımı yetkili bir servis teknisyeni tarafından yapılmalıdır.
- Ürünün sökülmesi ve geri dönüşümü yetkili bir servis teknisyeni tarafından yapılmalıdır.
- Minimumda 3 ton CO<sub>2</sub> veya eşdeğeri maksimumda ise 30 ton CO<sub>2</sub> veya eşdeğeri florlu sera gazları

içeren cihazlar için, ilgili cihazın kaçak algılama sistemi ile donatıldığı hallerde cihaz her 12 ayda bir kaçak açısından kontrol edilmelidir.





- Ünitelerde kaçak kontrolü yapılırken tüm kontrollerin uygun şekilde kaydedilmesi şiddetle tavsiye edilir.
- İç mekan veya dış mekan ünitesinde yer alan sembollerin açıklamaları (Yalnızca R32/R290 soğutma maddesinin kullanıldığı üniteler için geçerlidir).

İç mekan veya dış mekan ünitesinde yer alan sembollerin

## 2 R32 soğutma maddesinin kullanımına ilişkin ikazlar

açıklamaları (Yalnızca R32 soğutma maddesinin kullanıldığı üniteler için geçerlidir).

Model (Btu/sa)	Doldurulması gereken soğutma maddesi miktarı (kg)	Maksimum kurulum yüksekliği (m)	Minimum oda alanı (m <sup>2</sup> )
30000-48000	2.048-3,0	0,6 m	80

	<b>UYARI</b>	Bu sembol, bu cihazda yanıcı bir soğutma maddesi kullanıldığını belirtir. Soğutma maddesi sızarsa ve dış bir alevlenme kaynağına maruz kalırsa yangın riski doğar.
	<b>İKAZ</b>	Bu sembol, kullanım kılavuzunun dikkatli bir şekilde okunması gerektiği anlamına gelir.
	<b>İKAZ</b>	Bu sembol, bu üniteye servis personeli tarafından, kurulum kılavuzuna uygun şekilde işlem yapılması gerektiği anlamına gelir.
	<b>İKAZ</b>	Bu sembol, kullanım kılavuzu veya kurulum kılavuzu gibi bilgi kaynaklarının mevcut olduğu anlamına gelir.

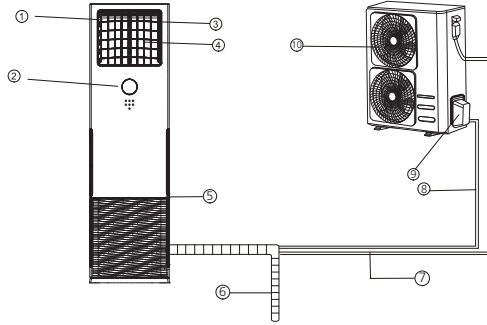

- ① Hava çıkışı
- ② Çalışma paneli
- ③ Yatay hava akışı kontrolü panjuru
- ④ Dikey hava akışı kontrolü panjuru
- ⑤ Hava girişi (2 taraf)
- ⑥ Tahliye borusu, hava borusu
- ⑦ Bağlantı kablosu
- ⑧ Bağlantı borusu
- ⑨ Soğutma maddesi borusu portu
- ⑩ Hava çıkışı

## • Çalışma Koşulları

Güvenli ve etkin kullanım için sistemi aşağıdaki sıcaklıklarda kullanın. Klima farklı koşullarda kullanılırsa arızalanabilir veya verimi düşebilir.

### 3.1 Inverter Split Tipi

Elektrikli yardımcı ısıtıcısı olan dış mekan üniteleri için dışarının sıcaklığı 0°C (32°F) altındaysa, ünitenin performansını sorunsuz bir şekilde sürdürebilmesi için her zaman fişinin takılı kalmasını tavsiye ederiz.

	SOĞUTMA modu	ISITMA modu	KURU modu
Oda Sıcaklığı	17°C - 32°C	0°C - 30°C	10°C-32°C
Dış Mekan Sıcaklığı	-15°C-50°C	-15°C-30°C	0°C-50°C

### 3.2 Teknik özellikler

Model	7305 Plus / 7306 Plus
İklim Sınıfı	T1
Soğutma Kapasitesi (Btu/h)	47000
Isıtma Kapasitesi (Btu/h)	57000
Gerilim/Frekans (V/Hz.)	380-415 3N ~ 3 Faz/50
Gerilim İç Ünite/Frekans (V/Hz.)	220-240 1N ~1 Faz/50
Anma Akımı Soğutma (A)	8.0
Anma Akımı Isıtma (A)	8.5
Anma Giriş Gücü Soğutma (kW)	4,95
Anma Giriş Gücü Isıtma (kW)	5.20
Maksimum Giriş Gücü (kW)	6.20
Soğutma gazı	R32
Soğutma Gazı Toplam ağırlığı (kg)	2.8
İç Ünite net ağırlığı	58.4
Dış Ünite net ağırlığı	108

1. Teknik özelliklerde verilen değerler , nominal çalışma koşullarına dayalı standart değerlerdir. Bu değerler farklı çalışma koşullarında değişiklik gösterir.
2. Şirketimiz sıklıkla teknik iyileştirmeler yapmaktadır. Önceden haber verilmeksizin teknik verilerde değişiklik yapılabilir. Lütfen klimanın üzerinde yer alan tip etiketine bakın.
3. Nominal değer 35/24 (İç) , 43/27 (Dış) altında test edilmiştir.  
GWP: 675, CO2 eşdeğeri :1.89 ton

### 3.3 Panjur Açısı Bellek Fonksiyonu

Panjur açısı bellek fonksiyonuyla tasarlanır. Elektrik kesintisinden sonra ünite tekrar çalışmaya başladığında, yatay panjurların açısı otomatik olarak bir önceki pozisyona döner. Yoğuşma meydana gelip ürünün içine su damlamasına neden olabileceği için, yatay panjurun açısı çok küçük olmamalıdır. Panjuru varsayılan ayarlarına geri döndürmek için manuel düğmesine basın.

### 3.4 Otomatik Yeniden Başlatma

- Elektrik kesintisi durumunda sistem aniden durur. Üniteyi yeniden başlatmak için uzaktan kumanda da yer alan ON/OFF (Açma/Kapama) düğmesine basın. Sistemde otomatik yeniden başlatma fonksiyonu varsa ünite aynı ayarlarla yeniden başlar.

### 3.5 Soğutma Maddesi Kaçak Algılama Sistemi

- Soğutma maddesinin sızması durumunda LCD'de "EC" görüntülenir ve LED gösterge yanıp söner.
- Her fonksiyonun ayrıntılı açıklaması için Uzaktan Kumanda Kılavuzuna bakın.

### Enerji Tasarrufu İçin İpuçları

- Cihazı aşırı sıcaklık seviyelerine AYARLAMAYIN.
- Soğutma yaparken perdeleri kapatarak doğrudan güneş ışığını engelleyin.
- Odanın içindeki havanın soğuması veya ısınması için kapı ve pencereler kapalı tutulmalıdır.
- Ünitening girişinin veya çıkışının yakınına hiçbir nesne YERLEŞTİRMEYİN.
- Isıtma sırasında perdeleri kapatmak da ısının içeride kalmasına yardımcı olur
- Kapı ve pencereler kapalı tutulmalıdır
- Zamanlayıcı kurun ve varsa üründeki SLEEP (Uyku) modunu kullanın.
- Üniteyi uzun süre kullanmayacaksanız uzaktan kumandanın pillerini çıkarın.
- Hava filtresini iki haftada bir temizleyin.
- Panjuruları doğru şekilde ayarlayın ve direkt hava akışından kaçının.

### 3 Klimanız

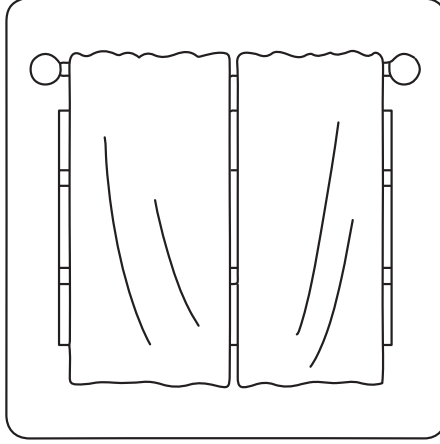

Isıtma sırasında perdeleri kapatmak da ısının içeride kalmasına yardımcı olur

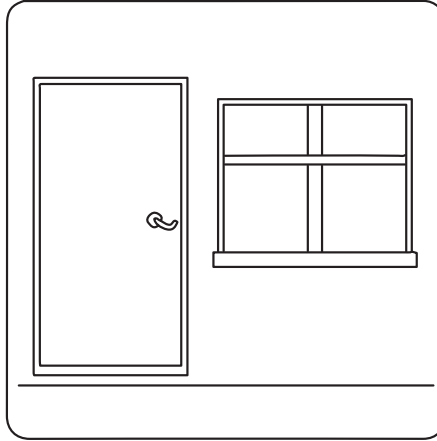

Kapı ve pencereler kapalı tutulmalıdır

## 4 Kullanım Talimatları

Uzaktan kumandanın kaybolması veya pillerinin bitmesi durumunda, iç mekan ünitesinde yer alan gösterge panelini kullanarak üniteyi çalıştırabilirsiniz

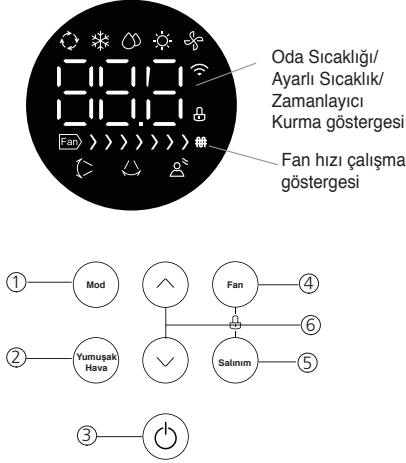

- Otomatik çalışma
- Soğutma işlemi
- Kurutma modunda çalışma
- Isıtma işlemi
- Fan modunda çalışma
- Dikey hava akışı
- Yatay hava akışı
- Direkt hava akışından kaçınım
- Kilitleme işlemi

**MOD düğmesi:** Uygun çalışma modunu seçmek için bu düğmeye basın. Düğmeye her basışınızda çalışma modu ok yönünde değişir.



Mod göstergeleri yanarak aşağıdaki mod ayarlarının sinyalini verir.

**Auto (Otomatik):** Odanın gerçek sıcaklığı ile uzaktan kumandadaki ayarlı sıcaklık arasındaki farkı algılayarak çalışma modunu otomatik olarak seçer. Fan hızı otomatik olarak kontrol edilir.

**Cool (Soğutma):** Tercih ettiğiniz sıcaklık ayarında, soğutma etkisinin tadını çıkarmanıza olanak sağlar (Sıcaklık aralığı: 17°C~30°C).

**Dry (Kurutma):** Orta seviye fan hızında istediğiniz sıcaklığı ayarlamaya olanak sağlayarak ortamın nemini giderir (Sıcaklık aralığı: 17°C~30°C. Kuru modda, Fan hızını ve Uyku modunu seçemezsiniz.)

**Heat (Isıtma):** Isıtma işlemi yapar ( sıcaklık ayarı aralığı: 17°C~30°C. )

**Fan only (Sadece fan):** Soğutma veya ısıtma olmadan fanı çalıştırır. Ancak, bu durumda, ayarlı sıcaklık görüntülenmez ve ayarlanamaz.

**Yumuşak Hava:**

1. Herhangi bir moddayken bu düğmeye basarak fonksiyonu etkinleştirebilirsiniz.

2. Bu fonksiyonu kapatmak için " "Salınım" " "Yumuşak Hava" düğmesine basın

⏻ : Çalışma, bu düğmeye bastığınızda başlar ve tekrar bastığınızda durur.



## 4 Kullanım Talimatları

**Fan düğmesi:** Bu düğme, istenen fan hızını seçmek için kullanılır. Düğmeye her bastığınızda fan hızı aşağıdaki sırada değişir:

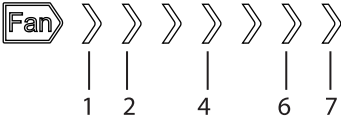
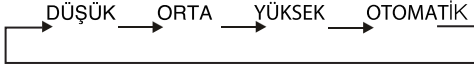

- DÜŞÜK fan hızını seçtiğinizde 1~2 sayılı bölmeler yanar.
- ORTA fan hızını seçtiğinizde 1~4 sayılı bölmeler yanar.
- YÜKSEK fan hızını seçtiğinizde 1~6 sayılı bölmeler yanar.
- OTOMATİK fan hızını seçtiğinizde 1~7 sayılı bölmeler ve "AU" yanar.

**NOT:** Uzaktan kumandayı kullanarak güçlü esintiye seçerken 1~7 sayılı rüzgar hızı bölmeleri yanar.

### Salınım düğmesi:

1. Bu düğme, yatay ve dikey hava akışını ayarlamak için kullanılır.
2. Hava akışı yönü düğmesine her basıldığında ayarlar aşağıdaki gibi değişir: Dikey hava akışı ayarla → Dikey hava akışını iptal et → Yatay hava akışı ayarla → Yatay hava akışını iptal et → Aynı anda dikey ve yatay hava akışı ayarla → Aynı anda dikey ve yatay hava akışını iptal et → Yatay hava akışı ayarla.

**UYARI:** Yatay ve dikey hava akışı yönü panjurlarını elle hareket ettirmek klimaya zarar verebilir.

### ⬆️ ⬇️ düğmesi

1. Test Çalışması modundayken "⬆️" ve "⬇️" düğmesine basarak iç ünite ve dış ünite hata kodlarını görebilirsiniz.
2. Diğer durumlarda, sıcaklığı 17°C~30°C aralığında ayarlamak için "⬆️" ve "⬇️" düğmelerine basın. 17°C'ye düşürmek için, ekranda 17°C görünene

kadar sıcaklık düşürme düğmesine art arda basın veya basılı tutun. Sıcaklığı 30°C'ye çıkartmak için ise sıcaklık artırma düğmesine art arda basın veya basılı tutun. Sıcaklık ayarlanırken düğme, sıcaklığı hemen ayarlayamaz. Bu, ancak yukarı ve aşağı düğmelerine basarak yapılabilir.

**KİLİTLEME ÖZELLİĞİ:** Fan hızı ve salınım düğmelerine aynı anda bir saniye basılı tutarak kilitleme özelliğini etkinleştirebilirsiniz.

Bu özellik, ünite açıkken de kapalıyken de kullanılabilir. Bu düğmelere ilk kez basıldığında ünite kilitlenir ve üniteye yer alan diğer tüm düğmeler (kilit açma düğmesi hariç) devre dışı kalır. Ünite kilitliyken uzaktan kumandayı kullanmaya devam edebilirsiniz. Panelin düğmesine bastığınızda kilit ikonu 5 saniye boyunca 1 HZ/S ile yanıp söner. Bu düğmelere tekrar basıldığında ünitenin kilidi açılır.

### Devreye alma fonksiyonu:

"Mod" ve "Salınım" düğmelerine bir saniye basılı tutarak test çalışmasını başlatın. Düğme, açıkken her modda geçerlidir. İlk seferde, bu düğmeye bastığınızda test çalışması duruma girersiniz. Testi 30 dakika yürüttükten sonra bu düğmeye tekrar basın, kapatın ve test çalışması durumundan çıkın. Mod düğmesi, rüzgar hızı düğmesi ve yardımcı fonksiyon düğmesi geçerli değildir, diğer tüm düğmeler (bu düğme dâhil) geçerlidir. Üst ve alt düğmelerine basarak oda (T1), dış mekan sıcaklığı (T4) ve koruma kodunu seçebilirsiniz. Herhangi bir arıza veya koruma durumu yoksa "nA" görüntülenir.

**NOT:** T1 test çalıştırması koşullarında sıcaklığın -15°C'den veya -19°C'den düşük olduğu hallerde ekranda gösterilen sıcaklığın -15°C veya -19°C olduğu görülür. T4 test çalıştırması koşullarında sıcaklığın -19°C'den düşük olduğu hallerde ekranda gösterilen sıcaklığın -19°C olduğu görülür.

T1 ve T4 test çalıştırmasına göre gösterilen en yüksek sıcaklık 50 °C veya 70°C'dir. Test modundayken sensör arızası algılanabilir.

Ürünün kurulumu için size en yakın Yetkili Servise başvurun. Ürünü kullanıma hazır duruma getirmek için Yetkili Servisi çağırmadan önce, elektrik tesisatı ve su tahliyesinin uygun olduğundan emin olun. Değilse ehliyetli bir elektrikçi ve tesisatçı çağırarak gerekli düzenlemeleri yaptırın.

**A** Kurulum yerel standartlara uygun olarak yapılmalıdır veya yerel standartların olmadığı durumda the National Electrical NFPA 70/ANSI C1-1003'e uyulmalıdır.

**A** Ürünün yerleştirileceği yerin ve ayrıca elektrik ve atık su tesisatının hazırlanması müşteriye aittir.

**A** İç ünite/dış ünite kablo bağlantısı sıkı ve güvenli hale getirilmeli ve kablo terminal bloklarından herhangi bir yük tarafından çekilmeyecek şekilde uygun bir yol takip etmeli. Uygun olmayan bağlantı ısı üretimine veya yangına sebep olabilir.

**A** Kontrol kutusunun paneli ve kapağını güvenli şekilde kurun.

**A** Klimayı patlama veya yanma tehlikesi olan yerlerin yakınına kurmayın. Patlamaya veya yanmaya sebep olabilir.

**A** Sistemin içine sistemde kullanılan soğutucu akışkan dışında herhangi bir gaz veya hava karıştırmayın.

Soğutucu akışkan sistemine hava girerse, çok yüksek basınçlara sebep olabilir, bu da yaralanmalara veya cihazın bozulmasına sebep olabilir.

**A** Vida, çivi veya pil gibi paketli malzemeleri kurulumdan veya tamirden sonra dikkatli kullanın. Aksi halde ciddi yaralanmalara sebep olabilir.

**A** Kondanser suyu tahliye hortumunu, suyu kolayca akıtacak şekilde monte ediniz. İhmal edilirse ürünün arızalanmasına sebep olur

**A** Klima kurulurken veya tamir edilirken, soğutucu akışkan sızıntısını kontrol ettiğinizden emin olun. Sızıntı varsa temas etmeyin. Ürünün bozulmasına sebep olabilir.

**A** Kurulum ve elektrik bağlantıları Yetkili Servis tarafından yapılmalıdır. Yetkili olmayan kişiler tarafından yapılan işlemler nedeniyle doğabilecek zararlardan üretici firma sorumlu tutulamaz.

**A** Ürünü kurmadan önce üzerinde herhangi bir hasar olup olmadığını kontrol edin.

Ürün hasarlıysa kurulumunu yaptırmayın. Hasarlı ürünler güvenliğinizi için tehlike oluşturur.

### Kurulum için doğru yer

- Klimayı bozuk yüzeye veya düşme tehlikesi olan yere monte etmeyin. Ölüm, ciddi yaralanmalara veya ürün hasarına neden olabilir.
- Ürünü donma ihtimali olmayan ortamlarda sabit ve düz bir zemine kurun.
- Kurulum alanının zaman içinde bozulmayacağından emin olun.
- Ürünü, dış ünitelerin çıkardığı gürültü ve sıcak havanın komşulara zarar verebileceği bir yere kurmayın.
- Ürünü doğrudan denizden esen rüzgâra (tuz spreyi) maruz kalacağı bir yere kurmayın.
- İç ünite su akıtma riskine karşı LCD, TV ünitesi gibi zarar görebilecek eşyaların üzerine gelecek şekilde montaj edilmemelidir.

### Elektrik bağlantısı

Ürünü, " Teknik özellikler " tablosundaki değerlere uygun bir sigorta tarafından korunan topraklı bir elektrik şebekesine bağlayın. Ürünün, yerel yönetmeliklere uygun topra-

klama yapılmadan kullanılması halinde ortaya çıkacak zararlardan firmamız sorumlu olmayacaktır.

- Bağlantı ulusal yönetmeliklerle uyumlu olmalıdır.
- Ürünün sigortası, kurulumdan sonra kolay erişebilir olmalıdır.
- Voltaj ve izin verilen sigorta koruması " Teknik özellikler " bölümünde belirtilmiştir. Evinizdeki sigortanın akım değeri " Teknik özellikler " tablosuna uygun değilse ehliyetli bir elektrikçiye uygun amperlik bir sigorta bağlatın.
- Belirtilen voltaj, şebeke voltajına eş değer olmalıdır.
- Uzatma kabloları ya da çoklu prizlerle bağlantı yapmayın. Kablo çizilmiş, soyulmuş, aşınmışsa veya bozulmuşsa kabloyu değiştirin. İhmal ederseniz elektrik çarpması veya üründe hasara sebep olabilir. Kablo değişimini Yetkili Servise yaptırın.
- Hasar görmüş güç kablosunu, fişi ve prizi kullanmayın. Bunu ihmal etmek yangın veya elektrik çarpmasıyla sonuçlanabilir.
- Ana sigorta ve şalterlerde en az 3 mm kontak açıklığı olmalıdır.
- Topraklama kablosunu gaz borularına, paratonere veya

telefon toprak bağlantısına bağlamayın. İhmal ederseniz elektrik çarpması veya üründe hasara sebep verebilir.

**A** Ürünün hasar görmüş elektrik kablosu Yetkili Servis tarafından değiştirilmelidir.

**A** Ürün arızalı ise onarılmadan çalıştırılmamalıdır! Elektrik çarpmaya tehlikesi vardır!

### İlk kullanım

Ürünü kullanmaya başlamadan önce 'Önemli güvenlik talimatları' ve 'Kurulum' bölümündeki talimatlara uygun hazırlıkların yapıldığından emin olun.

### Ürünün taşınması

Ürünü başka bir yere taşımanız gerekirse, Yetkili Servis ile iletişim kurun.

- Klimayı paketinden çıkartırken ve kurarken dikkatli olun. Aksi takdirde ciddi şekilde yaralanabilir veya ürüne hasar verebilirsiniz.
- Cihaz taşınırken en az iki kişi veya bir forklift kullanın. Aksi takdirde yaralanmaya sebep olabilir.

### Ön hazırlık

Enerji tasarrufu için yapılması gerekenler

- Klimanın kapasitesinin kullanmak istediğiniz mekâna uygun olduğundan emin olun. Soğutma kapasitesi mekânın ihtiyacından daha küçük bir klima, verimli soğutma sağlamayacağından kompresörü sürekli devrede tutmak zorunda kalacak ve enerji sarfiyatı artacaktır.
- Soğutma kapasitesi mekânın ihtiyacından büyük bir klima ise ortamı çok çabuk soğutacak ve kompresörü sık sık kapatıp açacaktır. Bu durum klimanın enerji sarfiyatını artıracaktır. Ayrıca daha yüksek kapasiteli klimalar daha yüksek ses seviyesine sahip olduğu için, klima kapasitesine göre daha küçük kalan mekândaki gürültü sizi rahatsız edecektir.
- Klimayı kullandığınız mekânın ısı yalıtımlı olması konforunuzu artırır, enerji sarfiyatını düşürür. Bu nedenle mekânın ısı kayıp-kazanç noktalarının iyi izole edilmesi önemlidir. Ayrıca klima kullanımı sırasında mekânın kapı ve pencerelerinin kapalı olması gerekmektedir. Kapıların açık tutulması zorunluluk ise (mağaza ve dükkanlar gibi yerlerde), hava perdesi gibi dışarıdan sıcak veya soğuk hava akımını engelleyici cihazlar kullanılmalıdır.

## 5 Kurulum

- Güneşin camlardan doğrudan güneş altında olduğu yerlerde, bir tente, gölgelik vs. ile (dış ünitenin hava akışını engellemek şartıyla) doğrudan gelen güneş ışığından korunması enerji sarfiyatının artmasını engeller.
- Montaj esnasında iç ve dış ünitelerin yerleşim kurallarına uyulması önemlidir. Özellikle, ünitelerin hava giriş çıkış kanallarının ve üfleme menfezlerinin önlerinde hava akışını engelleyecek nesnelerin olmaması gerekmektedir.
- Klimanın ihtiyaç duyduğunuz sıcaklık değerinden daha düşük değerlere ayarlanması enerji sarfiyatınızı artırırken, konfor etkisini azaltacaktır. Klimayı sürekli en düşük / yüksek ayar sıcaklığı yerine, ihtiyacınıza göre daha uygun sıcaklık değerlerinde kullanabilirsiniz.
- Klimanın toz tutucu filtrelerini düzenli aralıklarla temizleyin. Filtrelerin zaman içinde tıkanması hava akışını önleyeceğinden, klimadan beklediğiniz performansı almanızı engelleyecektir. Bu durum klimayı zorlayacağı için, enerji sarfiyatının da artmasına sebep olacaktır.
- Klimanın iç ve dış ünitelerinde yer alan ısı değiştiricilerinin kirlenmesi veya tıkanması, klimanın istediğiniz soğutma/ısıtmayı gerçekleştirmek için daha çok çalışmasına, dolayısıyla da enerji sarfiyatının artmasına sebep olur. Bu nedenle, klimaya yılda en az bir defa bakım yaptırmanızı öneririz. (Yıllık bakım garanti kapsamı dışındadır.)
- Klimanın programlama özelliğini kullanarak enerji sarfiyatını düşürebilirsiniz. Mekânı kullanmadığınız zamanlarda klimanın kapanmasını ve kullanacağınız zamanlarda yeniden açılmasını sağlayabilirsiniz.

## 5 Kurulum

### Uzaktan kumanda askısının duvara monte edilmesi

- Tutucuyu duvara tutturmak için vidaları kullanın

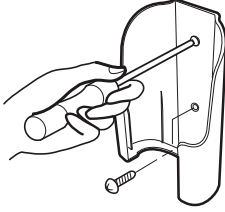

- Uzaktan kumandayı tutucuya yerleřtirmek için



## 6 Kumanda

### 6.1 Kablosuz Kumanda Ayarı

Uzaktan Kumanda Özellikleri	
Model	RG66A1(B2)/BGEF
Nominal Gerilim	3,0 V (2 adet R03/LR03/R03P AAA)
Sinyal Alma Uzaklığı	8 m
Ortam	-5°C~60°C(23°F~140°F)

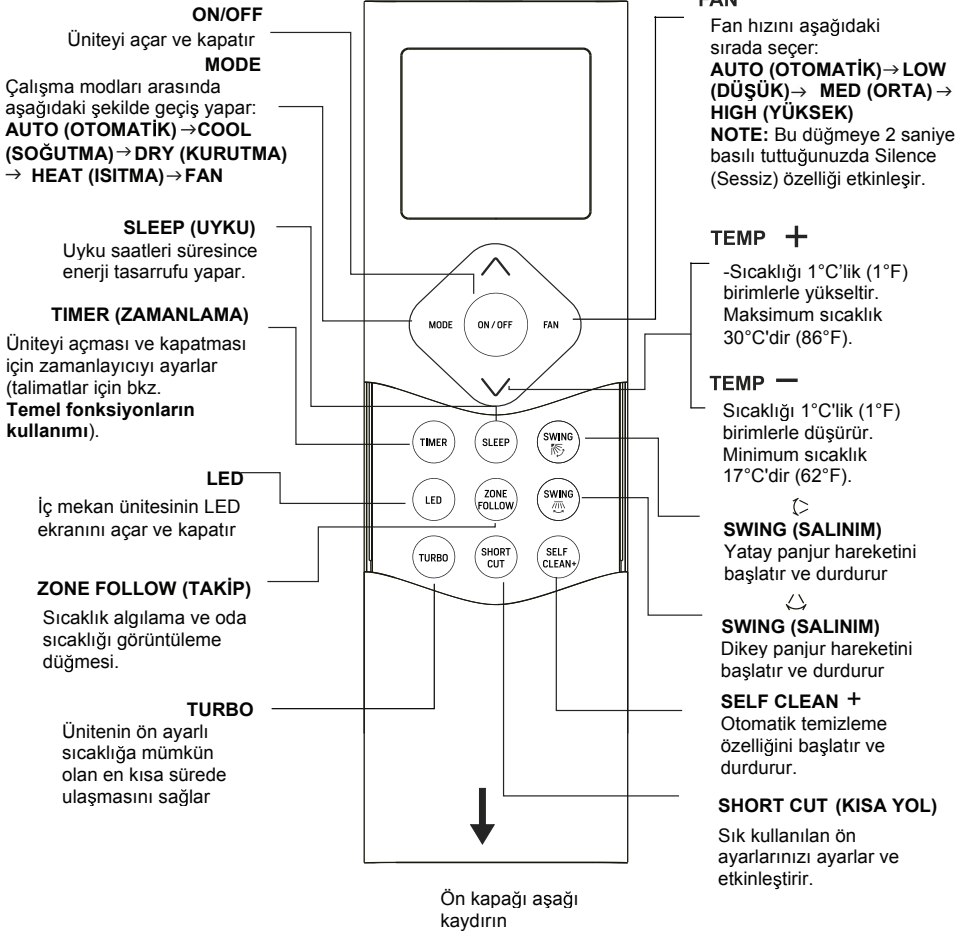

## 6 Kumanda

### 6.2 Pillerin takılması ve değiştirilmesi

Klima ünitenizle birlikte iki adet AAA pil verilir. Kullanım öncesinde bu pilleri uzaktan kumandaya takın:

1. Uzaktan kumandanın arka kapağını çıkararak pil bölmesini açın.
2. Pil bölmesinin içerisinde bulunan sembollerin pillerin (+) ve (-) kutuplarına denk gelmesine dikkat ederek pilleri takın.
3. Arka kapağı yerine takın.

### 6.3 uzaktan kumanda tutucunun takılması

Arka kapağı çıkararak pilleri takın Uzaktan kumandayı, tutucu yardımıyla duvara veya standla takabilirsiniz (bu parça opsiyonel olup ürünle birlikte verilmemektedir).

1. Uzaktan kumandayı takmadan önce, klimanın sinyalleri doğru şekilde aldığından emin olun.
2. Tutucuyu iki vidayla takın.
3. Uzaktan kumandayı tutucuya yerleştirin.

### 6.4 Pillere ilişkin notlar

**A** • Ürünün maksimum performans göstermesi için:

- Eski ve yeni pilleri ya da farklı türdeki pilleri bir arada kullanmayın.
- Cihazı 2 aydan daha uzun bir süre boyunca kullanmayacasanız pilleri uzaktan kumandanın içinde bırakmayın.

### 6.5 Pillerin atılması

Pilleri sınıflandırılmamış kentsel atık gibi atmayın. Pillerin doğru şekilde

atılmasına dair yerel düzenlemelere başvurun.

### 6.6 Uzaktan kumandanın kullanımına ilişkin ipuçları

- Uzaktan kumanda ile ünite arasındaki mesafe maksimum 8 metre olmalıdır.
- Uzaktan kumanda sinyali algılandığında ünite bip sesi çıkaracaktır.
- Perdeler, diğer materyaller ve doğrudan güneş ışığı, kızılötesi sinyal alıcısında parazite neden olabilir.
- Uzaktan kumanda 2 aydan daha uzun bir süre boyunca kullanılmıyacaksa pilleri çıkarın.
- Uzaktan kumandanın üstüne sıvı dökülmesinin önleyin. Uzaktan kumandayı doğrudan güneş ışığına veya ısıya maruz bırakmayın.

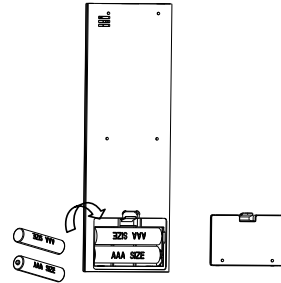

Arka kapağı çıkararak pilleri takın

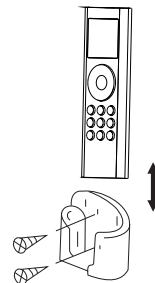

Uzaktan kumandayı tutucuya yerleştirin.



## Uzaktan Kumanda LCD Ekran Göstergeleri

Uzaktan kumandaya enerji verildiğinde bilgiler görüntülenir.

**Açma/Kapama göstergesi**  
Ünite açıldığında görünür ve ünite kapandığında yok olur.

**İletim Göstergesi**  
Uzaktan kumanda iç mekan ünitesine sinyal gönderdiğinde yanar.

**Kilit Göstergesi**  
Kilit özelliği etkinleştirildiğinde yanar.

**MOD göstergesi**  
Aşağıdakiler de dâhil olmak üzere geçeri modu gösterir:



**AÇMA ZAMANLAYICISI göstergesi**



AÇMA ZAMANLAYICISI ayarlandığında görüntülenir

**KAPANMA ZAMANLAYICISI göstergesi**



KAPANMA ZAMANLAYICISI ayarlandığında görüntülenir

**Yatay panjur otomatik salınım göstergesi**



**Dikey panjur otomatik salınım göstergesi**



**Turbo mod göstergesi**



**Bu ünite için mevcut değildir**

**Pil göstergesi**

Zayıf pil algılaması

**Sıcaklık/Zamanlayıcı göstergesi**

AÇMA/KAPANMA ZAMANLAYICISI fonksiyonlarını kullanırken zamanlayıcı ayarını veya varsayılan olarak ayarlanan sıcaklığı görüntüler

• Sıcaklık aralığı:

17°C-30°C(62°F-86°F)

• Zamanlayıcı ayarı aralığı:

0-24 saat

Cihaz FAN modunda çalışırken bu gösterge boştur.

**Fan hızı göstergesi**

Seçilen fan hızını görüntüler:

Düşük hız

Orta hız

Yüksek hız

Otomatik fan hızı

Bu fan hızı AUTO (Otomatik) veya DRY (Kurutma) modda ayarlanamaz.

**Sessiz özellik göstergesi**

**Zone Follow özelliği göstergesi**

**Bu ünite için mevcut değildir**

**Bu ünite için mevcut değildir**

**Uyku modu göstergesi**

### Not:

Şekilde yer alan tüm göstergeler ürüne dair net bir anlayış kazanılması amacıyla verilmiştir. Ancak, ürünün kullanımı sırasında ekranda yalnızca ilgili fonksiyon işaretleri yanar.

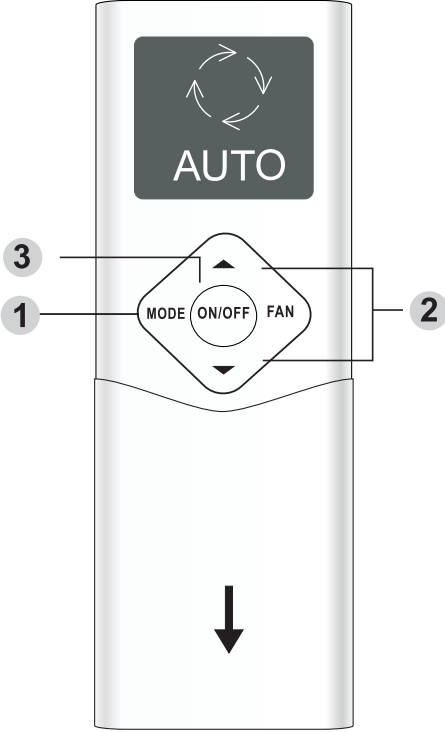

Ön kapağı aşağı kaydırın

### 6.7 Cool (soğutma) modunda çalıştırma

1. COOL (Soğutma) modunu seçmek için MODE düğmesine basın.
2. Temp ▲ yada Temp ▼ düğmesine basarak istediğiniz sıcaklığı ayarlayın.
3. Fan hızını seçmek için FAN düğmesine basın.
4. Üniteyi çalıştırmak için ON/OFF (Açma/Kapama) düğmesine basın.

### 6.8 Sıcaklığın ayarlanması

Ünitelerin çalışması için sıcaklık aralığı 17°C-30 °C'dir (62°F-86°F). Ayarlı sıcaklığı 1°C'lik (1°F) birimlerle artırıp azaltabilirsiniz.

### 6.9 AUTO (OTOMATİK) çalışma

AUTO (OTOMATİK) modda, ayarlanan sıcaklığa bağlı olarak ünite otomatik olarak COOL (SOĞUTMA), FAN, HEAT (ISITMA) ya da DRY (KURUTMA) modunu seçer.

1. Auto (Otomatik) modunu seçmek için MODE düğmesine basın.
  2. Temp ▲ ya da Temp ▼ düğmesine basarak istediğiniz sıcaklığı ayarlayın.
  3. Üniteyi çalıştırmak için ON/OFF (Açma/Kapama) düğmesine basın.
- NOT: Auto (Otomatik) modda FAN HIZI seçilemez.

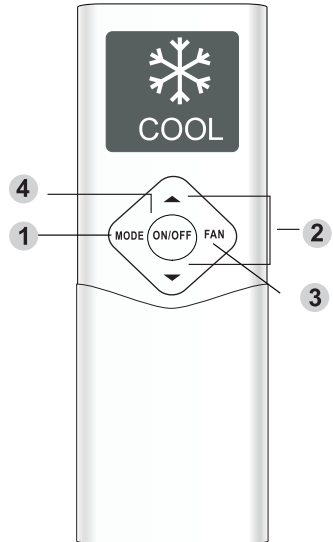

## 6 Kumanda

### 6.10 FAN modunda çalıştırma

1. FAN modunu seçmek için MODE düğmesine basın.
2. Fan hızını seçmek için FAN düğmesine basın.
3. Üniteyi çalıştırmak için ON/OFF (Açma/Kapama) düğmesine basın.

NOT: FAN modunda sıcaklığı ayarlayamazsınız. Dolayısıyla da uzaktan kumandanızın LCD ekranı sıcaklık bilgisini görüntülemez.

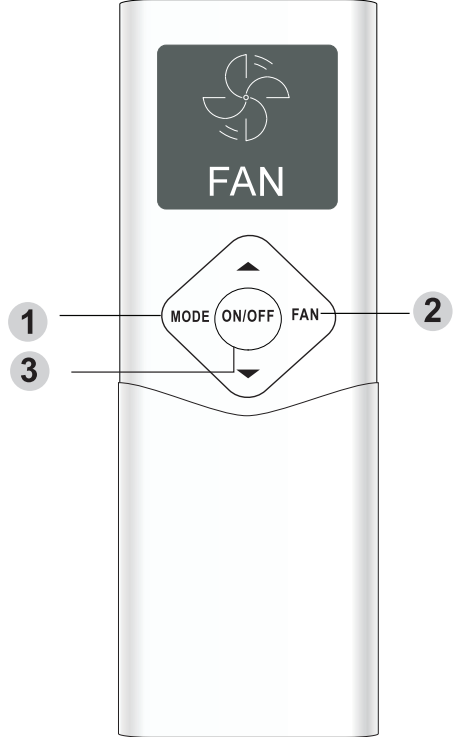
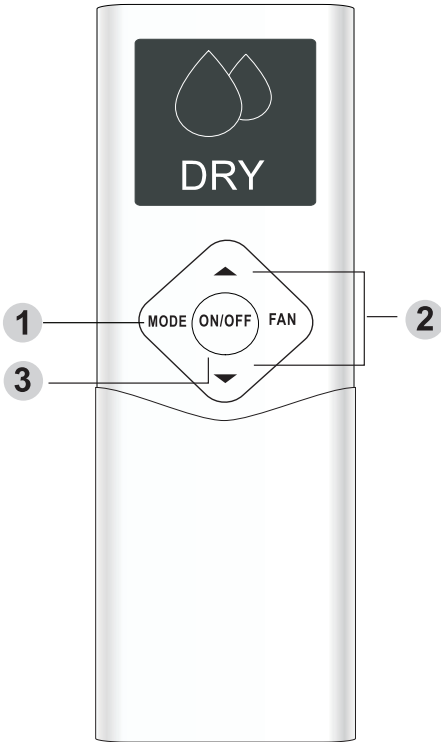

### 6.11 DRY (KURUTMA) modunda çalıştırma (nem giderme)

1. DRY (Kurutma) modunu seçmek için MODE düğmesine basın.
2. Temp ▲ ya da Temp ▼ düğmesine basarak istediğiniz sıcaklığı ayarlayın.
3. Üniteyi çalıştırmak için ON/OFF (Açma/Kapama) düğmesine basın.

NOT: DRY (KURUTMA) modunda FAN HIZI değiştirilemez.

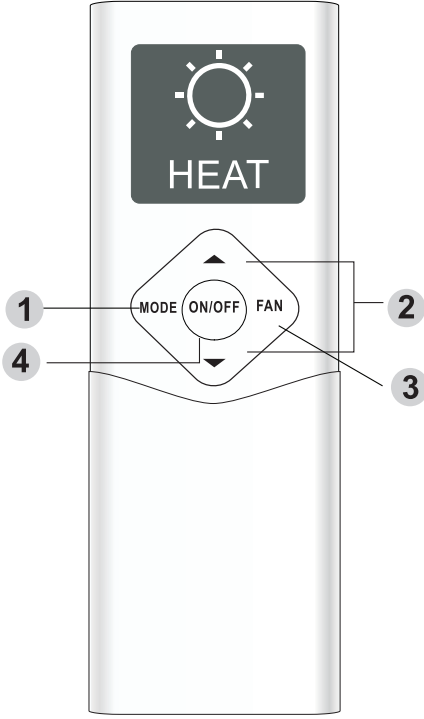

### 6.12 HEAT (ISITMA) modunda çalıştırma

1. HEAT (Isıtma) modunu seçmek için **MODE** düğmesine basın.
2. Temp ▲ ya da Temp ▼ düğmesine basarak istediğiniz sıcaklığı ayarlayın.
3. Fan hızını seçmek için **FAN** düğmesine basın.
4. Üniteyi çalıştırmak için **ON/OFF** (Açma/Kapama) düğmesine basın.

**NOT:** Dışarıdaki sıcaklık düştüğünde ünitenizin HEAT (Isıtma) fonksiyonunun performansı bundan etkilenebilir. Bu tür durumlarda klimanızı diğer ısıtma cihazları ile birlikte kullanmanızı tavsiye ederiz.

### 6.13 TIMER (ZAMANLAYICI) fonksiyonunun ayarlanması

Klima ünitenizde zamanlayıcıyla ilgili iki fonksiyon bulunmaktadır:

- **AÇILMA ZAMANLAYICISI** - Ünitenin ne kadar zaman sonra otomatik olarak açılacağını belirler.
- **KAPANMA ZAMANLAYICISI** - Ünitenin ne kadar zaman sonra otomatik olarak kapanacağını belirler.

#### AÇILMA ZAMANLAYICISI fonksiyonu

AÇILMA ZAMANLAYICISI fonksiyonu, ünitenin ne kadar zaman sonra otomatik olarak açılacağını belirlemenize olanak sağlar (örneğin işten eve geldiğiniz zaman).

1. **TIMER** düğmesine basın. Açılma Zamanlayıcısı göstergesi "☀" görüntülenir ve yanıp söner. Varsayılan olarak, ekranda son ayarladığınız süre ve bir "h" (saat) yazısı görüntülenir.

**NOT:** Bu değer, içinde bulunduğunuz saatten sonraki, ünitenin açılmasını istediğiniz zaman miktarını belirtir. Örneğin AÇILMA ZAMANLAYICISI fonksiyonunu 2,5 saat olarak ayarladıysanız ekranda "2.5h" yazısı görüntülenir ve ünite 2,5 saat sonra açılır.

2. Ünitenin açılmasını istediğiniz saati belirtmek için Temp ▲ veya Temp ▼ düğmesine arka arkaya basın.
3. 3 saniye bekleyin; AÇILMA ZAMANLAYICISI fonksiyonu etkinleşir. Daha sonra, uzaktan kumandanızdaki dijital ekran, sıcaklık göstergesine döner. ☀ göstergesi açık kalır ve bu fonksiyon etkinleşir.

## 6 Kumanda

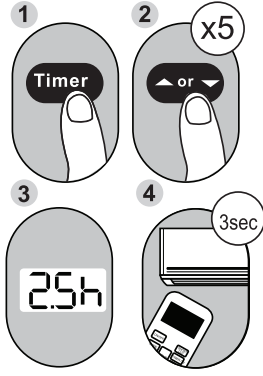

Örnek: Ünitenin 2,5 saat sonra açılmaya ayarlanması

### KAPANMA ZAMANLAYICISI fonksiyonu

KAPANMA ZAMANLAYICISI fonksiyonu, ünitenin ne kadar zaman sonra otomatik olarak kapanacağını belirlemenize olanak sağlar (örneğin uyandıığınız zaman).

1. **TIMER** düğmesine basın. Açılma Zamanlayıcısı göstergesi "ON" görüntülenir ve yanıp söner. Varsayılan olarak, ekranda son ayarladığınız süre ve bir "h" (saat) yazısı görüntülenir.

**NOT:** Bu değer, içinde bulunduğunuz saatten sonraki, ünitenin kapanmasını istediğiniz zaman miktarını belirtir. Örneğin **KAPANMA ZAMANLAYICISI** fonksiyonunu 5 saat olarak ayarladıysanız, ekranda "5.0h" yazısı görüntülenir ve ünite 5 saat sonra kapanır.

2. Ünitenin açılmasını istediğiniz saati belirtmek için **Temp ▲** veya **Temp ▼** düğmesine arkaya basın.

3.3 saniye bekleyin; **AÇILMA ZAMANLAYICISI** fonksiyonu etkinleşir. Daha sonra, uzaktan kumandanızdaki dijital ekran, sıcaklık göstergesine döner. Göstergesi açık kalır ve bu fonksiyon etkinleşir.

**NOT:** **AÇILMA ZAMANLAYICISI** ve **KAPANMA ZAMANLAYICISI** fonksiyonlarını 10 saate kadar ayarlarken, düğmeye her basışınızda süre 30 dakika artar. 10 ile 24 saat arasında ise düğmeye her basışınızda süre 1 saat artar. 24 saati geçtikten sonra süre sıfıra döner.

Bu fonksiyonların zamanlayıcısını "0.0h" olarak ayarlayarak iki fonksiyonu da kapatabilirsiniz.

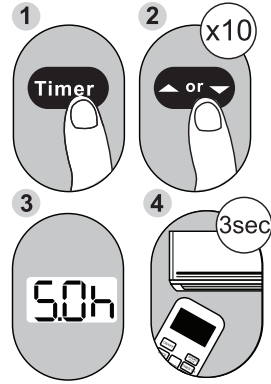

Örnek: Ünitenin 5 saat sonra kapanmaya ayarlanması.

## 6 Kumanda

Aynı anda hem AÇILMA ZAMANLAYICISI hem de KAPANMA ZAMANLAYICISI fonksiyonlarının ayarlanması,

Her iki fonksiyon için de ayarladığınız sürelerin içinde bulunduğunuz saatten sonrasına tekabül ettiğini unutmayın. Örneğin içinde bulunduğunuz saatin 13.00 olduğunu ve sizin de ünitenin saat 19:00'da otomatik olarak açılmasını istediğinizi varsayalım. Ünitenin 2 saat boyunca çalışmasını ve daha sonra saat 21.00'da otomatik olarak kapanmasını istiyorsunuz.

Aşağıdaki adımları izleyin:

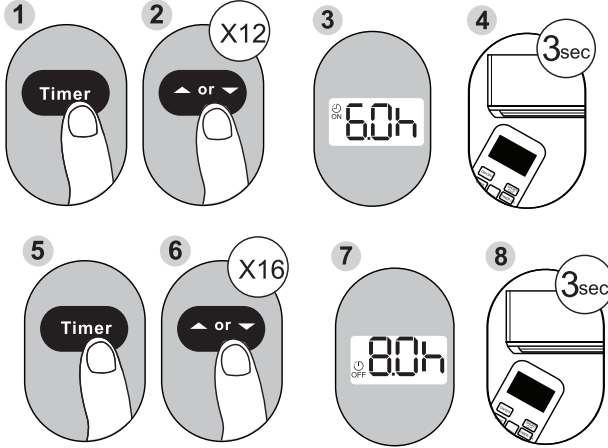

Örnek: Ünitenin 6 saat sonra açılmaya, 2 saat boyunca çalışmaya ve daha sonra kapanmaya ayarlanması (aşağıdaki resme bakın)

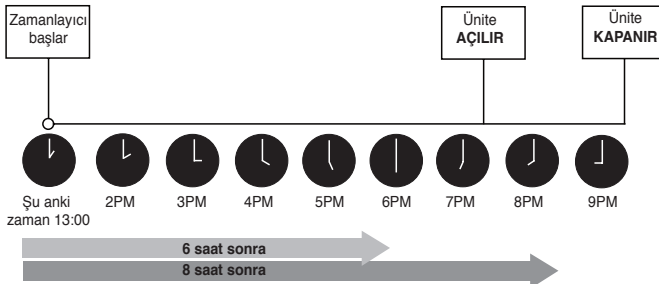

## 6 Kumanda

### 6.14 SLEEP (UYKU) Fonksiyonu

SLEEP (UYKU) fonksiyonu, siz uyurken (ve kendinizi rahat hissetmek için aynı sıcaklık ayarına ihtiyaç duymadığınız zaman) enerji tüketimini azaltmak için kullanılır. Bu fonksiyon yalnızca uzaktan kumanda aracılığıyla etkinleştirilebilir. NOT: FAN ve DRY (Kurutma) modlarında SLEEP (UYKU) fonksiyonu kullanılamaz

### 6.15 Zone Follow (TAKİP) fonksiyonu

Zone Follow (takip) fonksiyonu, uzaktan kumandanın bulunduğu yerdeki sıcaklığı ölçmesini ve bu sinyali 3 dakikalık aralıklarla klimaya göndermesini sağlar. AUTO (Otomatik), COOL (Soğutma) ve HEAT (Isıtma) fonksiyonlarını kullanırken ortam sıcaklığının iç mekan ünitesi yerine uzaktan kumandanan ölçülmesi, klimanın ortam sıcaklığını en uygun hale getirmesini ve maksimum konfor sunması sağlar.

### 6.16 Silence (Sessiz) fonksiyonu

Fan hızı düğmesine 2 saniye basılı tutarak Silent (Sessiz) modunu etkinleştirebilirsiniz/iptal edebilirsiniz. Kompresörün düşük frekansta çalışması nedeniyle bu, yetersiz soğutma ve ısıtma kapasitesine yol açabilir.

### 6.17 8°C Isıtma Fonksiyonu

Klima 17°C ayarlı sıcaklıkla ısıtma modunda çalışırken Temp düğmesine bir saniye içerisinde iki kere bastığınızda 8°C ısıtma fonksiyonu etkinleşir. Ünite 8°C ayar sıcaklığında çalışır.

İç mekan ünitesi ekranında "FP" görüntülenir.

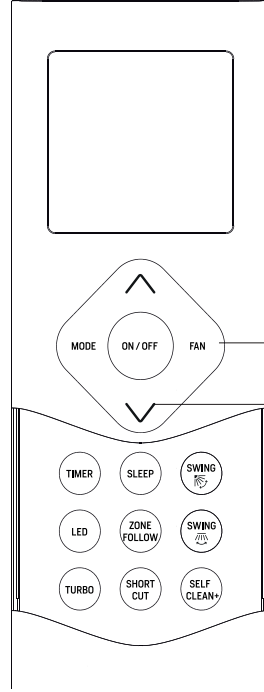

Sessiz çalışma fonksiyonunu etkinleştirmek için Fan düğmesine 2 saniye basılı tutun

8°C ısıtma fonksiyonunu etkinleştirmek için bu düğmeye bir saniye içinde iki kez basın

NOT: Temp + ve - düğmelerine aynı anda 3 saniye basılı tuttuğunuzda, sıcaklık göstergesi °C ve °F birimleri arasında geçiş yapar.

### 6.18 SWING (Salınım) fonksiyonu

**SWING** Düğmesi Dikey panjur hareketini durdurmak/başlatmak ve sol/sağ hava akış yönünü istediğiniz şekilde ayarlamak için kullanılır. Dikey panjur, düğmeye her bastığınızda 6 derecelik açılarla değişir. Düğmeye 2 saniyeden fazla basarsanız dikey panjurun otomatik salınım fonksiyonu etkinleşir.

**SWING** Düğmesi Yatay panjur hareketini durdurmak/başlatmak ve yukarı/aşağı hava akış yönünü istediğiniz şekilde ayarlamak için kullanılır. Yatay panjur, düğmeye her bastığınızda 6 derecelik açılarla değişir. Düğmeye 2 saniyeden fazla basarsanız panjur otomatik olarak yukarı/aşağı salınım hareketi yapar.

## 6 Kumanda

### 6.19 SELF CLEAN (Otomatik Temizlik) fonksiyonu

Havadaki bakteriler, ünitenin içerisindeki ısı eşanjörünün etrafında yoğunlaşan nemde çoğalabilir. Düzenli kullanımda bu nemin çoğu üniteden buharlaştırılır. SELF CLEAN (Otomatik Temizlik) fonksiyonu etkinken üniteniz kendi kendini temizler. Sonrasında otomatik olarak kapanır.

SELF CLEAN (Otomatik Temizlik) fonksiyonunu diletiğiniz sıklıkta kullanabilirsiniz.

(Yalnızca SELF CLEAN (Otomatik Temizlik) çalışma özelliği olan klimalar için geçerlidir)

**NOT:** Bu fonksiyonu yalnızca COOL (Soğutma) ve DRY (Kurutma) modda etkinleştirebilirsiniz

### 6.20 TURBO fonksiyonu,

Ünitenin sıcaklığa mümkün olan en kısa sürede ulaşmak için fazladan çalışmasını sağlar.

- COOL (Soğutma) modundayken TURBO fonksiyonunu seçtiğinizde, ünite, en güçlü üfleme ayarında soğuk hava vererek soğutma işlemini hızlandırır.

### 6.21 LOCK (Kilit) fonksiyonu

Tuş takımını kilitlemek/açmak için Turbo ve Self Clean (Otomatik Temizlik) düğmelerine aynı anda iki saniye basın, Çıkmak için aynı tuşa tekrar basınız.

### 6.22 SHORTCUT (Kısayol) fonksiyonu

- Kumanda üzerinde bulunan bu düğme; mevcut olan ayarları kaydetmek ve önceki ayarlara yeniden dönmek için kullanılır.
- Kumanda açıkken bu düğmeye bastığınızda sistem otomatik olarak önceki ayarlarına döner. Çalışma modu, ayarlı sıcaklık, fan hızı seviyesi ve (etkinse) uyku özelliği de bu ayarlara dâhildir.
- Bu düğmeye 2 saniyeden fazla basılı tutarsa-

nız sistem mevcut çalışma ayarlarını otomatik olarak yükler. Çalışma modu, ayarlı sıcaklık, fan hızı seviyesi ve (etkinse) uyku özelliği de buna dâhildir.

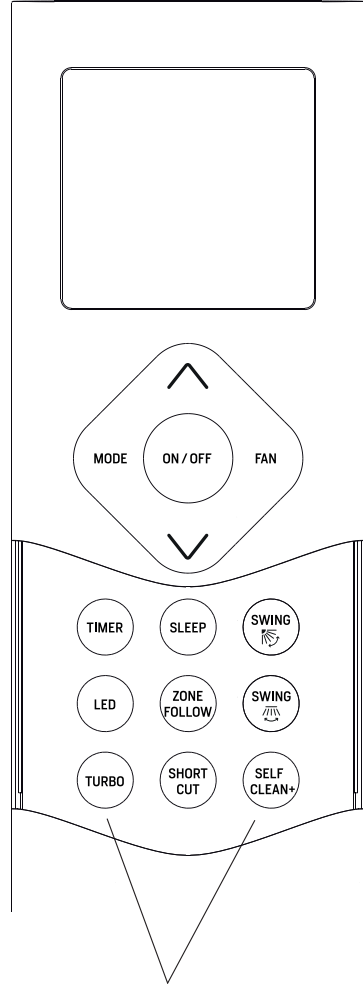



## 7.1 İkazlar

- Aşağıdaki durumlardan herhangi birisi meydana gelirse ünitenin gücünü derhal kesin ve yardım almak için satıcıyla iletişime geçin.
- Ünite yeniden başlatıldıktan sonra çalışma ışığının hızlı bir şekilde yanıp sönmeye devam etmesi.
- Uzaktan kumanda düğmelerinin çalışmaması.
- Ünitenin sigortaları veya devre kesicileri sürekli olarak attırması.
- Klimaya yabancı nesne veya su girmesi.
- Başka anormal durumlar.

## 7.2 Yaygın Sorunlar

Aşağıdaki sorunlar arıza değildir ve çoğunlukla herhangi bir onarım gerektirmez.

Sorun	Olası Nedenleri
ON/OFF (Açma/Kapama) düğmesine basıldığında ünite çalışmıyor	Ünitedeki 3 dakikalık koruma özelliği ünitenin aşırı yüklenmesini önler. Ünite, kapatıldıktan sonra üç dakika boyunca yeniden başlatılamaz.
Ünite SOĞUTMA modundan FAN moduna geçiyor	Ünite, üzerinde don oluşmasını önlemek için kendi ayarını değiştirir. Sıcaklık artınca ünite tekrar çalışmaya başlar.
İç mekan ünitesinden beyaz sis çıkıyor	Nemli bölgelerde, oda sıcaklığı ile klima havası arasındaki büyük sıcaklık farkı beyaz sis oluşturabilir.
Hem iç hem de dış mekan ünitesinden beyaz sis çıkıyor	Klima buz çözme işleminden sonra ISITMA modunda yeniden başladığında, buz çözmeden kaynaklanan neme bağlı olarak beyaz sis oluşabilir.
İç mekan ünitesinden ses çıkıyor	Sistem OFF (Kapalı) veya COOL (Soğutma) modundayken gıcırda sesi duyulur. Bu ses, tahliye pompası (opsiyonel eleman) çalışırken de duyulur.
	Ünite HEAT (Isıtma) modunda çalıştıktan sonra, ünitenin plastik aksamının genleşmesine ve büzülmesine bağlı olarak bir gıcırta sesi çıkabilir.
Hem iç hem de dış mekan ünitesinden ses çıkıyor	Çalışma esnasında hafif bir ısıklık sesi duyulabilir. Bu normaldir ve hem iç hem de dış mekan ünitelerinin içinden akan soğutma maddesinden kaynaklanır.
	Sistem çalışırken, yeni durduğunda veya buz çözme yaparken hafif bir ısıklık sesi duyulabilir. Bu ses normaldir ve duran ya da yön değiştiren soğutma maddesinden kaynaklanır.
Dış mekan ünitesinden ses çıkıyor	Ünite, o andaki çalışma moduna göre farklı sesler çıkarır.

## 7 Arıza

İç ya da dış mekan ünitesinden toz çıkıyor	Uzun süreli kullanılmama durumlarında, ünite içinde toz birikebilir ve ünite çalıştırıldığında bunlar dışarı atılır. Bu, uzun süre çalışmama durumlarında ünitenin üzeri örtülerek hafifletilebilir.
Üniteden kötü bir koku çıkıyor	Ünite ortamdaki (mobilya, pişirme, sigara, vb. gibi) kokuları çekebilir ve çalışma sırasında bunları dışarı atar. Ünitenin filtreleri küflenmiştir ve temizlenmeleri gerekir.
Dış mekan ünitesinin fanı çalışmıyor	Çalışma sırasında, ürünün çalışmasını iyileştirmek için fan devri kontrol edilir.

### 7.3 Sorun Giderme Önerileri

Sorun oluştuğunda lütfen bir onarım şirketine başvurmadan önce aşağıdaki hususları kontrol edin.

Sorun	Olası Nedenleri	Çözüm
ON/OFF (Açma/Kapama) düğmesine basıldığında ünite çalışmıyor	<ul style="list-style-type: none"><li>Elektrik kesintisi vardır</li><li>Güç düğmesi kapalıdır</li><li>Sigorta yanmıştır</li><li>Uzaktan kumandanın pilleri bitmiştir</li><li>Ünitenin 3 dakikalık koruması etkinleştirilmiştir</li></ul>	<ul style="list-style-type: none"><li>Elektriğin gelmesini bekleyin</li><li>Gücü açın</li><li>Sigortayı değiştirin</li><li>Uzaktan kumandanın pillerini değiştirin</li><li>Üniteyi yeniden başlatmadan önce üç dakika bekleyin</li></ul>
Soğutma performansı düşük	<ul style="list-style-type: none"><li>Sıcaklık ayarı, ortam sıcaklığından daha yüksektir</li><li>İç veya dış mekan ünitesindeki ısı eşanjörü kirlenmiştir</li><li>Hava filtresi kirlidir</li><li>Ünitelerden birinin hava girişi veya çıkışı tıkanmıştır</li><li>Kapı ve pencereler açıktır</li><li>Güneş ışığı aşırı ısıya neden olmuştur</li><li>Kaçaçğa ya da uzun süreli kullanıma bağlı düşük soğutma maddesi</li></ul>	<ul style="list-style-type: none"><li>Sıcaklık ayarını düşürün</li><li>Etkilenen ısı eşanjörünü temizleyin</li><li>Filtreyi çıkarın ve talimatlara göre temizleyin</li><li>Üniteyi kapatın, tıkanıklığı giderin ve yeniden çalıştırın</li><li>Ünite çalışırken bütün kapıların ve pencerelerin kapalı olduğundan emin olun.</li><li>Yüksek ısı ya da parlak güneş ışığı varken pencereleri ve perdeleri kapatın</li><li>Kaçakları kontrol edin, gerekirse yeniden sızdırmazlık sağlayın ve soğutma maddesini tamamen doldurun</li></ul>
Ünite sık sık çalışıyor ve duruyor	<ul style="list-style-type: none"><li>Sistemde çok fazla ya da çok az soğutma maddesi vardır</li><li>Soğutma sisteminde hava, sıkıştırılmayan gaz veya yabancı madde vardır.</li><li>Sistem devresi tıkanmıştır</li><li>Kompresör bozulmuştur</li><li>Gerilim çok yüksek veya çok düşüktür</li></ul>	<ul style="list-style-type: none"><li>Kaçakları kontrol edin ve sisteme soğutma maddesi doldurun</li><li>Sistemi boşaltın ve yeniden soğutma maddesiyle doldurun</li><li>Hangi devrenin tıkanıldığını tespit edin ve arızalı parçayı değiştirin</li><li>Kompresörü değiştirin</li><li>Voltağı düzenlemek için bir regülatör takın</li></ul>

## 8 Arıza ve Hata Kodları

Isıtma performansı düşük	<ul style="list-style-type: none"><li>• Dış mekan sıcaklığı 7°C'nin (44,5°F) altındadır</li><li>• Kapı ve pencerelerden soğuk hava giriyordur</li><li>• Kaçağa ya da uzun süreli kullanıma bağlı düşük soğutma maddesi</li></ul>	<ul style="list-style-type: none"><li>• Kaçakları kontrol edin ve sisteme soğutma maddesi doldurun</li><li>• Kullanım sırasında bütün kapıların ve pencerelerin kapalı olduğundan emin olun</li><li>• Kaçakları kontrol edin, gerekirse yeniden sızdırmazlık sağlayın ve soğutma maddesini tamamen doldurun</li></ul>
--------------------------	--	---

## 8 Arıza ve Hata Kodları

### 8.1 İnverter Split Tipi

Numara	Neden	Hata Kodu
1	İç ünite EEPROM hatası	E0
2	İç ve dış üniteleri arasında haberleşme hatası	E1
3	İç ünite fan hızı arızası	E3
4	İç ünite oda sıcaklığı sensöründe kısa veya açık devre	E4
5	Evaporatör boru sıcaklık sensöründe kısa veya açık devre	E5
6	Soğutma maddesi kaçağı tespiti hatası	EC
7	İki iç ünite arasında haberleşme hatası (ikiz model için)	E8
8	İkiz modele ilişkin başka hata	E9
9	Ekran kartı ile ana kontrol birimi arasında haberleşme hatası	Eb
10	Dış ünite arızası	Ed
11	Aşırı akım koruması	F0
12	Dış ünite oda sıcaklığı sensöründe kısa veya açık devre	F1
13	Dış ünite kondenser borusu sıcaklık sensörü hatası	F2
14	Kompresör çıkış sıcaklık sensörü hatası	F3
15	Dış ünite EEPROM hatası	F4
16	Dış ünite fan hızı arızası	F5
17	T2b sensör hatası	F6
18	İnverter modülü IPM koruması	P0
19	Yüksek/Düşük voltaj koruma	P1
20	Kompresör üstü aşırı sıcaklık koruması	P2
21	Dış ünite düşük sıcaklık koruması	P3
22	Kompresör sürücü hatası	P4
23	Kompresör yüksek/alçak basınç koruması	P6
24	Dış ünite IGBT sensörü hatası	P7

### 9.1 Güvenlik Önlemleri

- Ürünün onarımı ve bakımı için yetkili bir servis teknisyeniyle iletişime geçin. Uygunsuz bakım ve onarım işlemleri su kaçağına, elektrik çarpmasına veya yangına neden olabileceği gibi garantinizin geçersiz kalmasına da yol açabilir.
- Yanmış sigortayı, daha düşük veya daha yüksek amper değerine sahip bir sigortayla DEĞİŞTİRMEYİN. Aksi takdirde, devre hasar görebilir veya elektrik kaynaklı yangın çıkabilir.
- Tahliye hortumunun talimatlara göre takıldığından emin olun. Aksi takdirde kaçak meydana gelebilir ve hasar, yaralanma, yangın veya elektrik çarpması yaşanabilir.
- Tüm kabloların doğru şekilde bağlandığından emin olun. Kabloların talimatlara göre bağlanmaması elektrik çarpmasına veya yangına yol açabilir.

### 9.2 Ünite Bakımı

Temizlik veya bakım yapmadan önce klima sisteminizi mutlaka kapatın ve güç beslemesini kesin.

**A** **UYARI:**

- Üniteyi temizlemek için kimyasal maddeler ve kimyasal işlemden geçirilmiş bezler **KULLANMAYIN**.
- Üniteyi temizlemek için benzen, boyatineri, parlatma tozu veya başka çözücüler **KULLANMAYIN**. Bunlar plastik yüzeyin çatlamasına veya deforme olmasına neden olabilir.
- Üniteyi akan suyun altında **YIKAMAYIN**. Buişlem, elektriksel tehlikelere sebebiyet verir.
- Ön paneli temizlemek için 40°C'den (104°F) daha sıcak su **KULLANMAYIN**. Aksi takdirde, paneldeforme olabilir veya panelin rengi atabilir.
- Havı bırakmayan nemli bir bez veya nötr deterjan kullanılarak üniteyi temizleyin. Üniteyi havı bırakmayan kuru bir bezle kurulayın

### 9.3 Hava Filtresinin Temizlenmesi

Filtre, tozların ve diğer parçacıkların iç mekân ünitesine girmesini önler. Toz birikmesi, klimanın verimini düşürebilir. Tozlu bir bölgede yaşıyorsanız maksimum verimlilik sağlamak için hava filtresini iki haftada bir veya daha sık değiştirin. Filtre ciddi derecede tıkanmışsa ve temizlenemiyorsa filtreyi yenisiyle değiştirin.

**A** **UYARI:** Filtreyi kendiniz çıkarmayın/temizlemeyin

Filtreyi çıkarmak ve temizlemek tehlikeli olabilir. Sökme ve bakım işlemleri ehliyetli bir teknisyen tarafından yapılmıştır.

## 9 Temizlik Ve Bakım

**NOT:** Evinizde hayvan besliyorsanız hayvan tüylerinin hava akışını keşmemesi için ızgarayı düzenli olarak silmeniz gerekir.

Ünitenin altında bulunan toz filtresinin temizlenmesi:

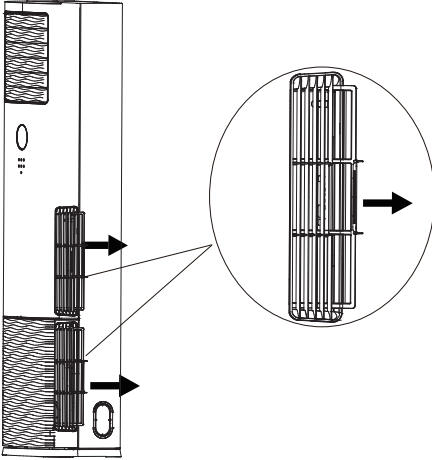

Şekil. 4.1

Filtre ağının alt kısmını soldan ve sağdan tutarak elinizi koyun ve ağı çekerek çıkarın. Filtre ağını temiz, kuru ve gölge bir yere koyun. Filtre ağını takın.

- Hava filtresini çıkarın.
- Hava filtresini, yüzeyini elektrikli süpürgeyle çekerek veya ılık su ve hafif deterjanla yıkayarak temizleyin.
- Elektrikli süpürge kullanacaksanız giriş tarafı elektrikli süpürgeye bakmalıdır.

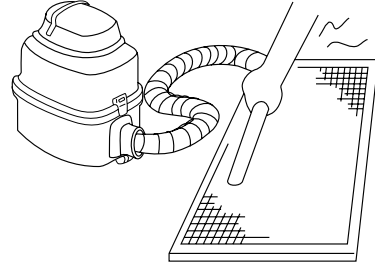

Şekil. 4.2

- Su kullanacaksanız giriş tarafı aşağı, su akışının ters yönüne bakmalıdır.

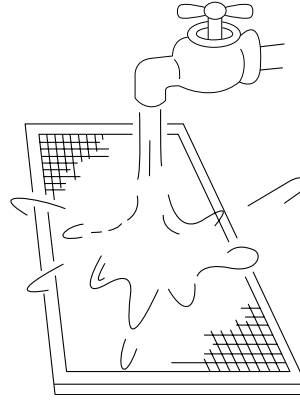

Şekil. 4.3

- Filtreyi temiz suyla yıkayıp kurutmaya bırakın. Filtreyi doğrudan güneş ışığında KURUTMAYIN.
- Filtreyi yeniden takın.

### 9.4 Soğutma Maddesi Kaçaklarının Giderilmesi

A

**UYARI:**

• Soğutma maddesi kaçağı varsa klimayı veya yancıcı özellik taşıyan diğer tüm sıtmacihazlarını kapatın, odayı havalandırın ve derhalsatıcıyla iletişime geçin. Soğutma maddesi zehirli ve yancıcıdır. Kaçak giderilene kadar klimayı **KULLANMAYIN**.  
• Klimanın küçük bir odadaki kuruluysa, soğutma maddesi kaçağı halinde bu maddenin konsantrasyonunun güvenli sınırlarına aşmasını önleyecek önlemler alınmalıdır.  
• Kontaminasyon soğutma gazı ciddi sağlık sorunlarına neden olabilir ve güvenlik tehdidi oluşturur.

### 9.7 Ünitenin Kullanılmadığı Zamanlarda Saklanması

- Ünitenin kuruması ve küf oluşumunun önlenmesi için cihazı FAN modunda ve sıcak bir odada 12 saat boyunca çalıştırın.
- Cihazı kapatın ve fişini çekin.
- Hava filtresini, bir önceki bölümde verilen talimatlara göre temizleyin. Ürünü saklamadan önce temiz ve kuru hava filtresini yerine takın.
- Uzaktan kumandanın pillerini çıkarın.

### 9.5 Soğutma Maddesi Kaçak Algılama Sistemi (Bazı Modellerde)

- Soğutma maddesinin sızması durumunda LCD'de "EC" görüntülenir ve LED gösterge yanıp söner.

### 9.6 Ürünün Uzun Süre Kullanılmamasından Sonra Bakım

- İç ve dış mekan ünitelerinin havalandırma açıklıklarını kapatan tüm engelleri ortadan kaldırın.
- İç mekan ünitesinin hava filtresini ve ön ızgarasını temizleyin. Temiz, kuru hava filtresini eski pozisyonuna geri takın.
- Üniteyi çalıştırmadan en az 12 saat önce ana güç kaynağını açın.

## 10 F-Gaz talimatları

### 10.1 F-Gaz talimatı

Bu ürün, Kyoto protokolü kapsamında yer alan florlu sera gazları içermektedir.

Florlu sera gazları, hava geçirmeyecek şekilde sızdırmazlığa sahip ekipmanların içinde yer alır.

Kurulum, servis, bakım, onarım, kaçak/sızıntı kontrolü, devreden çıkarma ve geri dönüşüm işlemleri, ilgili sertifikalara sahip kişiler tarafından yapılmalıdır.

Sistemde kaçak/sızıntı algılama sistemi varsa sistemin düzgün çalışması için en az 12 ayda bir kaçak/sızıntı kontrolü yapılmalıdır.

Söz konusu kontrollere ilişkin olarak belirli bir muayene döngüsü olmalı, yapılan kontrollerin kaydı tutulmalıdır.

**C**

Hava geçirme şekildedeki sızdırmazlığa sahip ekipmanlar, mobil klimalar, pencere tipi klima ve nem alma cihazları için, florlu sera gazlarının CO<sub>2</sub> eşdeğeri 3 tondan azsa kaçak/sızıntı kontrolüne gerek yoktur.

Hasar görmüş bir güç kaynağı kablosu, ürün imalatçısının tedarik edeceği yeni bir güç kaynağı kablosuyla değiştirilmeli, onarılmamalıdır.



**1****Müşteri Başvurusu**

Web sitesi

0850 210 0 888  
Çağrı merkezi

Yetkili Servis

musteri.hizmetleri  
@beko.com

Yetkili Satıcı

Faks  
0216 423 23 53**2****Başvuru kaydı**Başvuru Konusu  
Müşteri Adı, Soyadı  
Müşteri Telefonu  
Müşteri Adresi**3****Hizmet talebinin alınması**

- Hizmet talebi analizi
- Hizmet hakkında müşterinin bilgilendirilmesi (Keşif,nakliye,montaj,bilgi,onarım,değişim vb.)
- Hizmet hakkında gerekli işlemin gerçekleştirilmesi

**4****Müşteri memnuniyetinin alınması**

Memnun

Memnun  
değil**5****Başvuru kaydının kapatılıp, bilgilerin saklanması**

### Müşteri Memnuniyeti Politikası

- Müşterilerimizin istek ve önerilerini her kanaldan karşılamaktan mutluluk duyarız.

#### Kanallarımız:

\* **Çağrı Merkezimiz: 0850 210 0 888**

(Sabit telefonlardan veya cep telefonlarından alan kodu çevirmeden arayın\*)

\* **Diğer Numaramız: 0216 585 8 888**

- Çağrı Merkezimiz haftanın 7 günü 24 saat hizmet vermektedir.

- Çağrı Merkezimiz ile yaptığımız görüşmeler iletişim hizmeti aldığınız operatör firma tarafından sizin için tanımlanan tarifeye göre ücretlendirilir.

- Sabit veya cep telefonlarınızdan alan kodu tuşlamadan çağrı merkezi numaramızı arayarak ürününüz ile ilgili arzu ettiğiniz hizmeti talep edebilirsiniz.

\* **Whatsapp Numaramız: 0544 444 0 888**

\* **Faks Numaramız: 0216-423-2353**

\* **Web Adresimiz:**

- [www.beko.com.tr](http://www.beko.com.tr)

\* **e-posta Adresimiz:**

- [musteri.hizmetleri@beko.com](mailto:musteri.hizmetleri@beko.com)

\* **Sosyal Medya Hesaplarımız:**

- <https://www.instagram.com/bekoturkiye/>

- [https://twitter.com/beko\\_tr](https://twitter.com/beko_tr)

- <https://www.facebook.com/bekoturkiye/>

- <https://www.youtube.com/user/BekoChannel>

\* **Posta Adresimiz:**

- Arçelik A.Ş. Karaağaç Caddesi No:2-6,  
34445, Sütüçe / İSTANBUL

\* **Bayilerimiz,**

- <https://www.beko.com.tr/yetkili-saticilar>

\* **Yetkili Servislerimiz,**

- <https://www.beko.com.tr/yetkili-servis>

- Tüm yetkili servis istasyonu bilgilerimiz, Ticaret Bakanlığı tarafından oluşturulan "Servis Bilgi Sistemi"nde ([www.servis.gov.tr](http://www.servis.gov.tr)) yer almaktadır.  
- Yedek parça malzemeleri yetkili servislerimizden temin edilebilir.

- Müşterilerimizden iletilen istek ve önerilerin Beko'ya ulaştığı bilgisini, müşteri profili ayrımı yapılmaksızın kendilerine 24 saat içinde veriz.
- Müşteri Hizmetleri sürecimiz:  
Müşterilerimizin istek ve önerilerini;  
\* **İzlenebilir, raporlanabilir, şeffaf ve güvenli tek bir bilgi havuzunda toplarız.**  
\* **Yasal düzenlemelere uygun, objektif, adil ve gizlilik içinde ele alır ve değerlendiriz.**  
\* **Bu geri bildirimleri süreçlerimizin daha mükemmel hale getirilmesinde kullanırız.**
- Beko olarak, mükemmel müşteri deneyimini yaşatmayı ana ilke olarak kabul eder, müşteri odaklı bir yaklaşım benimseriz.
- Bütün süreçlerimizi yönetim sistemi ile entegre ederek birbirini kontrol eden bir yapı geliştirilmesini sağlarız.  
Yönetim hedeflerini de bu sistem üzerinden besleriz.

### Aşağıdaki önerilere uymanızı rica ederiz.

- Ürününüzü aldığınızda Garanti belgesini Yetkili Satıcınıza onaylattırınız.
- Ürününüzü kullanma kılavuzu esaslarına göre kullanınız.
- Ürününüz ile ilgili hizmet talebiniz olduğunda yukarıdaki telefon numaralarından Çağrı Merkezimize başvurunuz.
- Hizmet için gelen teknisyene "teknisyen kimlik kartı"nı sorunuz.
- İşiniz bittiğinde Yetkili servis teknisyeninden "Hizmet Fişi" istemeyi unutmayınız. alacağınız "Hizmet Fişi" , ilerde ürününüzde meydana gelebilecek herhangi bir sorunda size yarar sağlayacaktır.
- Ürünün kullanım ömrü: 10 yıldır. (Ürünün fonksiyonunu yerine getirebilmesi için gerekli yedek parça bulundurma süresi)

## **Bu kılavuzu okumadan ürününüzü çalıştırmayınız.**

Ürününüz ile ilgili garanti şartları, kullanımı ve sorun giderme yöntemleri kılavuzda yer almaktadır.

Uygun Kullanım ve Garanti ile İlgili Dikkat Edilmesi Gereken Hususlar;

Aşağıda belirtilen sorunların giderilmesi ücret karşılığında yapılır. Bu durumlar için garanti şartları uygulanmaz;

1. Kullanım hatalarından kaynaklanan hasar ve arızalar,
2. Malın tüketiciye tesliminden sonraki yükleme, boşaltma, taşıma vb. sırasında oluşan hasar ve arızalar,
3. Malın kullanıldığı yerin elektrik (priz, gerilim, topraklama vb.), su (su basıncı, musluk vb.), doğalgaz, telefon, internet vb. şebekesi ve/veya altyapısı (gider, zemin, ortam vb.) kaynaklı meydana gelen hasar ve arızalar,
4. Doğa olayları ve yangın, su baskını vb. kaynaklı meydana gelen hasar ve arızalar,
5. Malın tanıtma ve kullanma kılavuzlarında yer alan hususlara aykırı kullanılmasından kaynaklanan hasar ve arızalar,
6. Malın, 6502 sayılı Tüketicinin Korunması Hakkındaki Kanununda tarif edilen şekli ile ticari veya mesleki amaçlarla kullanımı durumunda ortaya çıkan hasar ve arızalar,
7. Mala yetkisiz kişiler tarafından bakım, onarım veya başka bir nedenle müdahale edilmesi durumlarında mala verilmiş garanti sona erecektir.

Garanti uygulaması sırasında değiştirilen malın garanti süresi, satın alınan malın kalan garanti süresi ile sınırlıdır.

Ürününüz Arçelik A.Ş. tarafından üretilmiştir.

Menşei: Türkiye

## GARANTİ ŞARTLARI

- 1) Garanti süresi, malın teslim tarihinden itibaren başlar ve 2 yıldır.
- 2) Malın tanıtma ve kullanma kılavuzunda gösterildiği şekilde kullanılması ve Arçelik A.Ş.'nin yetkili kıldığı servis çalışanları dışındaki şahıslar tarafından bakım, onarım veya başka bir nedenle müdahale edilmemiş olması şartıyla, malın bütün parçaları dahil olmak üzere tamamını; malzeme, işçilik ve üretim hatalarına karşı malın teslim tarihinden itibaren yukarıda belirtilen süre kadar garanti eder.
- 3) Malın ayıplı olduğunun anlaşılması durumunda tüketicisi, 6502 sayılı Tüketicinin Korunması Hakkında Kanununun 11 inci maddesinde yer alan;
  - a- Sözleşmeden dönme,
  - b- Satış bedelinden indirim isteme,
  - c- Ücretsiz onarılmasını isteme,
  - ç- Satılanın ayıpsız bir misli ile değiştirilmesini isteme,
 haklarından birini kullanabilir.
- 4) Tüketicinin bu haklardan ücretsiz onarım hakkını seçmesi durumunda satıcı; işçilik masrafı, değiştirilen parça bedeli ya da başka herhangi bir ad altında hiçbir ücret talep etmeksizin malın onarımını yapmak veya yaptırmakla yükümlüdür. Tüketicisi ücretsiz onarım hakkını üretici veya ithalatçıya karşı da kullanabilir. Satıcı, üretici ve ithalatçı tüketicinin bu hakkını kullanmasından müteselsilen sorumludur.
- 5) Tüketicinin, ücretsiz onarım hakkını kullanması halinde malın;
  - Garanti süresi içinde tekrar arızalanması,
  - Tamiri için gereken azami sürenin aşılması,
  - Tamirinin mümkün olmadığı için, yetkili servis istasyonu, satıcı, üretici yada ithalatçı tarafından bir raporla belirlenmesi durumlarında;

tüketicisi malın bedel iadesini, ayıp oranında bedel indirimi veya imkân varsa malın ayıpsız misli ile değiştirilmesini satıcıdan talep edebilir. Satıcı, tüketicinin talebini reddedemez. Bu talebin yerine getirilmemesi durumunda satıcı, üretici ile ithalatçı müteselsilen sorumludur.

- 6) İlgili mevzuatlarda belirlenen kullanım ömrü süresince malın azami tamir süresi 20 iş gününü, geçemez. Bu süre, garanti süresi içerisinde mala ilişkin arızanın yetkili servis istasyonuna veya satıcıya bildiri tarihinde, garanti süresi dışında ise malın yetkili servis istasyonuna teslim tarihinden itibaren başlar. Garanti kapsamı içerisindeki malın arızasının 10 iş günü içerisinde giderilememesi halinde, üretici veya ithalatçı; malın tamiri tamamlanıncaya kadar, benzer özelliklere sahip başka bir malı tüketicinin kullanımına tahsis etmek zorundadır. Benzer özelliklere sahip başka bir malın tüketicisi tarafından istenmemesi halinde üretici veya ithalatçılar bu yükümlülükten kurtulur. Malın garanti süresi içerisinde arızalanması durumunda, tamirde geçen süre garanti süresine eklenir.
- 7) Malın kullanma kılavuzunda yer alan hususlara aykırı kullanılmasından kaynaklanan hasar ve arızalar garanti kapsamı dışındadır.
- 8) Tüketicisi, garantiden doğan haklarının kullanılmasına ile ilgili olarak çıkabilecek uyumsuzluklarda yerleşim yerinin bulunduğu veya tüketicisi işleminin yapıldığı yerdeki Tüketicisi Hakem Heyetine veya Tüketicisi Mahkemesine başvurabilir.
- 9) Satıcı tarafından bu Garanti Belgesinin verilmemesi durumunda, tüketicisi Ticaret Bakanlığı Tüketicinin Korunması ve Piyasa Gözetimi Genel Müdürlüğüne başvurabilir.

### Üretici veya İthalatçı Firmanın;

**Unvanı:** Arçelik A.Ş.  
**Adresi:** Arçelik A.Ş. Karaağaç Caddesi No:2-6,  
34445, Sütlüce / İSTANBUL  
**Telefonu:** (0-216) 585 8 888  
**Faks:** (0-216) 423 23 53  
**web adresi:** www.beko.com.tr

### Malın

**Markası:** Beko  
**Cinsi:** Klima  
**Modeli:** 9390 PLUS  
9391 PLUS  
**Bandrol ve Seri No:**  
**Garanti Süresi:** 2 YIL  
**Azami Tamir Süresi:** 20 İş günü

GENEL MÜDÜR

*Hakan Bülge*

**Arçelik A.Ş.**

GENEL MÜDÜR YRD.

*Özlem*

### Satıcı Firmanın:

**Unvanı:**  
**Adresi:**  
**Telefonu:**  
**Faks:**  
**e-posta:**

**Fatura Tarih ve Sayısı:**  
**Teslim Tarihi ve Yeri:**  
**Yetkilinin İmzası:**  
**Firmanın Kaşesi:**

Bu bölümü, ürünü aldığınızı Yetkili Satıcı imzalayacak ve kaşeleyecektir.