

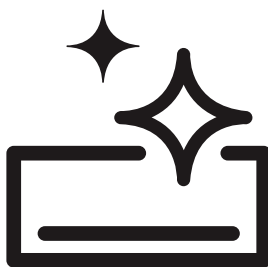

Klimaanlage

Bedienungsanleitung



12660

DE



Bitte lesen Sie zuerst die Bedienungsanleitung!

Sehr geehrte Kundin/ Sehr geehrter Kunde,

wir möchten Ihnen von den modernen Geräten, die strengen Qualitätskontrollen unterzogen werden, die Produkte mit der besten Effizienz anbieten.

Bitte lesen Sie aus diesem Grund zuallererst die Bedienungsanleitung sorgfältig durch und bewahren Sie diese im Anschluss als Auftragsformular auf. Falls Sie das Produkt einer anderen Person überlassen möchten, geben Sie dieser Person auch die Bedienungsanleitung.

Die Bedienungsanleitung wird Ihnen dabei helfen, das Produkt sicher und schnell in Betrieb zu nehmen.





- Lesen Sie die Bedienungsanleitung bevor Sie das Produkt einbauen und in Betrieb nehmen.
- Bitte beachten Sie unbedingt die Sicherheitsvorkehrungen.
- Bitte bewahren Sie die Bedienungsanleitung gut auf, da Sie sie erneut benötigen könnten.
- Lesen Sie auch alle anderen Unterlagen, die Ihnen mit dem Produkt ausgehändigt wurden.

Beachten Sie auch, dass diese Bedienungsanleitung auch für die Nutzung von anderen Produkten genutzt werden kann. Die Unterschiede zwischen den einzelnen Modellen wird in der Bedienungsanleitung sehr verständlich erklärt.

- Dieses Produkt ist eine Klimaanlage, die für Heiz- und Kühlzwecke hergestellt wurde.

Symbole und ihre Bedeutungen

In der Bedienungsanleitung finden sich folgende Symbole:

-  Wichtige Informationen und nützliche Anwendungstipps.
-  Warnung vor gefährlichen Situationen für Leib und Leben.
-  Warnung vor einem elektrischen Schlag.
-  Warnung vor brennbarem Material.



INHALT

1 Ihre Klimaanlage	4	Automatischer Betriebsmodus.	18
Gesamtansicht.	4	Entfeuchtungsmodus.....	18
Innengerät	4	Lüftungsmodus	18
Betriebsart Modusanzeige	4	Einstellung der Lüftungsgeschwindigkeit	19
Außenteil der Klimaanlage	5	Temperatureinstellung / Regelung der	
Kabellose Fernbedienung	6	Raumtemperatur	19
Technische Eigenschaften	7	Einstellen des vertikalen Luftstroms	19
2 Wichtige Sicherheitshinweise	8	Einstellung der Richtung des horizontalen	
Allgemeine Sicherheitshinweise.....	8	Luftstroms	20
Batterien	9	Eine-Berührung-weiche-Luft.....	20
Verwendungszweck.....	9	Informationen anzeigen	20
Die Sicherheit der Kinder	10	Anzeige Ein/Aus.....	20
Einhaltung der WEEE- Verordnung und		Ionfresh Luftreinigungsmodus.....	20
Entsorgung von Abfallprodukten.....	10	Hygienefunktion.....	21
Verpackungsentsorgung	10	Energie-Sparmodus	21
Praktische und nützliche Informationen	10	Leise-Modus	22
3 Die Installation	11	Einstellen der Uhr.....	22
Der richtige Platz für die Installation	12	Schlaffunktion	23
Stromanschluss.....	12	Automatische Ein-/Ausschaltfunktion	23
Anbringen der Aussenhülle der		Automatisches Starten.....	25
Fernbedienung an die Wand	13	Einschalten der Klimaanlage ohne	
Erste Nutzung	13	Fernbedienung	25
Transport des Geräts.....	13	Testlaufmodus	25
4 Vorbereitungen	14	6 HomeWhiz-Funktion	26
Was sollten Sie tun, um Energie zu sparen		HomeWhiz- und Benutzerkonto-	
.....	14	Einstellungen.	26
Einsetzen der Batterien.....	15	Nutzung der Klimaanlage auf mehreren	
Arbeitsweise der Fernbedienung.....	15	Geräten	27
Worauf Sie bei der Nutzung der		Löschen von HomeWhiz-Einstellungen .	27
Fernbedienung achten sollten	15	Fehlerbehebung bei HomeWhiz	27
5 Inbetriebnahme der Klimaanlage	16	Eigenschaften des drahtlosen Netzwerkmoduls.	
Einschalten der Klimaanlage.....	16	27
Betriebsarten	16	7 Wartung und Reinigung	28
Wahl des Arbeitsmodus	16	Reinigung des Luftfilters	29
Kühlung des Raums.....	16	Reinigen des 3M-Filters.....	29
Schnellkühlmodus	16	8 Lösungsvorschläge	30
Heizen des Raums.....	17	bei Problemen	
Schnellheizmodus.....	17	9 Der Kundendienst	31

1 Ihre Klimaanlage

Gesamtansicht Innengerät

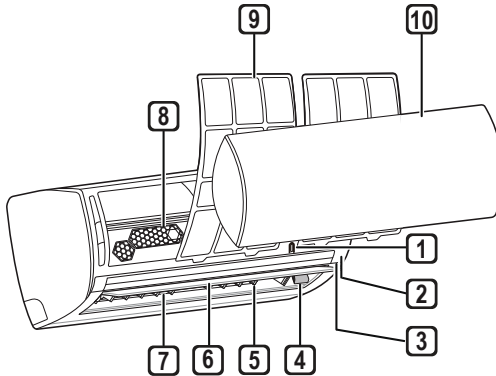

1. Manuelle Bedientaste
2. Signalempfänger
3. Ausgeblendeter Indikator
4. Ionisator
5. Vertikaler Flügel
6. Horizontaler Flügel
7. Luftauslasskanal
8. 3M Filter
9. Luftfilter
10. Frontplatte

Betriebsart Modusanzeige

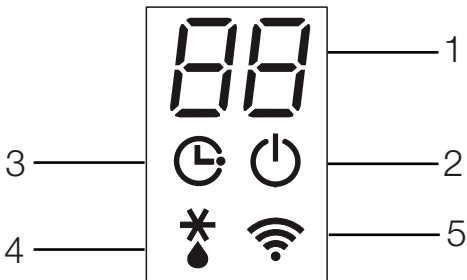

- 1- Digitale Anzeige
- 2- Licht für „Ein/Aus“
- 3- Timer-Sleep-Modus
- 4- Licht für „Abtauen“
- 5- Licht für „kabellose Verbindung“

Außenteil der Klimaanlage

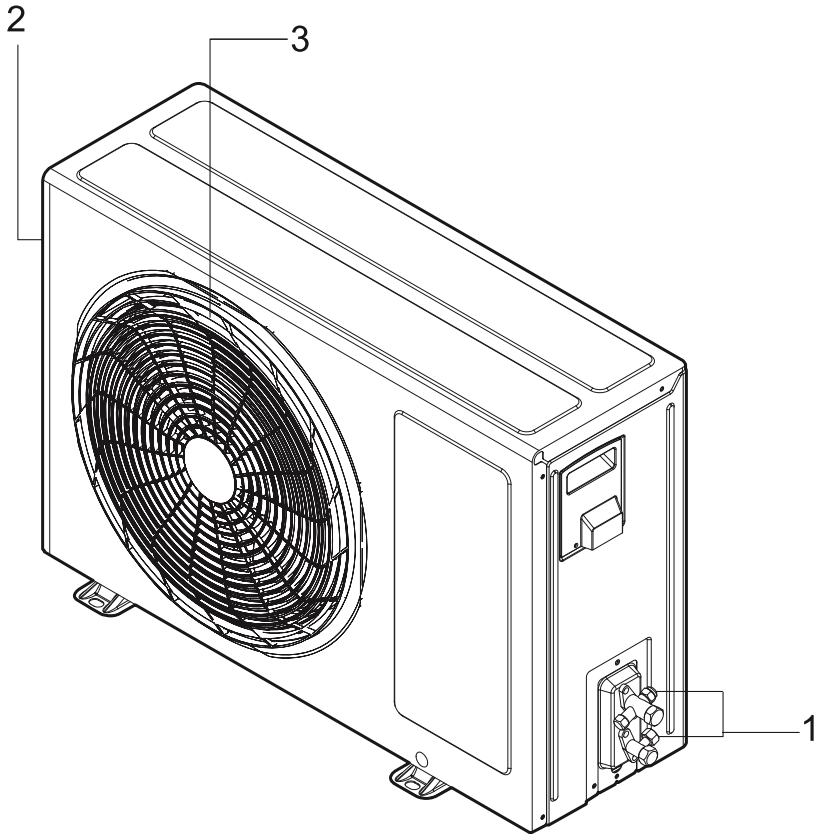

- 1- Ventile für die Verbindungsrohre zwischen dem Innen- und Außenteil der Klimaanlage
- 2- Öffnung für den Lufteinlass (Rückseite und Seite)
- 3- Öffnung für den Luftauslass

Kabellose Fernbedienung

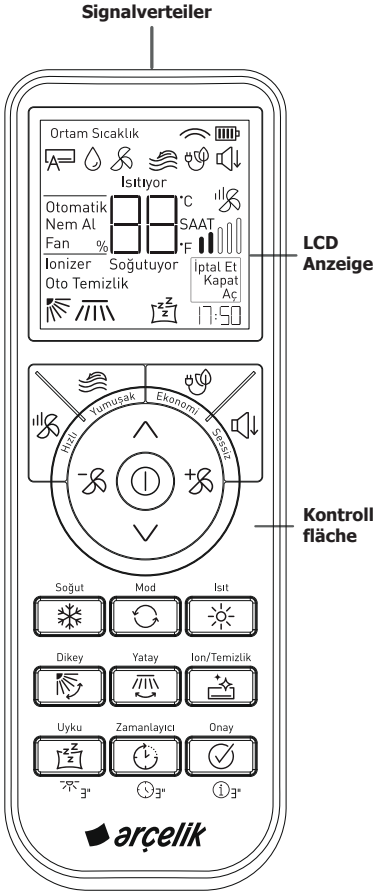

Da der Temperatursensor die Temperatur in längeren Zeitabschnitten erfasst, kann es vorkommen, dass die Temperatur auf der Fernbedienung zeitlich verzögert angezeigt wird.

Wenn Sie die Fernbedienung zurücksetzen möchten, nehmen Sie die Batterien aus der Fernbedienung und drücken Sie auf eine beliebige Taste

Kontrollfläche	Anzeige	Erklärung
		Schnellkühlfunktion & 1 Heizfunktion: kühlt die Raumtemperatur innerhalb kurzer Zeit ab.
		Milde Luft: Leitet den eingehenden Luftstrom nach oben oder unten weiter.
		Kühlmodus mit Stromsparfunktion: Aktiviert die Energieeinsparung. Dieser Modus hat drei Stufen.
		Leise Modus: Senkt den Geräuschpegel des Außengeräts der Klimaanlage.
		Lüftungsgeschwindigkeit des Innengeräts: die Geschwindigkeit der Lüftung.
		Wärmeeinstellung: Regelt die Raumtemperatur im Hitze- und Kältemodus. Wechsel zwischen Fahrenheit <-> Celsius: "Für diesen Wechsel gleichzeitig die "Schlaf (Sleep)" und "Zeitschaltuhr (Timer)"-Tasten 10 Sekunden lang gedrückt halten.
		Einschalten/Ausschalten: Schaltet die Klimaanlage ein/aus.
	Soğutuyor	Kühlmodus: Senkt die Raumtemperatur und kühlt die Luft.
	Mod Otomatik Nem Al Soğut / Fan	Automatischer Betriebsmodus: Stellt die Raumtemperatur auf den gewünschten Grad ein, wärmt oder kühlt die Luft. Entfeuchtungsmodus: Entnimmt der Luft die überschüssige Feuchtigkeit. Lüftungsmodus: Sorgt für die Luftzirkulation. im Raum.
	Isıtıyor	Hitzemodus: Wärmt die Luft im Raum.
		Luftausrichtung: Regelt den Luftstrom horizontal.
		Luftausrichtung: Regelt den Luftstrom vertikal.
	Ionizer	Ionen: Es entfernt mikroskopisch kleine Partikel in der Umgebung, indem es Ionen an die Umgebung abgibt. Es entfernt schlechte Gerüche. Reinigung: Entfernt die Feuchtigkeit in der Inneneinheit.
		Schlafmodus (Sleep): Verhindert während Sie schlafen, dass die Luft im Raum zu warm oder zu kalt wird.
	AÇ Kapat İptal Et	Automatisches Einschalten der Klimaanlage: Schaltet die Klimaanlage zur eingestellten Zeit ein. Ayarlanan saatte klimayı çalıştırır. Automatische Ausschalten der Klimaanlage: Schaltet die Klimaanlage zur eingestellten Zeit aus. Deaktivierung der Zeiteinstellung: Deaktiviert alle Zeiteinstellungen.
		Bestätigt die Einstellungen für Timer und Uhr
		Um die Anzeige der Klimaanlage ein- oder auszuschalten, halten Sie die „Sleep (Schlaf)“ () Taste 3 Sekunden lang gedrückt.
		Um zu der Zeiteinstellung zu gelangen, halten Sie auf der Fernbedienung die "Timer"- () Taste 3 Sekundenlang gedrückt.
	Ortam Sıcaklık	Wenn Sie die "Bestätigungstaste" () 3 Sekunden lang gedrückt halten, können Sie auf der Anzeige die Raumtemperatur sehen.

Technische Eigenschaften

EIGENSCHAFTEN			12660
Leistung	Kühlen	Btu/h	11940
		W	3500
	Wärmen	Btu/h	13650
		W	4000
Energieverbrauch	Kühlen	W	833
	Wärmen	W	785
EER/COP*		W/W	4,2 / 5,1
SEER/SCOP**		W/W	9,1 / 5,1
Saisonale Effizienzklasse	Kühlen	-	A+++
	Wärmen	-	A+++
Entwurfslast	Kühlen	kW	3,5
	Wärmen (-10°C)	kW	3,8
Jährlicher Energieverbrauch	Kühlen	kWh/yil	135
	Wärmen	kWh/yil	1043
Entfeuchtungsleistung		lt/h	1,7
Informationen zur Stromversorgung		V/ØHz	220-240 / 1 / 50
Stromaufnahme (Norm./Max.)	Kühlen	A	6,1 / 8,1
	Wärmen	A	5,8 / 8,8
Automatische Sicherung vom Typ C		A	16
Lautstärke (Sleep)	Innengerät		19
Lautstärke	Innengerät	dBA	60
	Außengerät	dBA	65
Nettogewicht	Innengerät	kg	11,0
	Außengerät	kg	43,0

- ① Zur Verbesserung der Produktqualität können technische Daten/Eigenschaften ohne vorherige Ankündigung geändert werden.
- ① Die Abbildungen in der Bedienungsanleitung sind schematisch abgebildet und können abweichende Darstellungen zu Ihrem Produkt aufweisen.
- ① Die Kennzeichen auf dem Produkt oder in anderen mit dem Produkt gelieferten gedruckten Dokumenten angegebenen Werte sind die Werte, die in der Laborumgebung gemäß den einschlägigen Normen erhalten wurden. Diese Werte können je nach Verwendungs- und Umgebungsbedingungen des Produkts variieren.

* EER- und COP-Werte sind Energieeffizienzkennzahlen und werden gemäß den Messstandards TS EN 14511 berechnet.
 Kühlen: Innentemperatur 27 °C TK, 19 °C FK / Außen: 35 °C TK, 24 °C FK
 Heizen: Innentemperatur 20 °C TK, 15 °C FK / Außen: 7 °C TK, 6 °C FK

** SEER und SCOP Werte, sind saisonale Energieeffizienzkennzahlen und werden gemäß den Messstandards TS EN 14825 berechnet.

- ① Katalogdaten sind Energieverbrauchswerte, die nach Standardtestergebnissen angegeben werden. Der tatsächliche Energieverbrauch kann je nach Einsatzbedingungen der Geräte abweichen.
- ① KT: Zeigt die Trockenthermometertemperatur, YT: die Nassthermometertemperatur an.

Dieser Abschnitt enthält Sicherheitshinweise, die dafür sorgen, dass Risiko von Personen- oder Sachschäden zu vermeiden. Die Nichteinhaltung dieser Anweisungen führt zum Erlöschen der Garantie.

Allgemeine Sicherheitshinweise

- Achten Sie darauf, dass Sie nicht für längere Zeit dem Luftstrom ausgesetzt sind.
- Stellen Sie die Temperatur nach den Gegebenheiten Werte ein, so dass Sie Ihrer Gesundheit nicht gefährden.
- Trinken Sie auf keinen Fall das aus dem Produkt austretende Wasser. Dies kann ernsthafte gesundheitliche Probleme verursachen.
- Nehmen Sie das Produkt nicht für lange Zeit in geschlossenen Räumen in Betrieb.
- Sollten Sie das Produkt mit anderen Geräten wie z.B. einem Backofen gleichzeitig in einem Raum nutzen, lüften Sie den Raum in regelmäßigen Zeitabständen.
- Wenn Sie die Klimaanlage ausgeschaltet haben, warten Sie 3 Minuten bis Sie es erneut in Betrieb nehmen. Andernfalls könnte die Sicherung rausspringen.
- Wenn die Feuchtigkeit zu hoch ist, Sie Fenster oder Türen geöffnet haben, lassen Sie die Klimaanlage nicht zu lange laufen.
- Schließen Sie das Produkt an ein geerdetes Stromnetz an, das durch eine Sicherung geschützt ist, die den Werten in der Tabelle „Technische Daten“ entspricht. Bei Betrieb mit oder ohne Trafo versäumen Sie nicht, die Erdung von einem zugelassenen Elektriker installieren zu lassen. Unser Unternehmen haftet für keine Schäden, die entstehen können, wenn das Produkt ohne Erdung und nicht gemäß den örtlichen Vorschriften verwendet wird.
- Stellen Sie sicher, dass die Netzspannung für das Produkt geeignet ist.
- Verwenden Sie eine dem Produkt entsprechende automatische Sicherung vom Typ C (mit Verzögerung)
- Beschädigen Sie den Kühlkreislauf, in dem das Kältemittelgas im Produkt zirkuliert, nicht mit Schneid- und Durchstechwerkzeug. Im Falle einer
 - Beschädigung der Oberflächenbeschichtung der Gaskanäle und Rohrverlängerungen, die für den Wärmeaustausch verantwortlich sind, kann das
 - austretende Kältemittel Hautreizungen und Augenverletzungen verursachen.
 - Achten Sie darauf, dass bei einer eingeschalteten Klimaanlage weder die Öffnungen für Luftein- und austritt, noch das Aussengerät verdeckt sind.
 - Verwenden Sie in der Nähe des Klimaanlage keine Produkte, die Brenn - oder Kältemittel enthalten.
 - Stecken Sie bei einer eingeschalteten Klimaanlage Ihre Finger oder sonstige Gegenstände nicht in die Lufteintritts- oder Luftaustrittsöffnungen. Die im Inneren der Klimaanlage befindlichen Ventilatoren können ernste Verletzungen verursachen.
 - Öffnen Sie bei einer eingeschalteten Klimaanlage nicht die Frontseite. Berühren Sie, falls vorhanden, nicht den Neoplasma-Filter.
 - Falls Kühlgas aus dem Produkt entweichen sollte, öffnen Sie zum Lüften die Fenster und rufen Sie umgehend den Kundendienst.
 - Wenn in dem Raum, in dem sich das Produkt befindet, brennbares Gas austreten sollte, schalten Sie das Gasventil und die Klimaanlage aus. Schalten Sie die Klimaanlage nicht wieder ein, ohne den Raum gründlich gelüftet zu haben.
 - Stellen Sie keine Heizgeräte in die Nähe der Klimaanlage und des Stromkabels. Die übermäßige Hitze, die von diesen Geräten ausgeht, kann die Kunststoffteile des Produkts schmelzen.
 - Trennen Sie bei einem Stromausfall oder einem Sturm die Stromversorgung über die automatische Sicherung. Bei Nichtbeachtung kann es zu Bränden oder Stromschlägen kommen.
 - Stellen Sie sicher, dass das Stromkabel (ggf. der Stecker) nicht beschädigt ist. Bei Nichtbeachtung kann es zu Stromschlägen oder Schäden am Produkt kommen.
 - Berühren, bedienen oder reparieren Sie die Klimaanlage nicht mit nassen Händen. Bei Nichtbeachtung kann es zu Stromschlägen oder Schäden am Produkt kommen.
 - Schalten Sie das Produkt nicht ein, wenn das Stromkabel defekt ist. Rufen Sie den verantwortlichen Kundendienst an.
 - Ziehen sie nicht mit Gewalt am Stromkabel. Jede Beschädigung des Kabels kann zu einem Stromschlag führen.



Für die Klimaanlage wird entflammbares Kältemittelgas vom Typ R32 verwendet. Es besteht Brandgefahr, wenn Kältemittelgas austritt und einer externen Zündquelle ausgesetzt wird.

- Halten Sie das Stromkabel von Wärmequellen fern.
- Stellen Sie keine Gegenstände auf das Stromkabel.
- Wenn Sie das Produkt längere Zeit nicht nutzen, trennen Sie den elektrischen Anschluss von der Sicherung.
- Wenn das Produkt in irgendeiner Weise nass wird, wenden Sie sich an den Kundendienst.
- Vermeiden Sie den Kontakt elektrischer Teile mit Wasser. Wenn die elektrischen Teile des Produkts mit Wasser in Kontakt kommen, schalten Sie das Produkt aus und wenden Sie sich an den verantwortlichen Kundendienst.
- Wenn vom Produkt ein ungewöhnliches Geräusch, Rauch oder Geruch ausgeht, schalten Sie das Produkt an der Sicherung aus und rufen Sie den verantwortlichen Kundendienst an.
- Stellen Sie sicher, dass die Stromversorgung des Produkts während Installations-, Wartungs-, Reinigungs- und Reparaturarbeiten von der Sicherung getrennt ist.
- Lassen Sie Installations- und Reparaturarbeiten immer vom autorisierten Kundendienst durchführen. Der Hersteller kann nicht für Schäden haftbar gemacht werden, die durch von unbefugten Personen durchgeführte Eingriffe entstehen können.
- Setzen Sie Personen, Tiere oder Pflanzen nicht dem heißen oder kalten Wind der Klimaanlage aus.
- Stellen Sie sicher, dass nur die in der Ersatzteilliste aufgeführten Teile verwendet werden. Nehmen Sie niemals Veränderungen am Gerät vor. Andernfalls kann es zum Tod, zu schweren Verletzungen oder Schäden am Produkt kommen..
- Wenn die Klimaanlage unter Wasser getaucht wird, z. B. während einer Überschwemmung, wenden Sie sich an den verantwortlichen Kundendienst. Bei Nichtbeachtung kann es zu Explosionen oder Bränden kommen.
- Stellen Sie keine Gegenstände auf die Klimaanlage. Das Produkt kann Funktionsstörungen bekommen.
- Wenden Sie sich zur Reinigung des Innenraums an den verantwortlichen Kundendienst oder den Händler, bei dem Sie das Produkt gekauft haben.

Reinigungsmittel sollten nicht verwendet werden, da sie Korrosion und Schäden an der Oberfläche verursachen.

- Alle notwendigen Lüftungsöffnungen müssen frei sein.

Batterien

- Batterien nicht direktem Sonnenlicht, Feuer oder übermäßiger Hitze aussetzen.
- Mischen Sie keine gebrauchten Batterien mit neuen Batterien.
- Ersetzen Sie verbrauchte Batterien nur durch Batterien desselben Modells, Werts und derselben Spezifikation. Verwenden Sie keine wiederaufladbaren Batterien.
- Entsorgen Sie verbrauchte Batterien gemäß den örtlichen Gesetzen und Vorschriften. Auf diese Weise tragen Sie dazu bei, mögliche Schäden für die Umwelt und die menschliche Gesundheit zu vermeiden.
- Verwenden Sie die Fernbedienung nicht, wenn die Batterien leer sind. Wenn die Batterieflüssigkeit auf Ihre Haut oder Kleidung gelangt, waschen Sie sie mit reichlich sauberem Wasser ab.
- Flüssigkeit aus Batterien nicht verschlucken. Wenden Sie sich bei Verschlucken an die nächste Gesundheitseinrichtung.

Verwendungszweck

- Dieses Produkt ist für den Innenbereich konzipiert. Die Lebensdauer des von Ihnen erworbenen Produkts beträgt 10 Jahre. Dies ist der Zeitraum, in dem der Hersteller über die erforderlichen Ersatzteile verfügt, damit das Produkt wie beschrieben funktionieren kann.
 - Dieses Gerät kann von Kindern über 8 Jahren, Personen mit eingeschränkten körperlichen, sensorischen oder geistigen Fähigkeiten und Mangel an Erfahrung und/oder Wissen verwendet werden, wenn sie beaufsichtigt oder in die sichere Verwendung des Geräts eingewiesen wurden und verstehen, dass die Nutzung des Geräts mit
 - Gefahren verbunden ist.
- Verwenden Sie das Produkt nicht für andere Zwecke als zum Kühlen des Raums, in dem Sie sich befinden (z. B. zur Konservierung empfindlicher Geräte, Lebensmittel, Haustiere, Pflanzen und Kunstwerke). Das Produkt ist eine Verbraucherklimateanlage, kein Kühlsystem. Eine solche Verwendung kann diese Gegenstände beschädigen.

Die Sicherheit der Kinder

- Elektrische Produkte sind gefährlich für Kinder. Halten Sie Kinder vom Produkt fern, während das Produkt in Betrieb ist, und lassen Sie Kinder nicht mit dem Produkt spielen.
 - Achten Sie besonders in Räumen mit Kleinkindern und älteren Menschen auf die Temperaturwerte.
- Verpackungsmaterialien sind für Kinder gefährlich.
- Verpackungsmaterialien sind für Kinder gefährlich.
- Bewahren Sie das Verpackungsmaterial außerhalb der Reichweite von Kindern auf.
- Stellen Sie sicher, dass Kinder nicht auf das Außengerät der Klimaanlage klettern oder sie anstoßen. Andernfalls kann es zum Tod oder zu Fehlfunktionen des Produkts kommen.

Einhaltung der WEEE-Verordnung und Entsorgung von Abfallprodukten

 Die Entsorgung von Öl und Kältemittelgas sowie die Demontage anderer Teile müssen gemäß den einschlägigen örtlichen und nationalen Vorschriften erfolgen.

 Demontieren Sie das System nicht selbst. Die Demontage des Systems und Arbeiten mit Kältemittelgas, Öl oder anderen Teilen müssen vom autorisierten Service gemäß den einschlägigen örtlichen und nationalen Vorschriften durchgeführt werden.

- Dieses Produkt ist T.C. Es enthält keine schädlichen und verbotenen Substanzen, die in der vom Ministerium für Umwelt und Urbanisierung veröffentlichten



„Verordnung über die Kontrolle von Elektro- und Elektronik-Altgeräten“ aufgeführt sind. Es entspricht der WEEE-Verordnung. Dieses Produkt ist recycelbar und Hergestellt aus hochwertigen Teilen u. Materialien, die wiederverwendbar sind. Daher die Lebensdauer des Produkts Am Ende nicht mit Hausmüll oder anderem Müll entsorgen. Bringen Sie es zu einer Sammelstelle für das Recycling von elektrischen und Sammelstelle für das Recycling von elektrischen und elektronischen Geräten. Fragen Sie Ihre Gemeindeverwaltung nach diesen Sammelstellen.

Verpackungsentsorgung

- Die Verpackung des Produkts ist aus recycelten Materialien hergestellt. Bitte entsorgen sie es gemäß den Abfallvorschriften, und nicht mit nicht mit dem normalen Hausmüll.

Praktische und nützliche Informationen

- Kühlen Sie Ihr Zimmer nicht zu stark ab. Dies ist nicht gut für Ihre Gesundheit und verursacht einen übermäßigen Stromverbrauch.
- Stellen Sie durch Einstellen der Richtung der vertikalen und horizontalen Flügel des Produkts sicher, dass die Raumtemperatur und der Luftstrom gleichmäßig im Raum verteilt werden.
- Der Einsatz von Vorhängen an weiträumigen Orten wie Cafés und Konditoreien, wo die Türen ständig geöffnet sind, reduziert den Stromverbrauch und sorgt für eine effektivere Nutzung des Produkts. In diesem Fall erreicht der Raum schneller die gewünschte Temperatur.
- Halten Sie Türen und Fenster möglichst geschlossen, damit kühle und warme Luft im Raum bleibt.
- Ein verstopfter Staubfilter verringert den Luftstrom, die Kühlung und die Entfeuchtung. Wenn der Staubfilter nicht regelmäßig gereinigt wird, nimmt die Kühl-/Heizkapazität ab und Sie verschwenden Strom.
- Da die Fenster während des Betriebs des Produkts geschlossen gehalten werden, sollten Sie den Raum regelmäßig lüften.
- Wenn das Produkt längere Zeit nicht verwendet wird, lassen Sie es für 2-3 Stunden im Lüftermodus laufen, dieser Vorgang entfernt die Feuchtigkeit aus Ihrem Produkt. Dann an der Sicherung ausschalten.
- Da das Klimagerät im Heizbetrieb die Raumluft trocknet, können Produkte zur Befeuchtung der Raumluft zusammen mit der Klimaanlage verwendet werden.

3 Die Installation

Wenden Sie sich für die Installation des Produkts an den zuständigen Kundendienst. Vergewissern Sie sich vorher, dass die elektrische Einrichtung und der Wasserablauf geeignet sind. Rufen Sie andernfalls einen Elektriker und Klempner an und treffen Sie die notwendigen Vorkehrungen.

ⓘ Die Installation sollte gemäß den örtlichen Normen erfolgen. Falls keine vorhanden sind, sollte sie den National Electrical NFPA 70/ANSI C1-1003 entsprechen.

ⓘ Der Kunde ist verantwortlich für den Installationsort, sowie für die Strom- und Abwasserinstallation.

ⓘ Die Verkabelung der Innen-/Außeneinheit sollte fest und sicher montiert werden, und die Verkabelung sollte einem geeigneten Weg folgen, damit sie nicht durch Lasten von den Klemmenblöcken gezogen wird. Unsachgemäßer Anschluss kann zu Wärmeentwicklung oder Brand führen.

ⓘ Die Abdeckung des Steuerkastens muss sicher installiert werden.

ⓘ Installieren Sie die Klimaanlage nicht in der Nähe von Orten, an denen Explosions- oder Brandgefahr besteht. Dies kann eine Explosion oder einen Brand verursachen.

ⓘ Mischen Sie kein anderes Gas oder keine Luft in das System als das im System verwendete Kältemittel.

ⓘ Wenn Luft in das Kühlsystem eindringt, kann dies einen zu hohen Druck verursachen, der zu Verletzungen oder Geräteausfall führen.

ⓘ Gehen Sie nach der Installation oder Reparatur vorsichtig mit verpackten Materialien wie Schrauben, Nägeln oder Batterien um. Andernfalls kann es zu ernsthaften Verletzungen kommen.

ⓘ Montieren Sie den Wasserablassschlauch des Kondensators so, dass das Wasser leicht fließt. Bei Nichtbeachtung kann es zu Fehlfunktionen des Produkts kommen.

ⓘ Achten Sie beim Installieren oder Reparieren der Klimaanlage darauf, dass kein Kältemittel austritt. Falls ein Leck vorhanden ist, nicht berühren. Dies kann zu Fehlfunktionen des Produkts führen.

⚠ Installation und elektrische Anschlüsse müssen vom autorisierten Kundendienst vorgenommen werden. Der Hersteller kann nicht für Schäden haftbar gemacht werden, die aufgrund von Eingriffen entstehen, die von nicht autorisierten Personen durchgeführt wurden.

⚠ Überprüfen Sie das Produkt vor der Installation auf Beschädigungen. Installieren Sie das Produkt nicht, wenn es beschädigt ist. Beschädigte Produkte gefährden Ihre Sicherheit.

⚠ Alle Personen, die am Kältemittelkreislauf arbeiten, müssen über ein gültiges Zertifikat verfügen, das von der autorisierten Institution ausgestellt wurde und ihre Befähigung bestätigt, mit dem von der Industrie anerkannten Kältemittel zu arbeiten.

⚠ Die Wartung sollte nur wie vom Hersteller empfohlen durchgeführt werden. Wartungs- und Reparaturarbeiten, die die Unterstützung anderer Mitarbeiter mit unterschiedlichem Fachwissen erfordern, sollten unter der Aufsicht einer Person durchgeführt werden, die im Umgang mit brennbaren Kältemitteln kompetent ist.

⚠ Das Gerät muss an einem gut belüfteten Ort gelagert werden, der für die angegebene Größe zum Betrieb geeignet ist.

⚠ Geräte sollten so gelagert werden, dass keine offenen Flammen (z. B. eingeschaltetes Gasgerät) und Zündquellen (z. B. eine laufende elektrische Heizung) in der Nähe sind.



⚠ Das Gerät muss so gelagert werden, dass es keinen mechanischen Schaden erleidet.

Der richtige Platz für die Installation

- Installieren Sie die Klimaanlage nicht auf einer unebenen Oberfläche oder an Orten, an denen Sturzgefahr besteht. Dies kann Tod, schwere Verletzungen oder Produktschäden zur Folge haben.
- Installieren Sie das Produkt auf einer stabilen und ebenen und rostfreien Oberflächen.
- Stellen Sie sicher, dass sich der Installationsort im Laufe der Zeit nicht verschlechtert.
- Installieren Sie das Produkt nicht an einem Ort, an dem der Lärm und die heiße Luft des Außengeräts die Nachbarn stören könnten.
- Installieren Sie das Produkt nicht an Orten, an denen es direktem Seewind (Salznebel) ausgesetzt ist.
- Das Innengerät sollte nicht auf Gegenständen montiert werden, die beschädigt werden können, wie z. B. LCD, TV-Gerät, da Wasser austreten und die Geräte schädigen könnte.

Stromanschluss

- Schließen Sie das Produkt an ein geerdetes Stromnetz an, das durch eine Sicherung gemäß den Werten in der Tabelle „Technische Daten“ geschützt ist. Unser Unternehmen haftet nicht für Schäden, die entstehen, wenn das Produkt ohne Erdung gemäß den örtlichen Vorschriften verwendet wird.
- Der Anschluss muss den nationalen Vorschriften entsprechen.
 - Die Sicherung des Produkts muss nach der Installation leicht zugänglich sein.
 - Spannung und zulässige Absicherung sind im Abschnitt „Technische Daten“ angegeben. Entspricht der Stromwert der Sicherung in Ihrem Haus nicht der Tabelle „Technische Daten“, lassen Sie eine Elektrofachkraft eine Sicherung mit entsprechender Stromstärke anschließen.
 - Die angegebene Spannung muss Ihrer Netzspannung entsprechen.
 - Nicht mit Verlängerungskabeln oder Mehrfachsteckdosen verbinden. Wenn das Kabel zerkratzt, abgeblättert, korrodiert oder gebrochen ist, ersetzen Sie das Kabel. Bei Nichtbeachtung kann es zu Stromschlägen oder Schäden am Produkt kommen.

- Verwenden Sie keine beschädigten Netzkabel, Stecker und Steckdosen. Bei Nichtbeachtung kann es zu Bränden oder Stromschlägen kommen.
 - Hauptsicherungen und Schalter müssen einen Kontaktabstand von mindestens 3 mm haben.
 - Schließen Sie das Erdungskabel nicht an Gasleitungen, Blitzableiter oder Telefonerdungsanschlüsse an. Bei Nichtbeachtung kann es zu Stromschlägen oder Schäden am Produkt kommen.
-  Das beschädigte Netzkabel des Produkts muss vom verantwortlichen Kundendienst ersetzt werden.
-  Wenn das Produkt defekt ist, darf es nicht betrieben werden, bevor es repariert wurde! Es besteht Stromschlaggefahr!

Erste Nutzung

Das beschädigte Netzkabel des Produkts muss vom Kundendienst ersetzt werden. Wenn das Produkt defekt ist, darf es nicht betrieben werden, bevor es repariert wurde! Es besteht Stromschlaggefahr!

Transport des Geräts

- Wenn Sie das Produkt an einen anderen Ort bringen müssen, wenden Sie sich an das autorisierte Servicecenter.
- Gehen Sie beim Auspacken und Installieren der Klimaanlage vorsichtig vor. Andernfalls können Sie sich ernsthaft verletzen oder das Produkt beschädigen.
 - Das Gerät muss von mindestens zwei Personen oder mit Hilfe eines Gabelstaplers transportiert werden. Andernfalls kann es zu Verletzungen kommen.

Anbringen der Aussenhülle der Fernbedienung an die Wand

Um die Fernbedienung zu schützen, installieren Sie sie nicht an eine Stelle, an der sie direktem Sonnenlicht ausgesetzt ist.

1. Platzieren Sie es an einem sicheren und leicht zugänglichen Ort.
2. Montieren Sie den Controller-Aufhänger mit Hilfe eines Schraubendrehers mit 2 Schrauben.

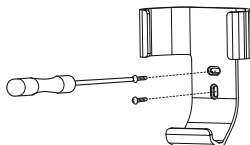

3. Legen Sie die Fernbedienung in den Fernbedienungshalter.

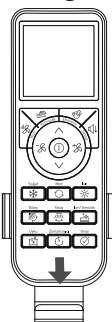

- ❗ Sie können den Kontrollbügel an der Wand befestigen, indem Sie das Klebeband auf die Rückseite des Kontrollbügels kleben

Erste Nutzung

Stellen Sie vor der Verwendung des Produkts sicher, dass die Vorbereitungen gemäß den Anweisungen in den Abschnitten „Wichtige Sicherheitshinweise“ und „Installation“ getroffen wurden.

Transport des Geräts

Wenn Sie das Produkt an einen anderen Ort bringen müssen, wenden Sie sich an das autorisierte Servicecenter

- Gehen Sie beim Auspacken und Installieren der Klimaanlage vorsichtig vor. Andernfalls können Sie sich ernsthaft verletzen oder das Produkt beschädigen
- Das Gerät muss von mindestens zwei Personen oder mit Hilfe eines Gabelstaplers transportiert werden. Andernfalls kann es zu Verletzungen kommen

4 Vorbereitungen

Was sollten Sie tun, um Energie zu sparen

- Vergewissern Sie sich, dass die Leistung des Klimageräts für den Ort geeignet ist, an dem Sie es verwenden möchten. Eine Klimaanlage, deren Kühlleistung geringer ist als der Platzbedarf, kann keine effiziente Kühlung bieten, sodass der Kompressor ständig eingeschaltet bleiben muss und der Energieverbrauch steigt.
- Wenn eine Klimaanlage einen Kühlleistung hat, die größer ist als der Bedarf des Raums, kühlt sie den Raum sehr schnell und schaltet den Kompressor häufig aus und wieder ein. Dies erhöht den Energieverbrauch der Klimaanlage. Da Klimaanlagen mit höherer Leistung einen höheren Geräuschpegel haben, könnte das Geräusch Sie stören.
- Die Wärmedämmung des Einsatzortes der Klimaanlage erhöht Ihren Komfort und reduziert Ihren Energieverbrauch. Aus diesem Grund ist es wichtig, den Raum gut zu isolieren. Außerdem müssen die Türen und Fenster des Raumes während der Nutzung der Klimaanlage geschlossen sein. Wenn es notwendig ist, die Türen offen zu halten (z. B. in Geschäften und Läden), sollten Vorrichtungen verwendet werden, die den Zustrom heißer oder kalter Außenluft verhindern, z. B. Vorhänge.
- Der Einsatz von Jalousien und Vorhängen in den Sonnens verhindert, dass der Energieverbrauch der Klimaanlage steigt.
- Wenn das Außengerät direkter Sonneneinstrahlung ausgesetzt ist, verhindert der Schutz durch eine Markise, einen Baldachin usw. (vorausgesetzt, der Luftstrom des Außengeräts wird nicht verhindert) eine Erhöhung des Energieverbrauchs.
- Bei der Installation ist es wichtig, die Anordnungsregeln einzuhalten. Insbesondere sollten sich vor den
 - Luftein- und -austrittskanälen sowie Lüftungsöffnungen der Geräte keine Gegenstände befinden, die den Luftstrom verhindern.
 - Wenn Sie Temperaturwerte einstellen, die niedriger sind als von Ihnen benötigt, erhöht sich Ihr Energieverbrauch und verringert den Komforteffekt. Sie können bei der Klimaanlage anstatt die ganze Zeit die niedrigste/höchste eingestellte Temperaturen, je nach Bedarf geeigneterer Temperaturwerte verwenden.
 - Reinigen Sie die Staubfilter der Klimaanlage regelmäßig. Verstopfte Filter verhindern den Luftstrom und verringern die Leistung der Klimaanlage. Diese Überforderung der Klimaanlage führt auch zu einem höheren Energieverbrauch.
 - Die Sauberkeit der Wärmeventilatoren in den Innen- und Außeneinheiten der Klimaanlage ist sehr wichtig. Verschmutzungen oder Verstopfungen führen zu steigendem Energieverbrauch. Wir empfehlen daher, die Klimaanlage mindestens einmal im Jahr warten zu lassen. (Jährliche Wartung ist außerhalb der Garantie.)
 - Sie können den Energieverbrauch reduzieren, indem Sie die Programmierfunktion der Klimaanlage verwenden. Sie können die Klimaanlage ausschalten, wenn Sie nicht vor Ort sind, und wieder einschalten, wenn Sie ihn benutzen.
 - Wir empfehlen, die Luftleitlamellen so einzustellen, dass sie die Personen im Raum nicht stören. Die Verwendung der „Chaos Swing“-Funktion hilft Ihnen, eine ausgewogenere Luftverteilung im Raum zu erzielen.

Einsetzen der Batterien

Öffnen Sie den Batteriefachdeckel der Fernbedienung in Pfeilrichtung. Legen Sie zwei AAA 1,5 V Batterien ein, achten Sie dabei auf die richtige Richtung (+) und (-) und setzen Sie die Abdeckung wieder auf.

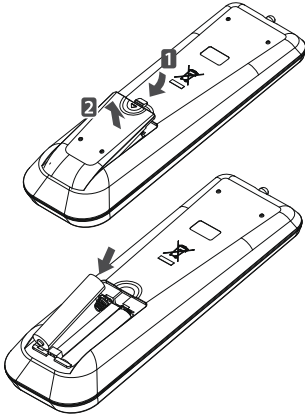

i Wenn die Anzeige der Fernbedienung erlischt, setzen Sie die Batterien erneut ein.

Arbeitsweise der Fernbedienung

Um die Klimaanlage einschalten zu können, halten Sie die Fernbedienung in Richtung Empfänger, der sich an der rechten Frontseite der Klimaanlage befindet.

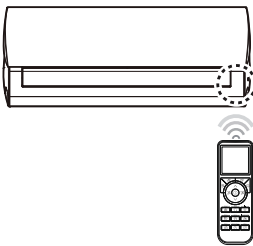

- i** Die Fernbedienung kann bei der Ausrichtung andere Geräte bedienen. Richten Sie die Fernbedienung auf den Signalempfänger der Klimaanlage.
- i** Um ordnungsgemäße Betriebsbedingungen zu gewährleisten, reinigen Sie den Sender und Empfänger mit einem weichen Tuch.

Worauf Sie bei der Nutzung der Fernbedienung achten sollten

- Richten Sie die Fernbedienung bei Verwendung auf den Signalempfänger der Klimaanlage.
 - Stellen Sie sicher, dass sich keine Hindernisse zwischen der Fernbedienung und der Klimaanlage befinden.
 - Wenn die Klimaanlage beim Drücken der Fernbedienungstasten keinen Signalton abgibt, bedeutet dies, dass das Signal nicht empfangen wird. Drücken Sie die Taste erneut.
 - Lassen Sie die Fernbedienung nicht fallen.
 - Legen Sie die Fernbedienung nicht an einem Ort ab, an dem sie direktem Sonnenlicht ausgesetzt ist, oder in der Nähe eines Geräts, das Wärme abgibt.
- i** Legen Sie keine Akkus in die Fernbedienung ein, die sich in Form, Größe und Leistung von Standardbatterien unterscheiden. Wenn Sie die Klimaanlage längere Zeit nicht bedienen, entfernen Sie die Batterien aus der Fernbedienung.

5 Inbetriebnahme der Klimaanlage

Einschalten der Klimaanlage

1. Wenn die automatische Sicherung der Klimaanlage ausgeschaltet ist, schalten Sie sie ein.
2. Richten Sie die Fernbedienung auf die Betriebsstatusanzeige am Innengerät und drücken Sie die "①"-Taste auf der Fernbedienung. Die Betriebszustandsanzeige auf der Frontseite leuchtet auf und ein Warnsignal von der Klimaanlage ertönt
3. Wählen Sie den gewünschten Modus mit Hilfe der Fernbedienung aus.

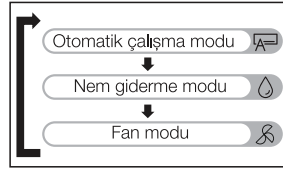

2. Mit der "◇" Taste können Sie die Temperatur, mit der "⌘/⌘" Taste die Geschwindigkeit der Lüftung einstellen

Betriebsarten

Das Klimagerät kann in 5 verschiedenen Betriebsmodi genutzt werden.

Kühlmodus

wird verwendet, um Kühlung bei der gewünschten Temperatur und den gewünschten Bedingungen bereitzustellen.

Heizmodus (Isıtıyor)

wird verwendet, um eine Erwärmung bei der gewünschten Temperatur und den gewünschten Bedingungen bereitzustellen.

Automat. Betriebsmodus (Otomatik/ A)

Je nach eingestelltem Temperaturwert arbeitet die Klimaanlage automatisch im Heiz- oder Kühlmodus. Die Klimaanlage kann die Raumtemperatur erfassen und steuert die Lüftergeschwindigkeit und -temperatur automatisch.

Entfeuchtungsmodus (Nem Al/)

Bei niedrigen Temperaturen und hoher Luftfeuchtigkeit nimmt die Klimaanlage die überschüssige Feuchtigkeit aus der Luft.

Lüftungsmodus (Fan/)

Die Luft zirkuliert, ohne Temperaturveränderungen im Raum.

Wahl des Arbeitsmodus

1. Drücken Sie auf der Fernbedienung die Taste "Mod" tuşuna () basin. Jedes Mal, wenn Sie die Taste drücken, ändert sich der Modus und wechselt nacheinander jeweils in den automatischen Betrieb, den Entfeuchtungs- und den Lüftermodus. Wählen Sie eine der Betriebsarten.

Kühlung des Raums (Soğutuyor)

Kühlt angenehm den Raum.

1. Drücken Sie die "①" Taste, um das Gerät einzuschalten.
2. Um zum Kühlmodus zu gelangen, drücken Sie die "Soğut" "❄️" Taste. Auf der Anzeige wird der Begriff "Soğutuyor" angezeigt.

Anzeige der Fernbedienung

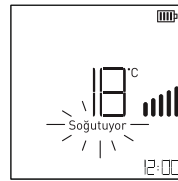

Anzeige der Klimaanlage

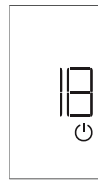

3. Drücken Sie auf die Tasten "◇" bis die gewünschte Temperatur erreicht wird. Bei jedem Drücken der Taste wird der eingestellte Temperaturwert um 1 °C (1 °F) erhöht oder verringert.
- Der Temperaturbereich liegt zwischen 18°C (64°F) und 30°C (86°F).
4. Sie können auch die Geschwindigkeit der Lüftung einstellen. S. „Einstellung der Lüftungsgeschwindigkeit“

- ⓘ Stellen Sie den Temperaturwert auf dem Display der Fernbedienung auf einen Wert unterhalb der Raumtemperatur ein.
- ⓘ Wenn die Klimaanlage längere Zeit ohne Unterbrechung im Kühlmodus läuft, kann sich Kondenswasser an der Blende und den horizontalen Flügeln bilden.

Schnellkühlmodus

Sorgt für eine schnelle Abkühlung des Raums.

1. Drücken Sie auf die "①" Taste, um das Gerät in Betrieb zu nehmen.

- Drücken Sie auf die "Kühl" Taste, (❄️) um in den Kühlmodus zu gelangen.
- Drücken Sie die „Quick“-Taste (⏏️), um zur Schnellkühlfunktion zu wechseln
Das Symbol "P□" erscheint auf dem Bildschirm

Anzeige der Fernbedienung

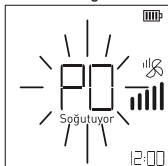

Anzeige der Klimaanlage

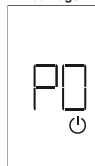

- Drücken Sie einfach auf eine der Tasten, "❄️/❄️", "⏏️", "❄️", "Kühlen", "Heizen" und "Modus." Wenn die Schnellkühlfunktion deaktiviert ist (außer Leise und Sparmodus (🔊/🔊)), arbeitet die Klimaanlage weiterhin mit der höchsten Lüftergeschwindigkeit. Informationen zum Ändern der Geschwindigkeit finden Sie unter „Anpassen der Lüftergeschwindigkeit“

Was ist der Schnellkühlmodus?

Wenn die Klimaanlage für 30 Min. im Kühlmodus arbeitet, indem es die Temperatureinstellung bei einer sehr hohen Lüftergeschwindigkeit durchgehend auf 18°C (64 ° F) bringt, kann die Raumtemperatur schnell sinken.

- ❗ Die Schnellkühlfunktion dient dazu, die Raumtemperatur insbesondere an heißen Sommertagen in kurzer Zeit abzusenken.
- ❗ Die Schnellkühlfunktion wird im Heizbetrieb nicht verwendet.
- ❗ Diese Funktion ist möglicherweise in einigen Produkten nicht verfügbar oder funktioniert nicht.

Heizen des Raums (Isıtıyor)

Wärmt den Raum auf eine angenehme Art.

- Drücken Sie die die "⏏️" Taste, um das Gerät einzuschalten.
- Um zum Heizmodus zu gelangen, drücken Sie die "Wärm" Taste (🔥). Auf der Anzeige werden Sie das Symbol "Wärmt" sehen

Anzeige der Fernbedienung

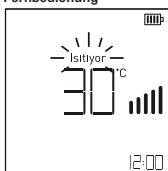

Anzeige der Klimaanlage

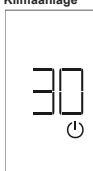

- Drücken Sie die Tasten, "⏏️", bis die gewünschte Temperatur erreicht ist. Bei jedem Drücken der Taste wird der eingestellte Temperaturwert um 1 °C (1 °F) erhöht oder verringert.
- Der Temperaturbereich liegt zwischen 18°C (64°F) und 30°C (86°F).

- Sie können auch die gewünschte Lüftergeschwindigkeit ändern. S. „Anpassen der Lüftergeschwindigkeit“

- ❗ Stellen Sie den Temperaturwert auf dem Display der Fernbedienung auf einen Wert über Raumtemperatur ein.
- ❗ Wenn sich die Klimaanlage im Heizmodus befindet, stellen Sie den Winkel der horizontalen Flügel auf die niedrigste Position, um eine effizientere Heizung zu erreichen.
- ❗ Wenn sich die Klimaanlage im Heizmodus befindet, läuft der Innenventilator noch eine Weile weiter, nachdem die Umgebungstemperatur die gewünschte Temperatur erreicht hat. In diesem Fall kann sich die von der Klimaanlage ausgeblasene Luft warm anfühlen. In Fällen, in denen Sie die Innentemperatur als niedrig empfinden, empfehlen wir, den Temperaturwert am Regler auf einen höheren Wert einzustellen.

Schnellheizmodus

Es sorgt für eine schnelle Erwärmung des Raumes.

- Drücken Sie die Taste "⏏️", um das Produkt zu bedienen.
- Drücken Sie die Taste „Heizen“ (🔥), um in den Heizmodus zu wechseln.
- Drücken Sie die „Schnell“-Taste, um zur Schnellheizfunktion zu wechseln.
Das Symbol "P□" erscheint auf dem Bildschirm.

Kontrolldisplay

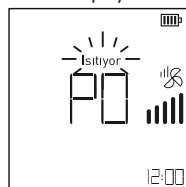

Klimaanzeige

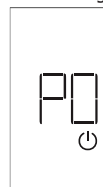

- Um die Schnellaufheizfunktion abzubrechen, drücken Sie einfach eine der Tasten „Schnell“, „Leise“, "❄️/❄️", "⏏️", "Kühlen", "Heizen" und "Mod". Bei deaktivierter Schnellkühlfunktion (außer "Leise", "❄️/❄️") läuft die Klimaanlage mit der höchsten Lüftergeschwindigkeit weiter. Informationen zum Ändern der Geschwindigkeit s. „Anpassen der Lüftergeschwindigkeit“.

Was ist der Schnellheizmodus?

Wenn die Klimaanlage für 30 Min. im Heizmodus durchgehend bei 30° C (86 ° F) arbeitet, kann die Raumtemperatur schnell erwärmen.

- 1 Die Schnellheizfunktion dient dazu, die Raumtemperatur insbesondere an kalten Wintertagen in kurzer Zeit zu steigern.
- 2 Die Schnellheizfunktion wird im Kühlbetrieb nicht verwendet.
- 3 Diese Funktion ist möglicherweise in einigen Produkten nicht verfügbar oder funktioniert nicht.

Automatischer Betriebsmodus (A)

Entsprechend dem auf der Fernbedienung eingestellten Temperaturwert arbeitet die Klimaanlage automatisch im Kühl- oder Heizmodus. Die Klimaanlage erkennt die Raumtemperatur und steuert automatisch die Lüftergeschwindigkeit und -temperatur.

1. Drücken Sie die Taste "Ⓚ", um das Produkt zu bedienen.
2. Drücken Sie die Taste „Mod“ (⌚), um in den Automatischen Betriebsmodus wechseln. Das Symbol "A" erscheint auf dem Bildschirm.

Anzeige der Fernbedienung

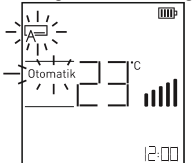

Anzeige der Klimaanlage

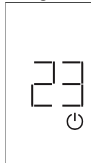

3. Drücken Sie die Tasten "⏴" und "⏵", bis die gewünschte Temperatur erreicht ist. Bei jedem Drücken der Taste wird der eingestellte Temperaturwert um 1°C (1°F).
- Der Temperaturbereich liegt zwischen 18°C (64°F) und 30°C (86°F). Sie können auch die gewünschte Lüftergeschwindigkeit ändern. S. „Anpassen der Lüftergeschwindigkeit“

- 1 Stellen Sie den Temperaturwert auf dem Display der Fernbedienung auf einen Wert über Raumtemperatur ein.
- 2 Um eine effizienteres Wärmen zu erzielen, können Sie die horizontalen Flügel der Klimaanlage C auf die unterste Position einstellen.
- 3 Wenn sich die Klimaanlage C im Heizmodus befindet, läuft der Innenventilator noch eine Weile weiter, nachdem die Umgebungstemperatur die gewünschte Temperatur erreicht hat. In diesem Fall kann sich die von der Klimaanlage ausgeblasene Luft warm anfühlen. In Fällen, in denen Sie die Innentemperatur als niedrig empfinden, empfehlen wir, den Temperaturwert am Regler auf einen höheren Wert einzustellen.

In Fällen, in denen Sie die Innentemperatur als niedrig empfinden, empfehlen wir Ihnen, den Temperaturwert des Reglers auf einen höheren Wert einzustellen.

Entfeuchtungsmodus (D)

In diesem Modus wird Schimmelbildung an der Stelle entfernt, indem überschüssige Feuchtigkeit aus Umgebungen mit hoher Luftfeuchtigkeit entfernt wird. Dieser Modus passt die Umgebungstemperatur automatisch an, um die Umgebungfeuchtigkeit während des Betriebs auf dem optimalen Punkt zu halten.

1. Drücken Sie die Taste "Ⓚ", um das Produkt zu bedienen.
2. Drücken Sie die „Modus“-Taste (⌚), bis es in den Entfeuchtungsmodus wechselt. Das Symbol "D" und „Entfeuchten“ erscheinen auf dem Bildschirm.

Anzeige der Fernbedienung

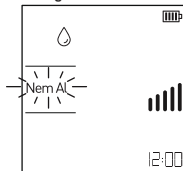

Anzeige der Klimaanlage

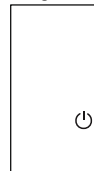

- 1 In diesem Modus erkennt die Klimaanlage die Raumtemperatur und passt sie auf die beste Bedingung an, um Feuchtigkeit, bezogen auf die Raumtemperatur, zu entfernen. In diesem Fall wird die eingestellte Temperatur nicht auf der Fernbedienung angezeigt und Sie können die Raumtemperatur nicht steuern.
- 2 Es wird automatisch gemäß dem Algorithmus angepasst, der während der gesunden Entfeuchtungsfunktion der aktuellen Raumtemperatur entspricht, und sorgt so für ein gesundes und angenehmes Raumklima auch in Jahreszeiten mit hoher Luftfeuchtigkeit.
- 3 Die Symbole auf der Anzeige können variieren.

Lüftungsmodus (S)

Es lässt die Luft zirkulieren, ohne die Raumtemperatur zu verändern.

1. Drücken Sie die Taste "Ⓚ", um das Produkt zu starten.
2. Drücken Sie die Taste „Modus“ (⌚), bis es in den Lüftungsmodus wechselt. Das Symbol "S" und „Fan“ erscheinen auf dem Bildschirm.

Kumanda ekranı

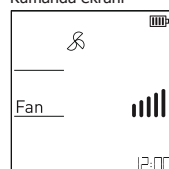

Klima göstergesi



3. Sie können auch die gewünschte Lüftungsgeschwindigkeit ändern.
Sehen „Anpassen der Lüftungsgeschwindigkeit“

- ❶ In diesem Modus arbeitet der Kompressor des Außengeräts der Klimaanlage nicht.
- ❷ Es leitet die Raumluft an die Umgebung zurück, ohne Wärme zu erzeugen. Es zirkuliert die Luft.

Einstellung der Lüftungsgeschwindigkeit

Durch Drücken der Tasten "↻" und "↻" können Sie die gewünschte Geschwindigkeit der Lüftung einstellen.

Symbol	Bedeutung
	Niedrige Lüftungsgeschwindigkeit
	Niedrige bis mittlere Lüftungsgeschwindigkeit
	Mittlere Lüftungsgeschwindigkeit
	Hohe bis Mittlere Lüftungsgeschwindigkeit
	Hohe Lüftungsgeschwindigkeit
	Chaos Swing (Natürlicher Windeffekt)

Die Klimaanlage

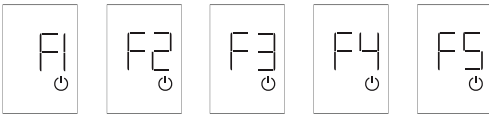

- ❶ Die Übergänge der Lüftergeschwindigkeitsstufe von niedriger Geschwindigkeit zu hoher Geschwindigkeit werden auf der Anzeige an der Klimaanlage in der Reihenfolge F1- F2 - F3 - F4 und F5 angezeigt.
- ❷ Im Chaos Swing wechselt die Lüftergeschwindigkeit je nach Umgebungstemperatur automatisch zwischen mittlerer und niedriger Lüftergeschwindigkeit. Die Optionen können je nach Produktfunktion funktionieren oder nicht.

Temperatureinstellung / Regelung der Raumtemperatur

Temperatureinstellung

1. Sie können einfach die gewünschte Raumtemperatur einstellen. Stellen Sie die gewünschte Raumtemperatur ein, indem Sie die Tasten „Q“ drücken.

∧: Die Temperatur erhöht sich bei jedem Tastendruck um 1°C (1°F).

∨: Die Temperatur verringert sich bei jedem Tastendruck um 1 °C (1 °F).

Kühlmodus:

Wenn die eingestellte Temperatur höher als die Raumtemperatur ist, arbeitet das Gerät nicht im Kühlmodus. Verringern Sie dann den eingestellten Temperaturwert.

Heizmodus:

Wenn die eingestellte Temperaturwert niedriger ist als die Raumtemperatur, kann die Klimaanlage nicht im Kühlmodus arbeiten, und erhöht den eingestellten Temperaturwert.

Einstellen des vertikalen Luftstroms

1. Drücken Sie die Taste "⊕", um das Produkt zu starten
2. Wählen Sie den Klingenwinkel durch Drücken der „Vertical“-Taste (↕). Das Symbol „↑“ erscheint auf dem Bildschirm und die horizontalen Flügel beginnen, sich auf die eingestellte Winkelstufe zu bewegen.

– Anzeige der Fernbedienung

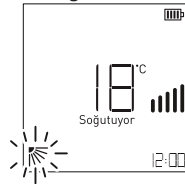

Symbol	Bedeutung
	1. Winkelstufe
	2. Winkelstufe
	3. Winkelstufe
	4. Winkelstufe
	5. Winkelstufe
	6. Winkelstufe
	Freie Flügelbewegung: Die horizontalen Flügel können sich automatisch zwischen der 1. und der 6. Winkelstufe bewegen.

- ❶ Fernbedienung, um die Richtung der horizontalen Flügel einzustellen. Die manuelle Einstellung der horizontalen Flügel kann das Produkt beschädigen.
- ❷ Wenn die Klimaanlage ausgeschaltet wird, schließen sich auch die horizontalen Flügel.
- ❸ Wird nach der freien Flügelbewegung erneut die Taste „Vertikal“ (↕) gedrückt, bleiben die Flügel in ihrer letzten Position

Einstellung der Richtung des vertikalen Luftstroms

1. Drücken Sie die Taste "①", um das Produkt zu starten.
2. Wählen Sie den Flügelwinkel, indem Sie die Taste "↖" drücken. Das Symbol "↖" erscheint auf der Anzeige und die horizontalen Flügel beginnen sich entsprechend dem eingestellten Winkel zu bewegen. Anzeige der Fernbedienung

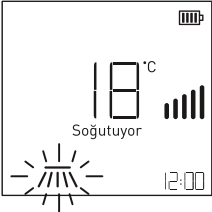

Symbol	Bedeutung
↖	1. Winkelstufe
↗	2. Winkelstufe
↘	3. Winkelstufe
↙	4. Winkelstufe
↕	5. Winkelstufe
↻	Zwischen der 1. und 3. Stufe regelt sich der Flügelwinkel automatisch.
↻	Zwischen der 3. und 5. Stufe regelt sich der Flügelwinkel automatisch
↻	Freie Flügelbewegung: Der vertikale Flügel bewegt sich automatisch zwischen der 1. und 5. Stufe.

1. Verwenden Sie die Fernbedienung, um die Richtung der vertikalen Flügel einzustellen. Eine manuelle Einstellung kann das Produkt beschädigen.
2. Diese Funktion ist möglicherweise in einigen Produkten nicht verfügbar oder funktioniert nicht.
3. Wenn die Taste „Horizontal“ (↔) nach der freien Flügelbewegung gedrückt wird, bleiben die vertikalen Flügel in ihrer letzten Position stehen.

Eine-Berührung-weiche-Luft (☼)

Es passt den Luftstrom einfach in zwei verschiedenen Winkeln an, um den direkten Wind abzulenken, wenn die "☼"-Taste gedrückt wird.

Anzeige der Fernbedienung Anzeige der Klimaanlage

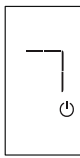
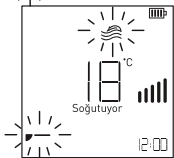
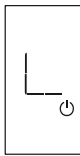
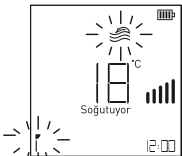

Informationen anzeigen

Die Raumtemperatur anzeigen (i 3)

Wenn Sie die Taste „Bestätigung“ (✓) 3 Sekunden lang gedrückt halten, wird der momentane Energieverbrauch (kW) auf der Anzeige des Innengeräts und die momentane Raumtemperatur auf der Fernbedienung angezeigt.

Anzeige der Fernbedienung



1. Die angezeigte Raumtemperatur kann je nach Standort der drahtlosen Fernbedienung im Raum variieren.

Momentaner Stromverbrauch

Verwenden Sie die HomeWhiz-App, um den sofortigen Stromverbrauch anzuzeigen.

Anzeige Ein/Aus (Z Z)

Drücken Sie die „Sleep“-Taste (Z Z) für 3 Sekunden, um die Anzeige der Klimaanlage ein- und auszuschalten.

1. Diese Funktion wird je nach Modell möglicherweise nicht unterstützt.

Ionfrische Luftreinigungsfunktion (Ionizer)

Indem man der Umwelt eine Idee gibt entfernt mikroskopisch kleine Hortensien.

1. Ionfresh sorgt für Luftreinigung.

Drücken sie "Ion/Temizlik" "☼" um zu starten.

1. Die Ionfresh-Luftreinigungsfunktion ist mit der Hygienefunktion kombiniert. Die Reihenfolge ist wie in der Tabelle.

Anzeige der Fernbedienung

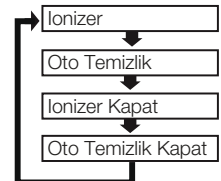
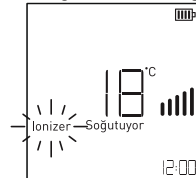

2. Um die Ionen-Frischluf-Reinigungsfunktion auszuschalten, drücken Sie die „ Ion/Temizlik“-Taste (☼), bis das „Ionisator“-Symbol auf dem Steuerbildschirm erlischt.

- Wenn die Klimaanlage ausgeschaltet ist Ionenfrische Luftreinigung Funktion bedient werden kann, diese die niedrigste Lüftergeschwindigkeit wird eben sein.

Automatische Reinigungsfunktion des Ionisators (Oto Temizlik)

Die Klimaanlage stellt die Leistung des Produkts für lange Zeit sicher, indem sie die in der Inneneinheit gebildete Feuchtigkeit trocknet, nachdem die Klimaanlage im Kühl- und Entfeuchtungsmodus betrieben wurde, nachdem die Klimaanlage ausgeschaltet wurde, während die mikroskopischen Partikel aus der Umgebung entfernt werden die Ionen, die es aussendet.

1. Um die automatische Reinigungsfunktion des Ionisators zu starten, drücken Sie die Taste "Ion/Temizlik" (☁️), bis nur noch das Symbol „Automatische Reinigung“ auf dem Bildschirm erscheint.

- Die automatische Ionisator-Reinigungsfunktion wird mit der Ionisator-Luftreinigungsfunktion kombiniert. Die Reihenfolge ist wie in der Tabelle.

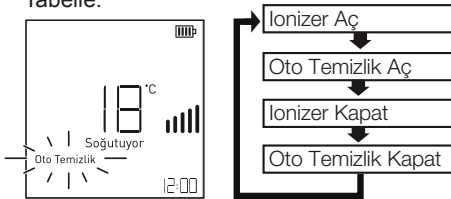

2. Die automatische Ionisator-Reinigungsfunktion ist eine Funktion, die aktiviert wird, wenn das Produkt ausgeschaltet wird. Drücken Sie die Taste "⏻", um das Produkt auszuschalten. Die automatische Reinigungsfunktion des Ionisators beginnt zu arbeiten.

3. Um die Funktion abzubrechen, drücken Sie die Taste „Ion Temizlik“ (☁️) auf der Fernbedienung, bis das Symbol "Oto Temizlik" erlischt, während das Produkt läuft.

- Wenn Sie die Klimaanlage ausschalten, läuft die automatische Reinigungsfunktion des Ionisators automatisch 30 Minuten lang. Zu diesem Zeitpunkt wird der horizontale Flügel der Klimaanlage leicht angelehnt geschlossen, die automatische Reinigungsfunktion des Ionisators wird aktiviert und der Ventilator des Innengeräts läuft mit niedriger Geschwindigkeit. Nach 30 Minuten schaltet sich das Produkt automatisch aus.

- In diesem Modus erscheint das E_0 -Symbol auf der Betriebsstatusanzeige der Klimaanlage. Die automatische Reinigungsfunktion des Ionisators wird nur aktiviert, wenn die Klimaanlage im Kühl- oder Entfeuchtungsmodus betrieben wird.
- Diese Funktion ist möglicherweise bei einigen Produkten nicht verfügbar oder funktioniert nicht.

Energie-Sparmodus (🌿)

Spart Energie während des Kühlvorgangs.

Schritt 1: Die im Kühlmodus verwendete Leistung ist 20 % niedriger als die Nennleistung.

Schritt 2: Die im Kühlmodus verwendete Leistung ist 40 % niedriger als die Nennleistung.

Schritt 3: Die im Kühlmodus verwendete Leistung ist 60 % niedriger als die Nennleistung.

- Drücken Sie die Taste "⏻", um das Produkt zu starten.
- Drücken Sie die "Soğut"-Taste (❄️), um in den Kühlmodus zu wechseln
- Stellen Sie die Klimaanlage auf die gewünschte Temperatur ein.
- Siehe "Sıcaklık ayarlama"
- Um die Energieeffiziente Kühlung im 1. Schritt zu starten, Drücken Sie die „Economy“-Taste (🌿)

Anzeige der Fernbedienung

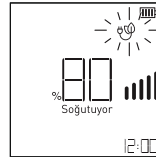

Zugang 1.Schritt



Anzeige der Fernbedienung

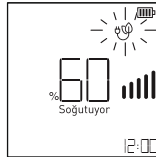

Zugang 2.Schritt



Anzeige der Fernbedienung

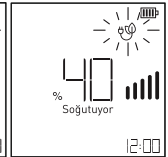

Zugang 3.Schritt



- Drücken Sie erneut die "Ekonomi"-Taste (🌿), um die energiesparende Kühlfunktion Schritt 2 zu starten.

- ❶ Die Sparfunktion ist bei den folgenden Temperatureinstellwerten gültig.
Innenbereich 18 °C (64 °F) ~ 30 °C (86 °F)
Außen 21°C (70°F) ~ 32°C (90°F)
- ❷ Diese Funktion kann nur im Kühlmodus verwendet werden.
- ❸ Die Produktleistung kann sich verringern, wenn die Sparfunktion ausgewählt ist.
- ❹ Wenn die „Sessiz“-Taste (🔊) gedrückt wird, während die Energiespar-Funktion in Betrieb ist, wird die Energiespar-Funktion ausgeschaltet und die Leise-Funktion aktiviert.

Leise-Modus (🔊)

Diese Funktion senkt den Geräuschpegel des Außengeräts, um potenzielle Lärmbelästigungen von Nachbarn zu vermeiden. Die Geräuschminderung durch diese Funktion ist bis zu 3 dB geringer als im Normalbetrieb.

1. Drücken Sie die Taste "⏻", um das Produkt zu starten.
2. Diese Funktion kann im Kühl-, Heiz- und Automatikbetrieb verwendet werden.
3. Drücken Sie die Taste "Sessiz" (🔊), um den Leise-Modus zu starten. Stummschaltung zu starten
4. Drücken Sie die "Sessiz"-Taste (🔊) erneut, um den Leise-Modus auszuschalten
Anzeige der Fernbedienung

Kumanda ekranı

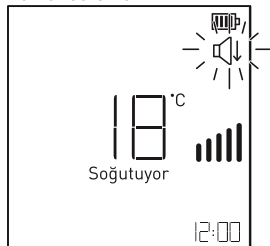

Der Leise-Modus kann zwischen den folgenden Temperatureinstellungswerten eingeschaltet werden.

Beim Kühlen:

- Innenbereich 18°C(64°F) ~ 30°C(86°F)
Außen 18°C(64°F) ~ 43°C (109°F)

Beim Wärmen:

- Innenbereich 16°C(60°F) ~ 30°C(86°F)
Außen 6°C(43°F) ~ 24°C (75°F)

- ❶ Wenn der Leise-Modus aktiv ist und die "Ekonomi"-Taste (🔊) gedrückt wird, wird der Leise-Modus ausgeschaltet und die Economy-Funktion aktiviert
- ❷ Wenn ein anderer Modus oder eine Schnell-Funktion ausgewählt wird, während der Leise-Modus aktiv ist, wird der Leise-Modus deaktiviert.
- ❸ Die Leistung des Produkts kann sinken, wenn der Leise-Modus ausgewählt ist.

Einstellen der Uhr (🕒)

1. Halten Sie die (🕒)-Taste 3 Sekunden lang gedrückt, danach werden die Stundenziffern anfangen zu blinken.

Anzeige der Fernbedienung

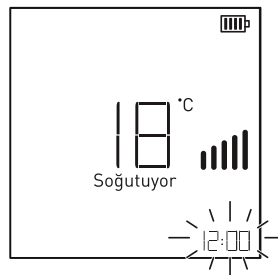

2. Stellen Sie die Uhr mit den "⬆"/"⬇"-Tasten ein. (Wenn Sie die Tasten länger als 3 Sekunden drücken, ändern sie sich in 10-Minuten-Schritten.)

3. Beenden Sie die Uhreinstellung durch Drücken der Taste „Bestätigung“ (✓).

Nachdem die Einstellung abgeschlossen ist, bleibt das Uhrensymbold auf dem Display

- ❶ Der Grad kann nicht geändert werden, bis die Uhreinstellung abgeschlossen ist.
Drücken Sie die Taste „Bestätigung“ (✓) erneut, um die Uhreinstellungsfunktion zu verlassen. In diesem Fall zeichnet die Uhr die Uhrzeit auf, wenn Sie die Taste „Bestätigung“ (0) drücken
- 4. Wiederholen Sie die Schritte 1,2,3, um die eingestellte Zeit erneut zu ändern.
- ❷ Das Zeitformat ist 24 Stunden. Es ist sehr wichtig, die Uhrzeit richtig einzustellen, da die Programmeinstellung, die Sie bei der Klimaanlage einstellen, auf der Uhrzeit der Fernbedienung basiert.
- ❸ Die Uhr kann eingestellt werden, wenn die Fernbedienung ausgeschaltet ist.

Schlaffunktion (Z)

Diese Funktion verhindert, dass Ihr Zimmer zu kalt oder zu heiß wird, während Sie schlafen. Wenn die Schlafeinstellungsfunktion ausgewählt wird, während sich die Klimaanlage im Kühl- oder Heizmodus befindet, arbeitet sie, um den am besten geeigneten Komfort zu bieten, und stoppt am Ende der von Ihnen eingestellten Zeit.

1. Drücken Sie die Taste "Z", um das Produkt zu starten
2. Wählen Sie den gewünschten Modus, indem Sie eine der Tasten "Soğut" (❄️), "Isit" (☀️) oder "Mod" (🔄) drücken
3. Stellen Sie die Klimaanlage auf die gewünschte Temperatur ein. Siehe. "Temperatureinstellung"
4. Drücken Sie die "Uyku"-Taste (Z), um den Sleep-Modus zu starten.
5. Mit jedem Drücken der Taste "Uyku" (Z) wird die Betriebszeit des ausgewählten Modus um 1 weitere Stunde verlängert
 - Sie können den Schlafmodus zwischen 1-7 Stunden einstellen.
 - Wenn 7 Stunden überschritten werden, verlässt das System automatisch den "Uyku"-Modus.

Anzeige der Fernbedienung

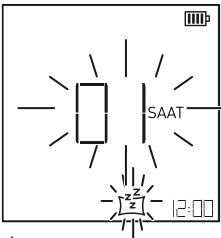

Anzeige der Klimaanlage

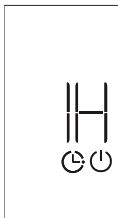

⚠️ Bitte wählen Sie die entsprechende Zeit für den Schlafmodus aus. (Den Raum über längere Zeit zu kühlen, ist nicht gut für deine Gesundheit.)

- i** Im Schlafmodus ist der Raumtemperatur-Sollwert nach 30 Minuten im Kühlmodus um 1 °C höher und nach 1 Stunde um 2 °C höher als Sie eingestellt haben.
- i** Im Ruhemodus fällt der Raumtemperatur-Sollwert nach 60 Minuten im Heizmodus um 1 °C und nach 2 Stunden um 2 °C unter den eingestellten Wert.
- i** Der Schlafmodus kann nur eingestellt werden, während die Klimaanlage läuft.

Automatische Ein-/Ausschaltfunktion

Dadurch kann die Klimaanlage automatisch ein- oder ausgeschaltet werden, wenn Sie nicht zu Hause sind oder schlafen.

Automatisches Öffnen (Aç)

Um die Klimaanlage automatisch einzuschalten, können Sie das Programm wie folgt einstellen. Beispiel: Schalten Sie die Klimaanlage morgens um 10:00 Uhr ein.

1. Drücken Sie die "Zamanlayıcı"-Taste (🕒) bis das "Aç"-Symbol blinkt.
- 1** Automatisch Ein, Automatisch Aus, Deaktivieren der Zeiteinstellung, Timer (Wecker) Einstellungen und das Verlassen dieser Funktionen sind unter der Timer-Taste zusammengefasst. Die Reihenfolge ist wie in der Tabelle.

Anzeige der Fernbedienung

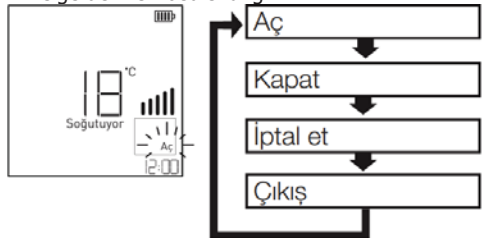

2. Stellen Sie die Uhr mit den „^“/“v“-Tasten ein. (Sie ändert sich bei jedem Drücken der Taste in Einheiten von 10 Minuten. Wenn die Taste 3 Sekunden lang gedrückt wird, erfolgen die 10-Minuten-Übergänge schneller.)

Anzeige der Fernbedienung

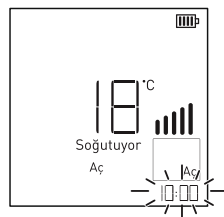

3. Drücken Sie die Taste „Bestätigung“ (✓), um die Zeiteinstellung abzuschließen. Nachdem die Einstellung abgeschlossen ist, erscheint das „Aç“-Symbol auf der Anzeige der Fernbedienung und es wechselt zur aktuellen Zeitanzeige.

Anzeige der Fernbedienung

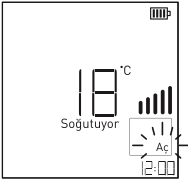

Anzeige der Klimaanlage

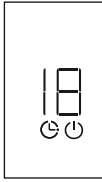

4. Um die automatische Einschaltfunktion abbrechen, drücken Sie die Taste „Timer“ (🕒) bis die Option „Abbrechen“ erscheint, drücken Sie die Taste „Bestätigung“ (✓), nachdem die Option „Abbrechen“ angezeigt wird.
5. Wiederholen Sie die Schritte 1,2,3, um die automatische Einschaltzeit erneut zu ändern.

- ❗ Beim Einstellen der automatischen Einschaltfunktion wird die automatische Einschaltfunktion durch Drücken einer beliebigen Taste außer den Aufwärts- und Abwärtspfeiltasten oder den Bestätigungstasten beendet.
- ❗ Das Zeitformat ist 24 Stunden. Es ist sehr wichtig, die Uhrzeit richtig einzustellen, da die Programmeinstellung, die Sie der Klimaanlage geben, auf der Uhrzeit der Fernbedienung basiert.
- ❗ Wenn sich die Fernbedienung in der Aus-Position befindet, funktioniert das automatische Ein- und Ausschaltfunktion trotzdem.

Automatisches Abschalten

Sie können die automatische Abschaltung der Klimaanlage einstellen, indem Sie die folgende Schritte befolgen.

Beispiel: Die Klimaanlage wird morgens um 10:00 Uhr ausgeschaltet.

1. Drücken Sie die „Timer“-Taste (🕒), bis das „Aus“-Symbol blinkt
- ❗ Automatisch Ein, Automatisch Aus, Deaktivieren der Zeiteinstellung, Timer (Wecker) Einstellungen und das Verlassen dieser Funktionen sind unter der Timer-Taste zusammengefasst. Die Reihenfolge ist wie in der Tabelle.

Anzeige der Fernbedienung

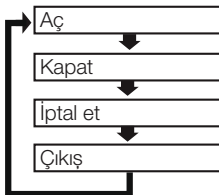
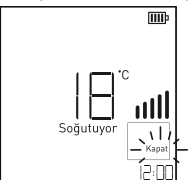

2. Stellen Sie die Zeit mit den „^ v“-Tasten ein (jedes Mal, wenn die Taste gedrückt wird, ändert sie sich in 10-Minuten-Schritten. Wenn die Taste 3 Sekunden lang gedrückt wird, finden 10-Minuten-Übergänge statt.)

Anzeige der Fernbedienung

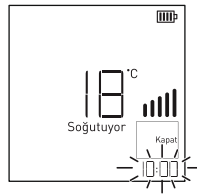

3. Beenden Sie die Zeiteinstellung durch Drücken der Taste „Bestätigung“ (✓). Nachdem die Einstellung abgeschlossen ist, erscheint das „Aus“-Symbol auf der Fernbedienungsanzeige und es wechselt zur aktuellen Zeitanzeige.

Anzeige der Fernbedienung

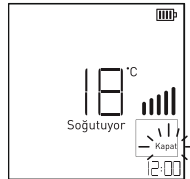

Anzeige der Klimaanlage

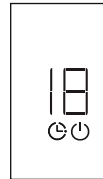

4. Um die automatische Abschaltfunktion abbrechen, drücken Sie die Taste „Timer“ (🕒) bis die Option „Abbrechen“ erscheint, drücken Sie die Taste „Bestätigung“ (✓), nachdem die Option „Abbrechen“ angezeigt wird.
5. Wiederholen Sie die Schritte 1,2,3, um die automatische Einschaltzeit erneut zu ändern.
- ❗ Wenn beim Einstellen der automatischen Abschaltfunktion eine beliebige Taste außer den Pfeiltasten nach oben und unten oder den Bestätigungstasten gedrückt wird, wird die automatische Abschaltfunktion beendet.
- ❗ Das Zeitformat ist 24 Stunden. Es ist sehr wichtig, die Uhrzeit richtig einzustellen, da die Programmeinstellung, die Sie der Klimaanlage geben, auf der Uhrzeit der Fernbedienung basiert.
- ❗ Wenn sich die Fernbedienung in der Aus-Position befindet, kann die Auto-Power-Off-Funktion arbeiten.

Automatisches Starten

Wenn die Stromversorgung unterbrochen und wieder eingeschaltet wird, beginnt die Klimaanlage dank der automatischen Startfunktion mit den Einstellungen vor der Stromunterbrechung zu arbeiten. Beim ersten Start läuft der Lüftung auf niedrigster Stufe und der Kompressor startet nach 2,5-3 Minuten. Die Lüftungsgeschwindigkeit wird automatisch an die vorherigen Einstellungen angepasst, wenn der Kompressor startet.

Automatisches Starten der Klimaanlage

Wenn die Klimaanlage nach einem Stromausfall wieder eingeschaltet wird, stellt diese Funktion die vorherigen Einstellungen wieder her. Diese Funktion ist eine Werkseinstellung.

Automatischen Neustart abbrechen

1. Öffnen Sie die Abdeckung.
2. Halten Sie die Ein-/Aus-Taste 6 Sekunden lang gedrückt.
 - Das Gerät piept 2 Mal und das Licht blinkt 4 Mal.

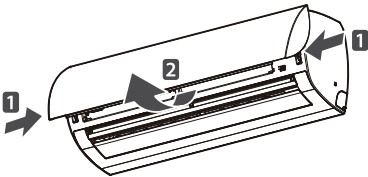

* Diese Funktion kann je nach Modell geändert werden.

- Um diese Funktion wieder zu aktivieren, halten Sie die Ein-/Aus-Taste 6 Sekunden lang gedrückt. Das Gerät piept 2 Mal und das Licht blinkt 4 Mal.

- i** Wenn Sie die Ein-/Aus-Taste 3-5 Sekunden statt 6 Sekunden gedrückt halten, geht das Gerät in den Testbetrieb. Im Testablauf bläst das Gerät 18 Minuten lang kräftig Luft zur Kühlung aus und kehrt dann auf die Werkseinstellungen zurück.

Einschalten der Klimaanlage ohne Fernbedienung

Verwenden Sie die Ein-/Aus-Taste, um die Klimaanlage zu bedienen, wenn keine Fernbedienung vorhanden ist. Allerdings wird damit ist die Lüftungsgeschwindigkeit hoch eingestellt.

1. Öffnen Sie die horizontale Lamelle.
2. Drücken Sie die Ein-/Aus-Taste.

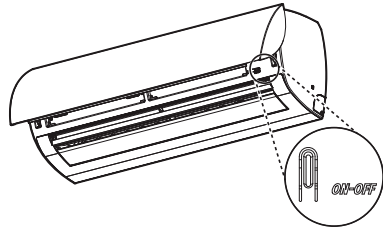

	Wenn die Raumtemperatur über 24° beträgt	Wenn die Raumtemperatur über zwischen 21-24° beträgt.	Wenn die Raumtemperatur über/unter 21° beträgt
Arbeitsmodus	Kühlen	Entfeuchten	Wärmen
Lüftungsgeschwindigkeit des Innengeräts	Hoch	Hoch	Hoch
Einstellung der Temperatur	22°C	23°C	24°C

- i** Diese Funktion ist möglicherweise bei einigen Produkten nicht verfügbar oder funktioniert nicht.

Testlaufmodus

1. Halten Sie die manuelle Betriebstaste am Innengerät etwa 3 Sekunden lang gedrückt, um den Testbetriebsmodus zu aktivieren.
2. Drücken Sie die manuelle Starttaste oder die Taste „**1**“ auf der Fernbedienung, um den Testlaufmodus abzubrechen

- i** In dieser Position erscheint das Symbol **LD** auf der Anzeige der Klimaanlage.

- i** Die Klimaanlage läuft während des Testlaufs unabhängig von der Raumtemperatur im Kühlbetrieb mit maximaler Lüftungsgeschwindigkeit und 18 Minuten lang.

- i** Wenn während dem Testlaufmodus ein Signal von der Fernbedienung empfangen wird, fängt die Klimaanlage an, nach den Einstellungen der Fernbedienung zu arbeiten.

Dank der HomeWhiz-Funktion können Sie Ihre Klimaanlage von Ihrem Smart-Gerät aus steuern und die Temperatur überwachen.

HomeWhiz- und Benutzerkonto-Einstellungen

Um die drahtlose Verbindungsfunktion in Ihrer Klimaanlage nutzen zu können, installieren Sie die HomeWhiz-Anwendung auf Ihr Smart-Gerät. Stellen Sie sicher, dass Ihr Smart-Gerät mit dem Internet verbunden ist, um die Anwendung nutzen zu können. Wenn Sie die Anwendung zum ersten Mal verwenden, schließen Sie den Registrierungsprozess ab, indem Sie Ihre E-Mail-Adresse aus der Anwendung verwenden. Sie können alle Produkte mit HomeWhiz-Funktion in Ihrem Zuhause über dieses Konto verwalten, nachdem der Registrierungsprozess abgeschlossen ist. Wenn Sie bei der Anwendung auf der Seite „Produkte“ „Produkte hinzufügen/entfernen“ tippen, können sie die mit Ihrem Konto gekoppelten Produkte sehen. Auf dieser Seite können sie bei den Produkten eine Synchronisierung des Besitzers vornehmen

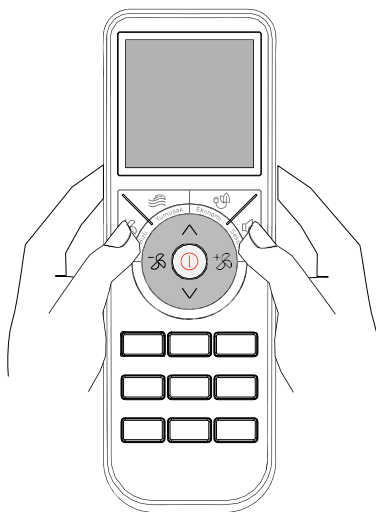

1. Öffnen Sie die Drahtlosverbindungseinstellungen Ihres Smartgeräts und stellen Sie eine Verbindung zu dem Drahtlosnetzwerk her, mit dem sich Ihre Klimaanlage verbinden wird.
2. Tippen Sie in der HomeWhiz Anwendung auf „Produkte hinzufügen/entfernen“.
3. Tippen Sie auf den Teil mit der Aufschrift „Neues Produkt installieren“.
4. Wählen Sie auf dem erscheinenden Bildschirm das Produkt „Klimaanlage“ aus.
5. Lesen Sie die Anweisungen auf dem Bildschirm und tippen Sie auf den Teil mit der Aufschrift „Installation starten“.
6. Drücken Sie die Tasten „Schnell“ und „Leise“ auf der Fernbedienung Ihrer Klimaanlage gleichzeitig für 5 Sekunden.
7. Nach Warntönen, die aus Ihrer Klimaanlage ertönen, beginnt die „Wireless Connection Light“ zu blinken.
8. Gehen Sie zum nächsten Schritt in der HomeWhiz-App und verbinden Sie Ihr Smart-Gerät wie angewiesen mit dem Netzwerk „HomeWhiz_xxxx“. Das Netzwerkennwort kann in der HomeWhiz-Anwendung angezeigt werden. Nachdem Sie sich mit dem HomeWhiz-Netzwerk verbunden haben, kehren Sie zur HomeWhiz-Anwendung zurück.
9. Wählen Sie das Netzwerk aus, mit dem Sie Ihre Klimaanlage verbinden möchten, und geben Sie das Passwort ein.
10. Das „Wireless Connection Light“ blinkt, während sich Ihre Klimaanlage mit dem ausgewählten Netzwerk verbindet. Wenn die Verbindung hergestellt ist, leuchtet sie kontinuierlich.
11. Nachdem Ihre Klimaanlage mit dem ausgewählten Netzwerk verbunden wurde, muss Ihr Smart-Gerät ebenfalls mit demselben Netzwerk verbunden sein. Wenn Ihr Smart-Gerät die Verbindung nicht automatisch hergestellt hat, gehen Sie zum Abschnitt für drahtlose Netzwerke Ihres Smart-Geräts und stellen Sie eine Verbindung zu dem Netzwerk her, mit dem Ihre Klimaanlage verbunden ist.
12. Geben Sie Ihrer Klimaanlage in der HomeWhiz-App einen Namen. Sie können das hinzugefügte Produkt auf der Seite "Produkte" sehen.

13. Während Ihre Klimaanlage arbeitet, leuchtet das „Licht für die kabellose Verbindung“, solange sie mit dem Internet verbunden ist. Die „Wireless Connection Light“ leuchtet nicht auf, wenn Ihre Klimaanlage nicht in Betrieb ist.

Nutzung der Klimaanlage auf mehreren Geräten

Sie können Ihre Klimaanlage auf mehreren intelligenten Geräten verwenden. Installieren Sie dazu die HomeWhiz-Anwendung auf den anderen Smart-Geräten. Wenn Sie die App öffnen, müssen Sie sich mit Ihrem Konto anmelden.

- i** Wenn das Konto, bei dem Sie sich anmelden, das Konto ist, dem Sie das Produkt zuvor hinzugefügt haben, können Sie Ihre Klimaanlage direkt nach der Anmeldung verwenden.

Befolgen Sie die nachstehenden Schritte, um die installierte Klimaanlage auf einem neuen Konto zu verwenden.

1. Erstellen Sie eine neue Kontoregistrierung und melden Sie sich mit diesem Konto bei der HomeWhiz-Anwendung an.
2. Stellen Sie sicher, dass Ihr Smart-Gerät und Ihre Klimaanlage mit demselben Netzwerk verbunden sind. Tippen Sie auf der Seite „Produkte“ auf „Produkte hinzufügen/entfernen“. Unter der Registerkarte „Andere Produkte“ können Sie das Produkt sehen und zu welchem Benutzer es gehört.
3. Tippen Sie auf das Symbol (+) neben der Klimaanlage, die Sie hinzufügen möchten, und benennen Sie das Produkt.
4. Ihre Anfrage zum Hinzufügen des Produkts wird per E-Mail an den Eigentümer des Produkts gesendet. Nachdem der Eigentümer zugestimmt hat, können Sie beide das Produkt verwenden.

- i** Nachdem die Installationsvorgänge abgeschlossen sind, müssen Ihr Smart-Gerät und Ihre Klimaanlage nicht mit demselben Netzwerk verbunden sein. Sie können Ihr Produkt verwenden, solange Ihr Smart-Gerät mit dem Internet verbunden ist.

- i** Sie können die mit Ihrem Konto gekoppelten Produkte sehen, indem Sie auf der Seite „Produkte“ in der Anwendung auf den Abschnitt „Produkte hinzufügen/entfernen“ tippen. Auf dieser Seite können Sie die Synchronisierung der Benutzer dieser Produkte vornehmen.

Löschen von HomeWhiz-Einstellungen

HomeWhiz-Einstellungen können über die Anwendung gelöscht werden. Folgen Sie den Schritten in der App.

Fehlerbehebung bei HomeWhiz

Gehen Sie wie folgt vor, wenn Steuerungs- oder Verbindungsprobleme auftreten. Wenn das Problem weiterhin besteht, führen Sie den nächsten Schritt aus.

1. Überprüfen Sie, ob Ihr Smart-Gerät mit dem Internet verbunden ist.
2. Schließen Sie die HomeWhiz-Anwendung auf Ihrem Smart-Gerät und öffnen Sie sie erneut.
3. Starten Sie Ihr Smart-Gerät neu.
4. Wenn die Verbindung mit den obigen Verfahren nicht hergestellt werden konnte, wiederholen Sie die anfänglichen Einrichtungseinstellungen auf dem Produkt.
5. Wenn das Problem nicht behoben werden kann, wenden Sie sich an den verantwortlichen Kundendienst.

Eigenschaften des drahtlosen Netzwerkmoduls

Frequenzbereich	2412 - 2484 MHz
Ausgangsleistung (max.)	IEEE 802.11b: 20 dBm IEEE 802.11n: 14 dBm

- i** HomeWhiz arbeitet im 2,4-GHz-Frequenzband.
- i** Es wird empfohlen, einen Abstand von mindestens 20 cm zwischen dem Benutzer und dem Gerät einzuhalten, wenn das Wireless Networkmodul in Betrieb ist.

7 **Wartung und Reinigung**

Reinigen Sie das Produkt regelmäßig, um eine optimale Leistung zu erhalten und möglichen Fehlfunktionen vorzubeugen.

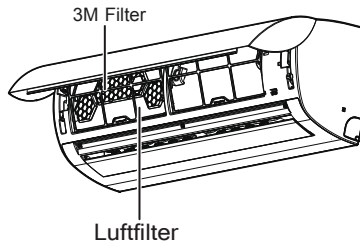

Geräteteil	Reinigungsart	Zeitabstand zwischen den Reinigungen
Luftfilter	Siehe „Reinigung des Luftfilters“	2 Wochen
3M Filter	Siehe „Reinigung des 3M-Filterfilters“	6 Monat
Ionisatorf	Reinigen Sie die Oberfläche des Innengeräts mit einem weichen und trockenen Tuch.	6 Monat
Innengerät	Reinigen Sie die Oberfläche des Innengeräts mit einem trockenen Tuch.	Regelmäßig
	Reinigung Wasserablaufschlauch	4 Monat
	Reinigen Sie die Wasserablaufwanne, an der sich Kondenswasser gebildet hat.	Wien Mal im Jahr
	Reinigen Sie den Wärmetauscher.	Wien Mal im Jahr
	Tauschen Sie die Batterien der Fernbedienung aus	Wien Mal im Jahr
Außengerät	Verwenden Sie Dampf, um die Wärmetauscherschlangen und die Plattenlöcher zu reinigen (wenden Sie sich an den autorisierten Kundendienst).	Regelmäßig
	Reinigen Sie den Lüfter	Wien Mal im Jahr
	Reinigung des Wasserablaufschlauch	Wien Mal im Jahr

- i** Die jährliche Wartung durch unseren autorisierten Kundendienst verlängert die Lebensdauer der Klimaanlage und lässt sie effizienter arbeiten.
- ⚠** Trennen Sie die Stromversorgung des Produkts, bevor Sie mit der Reinigung oder Wartung beginnen.
- ⚠** Waschen Sie die Klimaanlage nicht mit Wasser. Es besteht die Gefahr eines Stromschlags.
- Überprüfen Sie nach der Installation oder Wartung des Produkts immer, ob Kältemittelgas austritt.
- Verwenden Sie einen stabilen Hocker oder eine Leiter, wenn Sie das Produkt reinigen oder warten.
- Verwenden Sie zur Reinigung ein weiches Tuch. Verwenden Sie keine harten Reinigungsmittel, Lösungsmittel usw.
- Installieren Sie den Wasserablaufschlauch so, dass das Wasser richtig abläuft.
- Beim Ausbau des Luftfilters keine Metallteile berühren. Sie könnten verletzt werden.
- i** Reinigen Sie niemals den Ionisatorfilter, die entfernte oder äußere Oberfläche der Klimaanlage mit heißem Wasser von 40 °C und mehr oder mit flüchtigen Substanzen wie Verdünnern, Azeton oder Benzin.
- i** Die Außenflächen der Klimaanlage und der Fernbedienung können beschädigt werden. Entfernen Sie vierteljährlich die Batterien aus der Fernbedienung. Wenn Sie es längere Zeit nicht benutzen, decken Sie das Außengerät der Klimaanlage mit einer Abdeckung ab, die es vor Witterungseinflüssen schützt.

Reinigung des Luftfilters

Der wichtigste Teil der Reinigung der Klimaanlage ist die Reinigung des Luftfilters. Bei Nicht-Reinigung sinkt die Kühl-Heizleistung und der Energieverbrauch steigt deutlich an. Der Luftfilter der Klimaanlage sollte zu Beginn und am Ende der Jahreszeiten gereinigt werden. Entfernen Sie den Luftfilter an der Frontplatte in regelmäßigen Abständen (mindestens alle 15 Tage) je nach Verschmutzung der Umgebung, in der sich die Klimaanlage befindet, und prüfen Sie, ob er verstopft ist.

1. Unterbrechen Sie die Stromzufuhr zum Produkt.
2. Halten Sie die Griffe des Luftfilters und ziehen Sie ihn leicht nach oben.
3. Greifen Sie die Griffe des Luftfilters und ziehen Sie ihn vorsichtig nach unten.

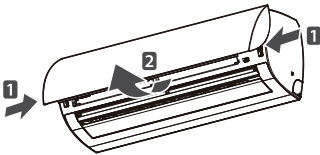

4. Entfernen Sie den Filter, nachdem Sie ihn heruntergezogen haben.

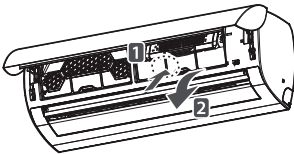

5. Reinigen Sie die Luftfilter mit Staubsauger oder warmem Wasser. Wenn der Luftfilter stark verschmutzt ist, waschen Sie ihn in warmem Wasser mit Reinigungsmittel.
6. Trocknen Sie nach Abschluss der Reinigung im Schatten und tauschen Sie die Luftfilter aus.

- ☐ Betreiben Sie die Klimaanlage niemals ohne Luftfilter.
- ☐ Wechseln Sie den Luftfilter alle 2 Jahre.
- ☐ Wenn der Luftfilter beschädigt ist, erhalten Sie beim autorisierten Kundendienst einen neuen Luftfilter.
- ☐ Vergewissern Sie sich nach jedem Vorgang, bei dem die Tür geöffnet werden muss, dass die Tür vollständig geschlossen ist, bevor Sie Ihre Klimaanlage in Betrieb nehmen. Beim Schließen der Tür sollte ein „Klick“-Geräusch zu hören sein.

Reinigen des 3M-Filters (optional)

1. Unterbrechen Sie die Stromzufuhr zum Produkt.
2. Entfernen Sie den Luftfilter.

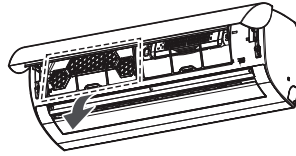

3. Ziehen Sie den 3M-Filter heraus.
4. Reinigen Sie den Staub und Schmutz auf dem Filter mit einem Staubsauger oder Luft. Wenn es sehr schmutzig ist, waschen Sie es mit Wasser.
5. Trocknen Sie nach der Reinigung den 3M-Filter im Schatten und setzen Sie sie wieder ein.

Reinigen des Ionenfilters

Verwenden Sie ein trockenes Wattestäbchen, um Staub vom Ionenfilter zu entfernen.

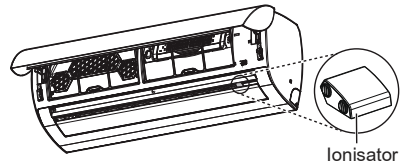

Ionisator

- ☐ Stellen Sie nach jedes Mal, wenn die Klappe geöffnet werden musste, sicher, dass die Klappe wieder vollständig geschlossen ist, bevor Sie Ihre Klimaanlage in Betrieb nehmen. Beim Schließen der Klappe sollte ein „Klick“ zu hören sein.

8 Lösungsvorschläge bei Problemen

Klimaanlage funktioniert nicht

- "Sicherung oder Leistungsschalter sind möglicherweise durchgebrannt. >>> Überprüfen Sie, ob die Sicherung und der Kontrollschalter durchgebrannt sind.
- Der Timer ist möglicherweise falsch eingestellt. >>> Überprüfen Sie, ob Sie beim Einstellen des Timers einen Fehler gemacht haben."

Die Klimaanlage kühlt oder heizt nicht effektiv

- "Der Filter ist möglicherweise verschmutzt. >>> Überprüfen Sie, ob der Filter verschmutzt ist.
- Möglicherweise ist nicht die richtige Temperatur ausgewählt. >>> Prüfen Sie, ob die Temperatureinstellung korrekt ist.
- Der Raum kann sehr warm werden, wenn Sie die Klimaanlage zum ersten Mal einschalten. >>> Wenn der Raum sehr warm wird, wenn Sie die Klimaanlage zum ersten Mal starten, warten Sie eine Weile, bis sie abgekühlt ist
- Das Gerät erhält möglicherweise keine Luft von außen. >>>> Prüfen Sie, ob sich vor den Lufteintritts- und -austrittsöffnungen des Geräts Hindernisse befinden."

Es ist ein seltsamer Geruch im Zimmer

- Möglicherweise verursachen die Möbel im Zimmer diesen Geruch. >>> Überprüfen Sie, ob der Geruch durch Feuchtigkeit an den Wänden, Teppichen, Möbeln oder Kleidungsstücken im Raum verursacht wird .

Klimaanlage ist laut.

- ① Wenn ein Geräusch zu hören ist, als würde Wasser fließen, handelt es sich nicht um eine Fehlfunktion. Es ist das Geräusch des in der Klimaanlage zirkulierenden Kältemittels .
- ① Wenn es sich so anhört, als würde die Druckluft entweichen, handelt es sich nicht um eine Fehlfunktion. Es ist das Geräusch, das dadurch entsteht, dass sich das Kältemittelgas im Inneren des Geräts zu Beginn und am Ende des Abtauvorgangs während des Heizbetriebs in entgegengesetzte Richtungen bewegt .

Die Klimaanlage bläst Nebel

- ① Wenn die Umgebung sehr feucht ist, tritt Kondenswasser aus, da der Luftstrom von der Klimaanlage die heiße Luft abkühlt. Dies ist nicht auf einen unsachgemäßen Betrieb der Klimaanlage zurückzuführen und ist keine Fehlfunktion .

Wenn die Klimaanlage wieder eingeschaltet wird, funktioniert sie 3 Minuten lang nicht

- ① Dies ist eine Maßnahme, die zum Schutz der Klimaanlage entwickelt wurde. Nach 3 Minuten beginnt die Klimaanlage wieder zu arbeiten an.

Die Anzeige der Fernbedienung ist schwach oder gar nicht zu sehen

- Die Batterien können leer oder falsch eingelegt sein. >>> Überprüfen Sie die Batterien.

„Tick“ „tick“ Geräusche kommen von der Inneneinheit nach dem Starten oder Stoppen der Klimaanlage.

- ① Durch die Temperaturänderung schrumpft oder dehnt sich der Kunststoffkörper aus. Dies ist nicht auf einen unsachgemäßen Betrieb der Klimaanlage zurückzuführen und ist keine Fehlfunktion.

Während des Heizbetriebs setzt der Luftstrom nicht direkt ein

- ① Wenn der Luftstrom beginnt, bevor die Temperatur ansteigt, tritt ein unerwünschter Kühleffekt ein. Um dies zu verhindern, beginnt der Luftstrom, nachdem die Temperatur ausreichend Grad erreicht hat. Dies ist nicht auf einen unsachgemäßen Betrieb der Klimaanlage zurückzuführen und ist keine Fehlfunktion.

⚠ Wenn Sie das Problem trotz Befolgung der Anweisungen in diesem Abschnitt nicht lösen können, wenden Sie sich an den Händler oder das autorisierte Servicecenter, bei dem Sie das Produkt gekauft haben. Versuchen Sie niemals, ein defektes Produkt selbst zu reparieren.

9 Der Kundendienst

Die Lebensdauer des Produkts beträgt 10 Jahre. (Während dieser Zeit müssen Ersatzteile vorhanden sein)
Richtlinie für die Kundenzufriedenheit

- Wir freuen uns, Ihre Wünsche und Anregungen aus allen Kanälen zu erfüllen.

Unsere Kanäle

- Unser Callcenter:
0850 210 0 888
(Sie können ohne Vorwahl vom Festnetz oder Handy aus anrufen* *)
- Unsere andere Nummer
0216 585 8 888
 - Unser CallCenter bietet Ihnen Service 24 Stunden am Tag, 7 Tage die Woche.
 - Die Anrufe, die Sie mit unserem CallCenter tätigen, werden gemäß dem Tarif berechnet, der für Sie von der Betreibergesellschaft festgelegt wurde, von der Sie den Kommunikationsdienst erhalten.
 - Sie können den gewünschten Service für Ihr Produkt anfordern, indem Sie unsere Callcenter-Nummer von Ihrem Festnetz- oder Mobiltelefon aus anrufen, ohne die Vorwahl zu wählen.
- Unsere WhatsApp-Nummer: 0544 444 08 88
- Unsere Faxnummer: 0216 423 2353
- Unsere Webadresse:
 - www.arcelik.com.tr
- Unsere E-Mail-Adresse:
 - musteri.hizmetleri@arcelik.com
- Unsere Social Media-Accounts:
 - <https://www.instagram.com/arcelik/>
 - https://twitter.com/arcelik_tr
 - <https://www.facebook.com/arcelik/>
 - <https://www.youtube.com/user/tvarcelik>
- Unsere Postanschrift:
 - Arçelik A.Ş. Karaağaç Caddesi No:2-6, 34445, Söğütözü / İSTANBUL
- Unsere Händler,
 - <https://www.arcelik.com.tr/arcelik-bayileri>
- Unsere autorisierten Dienste,
 - <https://www.arcelik.com.tr/yetkili-servis>
- Wir informieren Arçelik innerhalb von 24 Stunden über die Anfragen und Vorschläge unserer Kunden, unabhängig vom Kundenprofil.
- Die Prozesse in unserem Kundendienst:
Wünsche und Anregungen unserer Kunden;
 - * Wir sammeln sie in einem einzigen nachverfolgbaren, meldepflichtigen, transparenten und sicheren Informationspool
 - * Wir behandeln und bewerten diese Informationen gemäß den gesetzlichen Vorschriften, objektiv, fair und vertraulich.
 - * Wir nutzen dieses Feedback, um unsere Prozesse zu verbessern.
- Als Arçelik betrachten wir es als unser Hauptprinzip, ein hervorragendes Kundenerlebnis zu bieten, und verfolgen einen kundenorientierten Ansatz.
- Durch die Integration aller unserer Prozesse in das Managementsystem stellen wir die Entwicklung einer Struktur sicher, die sich gegenseitig kontrolliert.
Über dieses System speisen wir auch die Managementziele ein.

Wir bitten Sie, die nachstehenden Vorschläge zu befolgen.

- Wenn Sie Ihr Produkt erhalten, lassen Sie das Garantiezertifikat von Ihrem autorisierten Händler genehmigen.
- Verwenden Sie Ihr Produkt gemäß den Grundsätzen des Benutzerhandbuchs.
- Wenn Sie eine Serviceanfrage zu Ihrem Produkt haben, wenden Sie sich bitte unter den oben genannten Telefonnummern an unser CallCenter.
- Fragen Sie den Techniker, der zum Service kommt, nach dem „Technikerausweis“.
- Vergessen Sie nicht, einen „Servicebeleg“ von einem autorisierten Servicetechniker zu verlangen, wenn Sie fertig sind. Die „Servicequittung“, die Sie erhalten, wird Ihnen im Falle eines Problems zugute kommen, das in Zukunft mit Ihrem Produkt auftreten könnte.
- Produktlebensdauer: 10 Jahre. (Die Ersatzteilverfügbarkeitsdauer, die das Produkt benötigt, um seine Funktion zu erfüllen)

Die Bewertung des Kundendienstes

1 Kundenanfrage



2 Anfrageformular

Thema der Anfrage,
Kundeninformationen:
Name, Nachname,
Telefon und Adresse

3 Annahme der Kundenanfrage

- Analyse der Kundenanfrage
- Aufklärung des Kunden über den Kundendienst
- Die Umsetzung der notwendigen Dienstleistungen

4 Die Kundenzufriedenheit sicherstellen

Zufrieden

Nicht
Zufrieden

5 Abschluss der Kundenanfrage, Informationen sicher aufbewahren

EU-KONFORMITÄTSERKLÄRUNG

Firmenname des Herstellers : Arçelik A.Ş.
Firmenadresse des Herstellers : Karaağaç Cad. No: 2-6 Sıtlıce Beyoğlu/İSTANBUL
Kontaktinformationen des Herstellers : +90 212 314 34 34 www.arcelikas.com
Autorisierte Person des Herstellers : Osman Mehmet MUTLAY

Arçelik A.Ş. Aspekt,

Hiermit erklären wir, dass das Produkte und/oder die Produkte, deren Marken- und Modellnamen unten angegeben sind, gemäß den in diesem Dokument aufgeführten Vorschriften, Mitteilungen und Normen für Elektro- und Elektronikgeräte entwickelt, unter der unten angegebenen Adresse hergestellt und auf dem Markt angeboten wurden.

Diese Konformitätserklärung wird in alleiniger Verantwortung des Herstellers ausgestellt.

Produkttyp : Klimaanlage
Marke : Arçelik
Produktmodellcode : 09560 HP / 09561 HP
Frequenzband : 2.400-2.484 GHz (Wi-Fi aktiviert)
Maximale Sendeleistung : < 100mW (Wi-Fi aktiviert)
Informationen zur Softwareversion :
Weitere Informationen :

Reglemente und Mitteilungen:

- Richtlinien für Funkanlagen: 2014/53/EU
- Verordnung zur Beschränkung bestimmter gefährlicher Stoffe in Elektro- und Elektronikgeräten (EEE): 2011/65/EU
- Ökodesign-Richtlinie: 2009/125/EC
- Richtlinie 2010/30/EU zur Energieverbrauchskennzeichnung

Angepasste Normen:

- Richtlinie für Funkanlagen: 2014/53/EU
- Artikel 3.1(a) Sicherheits- und Gesundheitsfragen:
 - EN 60335-1:2012+A11:2014+A13:2017+A14:2019
 - EN 60335-2-40:2003/A11:2004+A12:2005+A1:2006+A2:2009+A13:2012
 - EN 62233:2008
 - EN 60950-1:2006/A11:2009/A1:2010/A12:2011/A2:2013
 - EN 62311:2008
- Artikel 3.1(b) EMC- Fäden:
 - EN 55014-1:2017
 - EN 55014-2:2015
 - EN 61000-3-2:2014
 - EN 61000-3-3:2013
 - ETSI EN 301 489-1 V2.2.1/ ETSI EN 301 489-17 V3.2.0
- Artikel 3.2&3.3 RF-Fäden:
 - ETSI EN 300 328 V2.1.1
- Verordnung zur Beschränkung bestimmter gefährlicher Stoffe in Elektro- und Elektronikgeräten (EEE): 2011/65/EU
 - IEC EN 63000:2018
- Ökodesign-Verordnung: 2009/125/EC
 - 206/2012
- Energiekennzeichnungsverordnung: 2010/30/EU
 - 626/2011

İstanbul, Truthahn & 15/04/2020

Ort und Datum

Osman Mehmet MUTLAY
Direktor für Finanzen und
Finanzangelegenheiten

Name, Nachname, Position und Unterschrift



Wichtige Punkte zur ordnungsgemäßen Verwendung und zur Garantie, die beachtet werden sollten;

Betreiben Sie Ihr Produkt nicht, ohne dieses Handbuch gelesen zu haben.

Die Behebung der unten aufgeführten Probleme sind gebührenpflichtig. Garantiebedingungen gelten nicht für diese Fälle;

- 1) Schäden und Fehlfunktionen, die durch Anwendungsfehler verursacht wurden,
- 2) Beladen, Entladen, Transport usw. nach Lieferung der Ware an den Verbraucher. 3) Schäden und Störungen, die aufgrund fehlerhafter Infrastrukturen bei Strom (Steckdose, Spannung, Erdung etc.), Wasser (Wasserdruck, Wasserhahn etc.), Erdgas, Telefon, Internet (Kosten, Boden, Umgebung etc.), etc. entstehen,
- 4) Schäden und Fehlfunktionen, die durch Naturereignisse und Feuer, Überschwemmung usw. verursacht wurden,
- 5) Schäden und Fehlfunktionen, die durch die Verwendung des Produkts entgegen den Angaben in den Einführungs- und Benutzerhandbüchern entstehen,
- 6) Schäden und Funktionsstörungen, die auftreten, wenn die Ware zu gewerblichen oder beruflichen Zwecken verwendet wird, wie im Verbraucherschutzgesetz Nr. 6502 beschrieben,
- 7) Bei Eingriffen in die Ware durch Unbefugte zu Wartungs-, Reparatur- oder anderen Zwecken erlischt die Garantiegewehrleistung für die Ware.

Produziert con Arcelik A.S..

Arçelik A.Ş. Karaağaç Caddesi No:2-6, 34445,
Sütlüce / İSTANBUL

Ursprungsland: Türkei

; 5 F5BH9698-B; I B; 9B

- 1) Die Garantiezeit beginnt mit dem Lieferdatum des Produkts und beträgt 3 Jahre (auf den Kompressor des Produkts wird 10 Jahre Garantie gewährt).
- 2) Das gesamte Produkt, einschließlich aller seiner Teile, vorausgesetzt, dass sie wie in der Einführung und im Benutzerhandbuch für das Produkt beschrieben wird verwendet werden und es nicht zu Wartungs-, Reparatur- oder anderen Zwecken von anderen Personen als dem von autorisierten Servicepersonal eingegriffen wurde, erfüllt Arçelik A.Ş. die Garantiebedingungen für die für Material-, Verarbeitungs- und Herstellungsfehler für den oben angegebenen Zeitraum ab dem Datum der Lieferung der Ware.
- 3) Für den Fall, dass festgestellt wird, dass die Ware mangelhaft ist, ist dem Verbraucher gemäß Artikel 11 des Gesetzes Nr. 6502 zum Schutz des Verbrauchers erlaubt
a- den Rücktritt vom Vertrag zu fordern,
b- Beantragung eines Rabatts vom Verkaufspreis zu fordern,
c- eine kostenlose Reparatur anzufordern,
ç- seiner/ihrer Rechte Gebrauch zu machen, und das gekaufte Produkt durch ein fehlerfreies Produkt ersetzt zu lassen.
- 4) Wählt der Verbraucher aus diesen Rechten das Recht auf kostenlose Nachbesserung, ist der Verkäufer verpflichtet, die Ware kostenlos reparieren zu lassen, und auch unter der Verwendung eines anderen Namen Sud den des Käufers für Arbeitskosten und Ersatzteilkosten zu übernehmen. Der Verbraucher kann das Recht auf kostenlose Reparatur auch gegenüber dem Hersteller oder Importeur geltend machen. Der Verkäufer, der Hersteller und der Importeur sind gemeinsam für die Nutzung dieses Rechts durch den Verbraucher verantwortlich.
- 5) Wenn der Verbraucher von seinem Recht auf kostenlose Nachbesserung Gebrauch macht, wir im Fall
- eines erneuten Geräteausfalls innerhalb der Gewährleistungsfrist,
- einer Überschreitung der maximal für die Reparatur erforderlichen Zeit,
- in dem durch einen Bericht des autorisierten Kundendienstes, Händlers, Herstellers oder Importeurs festgestellt wird, dass eine Reparatur nicht möglich ist,
kann der Verbraucher eine Rückerstattung des Warenpreises, eine Verringerung der Mängelquote oder, falls möglich, den Ersatz der Ware durch eine mangelfreie Ware verlangen. Der Verkäufer kann die Anfrage des Verbrauchers nicht ablehnen. Wird dieser Aufforderung nicht nachgekommen, haften der Verkäufer, der Hersteller und der Importeur als Gesamtschuldner.
- 6) Gemäß der in den Rechtsvorschriften festgelegten Nutzungsdauer darf die maximale Reparaturdauer der Ware 20 Arbeitstage nicht überschreiten. Diese Frist beginnt ab dem Datum der Meldung des Mangels an der Ware an die autorisierte Servicestelle oder den Verkäufer innerhalb der Garantiezeit, und ab dem Datum der Lieferung der Ware an die autorisierte Servicestelle außerhalb der Garantiezeit. Kann der Mangel der Ware im Rahmen der Gewährleistung nicht innerhalb von 10 Werktagen behoben werden, ist der Hersteller oder Importeur verpflichtet, bis zur vollständigen Instandsetzung der Ware dem Verbraucher eine andere Ware mit ähnlichen Eigenschaften zur Verfügung zu stellen. Wenn der Verbraucher kein anderes Produkt mit ähnlichen Eigenschaften verlangt, ist der Hersteller oder Importeur von dieser Verpflichtung befreit. Im Falle einer Fehlfunktion des Produkts innerhalb der Garantiezeit wird die für die Reparatur aufgewendete Zeit zur Garantiezeit hinzugerechnet.
- 7) Schäden und Fehlfunktionen, die durch die Verwendung des Produkts entgegen den Punkten in der Bedienungsanleitung verursacht werden, fallen nicht unter die Garantie.
- 8) Der Verbraucher kann sich bei Streitigkeiten über die Ausübung seiner Rechte aus der Garantie an die Verbraucherschlichtungsstelle oder das Verbrauchergericht am Wohnort oder am Ort des Verbrauchergeschäfts wenden.
- 9) Für den Fall, dass dieses Garantiezertifikat nicht vom Verkäufer, dem Verbraucher, dem Handelsministerium, dem Verbraucherschutz und dem Markt ausgestellt wird, können Sie sich an die Generaldirektionsaufsicht wenden.

Hersteller oder die Exportfirma
Informationen zum Produkt

Hersteller oder die Exportfirma		Informationen zum Produkt	
Titel	Arçelik A.Ş.	Marke	Arçelik
Adresse	Arçelik A.Ş. Karaağaç Caddesi No:2-6, 34445, Sütluçe / İSTANBUL	Modell oder Typ	Klimaanlage
Telefon	(0-216) 585 8 888	Banderole und Seriennummer	
Fax	(0-216) 423 23 53	Garantiedauer	3 Jahre
Web-Seite	www.arçelik.com.tr	Max. Reparaturdauer	20 Werktage

GENEL MÜDÜR

GENEL MÜDÜR YRD.

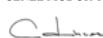

Verkäufer Firma

Title:		Datum und Nummer der Rechnung:	
Adresse:		Datum und Ort der Ausgabe:	
Telefon:		Garantiedauer:	
Fax:		Firmenstempel:	
Email:			

Diesen Teil muss die jeweilige Verkäufer unterschreiben und mit einem Firmenstempel versehen.