

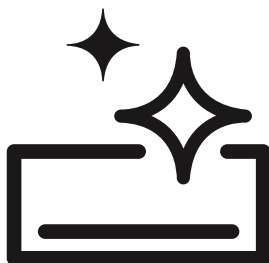

Кондиционирование воздуха

Руководство пользователя



07325



Пожалуйста, сначала ознакомьтесь с этим руководством!

Наш дорогой Клиент,

Мы хотим, чтобы вы получали максимальную эффективность от изделия, которое производится на современном оборудовании и проходит строгий контроль качества.

Поэтому просим вас перед эксплуатацией изделия внимательно ознакомиться со всем руководством пользователя и хранить его в качестве справочного материала. В случае передачи изделия другому лицу осуществляйте такую передачу в комплекте с этим руководством.

Руководство пользователя будет содействовать вам в быстрой и безопасной эксплуатации изделия.

- Ознакомьтесь с руководством пользователя перед установкой и эксплуатацией изделия.
- Неуклонно соблюдайте инструкции по технике безопасности.
- Храните руководство пользователя в легкодоступном месте, так как оно может понадобиться вам в последующей работе.
- Также ознакомьтесь с прочей сопроводительной документацией.

Обратите внимание, что это руководство пользователя может относиться и к другим моделям. Различия между моделями четко указаны в инструкциях.

- Это изделие представляет собой устройство для кондиционирования воздуха, предназначенное для обогрева и охлаждения помещения.

Символы и пояснения к ним

В руководстве пользователя используются следующие символы:

 Важные сведения или полезные рекомендации по эксплуатации.

 Предупреждение об опасных ситуациях с точки зрения риска жизни и ущерба имущества.

 Предупреждение о поражении электрическим током.

 Предупреждение о легковоспламеняющихся веществах.



СОДЕРЖАНИЕ

1 Ваш кондиционер 4

общий вид	4
внутренний блок	4
Экран рабочего дисплея	4
Внешний блок	5
Беспроводной пульт дистанционного управления	6
Технические характеристики	7

2 Важные инструкции по технике безопасности 8

Общая безопасность	8
Батареи	9
Цель использования	9
безопасность детей	10
Соблюдение правил WEEE и утилизация отходов	10
Уничтожение упаковки	10
Практичная и полезная информация	10

3 Установка 11

Правильное место для установки	12
Электрическое подключение	12
Первое использование	12
Транспорт продукта	12

4 Подготовка 13

Что делать, чтобы экономить энергию	13
Установка батарей	14
Метод работы	14
Что следует учитывать при использовании пульта дистанционного управления	14

5 Эксплуатация изделия 15

Включите кондиционер	15
Режимы работы	15
Выбор режима	15
Охлаждение комнаты	15

Функция быстрого охлаждения	15
Осушение помещения	16
Отопление комнаты	16
Вентиляция помещения	17
Регулировка скорости вентилятора	17
Направление вертикального воздушного потока	17
Направление горизонтального воздушного потока	18
регулировка яркости ЖК-экрана	18
Энергосберегающая функция охлаждения	18
Функция спящего режима	18
Управление кондиционером без пульта дистанционного управления	19
Режим тестового запуска	19

6 Уход и очистка 20

Очистка воздушного фильтра

7 Предложения по решению проблем 22

8 Обслуживание клиентов 23

1 Ваш кондиционер

общее мнение

Внутренний блок

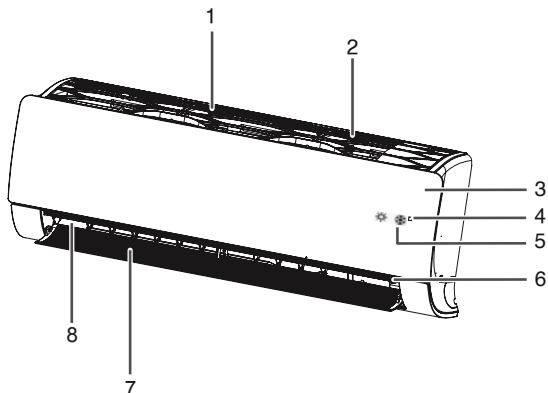

- 1- Клавиша ручного управления
- 2- Приемник сигнала
- 3- Скрытый индикатор
- 4- Ионизатор
- 5- Вертикальное крыло
- 6- Горизонтальное крыло
- 7- Воздуховыпускной канал
- 8- Воздушный канал

Отображение рабочего состояния

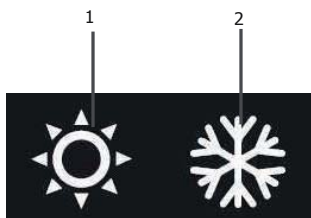

Красный индикатор Синий индикатор

- 1- Индикатор "Обогрев"
- 2- Индикатор режима "Охлаждение", режима "Вентилирование", режима "Осушение".

Наружный блок

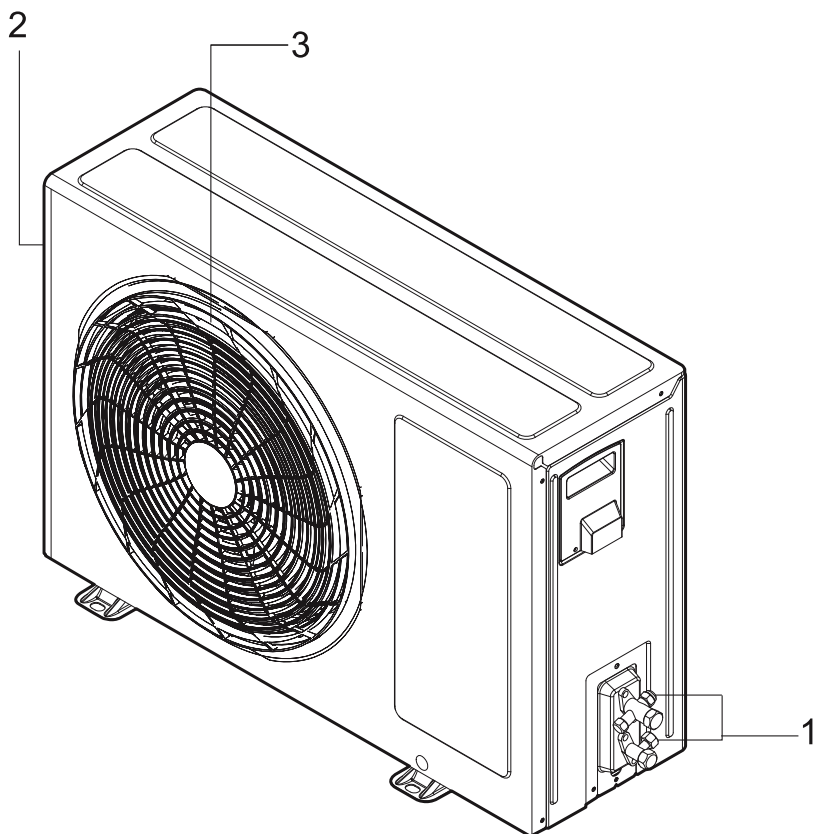

- 1- Клапаны соединения труб внутреннего и наружного блоков
- 2- Воздухозаборная решетка (сзади и сбоку)
- 3- Воздуховыпускная решетка

Беспроводной пульт дистанционного управления



Пульт управления	Дисплей монитора	Описание
	-	Кнопка "Включение/Выключение" : предназначена для включения/выключения кондиционера.
	88°C	Кнопка "Регулировка температуры" : предназначена для регулировки температуры в помещении при охлаждении и обогреве.
	Режим "Охлаждение" Режим "Осушение" Режим "Обогрев" Режим "Циркуляция воздуха" (вентилирования)	Выбор режима работы:
		Быстрое охлаждение: предназначено для снижения температуры в помещении за короткий промежуток времени.
		Кнопка "Скорость вентилятора внутреннего блока" : предназначена для регулировки скорости вентилятора.
	-	Кнопка "Направление воздушного потока" воздушного потока по вертикали.
		Режим "Сон" : предназначен для предотвращения чрезмерного охлаждения или обогрева в помещении во время сна. Обеспечивает автоматическое включение кондиционера в требуемое время.
	-	Энергосберегающий режим охлаждения: предназначен для активации режима энергосбережения.
	-	Подсветка дисплея (3 секунды): Включение/выключение дисплея на внутреннем блоке.

Технические характеристики

ХАРАКТЕРИСТИКИ			07325
Мощность	Охлаждение	Btu/h	7500
		W	2198
	Обогрев	Btu/h	11260
		W	3300
Потребляемая мощность	Охлаждение	W	600
		W	868
		W/W	3,66 / 3,80
		W/W	7,0 / 4,0
Класс сезонной эффективности	Охлаждение	-	A++
	Обогрев	-	A+
Расчетная нагрузка	Охлаждение(-10°C)	W	2500
	Обогрев	W	2350
Годовое потребление энергии	Охлаждение	kWh/yl	125
	Обогрев	kWh/yl	823
Мощность осушения		lt/h	1,1
Информация об источнике питания		V/Ø/Hz	220-240 / 1 / 50
Потребляемый ток (ном./макс.)	Охлаждение	A	3,0 / 6,0
	Обогрев	A	4,0 / 7,0
Автоматический предохранитель типа C		A	16
Звуковое давление ("Сон")	Внутренний блок	dBА	17
Мощность звука	Внутренний блок	dBА	59
	Наружный блок	dBА	65
Вес-нетто	Внутренний блок	kg	8,5
	Наружный блок	kg	25

☐ В технические характеристики без предварительного уведомления могут вноситься изменения в целях улучшения качества продукции.

☐ Изображения в руководстве пользователя являются схематичными и могут не соответствовать изделию.

☐ Значения, указанные в маркировке на изделии или в других печатных документах, предоставляемых в комплекте с изделием, получены в лабораторных условиях согласно соответствующим стандартам. Эти значения могут варьироваться в зависимости от условий эксплуатации изделия и окружающей среды.

* Значения EER и COP являются коэффициентами энергоэффективности, рассчитываемыми в соответствии со стандартами измерения TS EN 14511.

Охлаждение: Температура в помещении 27°C сух.т., 19°C вл.т. / Наружная температура: 35°C ст.т., 24°C вл.т.

Обогрев: Температура в помещении 20°C ст.т., 15°C вл.т. / Наружная температура: 7°C ст.т., 6°C вл.т.

** Значения SEER и SCOP являются сезонными коэффициентами энергоэффективности, рассчитываемыми в соответствии со стандартами измерения TS EN 14825.

☐ Данные каталога представляют собой значения энергопотребления, приведенные по результатам стандартных испытаний. Фактическое энергопотребление может варьироваться в зависимости от условий эксплуатации устройства.

☐ сух.т.: температура по сухому термометру, вл.т.: температура по влажному термометру.

2 Важные инструкции по технике безопасности

Этот раздел содержит инструкции по технике безопасности, способствующие предотвращению риска травматизма или ущерба имуществу. Несоблюдение этих инструкций приведет к аннулированию гарантии.

Общие правила техники безопасности

- Не допускайте прямого воздействия потока воздуха на ваше тело в течение длительного времени.
- Настройте изделие на оптимально приемлемую температуру для условий и состояния здоровья.
- Не употребляйте воду, выделяющуюся из изделия. В противном случае вы можете столкнуться с серьезными проблемами со здоровьем.
- Не используйте изделие в течение длительного времени в непроветриваемых помещениях.
- Периодически проветривайте помещение при эксплуатации изделия одновременно с плитой и другими аналогичными устройствами.
- Перед повторным включением изделия после отключения подождите 3 минуты. Может отключиться предохранитель вашего оборудования.
- Не оставляйте изделие включенным на длительное время при очень высокой влажности или при открытых дверях или окнах.
- Подключите изделие к заземленной электрической сети, защищенной предохранителем, соответствующим значениям, указанным в таблице "Технические характеристики". При эксплуатации с трансформатором или без него необходимо установить заземление силами лицензированного электрика. Наша компания не несет ответственности за какой-либо ущерб, возникающий при эксплуатации изделия без заземления, которое должно быть выполнено в соответствии с местным законодательством.
- Убедитесь, что напряжение сети соответствует характеристикам изделия.
- Используйте автоматический предохранитель замедленного действия (типа C), соответствующий изделию этой модели.
- Не допускайте повреждения контура охлаждения, в котором циркулирует газообразный хладагент режущими и колющими инструментами. Газообразный хладагент при проникании в помещение в случае нарушения целостности верхней поверхности газовых каналов теплообменника и патрубков вызывает раздражение кожи и травмы глаз.
- Не накрывайте и не перекрывайте чем-либо воздухозаборные и воздуховыпускные решетки и наружный блок изделия во время его работы.
- Не распыляйте на изделие легковоспламеняющиеся и охлаждающие газы.
- Не просовывайте руки или какие-либо другие предметы в воздухозаборные и воздуховыпускные решетки внутреннего и наружного блоков во время работы изделия. Находящиеся внутри вентиляторы могут привести к серьезным травмам.
- Не открывайте переднюю панель во время работы устройства. Не прикасайтесь к фильтру Neo Plasma, при наличии его в изделии.
- В случае утечки газообразного хладагента в изделии откройте окна, чтобы проветрить помещение, и обратитесь в авторизованный сервисный центр.
- В случае утечки горючего газа на участке эксплуатации изделия выключите газ и кондиционер. Повторное включение кондиционера допускается только после тщательного проветривания помещения.
- Не размещайте нагревательные приборы вблизи к изделию и шнуру питания. Чрезмерное тепло, выделяемое этими устройствами, может привести к расплавлению пластмассовых частей изделия.
- В случае отключения электроэнергии или во время грозы отключите питание на автоматическом предохранителе. Несоблюдение этого требования может привести к возгоранию или поражению электрическим током.
- Убедитесь в отсутствии обрывов или повреждений на шнуре питания (и штепсельной вилке, при наличии). Несоблюдение этого требования может привести к поражению электрическим током или повреждению изделия.
- Не прикасайтесь, не эксплуатируйте и не ремонтируйте кондиционер мокрыми и влажными руками. Несоблюдение этого требования может привести к поражению электрическим током или повреждению изделия.
- Не используйте изделие с неисправным шнуром питания. Обратитесь в авторизованный сервисный центр.
- Не применяйте силу, дергая за шнур питания. Какое-либо повреждение кабеля может привести к поражению электрическим током.



В устройстве используется воспламеняемый газообразный хладагент типа R32. Имеется опасность возгорания в случае утечки газообразного хладагента и воздействия внешнего источника воспламенения.

- Держите шнур питания вдали от источников тепла.
- Не устанавливайте какие-либо предметы на шнур питания.
- Если изделие не будет эксплуатироваться в течение длительного времени, отсоедините электрическое подключение от предохранителя.
- При намокании изделия обратитесь в авторизованный сервисный центр.
- Не допускайте контакта электрических частей с водой. При попадании электрических частей изделия в воду выключите изделие и обратитесь в авторизованный сервисный центр.
- Если из изделия исходит странный шум, дым или запах, выключите изделие и обратитесь в авторизованный сервисный центр.
- Во время установки, технического обслуживания, очистки и ремонта изделия убедитесь, что питание изделия отключено от предохранителя.
- Установка и ремонт изделия выполняется исключительно авторизованным сервисным центром. Производитель не несет ответственности за какой-либо ущерб, возникающий в результате манипуляций, совершенных неуполномоченными лицами.
- Не подвергайте людей, животных или растения воздействию горячего или холодного ветра от кондиционера.
- Используйте исключительно детали, указанные в перечне запасных частей. Запрещается вносить модификации в устройство. Невыполнение этого требования может привести к смерти, серьезным травмам или повреждению изделия.
- В случае попадания кондиционера в воду, например, при затоплении, обратитесь в авторизованный сервисный центр. Несоблюдение этого требования может привести к взрыву или пожару.
- Не устанавливайте какие-либо предметы на кондиционер, это может привести к повреждению изделия.
- Для очистки внутренней части изделия обратитесь в авторизованный сервисный центр или к дилеру, у которого вы приобрели изделие. Не следует использовать моющие средства, так как они вызывают коррозию и повреждение поверхности.

- Не допускайте размещения каких-либо препятствий на всех необходимых вентиляционных отверстиях.

Батарейки

- Не подвергайте батарейки воздействию прямых солнечных лучей, огня и т.д. Не подвергайте воздействию внешних факторов или не допускайте чрезмерного нагревания.
- Не используйте уже использованные батарейки вместе с новыми.
- Производите замену разряженных батареек только батарейками той же модели, номинала и характеристик. Не используйте перезаряжаемые батарейки.
- Утилизируйте разряженные батарейки в соответствии с местными законами и правилами. Таким образом, вы внесете свой вклад в предотвращение потенциального вреда окружающей среде и здоровью человека.
- Не используйте пульт дистанционного управления с протекшими батарейками. При попадании пролитой жидкости на кожу или одежду промойте большим количеством чистой воды.
- Не допускайте проглатывания жидкости из батареек. При проглатывании обратитесь в ближайшее медицинское учреждение.

Предназначение

- Это изделие предназначено для использования внутри помещений.
- Срок службы приобретенного вами изделия составляет 10 лет. Это период времени, в течение которого производитель располагает запасными частями, необходимыми для функционирования изделия согласно его назначению.
- Этот прибор может эксплуатироваться детьми старше 8 лет, лицами с ограниченными физическими, сенсорными или умственными способностями и отсутствием опыта и/или знаний, при условии, что эти лица находятся под присмотром или проинструктированы относительно безопасной эксплуатации прибора и понимают сопутствующие опасности.
- Используйте изделие исключительно для охлаждения помещения (например, не используйте для хранения чувствительных устройств, продуктов питания, домашних животных, растений и произведений искусства. Изделие представляет собой бытовой кондиционер, а не специализированную систему охлаждения. Такое использование может нанести вред имуществу).

Безопасность детей

- Электрические изделия опасны для детей. Не подпускайте детей к изделию во время его работы и не позволяйте детям играть с изделием.
- Следите за уровнем температуры, в частности, в помещениях с маленькими детьми и пожилыми людьми.
- Упаковочные материалы опасны для детей. Храните упаковочные материалы в недоступном для детей месте.
- Не допускайте детей к наружному блоку, это приводит к травматизму, смерти или неисправности изделия.

Соблюдение правил WEEE и утилизация отходов

-  Утилизация масла и газообразного хладагента, а также демонтаж других деталей должны выполняться в соответствии с применимыми местными и национальными нормами.

 Не выполняйте демонтажа системы самостоятельно. Демонтаж системы и манипуляции с газообразным хладагентом, маслом и деталями устройства должны выполняться авторизованным сервисным центром в соответствии с применимыми местными и национальными нормами.

Это изделие не содержит вредных и запрещенных веществ, указанных в "Положении о контроле за отходами электрического и электронного оборудования", опубликованном Министерством окружающей среды и градостроительства Турецкой Республики. Изделие соответствует Директиве WEEE. Это изделие изготовлено из высококачественных деталей и материалов, пригодных для вторичной переработки и повторного использования.



Ввиду этого по окончании срока службы изделия не утилизируйте его вместе с бытовыми или прочими видами отходов. Доставьте изделие в пункт сбора для утилизации электрического и электронного оборудования, информацию о которых вы можете узнать в местных органах власти. Способствуйте охране окружающей среды и природных ресурсов путем переработки и вторичного использования бывших в пользовании изделий. В целях обеспечения безопасности детей перед утилизацией изделия отрежьте шнур питания.

Утилизация упаковки

Упаковка изделия изготовлена из вторично используемых материалов. Утилизируйте упаковку путем сортировки в соответствии с инструкциями по отходам. Не утилизируйте вместе с обычными бытовыми отходами.

Практичная и полезная информация

- Не переохлаждайте помещение. Это вредит вашему здоровью и приводит к чрезмерному потреблению электроэнергии.
- При работающем кондиционере не допускайте воздействия прямых солнечных лучей, держите жалюзи и шторы закрытыми.
- Путем регулировки наклона вертикальных и горизонтальных лопастей обеспечьте равномерное распределение воздушного потока и хороший обогрев помещения.
- Использование воздушных завес в больших помещениях (столовые, кондитерские и пр.) с постоянно открытыми дверями снижает энергопотребление и повышает продуктивность работы изделия, обеспечивая более быстрое достижения требуемой температуры.
- Для предупреждения утечки прохладного и теплого воздуха из помещения обеспечьте максимально плотное закрытие дверей и окон.
- Проводите регулярную очистку моющегося пылевого фильтра в начале и в конце сезона. Засоры в моющемся пылевом фильтре уменьшают поток воздуха и снижают эффективность охлаждения и осушения. В случае не проведения регулярной очистки моющегося пылевого фильтра снижается мощность охлаждения/обогрева, а часть потребляемой электроэнергии затрачивается впустую.
- Учтявая, что во время работы изделия окна остаются закрытыми, периодически открывайте окна для проветривания помещения.
- Если изделие планируется не эксплуатировать в течение длительного времени, запустите его в режиме "Вентиляция" на 2-3 часа для удаления влаги внутри вашего изделия, а затем отключите его на предохранителе.
- Учтявая, что кондиционер, работая в режиме "Обогрев", сушит воздух в помещении, одновременно с кондиционером можно использовать приборы, обеспечивающие увлажнение воздуха.

3 Установка

Для установки изделия обратитесь в ближайший авторизованный сервисный центр. Перед запросом в авторизованный сервисный центр для проведения мероприятий по подготовке изделия к эксплуатации, убедитесь в наличии соответствующего электрического оборудования и водоотвода. В случае их отсутствия примите необходимые меры силами лицензированного электрика и сантехника.

- ❑ Установка должна выполняться в соответствии с местными стандартами или, при отсутствии местных стандартов, в соответствии с нормативами National Electrical NFPA 70/ANSI C1-1003.
- ❑ Подготовка участка для установки изделия, а также электрооборудования и водоотвода осуществляется клиентом.
- ❑ Необходимо выполнить надежную кабельную проводку для внутреннего/наружного блоков с соответствующим размещением и без каких-либо нагрузок на клеммные колодки. Неправильное подключение может привести к выделению тепла или возгоранию.
- ❑ Обеспечьте надежное крепление панели и крышки блока управления.
- ❑ Не устанавливайте кондиционер вблизи участков подверженных опасности взрыва или возгорания. Это может привести к взрыву или пожару.
- ❑ Не добавляйте в систему какой-либо газ или воздух, кроме хладагента, используемого в системе.
- ❑ Попадание воздуха в систему хладагента может привести к чрезмерно высокому давлению, что несет в себе риск травматизма или поломки оборудования.
- ❑ После установки или ремонта осторожно обращайтесь с упакованными материалами такими как винты, гвозди или батарейки. В противном случае это может привести к серьезным травмам.
- ❑ Установите шланг слива воды конденсатора с обеспечением незатруднительного стока воды. Несоблюдение этого требования приведет к неисправности изделия.
- ❑ При установке или ремонте кондиционера убедитесь в отсутствии утечек хладагента. При наличии утечки не допускайте контакта. Это может привести к неисправности изделия.

- △ Установка и электрические подключения должны выполняться авторизованным сервисным центром. Производитель не несет ответственности за какой-либо ущерб, возникающий в результате действий, выполненных неуполномоченными лицами.
- △ Перед установкой проверьте изделие на наличие повреждений. Не устанавливайте изделие, имеющие повреждения. Поврежденные изделия представляют опасность для вашей безопасности.
- △ Лица, осуществляющие работы с контуром хладагента, должны иметь действующий сертификат уполномоченного признанного в отрасли учреждения, подтверждающий их компетентность в работе с хладагентом.
- △ Сервисное обслуживание выполняется в строгом соответствии с рекомендациями производителя. Операции по техническому обслуживанию и ремонту, которые требуют привлечения других работников разной специализацией, должны выполняться под наблюдением лица, компетентного в использовании легковоспламеняющихся хладагентов.
- △ Хранить устройство в хорошо проветриваемом месте, соответствующем размеру, указанному для инструкциях.
- △ Хранить устройство в месте, защищенном от воздействия открытого огня работающих приборов (например, работающий газовый прибор) и источников воспламенения (например, работающий электронагреватель).
- △ Защищать устройство от механических повреждений.

Правильно выбранный участок для установки

- Не устанавливайте кондиционер на неровной поверхности или в местах, где существует опасность его падения. Это может привести к смерти, серьезным травмам или повреждению изделия.
- Установите изделие на устойчивую и ровную поверхность в помещении, неподверженном замерзанию.
- Убедитесь, что участок, выбранный для установки изделия, со временем не утратит своих качественных характеристик.
- Не устанавливайте изделие на участках, где шум и горячий воздух наружного блока могут нанести ущерб соседям.
- Не устанавливайте изделие на участках, подверженных прямому воздействию морского ветра (соляные брызги).
- Внутренний блок не следует устанавливать над предметами, которые могут быть повреждены в результате утечки воды (ЖК-дисплей, телевизор т.п.).

Электрическое подключение

Подключите изделие к заземленной электрической сети, защищенной плавким предохранителем, соответствующим значениям, указанным в таблице "Технические характеристики". Наша компания не несет ответственности за какой-либо ущерб, возникающий в случае эксплуатации изделия без заземления в соответствии с местным законодательством.

- Подключение должно соответствовать национальным нормам.
- Плавкий предохранитель изделия должен находиться в легко доступном месте после установки.
- Напряжение и допустимая защита предохранителями указаны в разделе "Технические характеристики". Если значение тока предохранителя в вашем доме не соответствует таблице "Технические характеристики", обеспечьте подключение предохранителя соответствующей силы тока силами квалифицированного электрика.
- Указанное напряжение должно быть эквивалентным напряжению вашей сети.
- Не используйте удлинители-шнуры или сетевые удлинители. При каком-либо повреждении кабеля (нарушении наружной оболочки или неисправности) замените кабель. Пренебрежение этим требованием может привести к поражению электрическим током или повреждению изделия.

- Не используйте поврежденный шнур питания, вилку и розетку. Несоблюдение этого требования может привести к возгоранию или поражению электрическим током.
- Главные предохранители и выключатели должны иметь зазор между контактами не менее 3 мм.
- Не подсоединяйте заземляющий кабель к газовым трубам прямоотводу заземлению телефона. Пренебрежение этим требованием может привести к поражению электрическим током или повреждению изделия.
- ⚠ Замена поврежденного шнура питания изделия должна выполняться авторизованным сервисным центром.
- ⚠ Запрещается эксплуатация изделия с не устраненными в результате ремонта неисправностями! Возникает риск поражения электрическим током!

Первое использование

Перед началом использования изделия убедитесь, что подготовка выполнена в соответствии с инструкциями в разделах «Важные указания по технике безопасности» и «Установка».

Транспорт продукта

Если вам необходимо переместить изделие в другое место, обратитесь в авторизованный сервисный центр.

- Будьте осторожны при распаковке и установке кондиционера. В противном случае вы можете серьезно травмировать или повредить изделие.
- Устройство должно транспортироваться как минимум двумя людьми или с помощью вилочного погрузчика. В противном случае это может привести к травме.

Меры по энергосбережению

- Убедитесь, что мощность кондиционера соответствует участку его планируемой эксплуатации. Кондиционер с холодопроизводительностью меньше требуемой площади не сможет обеспечить эффективное охлаждение, что приведет к постоянной работе компрессора и возрастанию энергопотребления.
- Кондиционер с мощностью, избыточной для потребности помещения, будет очень быстро охлаждать помещение и, как следствие, часто включать и выключать компрессор. Это также увеличит энергопотребление кондиционера. Кроме того, учитывая более высокий уровень шума у кондиционеров большей мощности, в помещении с кондиционером неоправданно высокой мощности вас будет беспокоить излишний шум.
- Теплоизоляция участка эксплуатации кондиционера повышает ваш комфорт и снижает потребление энергии. По этой причине имеет значение качественная изоляция участков потолка и притока тепла из/в помещение. Помимо этого, во время эксплуатации кондиционера в помещении необходимо держать закрытыми двери и окна. Если существует необходимость в том, чтобы держать двери открытыми (в таких местах, как магазины и мелкие пункты продажи), следует использовать устройства, препятствующие притоку горячего или холодного воздуха снаружи, например воздушные завесы.
- Использование занавесей, штор или жалюзи во часы активного проникновения солнечных лучей непосредственно через окна предотвращает увеличение энергопотребления кондиционера.
- Если наружный блок находится под прямыми солнечными лучами, защита его от прямого солнечного излучения с помощью навеса, козырька и т.д. (при условии, что такие элементы не блокируют поток воздуха из наружного блока) предотвращает увеличение потребления энергии.
- Во время монтажа важно соблюдать правила установки внутренних и наружных блоков. В частности, перед воздухоприемными и воздуховыпускными каналами и вентиляционными решетками блоков не должно быть предметов, препятствующих потоку воздуха.
- Настройка кондиционера на значения температуры ниже требуемых увеличивает потребление энергии и снижает эффект комфорта. Вместо установки самого низкого/высокого значения температуры, вы можете эксплуатировать кондиционер при значениях температуры, наиболее приемлемых вашим потребностям.
- Регулярно очищайте фильтры пылесборника кондиционера. Засорение фильтров со временем создает препятствие прохождению потока воздуха и обеспечение ожидаемой вами от кондиционера производительности. Ввиду того, что это приводит к вынужденной работе кондиционера, увеличивается потребление энергии.
- Имеет большую важность чистота теплообменников внутреннего и наружного блоков кондиционера. Загрязнение или засорение теплообменников вынуждают кондиционер работать с большей нагрузкой для достижения требуемого охлаждения/обогрева, что увеличивает потребление энергии. Поэтому мы рекомендуем не реже одного раза в год проводить техническое обслуживание кондиционера. (Гарантия не распространяется на ежегодное техническое обслуживание)
- Вы можете снизить потребление энергии, воспользовавшись функцией программирования работы кондиционера, благодаря которой вы сможете обеспечить отключение кондиционера в ваше отсутствие в помещении и его повторное включение согласно запланированной эксплуатации.
- Мы рекомендуем выполнить регулировку лопастей направления воздуха во избежание нанесения беспокойства лицам, присутствующим в помещении. Использование функции "Chaos Swing" поможет вам обеспечить более сбалансированное распределение воздуха в помещении.
- Мы рекомендуем отрегулировать лопасти направления воздуха таким образом, чтобы это не наносило беспокойства лицам, находящимся в помещении. Использование функции "Auto Swing*" поможет вам обеспечить более сбалансированное распределение воздуха в помещении.

Установка батареек

Откройте крышку отделения для батареек пульта дистанционного управления в направлении, указанном стрелкой. Вставьте две батарейки AAA 1,5 В, соблюдая правильное направление (+) и (-), после чего закройте крышку.

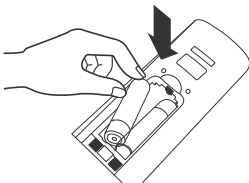
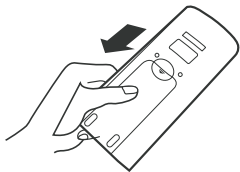

- ☐ Если на дисплее пульта исчезнет изображение, переустановите батарейки.

Метод работы

Для включения кондиционера направьте пульт дистанционного управления на принимающее устройство справа на передней панели кондиционера.

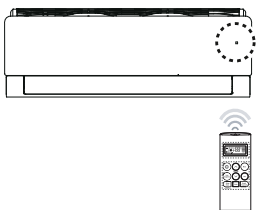

* Регулировка скорости вентилятора см. 17

- ☐ Пульт дистанционного управления может управлять другими электронными устройствами, если это указано. Направьте пульт дистанционного управления на приемник сигнала кондиционера

- ☐ Для обеспечения надлежащих условий работы протрите передатчик и приемник мягкой тканью.

Что следует учитывать при использовании пульта дистанционного управления

- При использовании пульта дистанционного управления направляйте его на приемник сигнала на кондиционере.
- Убедитесь, что между пультом дистанционного управления и ресивером кондиционера нет препятствий.
- Если нет звукового сигнала от кондиционера при нажатии кнопок пульта дистанционного управления, это означает, что сигнал не получен. Нажмите клавишу еще раз.
- Не роняйте пульт дистанционного управления.
- Не размещайте пульт дистанционного управления в месте, где на него будут попадать прямые солнечные лучи, или рядом с устройством, излучающим тепло.
- ☐ Не вставляйте в пульт дистанционного управления перезаряжаемые батареи, форма, размер и характеристики которых отличаются от стандартных батарей. Если вы не собираетесь эксплуатировать кондиционер в течение длительного времени, выньте батарейки из пульта дистанционного управления.

5 Эксплуатация изделия

Включение кондиционера

1. Если предохранитель кондиционера отключен, включите его.
2. Направьте пульт дистанционного управления на дисплей рабочего режима на внутреннем блоке, нажмите на кнопку “” на пульте. На передней панели включится индикатор рабочего режима, и кондиционер подаст предупредительный сигнал.
3. Выберите режим с помощью пульта дистанционного управления.

Режимы работы

Кондиционер можно эксплуатировать в 4 различных режимах работы.

Режим “Охлаждение”

Предназначен для обеспечения охлаждения при заданной температуре и условиях.

Режим “Осушение”

Применяется при относительно низкой температуре и высокой влажности с целью уменьшения влажности без чрезмерного охлаждения помещения.

Режим “Обогрев”

Применяется для обеспечения обогрева при требуемой температуре и условиях.

Режим “Вентилирование”

Обеспечивает циркуляцию воздуха без изменения температуры в помещении.

Выбор режима

1. Нажмите на пульте дистанционного управления кнопку “”. При каждом нажатии кнопки выполняется переключение режима работы в последовательности “Охлаждение”, “Осушение”, “Обогрев” и “Вентилирование”. Выберите один из режимов работы.

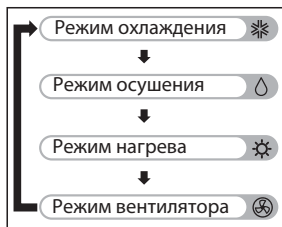



2. Установите значение температуры в помещении с помощью кнопок “” и скорость вращения вентилятора с помощью кнопки “”.

Охлаждение помещения

 Режим “Охлаждение”

Предназначен для охлаждения помещения комфортным и чистым воздушным потоком.

1. Для включения изделия нажмите кнопку “”.
2. Нажимайте на кнопку “” до перехода в режим “Охлаждение”.

На экране появится символ .

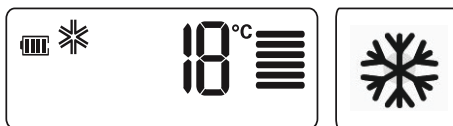





Синий свет

3. Нажимайте кнопки “” до достижения требуемой температуры. При каждом нажатии кнопки заданное значение температуры в помещении будет увеличиваться или уменьшаться на 1°C. Диапазон температур составляет от 18°C до 30°C.
 4. Вы также можете установить требуемую скорость вращения вентилятора. См. “Регулировка скорости вентилятора”.
-  Установите значение температуры на дисплее пульта дистанционного управления на одну единицу ниже температуры помещения.
-  При непрерывной работе кондиционера в режиме охлаждения в течение длительного периода на передней панели и горизонтальных лопастях возможно образование конденсата.



Функция “Быстрое охлаждение”

Обеспечивает быстрое охлаждение помещения.

1. Для включения изделия нажмите на кнопку “”.
2. Нажимайте кнопку “” до перехода в режим “Охлаждение”.
3. Нажмите кнопку “” для перехода в функцию “Быстрое охлаждение”. На экране появится символ “”.



Синий свет

4. Для отмены функции “Быстрое охлаждение” достаточно нажать на одну из кнопок , , . После отключения функции “Быстрое охлаждение” кондиционер будет продолжать работать с максимальной скоростью вращения вентилятора. Для изменения скорости вентилятора см. “Регулировка скорости вентилятора”

Что такое быстрое охлаждение?

Для быстрого снижения температуры в помещении кондиционер в течение 30 минут работает в режиме “Охлаждение” и обеспечивает снижение температуры до 18°C при очень высокой скорости вращения вентилятора.



- ❑ Функция “Быстрое охлаждение” используется для быстрого снижения температуры в помещении, что, в частности, актуально в жаркие летние дни.
- ❑ Функция “Быстрое охлаждение” не используется в режиме “Обогрев”.
- ❑ Эта функция может отсутствовать или не работать на некоторых моделях.

Осушение помещения

Режим “Осушение”

В этом режиме из помещения с повышенной влажностью удаляется избыток влаги для обеспечения комфортной среды.

Этот режим автоматически регулирует температуру для поддержания оптимального уровня влажности в помещении во время работы кондиционера.

1. Для включения изделия нажмите кнопку .
2. Нажимайте кнопку  до перехода в режим “Осушение”.

На экране появится символ .

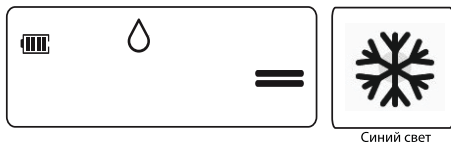

- ❑ В этом режиме кондиционер распознает температуру в помещении и регулирует ее оптимальный уровень для устранения влажности в зависимости от температуры в помещении.



В этом случае установленное значение температуры не отображается на пульте дистанционного управления, и вы не можете осуществлять контроль температуры в помещении.

- ❑ Во время функции “Осушение” обеспечивается автоматическая регулировка по алгоритму, соответствующему текущей температуре помещения для создания в помещении благоприятных для здоровья комфортных условий даже в сезоны с высокой влажностью.

Обогрев помещения

Режим обогрева

Обеспечивает обогрев помещения комфортным и чистым воздушным потоком.

1. Для включения изделия нажмите кнопку .
2. Нажимайте кнопку  до перехода в режим обогрева.



3. Нажимайте кнопки  до достижения требуемой температуры. При каждом нажатии кнопки заданное значение температуры в помещении будет увеличиваться или уменьшаться на 1°C.



Диапазон температур составляет от 16°C до 30°C.

4. Вы также можете установить требуемую скорость вращения вентилятора. См. “Регулировка скорости вентилятора”
- ❑ Установите значение температуры на дисплее пульта дистанционного управления на значение выше температуры в помещении.
- ❑ Для достижения более эффективного обогрева при нахождении кондиционера в режиме обогрева установите угол наклона горизонтальных лопастей в минимальное положение.
- ❑ При нахождении кондиционера в режиме обогрева вентилятор внутреннего модуля продолжает работать некоторое время после достижения требуемой температуры в помещении. В этом случае может ощущаться теплый воздушный поток из кондиционера. В случае ощущения снижения температуры воздуха в помещении рекомендуем установить на пульте управления более высокое значение температуры.

Вентиляция помещения

Режим “Вентилирование”

Обеспечивает циркуляцию воздуха в помещении без изменения температуры.

1. Для включения изделия нажмите кнопку .
2. Нажимайте кнопку  до перехода в режим вентилярования.

На экране появится символ .



Синий свет

3. Вы также можете установить требуемую скорость вращения вентилятора. См. “Регулировка скорости вентилятора”

 В этом режиме компрессор наружного блока не работает.

 Осуществляется повторная подача воздуха в помещение без создания тепла. Это обеспечивает циркуляцию воздуха.

Регулировка скорости вентилятора

Нажав кнопку , вы можете установить **требуемую скорость воздушного потока**.

Символ	Описание
	Высокая скорость вентилятора
	Средняя скорость вентилятора
	Низкая скорость вентилятора
	Auto Swing (эффект естественного воздушного потока)

 В режиме **Auto Swing** вентилятор автоматически переключается между средней и низкой скоростью в зависимости от температуры окружающей среды.

 Работа опций варьируется в зависимости от функции изделия.

Регулировка / контроль температуры в помещении

Регулировка температуры

1. Вы можете незатруднительно установить требуемую температуру в помещении. Для этого нажмите на кнопки

 : При каждом нажатии кнопки температура увеличивается на 1°C.

 : При каждом нажатии кнопки температура снижается на 1°C.

Режим “Охлаждение”:

Если установленное значение температуры выше температуры в помещении прибор не будет работать в режиме охлаждения. Уменьшите установленное значение температуры.

Режим “Обогрев”:

Если установленное значение температуры ниже температуры в помещении прибор не будет работать в режиме обогрева. Увеличьте установленное значение температуры.

Вертикальное направление воздушного потока

1. Для включения изделия нажмите кнопку .

2. **Нажатием кнопки**  отрегулируйте **угол раскрытия лопасти**. Горизонтальная лопасть автоматически начнет двигаться вверх и вниз.

3. При повторном нажатии кнопки  будет зафиксировано положение горизонтальной лопасти.

 Всегда используйте пульт дистанционного управления для регулировки направления горизонтальных лопастей. При ручной регулировке горизонтальных лопастей можно повредить изделие.

 При выключении кондиционера горизонтальные лопасти также закрываются.

Направление горизонтального воздушного потока

Перед регулировкой вертикальных лопастей убедитесь, что кондиционер выключен.

Осторожно откройте горизонтальный клапан, чтобы получить доступ к вертикальным лопастям. Вы можете отрегулировать вертикальные лопасти вручную, поворачивая их влево и вправо в 2-х направлениях.

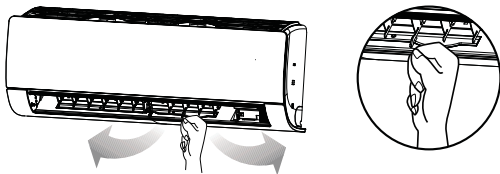

Включение-выключение дисплея (подсветка дисплея)

1. Вы можете выключать и включать ЖК-экран, нажав и удерживая кнопку **Display** в течение 3 секунд.

Эта функция может не поддерживаться в зависимости от модели.

Функция Охлаждение с энергосбережением (Энергосбережение)

Минимизирует потребление энергии при работе в режиме "Охлаждение" и поднимает заданное значение температуры до оптимального уровня для достижения более комфортных условий.

Для перехода в энергосберегающий режим охлаждения нажмите кнопку "Энергосбережение"

на пульте дистанционного управления. Для выхода из этого режима вы можете нажать одну из кнопок со стрелкой вверх и стрелкой вниз.

В кондиционерах с 2 светодиодными дисплеями (с индикатором режима "Тепло-Холод") этот режим не отображается на экране. Отсутствие отображения на экране не означает, что кондиционер не работает в этом режиме.

В зависимости от температуры окружающей среды время активации функции может меняться.

Эта функция может не работать при высокой температуре в помещении.

Функция режима "Сон"

Эта функция предотвращает чрезмерное охлаждение или обогрев в помещении во время сна. При выборе функции настройки режима "Сон", когда кондиционер находится в режиме охлаждения или обогрева, он работает для обеспечения оптимального комфорта и останавливается по истечении установленного вами времени.

- Для включения изделия нажмите кнопку **⓪**.
- Выберите один из режимов работы, нажав кнопку **Mod**.
- Установите кондиционер на требуемую температуру. См. "Регулировка температуры".
- Для запуска функции режима "Сон" нажмите кнопку **Uyku**. На экране появится символ **hrr**.
- Вы можете установить режим "Сон" в диапазоне от 1 до 7 часов, повторно нажав кнопку **Uyku**.
- Чтобы отменить режим "Сон", еще раз нажмите кнопку режима "Сон" по истечении 7 часов, что является максимальным установленным временем режима "Сон".

⚠ Пожалуйста, выбирайте оптимальное время для режима "Сон" (охлаждение помещения в течение длительного времени вредно для здоровья)

В режиме "Сон" установленное значение температуры помещения в режиме "Охлаждение" будет через 30 минут на 1°C и через 1 час на 2°C выше установленного вами значения.

В режиме "Сон" установленное значение температуры помещения в режиме "Обогрев" будет через 60 минут на 1°C и через 2 часа на 2°C ниже установленного вами значения.

Эта функция может отсутствовать или не работать в некоторых моделях.

Режим "Сон" можно установить только во время работы изделия.

Управление кондиционером без пульта дистанционного управления

Используйте кнопку "Включение/Выключение" для управления кондиционером в случае отсутствия пульта дистанционного управления. Наряду с этим, устанавливается высокая скорость вращения вентилятора .

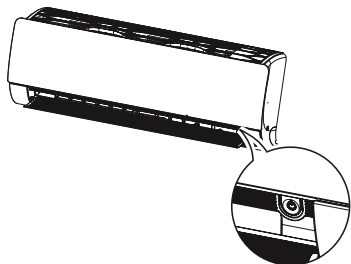



	При температуре в помещении выше 24°C	При температуре в помещении 21-24°C	При температуре в помещении ниже 21°C
Рабочий режим	Охлаждение	Осушение	Обогрев
Скорость вентилятора	Высокая	Высокая	Высокая
Настройка температуры	22°C	23°C	24°C

Эта функция может отсутствовать или не работать в некоторых моделях.

Тестовый режим работы

1. Для запуска тестового режима работы нажмите и удерживайте кнопку ручного управления на внутреннем блоке в течение около 3 секунд.
2. Для отмены режима тестового запуска нажмите кнопку ручного запуска или кнопку  на пульте дистанционного управления.

-  Кондиционер во время тестового режима, независимо от температуры в помещении, работает на максимальной скорости вращения вентилятора в течение 18 минут в режиме "Охлаждение".
-  При поступлении сигнала с пульта дистанционного управления в тестовом режиме работы кондиционер начинает работать в соответствии с настройками с пульта дистанционного управления.

6 Техническое обслуживание и очистка

Регулярно очищайте изделие для поддержания оптимальной производительности и предотвращения возможных неисправностей.

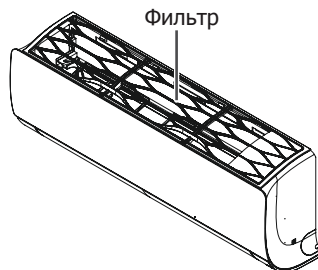

Часть	Метод очистки	Интервал очистки
Воздушный фильтр	См. "Очистка воздушного фильтра"	2 недели
Внутренний блок	Очистите поверхность внутреннего блока, используя мягкую и сухую ткань.	Периодически
	Очистите шланг для слива воды.	4 месяц
	Очистите поддон для слива воды от образовавшегося конденсата.	Один раз в год
	Очистите теплообменник.	Один раз в год
	Замените батареи в пульте дистанционного управления.	Один раз в год
Наружный блок	Используйте пар для очистки змеевиков теплообменника и отверстий в панелях (Обратитесь в авторизованный сервисный центр)	Периодически
	Очистите вентилятор.	Один раз в год
	Очистите шланг для слива воды.	Один раз в год

❗ Ежегодное техническое обслуживание в авторизованном сервисном центре продлит срок службы кондиционера и повысит эффективность его работы.

⚠ Перед началом очистки или технического обслуживания отключите питание изделия.

⚠ Запрещается мыть кондиционер водой. Риск поражения электрическим током.

- После монтажа или технического обслуживания изделия проверьте оборудование на утечку газообразного хладагента.
- Во время очистки или обслуживания изделия пользуйтесь прочной табуреткой или лестницей.
- Для очистки используйте мягкую ткань. Не используйте абразивные моющие средства, растворители и т.д.
- Вставьте шланг для слива воды с обеспечением правильного слива воды.
- Во время снятия воздушного фильтра не прикасайтесь к металлическим частям. Риск травматизма.

❗ Не очищать фильтр ионизатора, пульт дистанционного управления или наружную поверхность кондиционера горячей водой температуры 40°C и выше или такими летучими веществами, как растворители, ацетон или бензин. Это может привести к повреждению наружной поверхности кондиционера и пульта дистанционного управления.

❗ По окончании сезона извлеките батареи из пульта дистанционного управления. Если вы не собираетесь использовать кондиционер длительное время, накройте наружный блок кондиционера чехлом, который защитит его от непогоды.

Очистка воздушного фильтра

Наиболее важной частью очистки кондиционера является очистка воздушного фильтра. В противном случае снижается способность охлаждения-обогрева и значительно возрастает потребление энергии. Очистку воздушного фильтра кондиционера необходимо выполнять в начале и конце сезона эксплуатации.

Периодически (не реже одного раза в 15 дней) в зависимости от загрязнения окружающей среды, в которой находится кондиционер, выполняйте демонтаж и проверку воздушного фильтра на передней панели на засоренность.

1. Отключите питание изделия.
2. Удерживая воздушный фильтр за держатели, слегка потяните его вверх.

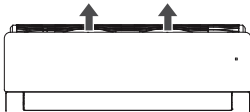

3. Снимите фильтр, потянув его вверх.

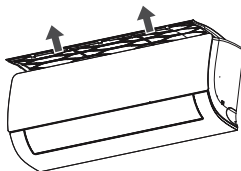

4. Очистите воздушные фильтры пылесосом или теплой водой. При чрезмерном загрязнении воздушного фильтра промойте его теплой водой с моющим средством.

5. После очистки высушите воздушные фильтры в тени и установите их на место.

ⓘ Запрещается эксплуатировать кондиционер без воздушного фильтра.

ⓘ Производите замену воздушного фильтра один раз в 2 года.

ⓘ При повреждении воздушного фильтра вы можете получить новый воздушный фильтр в авторизованном сервисном центре.

7 Рекомендации по устранению неисправностей

Кондиционер не работает.
<ul style="list-style-type: none">• Возможно, перегорел предохранитель или автоматический выключатель. >>> Проверьте, не перегорел ли предохранитель и автоматический выключатель.• Таймер может быть установлен неправильно. >>> Проверьте, не допустили ли вы ошибку при установке таймера.
Кондиционер не обеспечивает эффективное охлаждение и обогрев.
<ul style="list-style-type: none">• Фильтр может быть загрязнен. >>> Проверьте, не загрязнен ли фильтр.• Возможно, не установлена надлежащая температура. >>> Проверьте правильность заданной температуры.• При первом включении кондиционера в помещении может быть чрезмерно жарко. >>> Если при первом включении кондиционера в помещении очень жарко, подождите некоторое время для охлаждения помещения.• В устройство может не поступать воздух из наружного блока. >>>> Проверьте, нет ли препятствий перед воздухозаборным и выпускным решетками блока.
В помещении присутствует странный запах.
<ul style="list-style-type: none">• Имущество в помещении может распространять запах. >>> Проверьте, не вызван ли запах влагой на стенах, коврах, мебели или одежде в помещении.
Кондиционер издает шум.
<ul style="list-style-type: none">□ Появление шума, напоминающего звук текущей воды, не является признаком неисправности. Это звук хладагента, циркулирующего в кондиционере.□ Появление шума, напоминающего выпуск сжатого воздуха, это не является признаком неисправности. Это звук, вызванный движением газообразного хладагента в блоке в противоположных направлениях в начале и в конце процесса размораживания при работе кондиционера в режиме "Обогрев".
Кондиционер выпускает туман.
<ul style="list-style-type: none">• В условиях чрезмерно влажной окружающей среде происходит процесс конденсации при охлаждении горячего воздуха потоком воздуха из кондиционера. Это не связано с неправильной работой кондиционера и не является признаком неисправности.
При повторном включении кондиционер не работает в течение 3 минут.
<ul style="list-style-type: none">• Это мера, разработанная для защиты кондиционера. Кондиционер начнет работать по истечении 3 минут.
Дисплей пульта дистанционного управления тусклый или не показывает вовсе.
<ul style="list-style-type: none">• Возможно, разряжены или неправильно установлены батарейки. >>> Проверьте батарейки.
Тканье из внутреннего блока после запуска или остановки кондиционера.
<ul style="list-style-type: none">• Пластиковый корпус сжимается или расширяется под воздействием перепадов температур. Это не связано с неправильной работой кондиционера и не является признаком неисправности.
Задержка в выделении потока воздуха в режиме "Обогрев".
<ul style="list-style-type: none">• При выделении потока воздуха до повышения температуры будет замечен нежелательный охлаждающий эффект. Для предотвращения этого поток воздуха начинает выделяться по достижении достаточного значения температуры. Это не связано с неправильной работой кондиционера и не является признаком неисправности.

⚠ Если вы не можете устранить проблему, следуя инструкциям в этом разделе, обратитесь к дилеру по месту приобретения вами изделия или в авторизованный сервисный центр. Не предпринимайте самостоятельных попыток ремонта неисправного изделия.

8 Отдел по обслуживанию клиентов

Срок службы изделия: 10 лет (период доступности запасных частей, необходимый для выполнения изделием своей функции).

Политика удовлетворенности клиентов

- Мы будем рады удовлетворить запросы и рекомендации наших клиентов по всем каналам.

Наши каналы

- Наш колл-центр: 0850 210 0 888
(Звонить со стационарных или мобильных телефонов без набора кода города* *)
- Еще один наш номер 0216 585 8 888
 - Наш колл-центр предоставляет услуги 24 часа в сутки, 7 дней в неделю.
 - Звонки, которые вы совершаете через наш колл-центр, тарифицируются по тарифу, установленному для вас компанией-оператором, у которого вы получаете услуги связи.
 - Вы можете запросить необходимую услугу в отношении вашего изделия, позвонив в наш колл-центр, не набирая код города со стационарного или мобильного телефона.
- Наш номер WhatsApp: 0544 444 08 88
- Номер нашего факса: 0216 423 2353
- В течение 24 часов мы информируем Компанию Arçelik о запросах и рекомендациях наших клиентов, независимо от профиля клиента.
- Наш процесс обслуживания клиентов:
Запросы и рекомендации наших клиентов:
 - собираем в единое отслеживаемое, отчетное, прозрачное и безопасное хранилище информации;
 - обрабатываем и объективно, справедливо и конфиденциально оцениваем в соответствии с правовыми нормами;
 - используем эту обратную связь для улучшения наших процессов;
- Мы, Компания Arçelik, считаем нашим главным принципом превосходное качество обслуживания клиентов и применяем ориентированный на клиента подход.
- Интегрируя все наши процессы с системой управления, мы обеспечиваем развитие самоконтролируемой структуры.
Мы также осуществляем реализацию целей и задач управления посредством этой системы.

- Наш веб-адрес:
 - www.arcelik.com.tr
 - Наш адрес электронной почты: Musteri.hizmetleri@arcelik.com
 - Наши аккаунты в социальных сетях:
 - <https://www.instagram.com/arcelik/>
 - https://twitter.com/arcelik_tr
 - <https://www.facebook.com/arcelik/>
 - <https://www.youtube.com/user/tvarcelik>
 - Наш почтовый адрес: Arçelik A.Ş. Karaağaç Caddesi No:2-6, 34445, Sütüçe / İSTANBUL
 - Наши дилеры, <https://www.arcelik.com.tr/arcelik-bayileri>
 - Наши авторизованные сервисные центры <https://www.arcelik.com.tr/yetkili-servis>

Мы просим вас следовать нижеуказанным рекомендациям.

- При получении изделия убедитесь, что Гарантийное свидетельство заверено вашим авторизованным продавцом.
- Используйте ваше изделие в соответствии с принципами руководства пользователя.
- При возникновении у вас запроса на обслуживание вашего изделия, свяжитесь с нашим колл-центром по вышеуказанным телефонам.
- Запросите у техника, посетившего вас для проведения обслуживания, предъявить "удостоверение личности техника".
- По окончании работ не забудьте запросить у Уполномоченного сервисного техника "Квитанцию об обслуживании", которая будет полезна для вас в случае возникновения каких-либо проблем с вашим изделием в будущем.
- Срок службы изделия: 10 лет (период доступности запасных частей, необходимый для выполнения изделием своей функции).

Оценка запроса на обслуживание

1 Заявка клиента

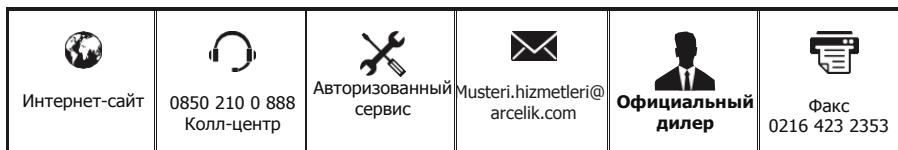

2 Регистрация заявки

Тема заявки
Имя и фамилия
клиента
Телефон клиента
Адрес клиента

3 Получение запроса на обслуживание

- Анализ запроса на обслуживание
- Информирование клиента об обслуживании (обнаружение, транспортировка, монтаж, информация, ремонт, замена и т.д.)
- Проведение необходимых процедур в отношении обслуживания

4 Установление удовлетворенности клиента

Удовлетворён

Не
удовлетворён

5 Закрытие записи заявки и сохранение информации

Вопросы, на которые следует обратить внимание в отношении надлежащей эксплуатации и гарантии:

Перед эксплуатацией изделия обязательно ознакомьтесь с этим руководством.

Устранение нижеуказанных неисправностей осуществляется за отдельную плату. Гарантийные условия не распространяются на следующие неисправности:

- 1) Повреждения и неисправности, вызванные ошибками эксплуатации.
- 2) Повреждения и неисправности, возникшие во время погрузки, разгрузки, транспортировки и т.п. операций после доставки изделия потребителю.
- 3) Повреждения и неисправности, возникающие в связи с электрическими сетями и оборудованием (розетки, напряжение, заземление и т.д.), сетями и оборудованием водоснабжения (напор воды, кран и т.д.), газоснабжением, телефонной сетью, сетью Интернет и/или инфраструктурой (отводы, грунт, окружающая среда и т.д.) на участке эксплуатации изделия.
- 4) Повреждения и неисправности, вызванные стихийными бедствиями, а также пожарами, наводнениями и т.д.
- 5) Повреждения и неисправности, возникающие в результате использования изделия без соблюдения положений описания и руководства пользователя.
- 6) Повреждения и неисправности, возникающие при эксплуатации изделия в коммерческих или профессиональных целях, как описано в Законе о защите прав потребителей № 6502,
- 7) Гарантия на изделие прекращает свое действие в случае проведения технического обслуживания, ремонта или какого-либо иного вмешательства в изделие неуполномоченными лицами. Гарантийный срок замененного изделия ограничивается оставшимся гарантийным сроком приобретенного изделия.

Произведено Компанией Arçelik A.Ş.

Arçelik A.Ş. Karaağaç Cad. No: 2-6 , 34445,
Sultıce /İSTANBUL

Страна происхождения: Турция

ГАРАНТИЙНЫЕ УСЛОВИЯ

- 1) Гарантийный срок исчисляется от даты поставки изделия и составляет 3 года (гарантия на компрессор изделия составляет 10 лет).
- 2) Гарантия от дефектов материала, изготовления и производства, действующая в течение вышеуказанного срока, предоставляется на изделие полностью, включая все его части, при условии эксплуатации изделия в соответствии с описанием и руководством пользователя и выполнения технического обслуживания, ремонта или иных вмешательств исключительно персоналом сервисных центров, авторизованных Компанией Arçelik A.Ş.
- 3) В случае обнаружения дефекта в изделии потребитель может реализовать одно из своих нижеуказанных прав согласно статье 11 Закона о защите прав потребителей № 6502:
 - a- Отказ от договора
 - b- Запрос скидки с продажной цены
 - c- Запрос на бесплатный ремонт
 - ç- Запрос замены проданного товара на исправный
- 4) Если потребитель выбирает из этих прав право на бесплатный ремонт, продавец обязан собственными или привлеченными силами выполнить ремонт изделия без взимания платы за работу, стоимости замененных частей или прочих затрат. Потребитель также может воспользоваться правом на бесплатный ремонт, обратившись к производителю или импортеру. Продавец, производитель и импортер несут солидарную ответственность при реализации этого права потребителем.
- 5) Если потребитель воспользуется своим правом на бесплатный ремонт изделия, и при этом
 - повторно возникает неисправность в течение гарантийного срока,
 - срок, необходимый для ремонта, превышает максимальный предусмотренный срок,
 - имеет место невозможность проведения ремонта, что фиксируется заключением авторизованного сервисного центра, продавца, производителя или импортера,
 Потребитель может потребовать от продавца возврата стоимости изделия, применения скидки к стоимости пропорционально возникшему дефекту, или, если это возможно, замены изделия на исправное. Продавец не может отказать в удовлетворении требования потребителя. Продавец, производитель и импортер несут солидарную ответственность в случае невыполнения этого требования.
- 6) В течение срока службы изделия, определенного в соответствующем законодательстве, максимальный срок его ремонта не может превышать 20 рабочих дней. Этот срок, если неисправность в изделии возникает в течение гарантийного срока, исчисляется от даты уведомления уполномоченного сервисного центра или продавца о неисправности, а, если неисправность возникает по окончании гарантийного срока – от даты доставки товара в уполномоченный сервисный центр. Если неисправность товара в рамках гарантии не может быть устранена в течение 10 рабочих дней, производитель или импортер обязан выделить в пользование потребителю другое изделие с аналогичными характеристиками на период до завершения ремонта изделия. Если другое изделие с аналогичными характеристиками не затребовано потребителем, производитель или импортер освобождается от этого обязательства. В случае неисправности изделия в течение гарантийного срока, таковой продлевается на время, затраченное на ремонт изделия.
- 7) Гарантия не распространяется на повреждения и неисправности, вызванные эксплуатацией изделия без соблюдения инструкций в руководстве пользователя.
- 8) В случае возникновения разногласий, связанных с реализацией прав, возникающих из гарантии, Потребитель может обратиться в Комитет по защите прав потребителей или Суд по делам о защите прав потребителей по месту жительства или проведения сделки с потребителем.
- 9) В случае не предоставления этого Гарантийного свидетельства продавцом, потребитель может обратиться в Главное управление по защите прав потребителей и надзора за рынком Министерства торговли.

Производитель или компания-импортер		Изделие	
Наименование:	Arçelik A.Ş.	Марка:	Beko
Адрес:	Arçelik A.Ş. Karaağaç Caddesi No:2-6, 34445, Sütluçe / İSTANBUL	Тип:	Кондиционер
Телефон:	(0-216) 585 8 888	Модель:	
Факс:	(0-216) 423 23 53	№ этикетки и серийный №:	
Интернет-сайт:	www.beko.com.tr	Гарантийный срок:	3 ГОДА
		Максимальный срок для ремонта:	20 рабочих дней

Генеральный директор

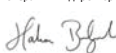

Заместитель генерального директора



Компания-продавец:		
Наименование :		Дата и номер счета-фактуры:
Адрес:		Дата и место доставки:
Телефон:		Подпись уполномоченного представителя:
Факс:		Печать компании:
Электронная почта:		

Этот раздел должен быть подписан и скреплен печатью Уполномоченного продавца, у которого вы приобрели изделие.