

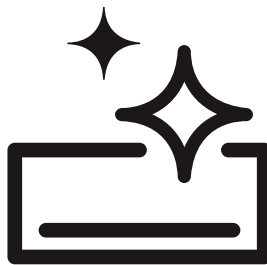

Klimaanlage

Bedienungsanleitung



07325

DE



Bitte lesen Sie zuerst die Bedienungsanleitung!

Sehr geehrte Kundin/ Sehr geehrter Kunde,

wir möchten Ihnen von den modernen Geräten, die strengen Qualitätskontrollen unterzogen werden, die Produkte mit der besten Effizienz anbieten.

Bitte lesen Sie aus diesem Grund zuallererst die Bedienungsanleitung sorgfältig durch und bewahren Sie diese im Anschluss als Auftragsformular auf. Falls Sie das Produkt einer anderen Person überlassen möchten, geben Sie dieser Person auch die Bedienungsanleitung.

Die Bedienungsanleitung wird Ihnen dabei helfen, das Produkt sicher und schnell in Betrieb zu nehmen.





- Lesen Sie die Bedienungsanleitung bevor Sie das Produkt einbauen und in Betrieb nehmen.
- Bitte beachten Sie unbedingt die Sicherheitsvorkehrungen.
- Bitte bewahren Sie die Bedienungsanleitung gut auf, da Sie sie erneut benötigen könnten.
- Lesen Sie auch alle anderen Unterlagen, die Ihnen mit dem Produkt ausgehändigt wurden.

Beachten Sie auch, dass diese Bedienungsanleitung auch für die Nutzung von anderen Produkten genutzt werden kann. Die Unterschiede zwischen den einzelnen Modellen wird in der Bedienungsanleitung sehr verständlich erklärt.

- Dieses Produkt ist eine Klimaanlage, die für Heiz- und Kühlzwecke hergestellt wurde.

Symbole und ihre Bedeutungen

In der Bedienungsanleitung finden sich folgende Symbole:

-  Wichtige Informationen und nützliche Anwendungstipps.
-  Warnung vor gefährlichen Situationen für Leib und Leben.
-  Warnung vor einem elektrischen Schlag.
-  Warnung vor brennbarem Material.



INHALT

1 Ihre Klimaanlage	4		
Gesamtansicht Innengerät	4	Einstellung der Richtung des horizontalen Luftstroms	18
Betriebsart Modusanzeige	4	Anzeigenbeleuchtung	18
Außenteil der Klimaanlage	5	Kühlmodus mit Stromsparfunktion	18
Kabellose Fernbedienung	6	Schlafmodus	18
Technische Eigenschaften	7	Einschalten der Klimaanlage ohne Fernbedienung	19
2 Wichtige Sicherheitshinweise	8	Testlaufmodus	19
Allgemeine Sicherheitshinweise	8	6 Wartung und Reinigung	20
Batterien	9	Reinigung des Luftfilters	21
Verwendungszweck	9	7 Lösungsvorschläge bei Problemen	22
Die Sicherheit der Kinder	10	8 Der Kundendienst	23
Einhaltung der WEEE- Verordnung und Entsorgung von Abfallprodukten	10		
Verpackungsentsorgung	10		
Praktische und nützliche Informationen	10		
3 Die Installation	11		
Der richtige Platz für die Installation	12		
Stromanschluss	12		
Erste Nutzung	12		
Transport des Geräts	12		
4 Vorbereitungen	13		
Was sollten Sie tun, um Energie zu sparen	13		
Einsetzen der Batterien	14		
Arbeitsweise	14		
Ihre Fernbedienung Seien Sie vorsichtig bei der Verwendung benötigte Punkte	14		
5 Inbetriebnahmedes Produkts	15		
Einschalten der Klimaanlage	15		
Betriebsarten	15		
Wahl der Betriebsart	15		
Kühlen des Raums	15		
Einstellung des Schnellkümodus	15		
Entfeuchtung des Raumes	16		
Erwärmung des Raums	16		
Belüftung des Raums	17		
Temperatureinstellung / Raumtemperaturregelung	17		
Bestimmung der horizontalen Luftstromrichtung	17		

1 Ihre Klimaanlage

Gesamtansicht Innengerät

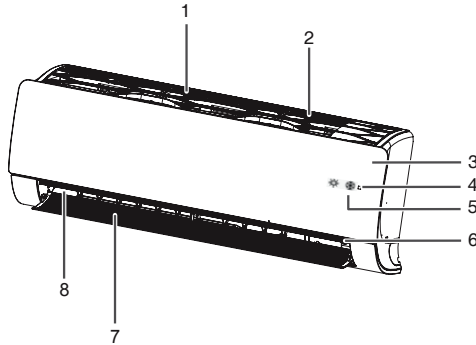

- 1- Lufteinlass
- 2- Luftfilter
- 3- Frontseite
- 4- Signalempfänger
- 5- Versteckte Anzeige
- 6- Manuelle Einschalttaste
- 7- Ionisator
- 8- Horizontaler Flügel

Betriebsart Modusanzeige

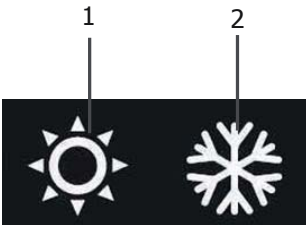

Rotes Licht Blaues Licht

- 1- Anzeige für den Wärmemodus
- 2- Anzeige für den Kältemodus,
Lüftungsmodus,
Entfeuchtungsmodus.

Außenteil der Klimaanlage

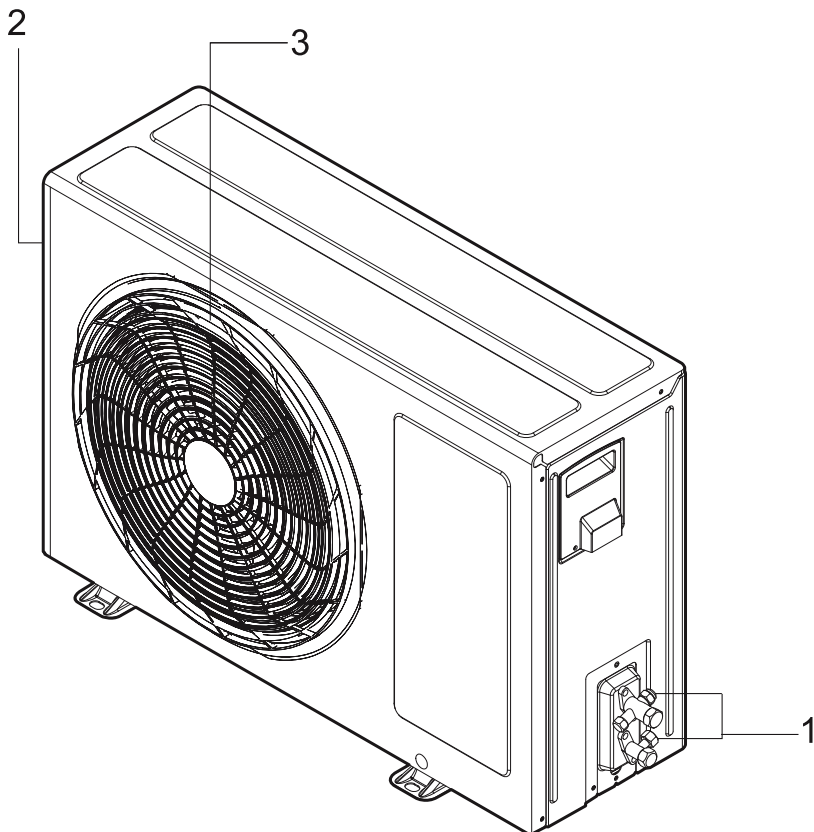

1- Ventile für die Verbindungsrohre zwischen dem Innen- und Außenteil der Klimaanlage

2- Öffnung für den Lufteinlass (Rückseite und Seite)

3- Öffnung für den Luftauslass

Kabellose Fernbedienung

Sie können die Klimaanlage mit einer Fernbedienung einfacher bedienen.

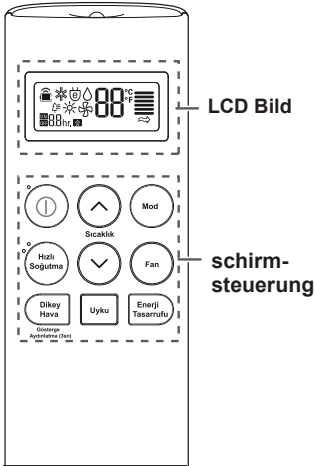

Kontrolltafel	Anzeige	Beschreibung
	-	An- und Ausschalttaste: Schaltet die Klimaanlage an und aus.
	22°C	Taste für die Temperatureinstellung: Kontrolliert die Kälte- und Wärmeeinstellung im Raum.
	 	Auswahl der Betriebsart: Kühlmodus Entfeuchtungsmodus Heizmodus HLuftzirkulationsmodus (Lüfter).
	PO	Schnelle Abkühlung: Die Wärme im Raum nimmt innerhalb kürzester Zeit ab.
		Taste für die Lüftergeschwindigkeit: Kontrolliert die Geschwindigkeit der Innenbelüftung.
	-	Taste für die Luftstromrichtung: Stellt die Richtung des Luftstroms in der Vertikale ein
	1hr.	Schlafmodus: Verhindert während Sie schlafen, dass der Raum zu sehr abkühlt oder zu warm wird. Sorgt dafür, dass die Anlage zur gewünschten Zeit abgeschaltet wird.
	-	Energiesparender Kältemodus: Aktiviert den Energiesparmodus
	-	Anzeigenbeleuchtung (3Sek.) Schaltet die Anzeigenbeleuchtung der Innenbelüftung an/aus.

Technische Eigenschaften

EIGENSCHAFTEN			07325
Leistung	Kühlen	Btu/h	7500
		W	2198
	Wärmen	Btu/h	11260
		W	3300
Energieverbrauch	Kühlen	W	600
	Wärmen	W	868
EER/COP*		W/W	3,66 / 3,80
SEER/SCOP**		W/W	7,0 / 4,0
Saisonale Effizienzklasse	Kühlen	-	A++
	Wärmen	-	A+
Entwurfslast	Kühlen	kW	2500
	Wärmen (-10°C)	kW	2350
Jährlicher Energieverbrauch	Kühlen	kWh/yil	125
	Wärmen	kWh/yil	823
Entfeuchtungsleistung		l/h	1,1
Informationen zur Stromversorgung		V/∅/Hz	220-240 / 1 / 50
Stromaufnahme (Norm./Max.)	Kühlen	A	3,0 / 6,0
	Wärmen	A	4,0 / 7,0
Automatische Sicherung vom Typ C		A	16
Lautstärke (Sleep)	Innengerät		17
Lautstärke	Innengerät	dBA	59
	Außengerät	dBA	65
Nettogewicht	Innengerät	kg	8,5
	Außengerät	kg	25

- ❶ Zur Verbesserung der Produktqualität können technische Daten/Eigenschaftebn ohne vorherige Ankündigung geändert werden.
- ❷ Die Abbildungen in der Bedienungsanleitung sind schematisch abgebildet und können abweichende Darstellungen zu Ihrem Produkt aufweisen.
- ❸ Die Kennzeichen auf dem Produkt oder in anderen mit dem Produkt gelieferten gedruckten Dokumenten angegebenen Werte sind die Werte, die in der Laborumgebung gemäß den einschlägigen Normen erhalten wurden. Diese Werte können je nach Verwendungs- und Umgebungsbedingungen des Produkts variieren.

* EER- und COP-Werte sind Energieeffizienzkennzahlen und werden gemäß den Messstandards TS EN 14511 berechnet.
 Kühlen: Innentemperatur 27 °C TK, 19 °C FK / Außen: 35 °C TK, 24 °C FK
 Heizen: Innentemperatur 20 °C TK, 15 °C FK / Außen: 7 °C TK, 6 °C FK

** SEER und SCOP Werte, sind saisonale Energieeffizienzkennzahlen und werden gemäß den Messstandards TS EN 14825 berechnet.

❶ Katalogdaten sind Energieverbrauchswerte, die nach Standardtestergebnissen angegeben werden. Der tatsächliche Energieverbrauch kann je nach Einsatzbedingungen der Geräte abweichen.

❷ KT: Zeigt die Trockenthermometertemperatur, YT: die Nassthermometertemperatur an.

2 Wichtige Sicherheitshinweise

Dieser Abschnitt enthält Sicherheitshinweise, die dafür sorgen, dass Risiko von Personen- oder Sachschäden zu vermeiden. Die Nichteinhaltung dieser Anweisungen führt zum Erlöschen der Garantie.

Allgemeine Sicherheitshinweise

- Achten Sie darauf, dass Sie nicht für längere Zeit dem Luftstrom ausgesetzt sind.
- Stellen Sie die Temperatur nach den Gegebenheiten Werte ein, so dass Sie Ihrer Gesundheit nicht gefährden.
- Trinken Sie auf keinen Fall das aus dem Produkt austretende Wasser. Dies kann ernsthafte gesundheitliche Probleme verursachen.
- Nehmen Sie das Produkt nicht für lange Zeit in geschlossenen Räumen in Betrieb.
- Sollten Sie das Produkt mit anderen Geräten wie z.B. einem Backofen gleichzeitig in einem Raum nutzen, lüften Sie den Raum in regelmäßigen Zeitabständen.
- Wenn Sie die Klimaanlage ausgeschaltet haben, warten Sie 3 Minuten bis Sie es erneut in Betrieb nehmen. Andernfalls könnte die Sicherung rausspringen.
- Wenn die Feuchtigkeit zu hoch ist, Sie Fenster oder Türen geöffnet haben, lassen Sie die Klimaanlage nicht zu lange laufen.
- Schließen Sie das Produkt an ein geerdetes Stromnetz an, das durch eine Sicherung geschützt ist, die den Werten in der Tabelle „Technische Daten“ entspricht. Bei Betrieb mit oder ohne Trafo versäumen Sie nicht, die Erdung von einem zugelassenen Elektriker installieren zu lassen. Unser Unternehmen haftet für keine Schäden, die entstehen können, wenn das Produkt ohne Erdung und nicht gemäß den örtlichen Vorschriften verwendet wird.
- Stellen Sie sicher, dass die Netzspannung für das Produkt geeignet ist.
- Verwenden Sie eine dem Produkt entsprechende automatische Sicherung vom Typ C (mit Verzögerung)
- Beschädigen Sie den Kühlkreislauf, in dem das Kältemittelgas im Produkt zirkuliert, nicht mit Schneid- und Durchstechwerkzeug. Im Falle einer
 - Beschädigung der Oberflächenbeschichtung der Gaskanäle und Rohrverlängerungen, die für den Wärmeaustausch verantwortlich sind, kann das
 - austretende Kältemittel Hautreizungen und Augenverletzungen verursachen.
 - Achten Sie darauf, dass bei einer eingeschalteten Klimaanlage weder die Öffnungen für Luftein- und austritt, noch das Aussengerät verdeckt sind.
 - Verwenden Sie in der Nähe des Klimaanlage keine Produkte, die Brenn - oder Kältemittel enthalten.
 - Stecken Sie bei einer eingeschalteten Klimaanlage Ihre Finger oder sonstige Gegenstände nicht in die Lufteintritts- oder Luftaustrittsöffnungen. Die im Inneren der Klimaanlage befindlichen Ventilatoren können ernste Verletzungen verursachen.
 - Öffnen Sie bei einer eingeschalteten Klimaanlage nicht die Frontseite. Berühren Sie, falls vorhanden, nicht den Neoplasma-Filter.
 - Falls Kühlgas aus dem Produkt entweichen sollte, öffnen Sie zum Lüften die Fenster und rufen Sie umgehend den Kundendienst.
 - Wenn in dem Raum, in dem sich das Produkt befindet, brennbares Gas austreten sollte, schalten Sie das Gasventil und die Klimaanlage aus. Schalten Sie die Klimaanlage nicht wieder ein, ohne den Raum gründlich gelüftet zu haben.
 - Stellen Sie keine Heizgeräte in die Nähe der Klimaanlage und des Stromkabels. Die übermäßige Hitze, die von diesen Geräten ausgeht, kann die Kunststoffteile des Produkts schmelzen.
 - Trennen Sie bei einem Stromausfall oder einem Sturm die Stromversorgung über die automatische Sicherung. Bei Nichtbeachtung kann es zu Bränden oder Stromschlägen kommen.
 - Stellen Sie sicher, dass das Stromkabel (ggf. der Stecker) nicht beschädigt ist. Bei Nichtbeachtung kann es zu Stromschlägen oder Schäden am Produkt kommen.
 - Berühren, bedienen oder reparieren Sie die Klimaanlage nicht mit nassen Händen. Bei Nichtbeachtung kann es zu Stromschlägen oder Schäden am Produkt kommen.
 - Schalten Sie das Produkt nicht ein, wenn das Stromkabel defekt ist. Rufen Sie den verantwortlichen Kundendienst an.
 - Ziehen sie nicht mit Gewalt am Stromkabel. Jede Beschädigung des Kabels kann zu einem Stromschlag führen.



Für die Klimaanlage wird entflammbares Kältemittelgas vom Typ R32 verwendet. Es besteht Brandgefahr, wenn Kältemittelgas austritt und einer externen Zündquelle ausgesetzt wird.

- Halten Sie das Stromkabel von Wärmequellen fern.
- Stellen Sie keine Gegenstände auf das Stromkabel.
- Wenn Sie das Produkt längere Zeit nicht nutzen, trennen Sie den elektrischen Anschluss von der Sicherung.
- Wenn das Produkt in irgendeiner Weise nass wird, wenden Sie sich an den Kundendienst.
- Vermeiden Sie den Kontakt elektrischer Teile mit Wasser. Wenn die elektrischen Teile des Produkts mit Wasser in Kontakt kommen, schalten Sie das Produkt aus und wenden Sie sich an den verantwortlichen Kundendienst.
- Wenn vom Produkt ein ungewöhnliches Geräusch, Rauch oder Geruch ausgeht, schalten Sie das Produkt an der Sicherung aus und rufen Sie den verantwortlichen Kundendienst an.
- Stellen Sie sicher, dass die Stromversorgung des Produkts während Installations-, Wartungs-, Reinigungs- und Reparaturarbeiten von der Sicherung getrennt ist.
- Lassen Sie Installations- und Reparaturarbeiten immer vom autorisierten Kundendienst durchführen. Der Hersteller kann nicht für Schäden haftbar gemacht werden, die durch von unbefugten Personen durchgeführte Eingriffe entstehen können.
- Setzen Sie Personen, Tiere oder Pflanzen nicht dem heißen oder kalten Wind der Klimaanlage aus.
- Stellen Sie sicher, dass nur die in der Ersatzteilliste aufgeführten Teile verwendet werden. Nehmen Sie niemals Veränderungen am Gerät vor. Andernfalls kann es zum Tod, zu schweren Verletzungen oder Schäden am Produkt kommen..
- Wenn die Klimaanlage unter Wasser getaucht wird, z. B. während einer Überschwemmung, wenden Sie sich an den verantwortlichen Kundendienst. Bei Nichtbeachtung kann es zu Explosionen oder Bränden kommen.
- Stellen Sie keine Gegenstände auf die Klimaanlage. Das Produkt kann Funktionsstörungen bekommen.
- Wenden Sie sich zur Reinigung des Innenraums an den verantwortlichen Kundendienst oder den Händler, bei dem Sie das Produkt gekauft haben.

Reinigungsmittel sollten nicht verwendet werden, da sie Korrosion und Schäden an der Oberfläche verursachen.

- Alle notwendigen Lüftungsöffnungen müssen frei sein.

Batterien

- Batterien nicht direktem Sonnenlicht, Feuer oder übermäßiger Hitze aussetzen.
- Mischen Sie keine gebrauchten Batterien mit neuen Batterien.
- Ersetzen Sie verbrauchte Batterien nur durch Batterien desselben Modells, Werts und derselben Spezifikation. Verwenden Sie keine wiederaufladbaren Batterien.
- Entsorgen Sie verbrauchte Batterien gemäß den örtlichen Gesetzen und Vorschriften. Auf diese Weise tragen Sie dazu bei, mögliche Schäden für die Umwelt und die menschliche Gesundheit zu vermeiden.
- Verwenden Sie die Fernbedienung nicht, wenn die Batterien leer sind. Wenn die Batterieflüssigkeit auf Ihre Haut oder Kleidung gelangt, waschen Sie sie mit reichlich sauberem Wasser ab.
- Flüssigkeit aus Batterien nicht verschlucken. Wenden Sie sich bei Verschlucken an die nächste Gesundheitseinrichtung.

Verwendungszweck

- Dieses Produkt ist für den Innenbereich konzipiert. Die Lebensdauer des von Ihnen erworbenen Produkts beträgt 10 Jahre. Dies ist der Zeitraum, in dem der Hersteller über die erforderlichen Ersatzteile verfügt, damit das Produkt wie beschrieben funktionieren kann.
- Dieses Gerät kann von Kindern über 8 Jahren, Personen mit eingeschränkten körperlichen, sensorischen oder geistigen Fähigkeiten und Mangel an Erfahrung und/oder Wissen verwendet werden, wenn sie beaufsichtigt oder in die sichere Verwendung des Geräts eingewiesen wurden und verstehen, dass die Nutzung des Geräts mit Gefahren verbunden ist.
- Verwenden Sie das Produkt nicht für andere Zwecke als zum Kühlen des Raums, in dem Sie sich befinden (z. B. zur Konservierung empfindlicher Geräte, Lebensmittel, Haustiere, Pflanzen und Kunstwerke). Das Produkt ist eine Verbraucherklimateanlage, kein Kühlsystem. Eine solche Verwendung kann diese Gegenstände beschädigen.

Die Sicherheit der Kinder

- Elektrische Produkte sind gefährlich für Kinder. Halten Sie Kinder vom Produkt fern, während das Produkt in Betrieb ist, und lassen Sie Kinder nicht mit dem Produkt spielen.
 - Achten Sie besonders in Räumen mit Kleinkindern und älteren Menschen auf die Temperaturwerte.
- Verpackungsmaterialien sind für Kinder gefährlich.
- Verpackungsmaterialien sind für Kinder gefährlich.
- Bewahren Sie das Verpackungsmaterial außerhalb der Reichweite von Kindern auf.
- Stellen Sie sicher, dass Kinder nicht auf das Außengerät der Klimaanlage klettern oder sie anstoßen. Andernfalls kann es zum Tod oder zu Fehlfunktionen des Produkts kommen.

Einhaltung der WEEE-Verordnung und Entsorgung von Abfallprodukten

 Die Entsorgung von Öl und Kältemittelgas sowie die Demontage anderer Teile müssen gemäß den einschlägigen örtlichen und nationalen Vorschriften erfolgen.

 Demontieren Sie das System nicht selbst. Die Demontage des Systems und Arbeiten mit Kältemittelgas, Öl oder anderen Teilen müssen vom autorisierten Service gemäß den einschlägigen örtlichen und nationalen Vorschriften durchgeführt werden.



- Dieses Produkt ist T.C. Es enthält keine schädlichen und verbotenen Substanzen, die in der vom Ministerium für Umwelt und Urbanisierung veröffentlichten „Verordnung über die Kontrolle von

Elektro- und Elektronik-Altgeräten“ aufgeführt sind. Es entspricht der WEEE-Verordnung. Dieses Produkt ist recycelbar und Hergestellt aus hochwertigen Teilen u. Materialien, die wiederverwendbar sind. Daher die Lebensdauer des Produkts Am Ende nicht mit Hausmüll oder anderem Müll entsorgen. Bringen Sie es zu einer Sammelstelle für das Recycling von elektrischen und Sammelstelle für das Recycling von elektrischen und elektronischen Geräten. Fragen Sie Ihre Gemeindeverwaltung nach diesen Sammelstellen.

Verpackungsentsorgung

- Die Verpackung des Produkts ist aus recycelten Materialien hergestellt. Bitte entsorgen sie es gemäß den Abfallvorschriften, und nicht mit nicht mit dem normalen Hausmüll.

Praktische und nützliche Informationen

- Kühlen Sie Ihr Zimmer nicht zu stark ab. Dies ist nicht gut für Ihre Gesundheit und verursacht einen übermäßigen Stromverbrauch.
- Stellen Sie durch Einstellen der Richtung der vertikalen und horizontalen Flügel des Produkts sicher, dass die Raumtemperatur und der Luftstrom gleichmäßig im Raum verteilt werden.
- Der Einsatz von Vorhängen an weiträumigen Orten wie Cafés und Konditoreien, wo die Türen ständig geöffnet sind, reduziert den Stromverbrauch und sorgt für eine effektivere Nutzung des Produkts. In diesem Fall erreicht der Raum schneller die gewünschte Temperatur.
- Halten Sie Türen und Fenster möglichst geschlossen, damit kühle und warme Luft im Raum bleibt.
- Ein verstopfter Staubfilter verringert den Luftstrom, die Kühlung und die Entfeuchtung. Wenn der Staubfilter nicht regelmäßig gereinigt wird, nimmt die Kühl-/Heizkapazität ab und Sie verschwenden Strom.
- Da die Fenster während des Betriebs des Produkts geschlossen gehalten werden, sollten Sie den Raum regelmäßig lüften.
- Wenn das Produkt längere Zeit nicht verwendet wird, lassen Sie es für 2-3 Stunden im Lüftermodus laufen, dieser Vorgang entfernt die Feuchtigkeit aus Ihrem Produkt. Dann an der Sicherung ausschalten.
- Da das Klimagerät im Heizbetrieb die Raumluft trocknet, können Produkte zur Befeuchtung der Raumluft zusammen mit der Klimaanlage verwendet werden.

3 Die Installation

Wenden Sie sich für die Installation des Produkts an den zuständigen Kundendienst. Vergewissern Sie sich vorher, dass die elektrische Einrichtung und der Wasserablauf geeignet sind. Rufen Sie andernfalls einen Elektriker und Klempner an und treffen Sie die notwendigen Vorkehrungen.

ⓘ Die Installation sollte gemäß den örtlichen Normen erfolgen. Falls keine vorhanden sind, sollte sie den National Electrical NFPA 70/ANSI C1-1003 entsprechen.

ⓘ Der Kunde ist verantwortlich für den Installationsort, sowie für die Strom- und Abwasserinstallation.

ⓘ Die Verkabelung der Innen-/Außeneinheit sollte fest und sicher montiert werden, und die Verkabelung sollte einem geeigneten Weg folgen, damit sie nicht durch Lasten von den Klemmenblöcken gezogen wird. Unsachgemäßer Anschluss kann zu Wärmeentwicklung oder Brand führen.

ⓘ Die Abdeckung des Steuerkastens muss sicher installiert werden.

ⓘ Installieren Sie die Klimaanlage nicht in der Nähe von Orten, an denen Explosions- oder Brandgefahr besteht. Dies kann eine Explosion oder einen Brand verursachen.

ⓘ Mischen Sie kein anderes Gas oder keine Luft in das System als das im System verwendete Kältemittel.

ⓘ Wenn Luft in das Kühlsystem eindringt, kann dies einen zu hohen Druck verursachen, der zu Verletzungen oder Geräteausfall führen.

ⓘ Gehen Sie nach der Installation oder Reparatur vorsichtig mit verpackten Materialien wie Schrauben, Nägeln oder Batterien um. Andernfalls kann es zu ernsthaften Verletzungen kommen.

ⓘ Montieren Sie den Wasserablassschlauch des Kondensators so, dass das Wasser leicht fließt. Bei Nichtbeachtung kann es zu Fehlfunktionen des Produkts kommen.

ⓘ Achten Sie beim Installieren oder Reparieren der Klimaanlage darauf, dass kein Kältemittel austritt. Falls ein Leck vorhanden ist, nicht berühren. Dies kann zu Fehlfunktionen des Produkts führen.

⚠ Installation und elektrische Anschlüsse müssen vom autorisierten Kundendienst vorgenommen werden. Der Hersteller kann nicht für Schäden haftbar gemacht werden, die aufgrund von Eingriffen entstehen, die von nicht autorisierten Personen durchgeführt wurden.

⚠ Überprüfen Sie das Produkt vor der Installation auf Beschädigungen. Installieren Sie das Produkt nicht, wenn es beschädigt ist. Beschädigte Produkte gefährden Ihre Sicherheit.

⚠ Alle Personen, die am Kältemittelkreislauf arbeiten, müssen über ein gültiges Zertifikat verfügen, das von der autorisierten Institution ausgestellt wurde und ihre Befähigung bestätigt, mit dem von der Industrie anerkannten Kältemittel zu arbeiten.

⚠ Die Wartung sollte nur wie vom Hersteller empfohlen durchgeführt werden. Wartungs- und Reparaturarbeiten, die die Unterstützung anderer Mitarbeiter mit unterschiedlichem Fachwissen erfordern, sollten unter der Aufsicht einer Person durchgeführt werden, die im Umgang mit brennbaren Kältemitteln kompetent ist.

⚠ Das Gerät muss an einem gut belüfteten Ort gelagert werden, der für die angegebene Größe zum Betrieb geeignet ist.

⚠ Geräte sollten so gelagert werden, dass keine offenen Flammen (z. B. eingeschaltetes Gasgerät) und Zündquellen (z. B. eine laufende elektrische Heizung) in der Nähe sind.



⚠ Das Gerät muss so gelagert werden, dass es keinen mechanischen Schaden erleidet.

Der richtige Platz für die Installation

- Installieren Sie die Klimaanlage nicht auf einer unebenen Oberfläche oder an Orten, an denen Sturzgefahr besteht. Dies kann Tod, schwere Verletzungen oder Produktschäden zur Folge haben.
- Installieren Sie das Produkt auf einer stabilen und ebenen und rostfreien Oberflächen.
- Stellen Sie sicher, dass sich der Installationsort im Laufe der Zeit nicht verschlechtert.
- Installieren Sie das Produkt nicht an einem Ort, an dem der Lärm und die heiße Luft des Außengeräts die Nachbarn stören könnten.
- Installieren Sie das Produkt nicht an Orten, an denen es direktem Seewind (Salznebel) ausgesetzt ist.
- Das Innengerät sollte nicht auf Gegenständen montiert werden, die beschädigt werden können, wie z. B. LCD, TV-Gerät, da Wasser austreten und die Geräte schädigen könnte.

Stromanschluss

- Schließen Sie das Produkt an ein geerdetes Stromnetz an, das durch eine Sicherung gemäß den Werten in der Tabelle „Technische Daten“ geschützt ist. Unser Unternehmen haftet nicht für Schäden, die entstehen, wenn das Produkt ohne Erdung gemäß den örtlichen Vorschriften verwendet wird.
- Der Anschluss muss den nationalen Vorschriften entsprechen.
 - Die Sicherung des Produkts muss nach der Installation leicht zugänglich sein.
 - Spannung und zulässige Absicherung sind im Abschnitt „Technische Daten“ angegeben. Entspricht der Stromwert der Sicherung in Ihrem Haus nicht der Tabelle „Technische Daten“, lassen Sie eine Elektrofachkraft eine Sicherung mit entsprechender Stromstärke anschließen.
 - Die angegebene Spannung muss Ihrer Netzspannung entsprechen.
 - Nicht mit Verlängerungskabeln oder Mehrfachsteckdosen verbinden. Wenn das Kabel zerkratzt, abgeblättert, korrodiert oder gebrochen ist, ersetzen Sie das Kabel. Bei Nichtbeachtung kann es zu Stromschlägen oder Schäden am Produkt kommen.

- Verwenden Sie keine beschädigten Netzkabel, Stecker und Steckdosen. Bei Nichtbeachtung kann es zu Bränden oder Stromschlägen kommen.
 - Hauptsicherungen und Schalter müssen einen Kontaktabstand von mindestens 3 mm haben.
 - Schließen Sie das Erdungskabel nicht an Gasleitungen, Blitzableiter oder Telefonerdungsanschlüsse an. Bei Nichtbeachtung kann es zu Stromschlägen oder Schäden am Produkt kommen.
-  Das beschädigte Netzkabel des Produkts muss vom verantwortlichen Kundendienst ersetzt werden.
-  Wenn das Produkt defekt ist, darf es nicht betrieben werden, bevor es repariert wurde! Es besteht Stromschlaggefahr!

Erste Nutzung

Das beschädigte Netzkabel des Produkts muss vom Kundendienst ersetzt werden. Wenn das Produkt defekt ist, darf es nicht betrieben werden, bevor es repariert wurde! Es besteht Stromschlaggefahr!

Transport des Geräts

- Wenn Sie das Produkt an einen anderen Ort bringen müssen, wenden Sie sich an das autorisierte Servicecenter.
- Gehen Sie beim Auspacken und Installieren der Klimaanlage vorsichtig vor. Andernfalls können Sie sich ernsthaft verletzen oder das Produkt beschädigen.
 - Das Gerät muss von mindestens zwei Personen oder mit Hilfe eines Gabelstaplers transportiert werden. Andernfalls kann es zu Verletzungen kommen.

4 Vorbereitungen

Was sollten Sie tun, um Energie zu sparen

- Vergewissern Sie sich, dass die Leistung des Klimageräts für den Ort geeignet ist, an dem Sie es verwenden möchten. Eine Klimaanlage, deren Kühlleistung geringer ist als der Platzbedarf, kann keine effiziente Kühlung bieten, sodass der Kompressor ständig eingeschaltet bleiben muss und der Energieverbrauch steigt.
- Wenn eine Klimaanlage einen Kühlleistung hat, die größer ist als der Bedarf des Raums, kühlt sie den Raum sehr schnell und schaltet den Kompressor häufig aus und wieder ein. Dies erhöht den Energieverbrauch der Klimaanlage. Da Klimaanlagen mit höherer Leistung einen höheren Geräuschpegel haben, könnte das Geräusch Sie stören.
- Die Wärmedämmung des Einsatzortes der Klimaanlage erhöht Ihren Komfort und reduziert Ihren Energieverbrauch. Aus diesem Grund ist es wichtig, den Raum gut zu isolieren. Außerdem müssen die Türen und Fenster des Raumes während der Nutzung der Klimaanlage geschlossen sein. Wenn es notwendig ist, die Türen offen zu halten (z. B. in Geschäften und Läden), sollten Vorrichtungen verwendet werden, die den Zustrom heißer oder kalter Außenluft verhindern, z. B. Vorhänge.
- Der Einsatz von Jalousien und Vorhängen in den Sonnens verhindert, dass der Energieverbrauch der Klimaanlage steigt.
- Wenn das Außengerät direkter Sonneneinstrahlung ausgesetzt ist, verhindert der Schutz durch eine Markise, einen Baldachin usw. (vorausgesetzt, der Luftstrom des Außengeräts wird nicht verhindert) eine Erhöhung des Energieverbrauchs.
- Bei der Installation ist es wichtig, die Anordnungsregeln einzuhalten. Insbesondere sollten sich vor den
 - Luftein- und -austrittskanälen sowie Lüftungsöffnungen der Geräte keine Gegenstände befinden, die den Luftstrom verhindern.
 - Wenn Sie Temperaturwerte einstellen, die niedriger sind als von Ihnen benötigt, erhöht sich Ihr Energieverbrauch und verringert den Komforteffekt. Sie können bei der Klimaanlage anstatt die ganze Zeit die niedrigste/höchste eingestellte Temperaturen, je nach Bedarf geeigneterer Temperaturwerte verwenden.
 - Reinigen Sie die Staubfilter der Klimaanlage regelmäßig. Verstopfte Filter verhindern den Luftstrom und verringern die Leistung der Klimaanlage. Diese Überforderung der Klimaanlage führt auch zu einem höheren Energieverbrauch.
 - Die Sauberkeit der Wärmeventilatoren in den Innen- und Außeneinheiten der Klimaanlage ist sehr wichtig. Verschmutzungen oder Verstopfungen führen zu steigendem Energieverbrauch. Wir empfehlen daher, die Klimaanlage mindestens einmal im Jahr warten zu lassen. (Jährliche Wartung ist außerhalb der Garantie.)
 - Sie können den Energieverbrauch reduzieren, indem Sie die Programmierfunktion der Klimaanlage verwenden. Sie können die Klimaanlage ausschalten, wenn Sie nicht vor Ort sind, und wieder einschalten, wenn Sie ihn benutzen.
 - Wir empfehlen, die Luftleitlamellen so einzustellen, dass sie die Personen im Raum nicht stören. Die Verwendung der „Chaos Swing“-Funktion hilft Ihnen, eine ausgewogenere Luftverteilung im Raum zu erzielen.

- Wir empfehlen Ihnen, die Luftleitlamellen so einzustellen, dass sie die Personen im Raum nicht stören. Die Verwendung der „Auto Swing*“-Funktion hilft Ihnen, eine ausgewogenere Luftverteilung im Raum zu erzielen.

Einsetzen der Batterien

Batteriefachabdeckung der Fernbedienung in Pfeilrichtung öffnen. Legen Sie zwei AAA 1,5 V Batterien ein, achten Sie dabei auf die richtige Richtung (+) und (-) und setzen Sie die Abdeckung wieder auf.

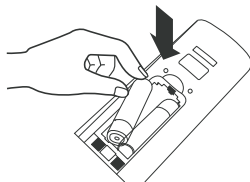
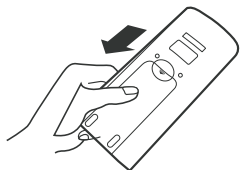

- i** Falls die Anzeige der Fernbedienung erlischt, setzen Sie die Batterien erneut ein.

Arbeitsweise

Um die Klimaanlage zu bedienen, richten Sie die Fernbedienung auf den Empfänger auf der rechten Seite der Frontplatte der Klimaanlage.

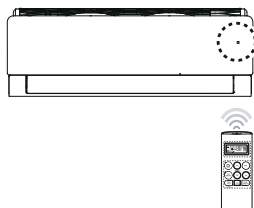

* Einstellung der Lüftungsgeschwindigkeit s.S. 17.

*Wenn die Fernbedienung gerichtet ist kann andere elektronische Geräte bedienen. Stellen Sie die Fernbedienung auf das Signal der Klimaanlage. Richten Sie es auf den Empfänger.

*Bei geeigneten Betriebsbedingungen wird das Signal Sender und Empfänger mit einem weichen Tuch sauber verwenden

Ihre Fernbedienung Seien Sie vorsichtig bei der Verwendung benötigte Punkte

- Sie verwenden die Fernbedienung Zeit, das Signal an der Klimaanlage halten Sie es in Richtung des Empfängers.
- Klimaanlageempfänger mit Fernbedienung jedes Hindernis dazwischen sei vorsichtig um nicht.
- Fernbedienungstasten Piepton von der Klimaanlage Wenn nicht, bedeutet dies, dass kein Signal empfangen wurde.

Drücken Sie die Taste erneut.

- Lassen Sie die Fernbedienung nicht fallen.
 - Fernbedienung, Sonnenstrahlen direkt an einen Ort, an dem es empfangen oder erwärmt wird Stellen Sie es nicht in der Nähe eines emittierenden Geräts auf.
- i** Form der Fernbedienung, Abmessungen und Leistung von Standardbatterien. verschiedene Akkus trage es nicht. Klimaanlage für eine lange Zeit aus der Ferne, wenn Sie nicht operieren werden Nehmen Sie die Batterien in der Fernbedienung heraus.

5 Inbetriebnahme des Produkts

Einschalten der Klimaanlage

1. Sollte die Sicherung der Klimaanlage ausgeschaltet sein, schalten Sie sie bitte ein.
2. Richten Sie nun die Fernbedienung auf die Betriebsmodusanzeige am Innenbelüfter und drücken Sie diese "Ⓚ" Taste. Die Anzeige für den Betriebsmodus an der Frontseite der Klimaanlage wird aufleuchten und ein Warnsignal wird ertönen.
3. Wählen Sie mithilfe der Fernbedienung den gewünschten Modus.

Betriebsarten

Die Klimaanlage bietet 4 verschiedene Betriebsarten, unter denen Sie wählen können.

❄️ Kühlmodus

Kühlung bei gewünschter Temperatur und den gewünschten Einstellungen.

💧 Entfeuchtungsmodus

Reduziert die Luftfeuchtigkeit auch wenn die Temperatur recht niedrig ist, ohne die Luft dabei zu stark abzukühlen.

☀️ Wärmemodus

Wärmung bei gewünschter Temperatur und den gewünschten Einstellungen.

🌀 Lüftungsmodus

Die Luft im Raum zirkuliert ohne Temperaturveränderungen.

Wahl der Betriebsart

1. Drücken Sie auf der Fernbedienung auf diese "Mod" Taste. Mit Drücken der Taste erscheinen nacheinander die Betriebsarten Kühlen, Entfeuchten, Wärmen und Lüften. Wählen Sie die gewünschte Betriebsart.

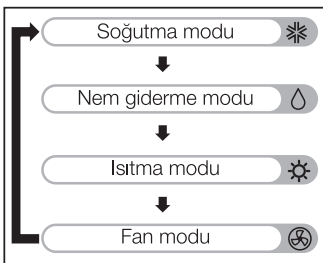

2. Mit der Fernbedienung können Sie mit dieser "Mod" Taste können Temperatur im Raum und mit dieser, "Fan" Taste die Lüftungsgeschwindigkeit einstellen.

Kühlen des Raums

(❄️ Kühlmodus)

Kühlt den Raum komfortabel und mit frischem Wind.

1. Drücken Sie auf die "Ⓚ" Taste, um das Gerät einzuschalten.
2. Drücken Sie auf die "Mod" Taste bis Sie im Kühlmodus sind. Auf der Anzeige wird dieses Symbol ❄️ aufleuchten.



Blaues Licht

3. Betätigen Sie die "Temp" Taste, bis Sie die gewünschte Temperatur erreicht haben. Mit jedem Drücken der Taste nimmt der Temperaturwert um 1°C zu oder ab. Temperatur kann zwischen 18°C und 30°C variiert werden.
 4. Sie können ebenfalls die Lüftungsgeschwindigkeit einstellen. Siehe "Einstellung der Lüftungsgeschwindigkeit"
- i** Stellen Sie den Temperaturwert auf der Anzeige der Fernbedienung auf einen Wert unter Raumtemperatur ein.
- i** Wenn die Klimaanlage längere Zeit ohne Unterbrechung im Kühlmodus läuft, kann sich Kondenswasser an der Frontseite und den horizontalen Flügeln bilden.



Einstellung des Schnellkühlmodus

Sorgt dafür, dass die Temperatur im Raum schnell runterkühlt.

1. Drücken Sie die "Ⓚ" Taste, um das Gerät in Betrieb zu nehmen.
2. Drücken Sie die "Mod" Taste, bis Sie sich im Kühlmodus befinden.
3. Um zur Einstellung der schnellen Kühlung zu gelangen, drücken Sie jetzt die "Mod" Taste. Auf der Anzeige wird dieses Symbol "Po" dargestellt.





Blaues Licht

4. Um den Schnellkühlmodus zu verlassen, brauchen Sie nur eine der “”, “” Tasten zu betätigen. Nachdem Sie den Schnellkühlmodus deaktiviert haben, wird die Klimaanlage weiterhin mit der höchsten Lüftungsgeschwindigkeit laufen. Informationen zum ändern der Lüftungsgeschwindigkeit finden Sie unter „Einstellen der Lüftungsgeschwindigkeit“



Was passiert im Schnellkühlmodus?

Die Klimaanlage arbeitet 30 Min. lang bei einer hohen Lüftungsgeschwindigkeit bis die Raumtemperatur 18°C beträgt, und sorgt somit dafür, dass die Raumtemperatur rasch absinkt.

-  Der Schnellkühlmodus wird besonders an heißen Tagen dafür genutzt, um die Raumtemperatur rasch zu kühlen.
-  Der Schnellkühlmodus kann im Wärmemodus nicht genutzt werden.
-  Es ist möglich, dass diese Betriebsart bei einigen Geräten nicht vorhanden ist oder nicht funktioniert

Entfeuchtung des Raumes (Entfeuchtungsmodus)

Diese Funktion entnimmt der Luft mit hoher Feuchtigkeit die überschüssige Feuchtigkeit und schafft somit eine angenehme Umgebung. Dieser Modus passt die Umgebungstemperatur automatisch an, um die Umgebungfeuchtigkeit während des Betriebs auf dem optimalen Punkt zu halten.

1. Drücken Sie auf die “” Taste, um das Gerät in Betrieb zu nehmen.
2. Drücken Sie solange auf die “” Taste, bis Sie im Entfeuchtungsmodus sind. Auf der Anzeige wird dieses Symbol  angezeigt.

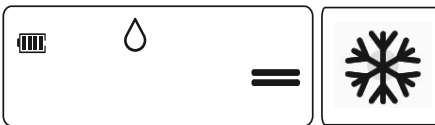

Blaues Licht

-  In diesem Modus wird die Raumtemperatur registriert und die Lüftungsgeschwindigkeit dementsprechend automatisch so angepasst, dass die Luftbedingungen im Raum ideal sind.



In diesem Modus können Sie die Temperatur nicht kontrollieren.

-  Während dem Entfeuchtungsmodus wird die Raumtemperatur nach einem bestimmten Algorithmus automatisch eingestellt. Dadurch erhalten Sie auch in Jahreszeiten mit hoher Luftfeuchtigkeit eine gesunde und angenehme Raumtemperatur.

Erwärmung des Raums

(Wärmemodus)





Erwärmt den Raum mit eingetauschter und sauberer Luft.

1. Drücken Sie auf die “” Taste, um das Gerät einzuschalten.
2. Drücken Sie solange auf die “” Taste, bis Sie im Wärmemodus sind.

Auf der Anzeige wird dieses Symbol  aufleuchten.





Rotes Licht

3. Betätigen Sie die “” Taste, bis Sie die gewünschte Temperatur erreicht haben. Mit jedem Drücken der Taste nimmt der Temperaturwert um 1°C zu oder ab. Die Temperatur kann zwischen 18°C und 30°C variiert werden.
4. Sie können ebenfalls die Lüftungsgeschwindigkeit einstellen. Siehe “Einstellung der Lüftungsgeschwindigkeit”
-  Stellen Sie den Temperaturwert auf der Anzeige der Fernbedienung auf einen Wert unter Raumtemperatur ein.
-  Wenn sich die Klimaanlage im Wärmemodus befindet, sollten Sie für eine effektive Wärmung die Winkel der Flügel an der Frontseite auf die niedrigste horizontale Position bringen.
-  Befindet sich die Klimaanlage im Wärmemodus, läuft der Innenlüfter noch eine Weile weiter, nachdem die Raumtemperatur die gewünschte Temperatur erreicht hat. In diesem Fall kann sich die von der Klimaanlage ausgeblasene Luft warm anfühlen. Sollten Sie die Innentemperatur als zu niedrig empfinden, empfehlen wir Ihnen, den Temperaturwert am Regler zu erhöhen.

Belüftung des Raums



(Lüftungsmodus)

In diesem Modus zirkuliert die Luft im Raum, ohne dass die Raumtemperatur verändert wird.

1. Drücken Sie auf die " " Taste, um das Gerät einzuschalten.
2. Drücken Sie auf die " " bis Sie im Kühlmodus sind. Auf der Anzeige wird dieses Symbol  aufleuchten.









Blaues Licht

3. Sie können ebenfalls die Lüftungsgeschwindigkeit einstellen. Siehe "Einstellung der Lüftungsgeschwindigkeit"
-  In diesem Modus arbeitet der Kompressor des Außengeräts der Klimaanlage nicht.
-  Die Luft im Raum wird ohne Wärmeerzeugung an die Umgebung zurück geleitet. Die Luft zirkuliert.

Einstellung der Lüftungsgeschwindigkeit



Sie können die Geschwindigkeit der Lüftung einstellen, indem Sie die " Taste betätigen.



Symbol	Beschreibung
	Hohe Lüftungsgeschwindigkeit
	Mittlere Lüftungsgeschwindigkeit
	Niedrige Lüftungsgeschwindigkeit
	Auto Swing (Natürlicher Windeffekt)

-  **Die Auto Swing-Funktion** wechselt je nach Raumtemperatur automatisch zwischen der mittleren und der niedrigen Lüftungsgeschwindigkeit ab.
-  Die Auswahl an Funktionen kann je nach Geräte variieren oder bestimmte Funktion können nicht integrierbar sein.

Temperatureinstellung / Raumtemperaturregelung

Temperatureinstellung

1. Die Raumtemperatur lässt sich einfach einstellen. Sie können die gewünschte Raumtemperatur mit Drücken dieser ",  " Tasten einstellen.

-  : Bei jedem Drücken dieser Taste steigt die Raumtemperatur um 1°C.
-  : Bei jedem Drücken dieser Taste sinkt die Raumtemperatur um 1°C.





Kühlmodus:

Ist die eingestellte Temperatur höher als die Raumtemperatur, wird der Kühlmodus nicht aktiviert. Verringern Sie in diesem Fall den gewünschten Temperaturwert.

Wärmemodus:

Ist die eingestellte Temperatur niedriger als die Raumtemperatur, wird der Wärmemodus nicht aktiviert. Erhöhen Sie in diesem Fall den gewünschten Temperaturwert.

Bestimmung der horizontalen Luftstromrichtung

1. Drücken Sie auf die " " Taste, um das Gerät einzuschalten.
2. Drücken Sie die " " Taste, um den Winkel der Flügel zu wählen. Die horizontalen Flügel fangen an, sich auf und ab zu bewegen.
3. Bei erneutem Drücken der " " Taste bleiben die Flügel in der augenblicklichen Position stehen.
-  Benutzen Sie für die Einstellung der Flügel immer die Fernbedienung. Die manuelle Einstellung der horizontalen Flügel kann zu Beschädigungen des Geräts führen.
-  Wird die Klimaanlage ausgeschaltet, schließen sich die horizontalen Flügel der Anlage ebenfalls.

Einstellung der Richtung des horizontalen Luftstroms

Bevor Sie die vertikalen Lamellen einstellen, stellen Sie sicher, dass die Klimaanlage ausgeschaltet ist. Öffnen Sie ganz vorsichtig die vertikalen Flügel um einen Spalt, um an die vertikalen Lamellen zu gelangen. Sie können die Richtung der vertikalen Lamellen manuell einstellen, indem Sie sie entweder nach links oder rechts drehen.

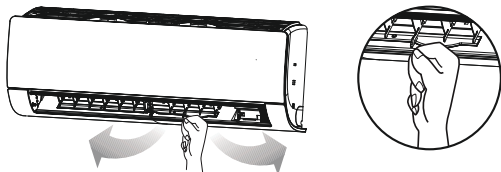

Anzeige ein- oder ausschalten (Anzeigebeleuchtung)

1. Halten Sie die "Dikuy Hava" Taste 3 Sekunden lang gedrückt, um die LED Anzeige ein- oder auszuschalten.
- ⓘ Diese Funktion ist nicht in allen Geräten vorhanden.

Kühlmodus mit Stromsparmofunktion (Stromverbrauch)

Senkt den Stromverbrauch während der Kühlmodus aktiv ist und regelt den eingestellten Temperaturwert so, dass die Raumtemperatur ein optimales Niveau erreicht, um eine angenehme Umgebung zu schaffen.

- ⓘ Wenn Sie auf der Fernbedienung die "Enerji Tasarrufu" Taste für die Stromsparmofunktion drücken, stellt sich die Klimaanlage auf den Kühlmodus mit Stromsparmofunktion ein. Wenn Sie diesen Modus verlassen möchten, können Sie eine der Tasten mit dem Aufwärtspfeil (↑) oder dem Abwärtspfeil (↓) für die Temperaturregelung drücken. Bei Klimaanlage mit 2 LED-Anzeigen (mit Warm- Kalt-Modusanzeige) kann man diesen Modus auf der Anzeige nicht sehen. Das bedeutet nicht, dass die Klimaanlage in diesem Modus nicht funktioniert.
- ⓘ Je nach Umgebungstemperatur kann die Aktivierungsdauer dieser Funktion variieren.
- ⓘ Zu hohe Temperaturen können zum Ausfall dieser Funktion führen.

Schlafmodus

Diese Funktion verhindert, dass die Temperatur im Raum zu warm oder zu kalt wird, wenn Sie schlafen. Wenn Sie den Schlafmodus im Wärme- oder Kältemodus wählen und einstellen, wird Ihnen die Klimaanlage die bequemste Betriebsform bieten, und sich am Ende der von Ihnen eingestellten Zeit automatisch ausschalten.

1. Drücken Sie auf die "D" Taste, um das Gerät einzuschalten.
 2. Drücken Sie die "Mod" Taste, um einen anderen Modus zu wählen.
 3. Stellen Sie an der Klimaanlage die gewünschte Temperatur ein. **Siehe "Wärme einstellen"**
 4. Um den Schlafmodus einzuschalten, drücken Sie die "Uyku" Taste. **Auf der Anzeige wird dieses Symbol Ihr. ☾ aufleuchten.**
 5. Wenn Sie die "Uyku" Taste erneut drücken, können Sie die den Schlafmodus für die Dauer von 1-7 Stunden einstellen.
 6. Um den Schlafmodus zu deaktivieren, müssen Sie wieder dieselbe Taste drücken. Nach der Wahl für die 7. Stunde können Sie den Schlafmodus deaktivieren.
- ⚠ Bitte achten Sie beim Einstellen des Schlafmodus auf die Wahl der geeigneten Dauer. (Den Raum über längere Zeit zu kühlen kann Ihrer Gesundheit schaden.)
- ⓘ Im Schlafmodus ist der Raumtemperatur-Sollwert nach 30 Minuten im Kühlmodus um 1 °C höher und nach 1 Stunde um 2 °C höher als Sie eingestellt haben.
 - ⓘ Im Schlafmodus fällt der Raumtemperatur-Sollwert nach 60 Minuten im Wärmemodus um 1 °C und nach 2 Stunden um 2 °C niedriger als von Ihnen eingestellt.
 - ⓘ Diese Funktion ist nicht in allen Geräten integriert.
 - ⓘ Der Schlafmodus kann nur eingeschaltet werden, wenn die Klimaanlage läuft.

Einschalten der Klimaanlage ohne Fernbedienung

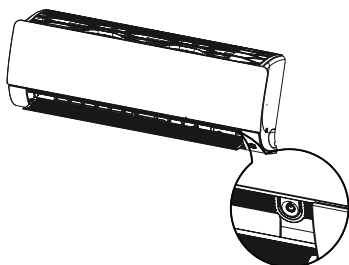

Wenn keine Fernbedienung vorhanden ist, verwenden Sie die Ein- und Ausschalttaste um die Klimaanlage in Betrieb zu nehmen. Mit derselben Taste können Sie die Geschwindigkeit der Lüftung einstellen.



	Bei einer Raumtemperatur von über 24°C	Bei einer Raumtemperatur zwischen 21-24°C	Bei einer Raumtemperatur von unter 21°C
Betriebsart	Kühlen	Entfeuchten	Wärmen
Lüftungsgeschwindigkeit der	Hoch	Hoch	Hoch
Wärmeinstellung	22°C	23°C	24°C

i Diese Funktion ist nicht in allen Geräten integriert.

Testlaufmodus

1. Halten Sie die manuelle Betriebstaste am Innengerät etwa 3 Sekunden lang gedrückt, um den Testbetriebsmodus zu aktivieren.
2. Drücken Sie die manuelle Betriebstaste oder die „“ Taste auf der Fernbedienung, um den Testbetriebsmodus zu deaktivieren.
3. In dieser Position erscheint auf der Anzeige für den Betriebszustand dieses Symbol .

i Während des Testlaufs läuft die Klimaanlage unabhängig von der Raumtemperatur für 18 Minuten mit maximaler Lüftungsgeschwindigkeit im Kühlmodus.

i Wenn im Testbetriebsmodus ein Signal von der Fernbedienung empfangen wird, kann die Klimaanlage nach den von Ihnen eingegebenen Steuereinstellungen arbeiten.

7 **Wartung und Reinigung**

Reinigen Sie das Produkt regelmäßig, um eine optimale Leistung zu erhalten und möglichen Fehlfunktionen vorzubeugen.

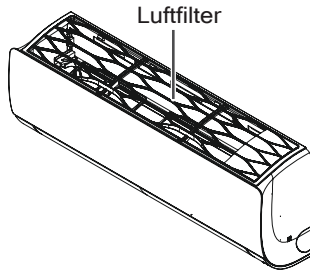

Geräteteil	Reinigungsart	Zeitabstand zwischen den Reinigungen
Luftfilter	Siehe „Reinigung des Luftfilters“	2 Wochen
Innengerät	Reinigen Sie die Oberfläche des Innengeräts mit einem trockenen Tuch.	Regelmäßig
	Reinigung Wasserablaufschlauch	4 Monat
	Reinigen Sie die Wasserablaufwanne, an der sich Kondenswasser gebildet hat.	Wien Mal im Jahr
	Reinigen Sie den Wärmetauscher.	Wien Mal im Jahr
	Tauschen Sie die Batterien der Fernbedienung aus	Wien Mal im Jahr
Außengerät	Verwenden Sie Dampf, um die Wärmetauscherschlangen und die Plattenlöcher zu reinigen (wenden Sie sich an den autorisierten Kundendienst).	Regelmäßig
	Reinigen Sie den Lüfter	Wien Mal im Jahr
	Reinigung des Wasserablaufschlauch	Wien Mal im Jahr

- i** Die jährliche Wartung durch unseren autorisierten Kundendienst verlängert die Lebensdauer der Klimaanlage und lässt sie effizienter arbeiten.
- ⚠** Trennen Sie die Stromversorgung des Produkts, bevor Sie mit der Reinigung oder Wartung beginnen.
- ⚠** Waschen Sie die Klimaanlage nicht mit Wasser. Es besteht die Gefahr eines Stromschlags.
- Überprüfen Sie nach der Installation oder Wartung des Produkts immer, ob Kältemittelgas austritt.
- Verwenden Sie einen stabilen Hocker oder eine Leiter, wenn Sie das Produkt reinigen oder warten.
- Verwenden Sie zur Reinigung ein weiches Tuch. Verwenden Sie keine harten Reinigungsmittel, Lösungsmittel usw.
- Installieren Sie den Wasserablaufschlauch so, dass das Wasser richtig abläuft.
- Beim Ausbau des Luftfilters keine Metallteile berühren. Sie könnten verletzt werden.
- i** Reinigen Sie niemals den Ionisatorfilter, die entfernte oder äußere Oberfläche der Klimaanlage mit heißem Wasser von 40 °C und mehr oder mit flüchtigen Substanzen wie Verdünner, Azeton oder Benzin.
- i** Die Außenflächen der Klimaanlage und der Fernbedienung können beschädigt werden. Entfernen Sie vierteljährlich die Batterien aus der Fernbedienung. Wenn Sie es längere Zeit nicht benutzen, decken Sie das Außengerät der Klimaanlage mit einer Abdeckung ab, die es vor Witterungseinflüssen schützt.

Reinigung des Luftfilters

Der wichtigste Teil der Reinigung der Klimaanlage ist die Reinigung des Luftfilters.

Bei Nicht-Reinigung sinkt die Kühl-Heizleistung und der Energieverbrauch steigt deutlich an. Der Luftfilter der Klimaanlage sollte zu Beginn und am Ende der Jahreszeiten gereinigt werden. Entfernen Sie den Luftfilter an der Frontplatte in regelmäßigen Abständen (mindestens alle 15 Tage) je nach Verschmutzung der Umgebung, in der sich die Klimaanlage befindet, und prüfen Sie, ob er verstopft ist.

1. Unterbrechen Sie die Stromzufuhr zum Produkt.
2. Halten Sie die Griffe des Luftfilters und ziehen Sie ihn leicht nach oben.

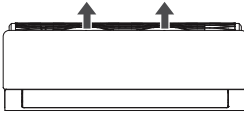

3. Entfernen Sie den Filter, nachdem Sie ihn herausgezogen haben.

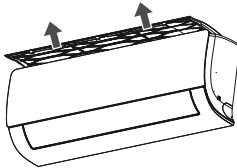

4. Reinigen Sie die Luftfilter mit einem Staubsauger oder warmem Wasser. Wenn der Luftfilter stark verschmutzt ist, waschen Sie ihn in warmem Wasser mit Reinigungsmittel.
5. Trocknen Sie nach Abschluss der Reinigung die Luftfilter im Schatten und setzen Sie sie wieder ein.
 - ⓘ Betreiben Sie die Klimaanlage niemals ohne Luftfilter.
 - ⓘ Wechseln Sie den Luftfilter alle 2 Jahre.
 - ⓘ Wenn der Luftfilter beschädigt ist, erhalten Sie beim autorisierten Kundendienst einen neuen Luftfilter.

8 Lösungsvorschläge bei Problemen

Klimaanlage funktioniert nicht

- "Sicherung oder Leistungsschalter sind möglicherweise durchgebrannt. >>> Überprüfen Sie, ob die Sicherung und der Kontrollschalter durchgebrannt sind.
- Der Timer ist möglicherweise falsch eingestellt. >>> Überprüfen Sie, ob Sie beim Einstellen des Timers einen Fehler gemacht haben."

Die Klimaanlage kühlt oder heizt nicht effektiv

- "Der Filter ist möglicherweise verschmutzt. >>> Überprüfen Sie, ob der Filter verschmutzt ist.
- Möglicherweise ist nicht die richtige Temperatur ausgewählt. >>> Prüfen Sie, ob die Temperatureinstellung korrekt ist.
- Der Raum kann sehr warm werden, wenn Sie die Klimaanlage zum ersten Mal einschalten. >>> Wenn der Raum sehr warm wird, wenn Sie die Klimaanlage zum ersten Mal starten, warten Sie eine Weile, bis sie abgekühlt ist
- Das Gerät erhält möglicherweise keine Luft von außen. >>>> Prüfen Sie, ob sich vor den Lufteintritts- und -austrittsöffnungen des Geräts Hindernisse befinden."

Es ist ein seltsamer Geruch im Zimmer

- Möglicherweise verursachen die Möbel im Zimmer diesen Geruch. >>> Überprüfen Sie, ob der Geruch durch Feuchtigkeit an den Wänden, Teppichen, Möbeln oder Kleidungsstücken im Raum verursacht wird .

Klimaanlage ist laut.

- ① Wenn ein Geräusch zu hören ist, als würde Wasser fließen, handelt es sich nicht um eine Fehlfunktion. Es ist das Geräusch des in der Klimaanlage zirkulierenden Kältemittels .
- ① Wenn es sich so anhört, als würde die Druckluft entweichen, handelt es sich nicht um eine Fehlfunktion. Es ist das Geräusch, das dadurch entsteht, dass sich das Kältemittelgas im Inneren des Geräts zu Beginn und am Ende des Abtauvorgangs während des Heizbetriebs in entgegengesetzte Richtungen bewegt .

Die Klimaanlage bläst Nebel

- ① Wenn die Umgebung sehr feucht ist, tritt Kondenswasser aus, da der Luftstrom von der Klimaanlage die heiße Luft abkühlt. Dies ist nicht auf einen unsachgemäßen Betrieb der Klimaanlage zurückzuführen und ist keine Fehlfunktion .

Wenn die Klimaanlage wieder eingeschaltet wird, funktioniert sie 3 Minuten lang nicht

- ① Dies ist eine Maßnahme, die zum Schutz der Klimaanlage entwickelt wurde. Nach 3 Minuten beginnt die Klimaanlage wieder zu arbeiten an.

Die Anzeige der Fernbedienung ist schwach oder gar nicht zu sehen

- Die Batterien können leer oder falsch eingelegt sein. >>> Überprüfen Sie die Batterien.

„Tick“ „tick“ Geräusche kommen von der Inneneinheit nach dem Starten oder Stoppen der Klimaanlage.

- ① Durch die Temperaturänderung schrumpft oder dehnt sich der Kunststoffkörper aus. Dies ist nicht auf einen unsachgemäßen Betrieb der Klimaanlage zurückzuführen und ist keine Fehlfunktion.

Während des Heizbetriebs setzt der Luftstrom nicht direkt ein

- ① Wenn der Luftstrom beginnt, bevor die Temperatur ansteigt, tritt ein unerwünschter Kühleffekt ein. Um dies zu verhindern, beginnt der Luftstrom, nachdem die Temperatur ausreichend Grad erreicht hat. Dies ist nicht auf einen unsachgemäßen Betrieb der Klimaanlage zurückzuführen und ist keine Fehlfunktion.

⚠ Wenn Sie das Problem trotz Befolgung der Anweisungen in diesem Abschnitt nicht lösen können, wenden Sie sich an den Händler oder das autorisierte Servicecenter, bei dem Sie das Produkt gekauft haben. Versuchen Sie niemals, ein defektes Produkt selbst zu reparieren.

9 Der Kundendienst

Die Lebensdauer des Produkts beträgt 10 Jahre. (Während dieser Zeit müssen Ersatzteile vorhanden sein)
Richtlinie für die Kundenzufriedenheit

- Wir freuen uns, Ihre Wünsche und Anregungen aus allen Kanälen zu erfüllen.

Unsere Kanäle

- Unser Callcenter:
0850 210 0 888
(Sie können ohne Vorwahl vom Festnetz oder Handy aus anrufen* *)
- Unsere andere Nummer
0216 585 8 888
 - Unser CallCenter bietet Ihnen Service 24 Stunden am Tag, 7 Tage die Woche.
 - Die Anrufe, die Sie mit unserem CallCenter tätigen, werden gemäß dem Tarif berechnet, der für Sie von der Betreibergesellschaft festgelegt wurde, von der Sie den Kommunikationsdienst erhalten.
 - Sie können den gewünschten Service für Ihr Produkt anfordern, indem Sie unsere Callcenter-Nummer von Ihrem Festnetz- oder Mobiltelefon aus anrufen, ohne die Vorwahl zu wählen.
- Unsere WhatsApp-Nummer: 0544 444 08 88
- Unsere Faxnummer: 0216 423 2353
- Unsere Webadresse:
 - www.arcelik.com.tr
- Unsere E-Mail-Adresse:
 - musteri.hizmetleri@arcelik.com
- Unsere Social Media-Accounts:
 - <https://www.instagram.com/arcelik/>
 - https://twitter.com/arcelik_tr
 - <https://www.facebook.com/arcelik/>
 - <https://www.youtube.com/user/tvarcelik>
- Unsere Postanschrift:
 - Arçelik A.Ş. Karaağaç Caddesi No:2-6, 34445, Sütlüce / İSTANBUL
- Unsere Händler,
 - <https://www.arcelik.com.tr/arcelik-bayileri>
- Unsere autorisierten Dienste,
 - <https://www.arcelik.com.tr/yetkili-servis>

- Wir informieren Arçelik innerhalb von 24 Stunden über die Anfragen und Vorschläge unserer Kunden, unabhängig vom Kundenprofil.

- Die Prozesse in unserem Kundendienst:

Wünsche und Anregungen unserer Kunden;

- * Wir sammeln sie in einem einzigen nachverfolgbaren, meldepflichtigen, transparenten und sicheren Informationspool
- * Wir behandeln und bewerten diese Informationen gemäß den gesetzlichen Vorschriften, objektiv, fair und vertraulich.
- * Wir nutzen dieses Feedback, um unsere Prozesse zu verbessern.
- Als Arçelik betrachten wir es als unser Hauptprinzip, ein hervorragendes Kundenerlebnis zu bieten, und verfolgen einen kundenorientierten Ansatz.
- Durch die Integration aller unserer Prozesse in das Managementsystem stellen wir die Entwicklung einer Struktur sicher, die sich gegenseitig kontrolliert.
Über dieses System speisen wir auch die Managementziele ein.

Wir bitten Sie, die nachstehenden Vorschläge zu befolgen.

- Wenn Sie Ihr Produkt erhalten, lassen Sie das Garantiezertifikat von Ihrem autorisierten Händler genehmigen.
- Verwenden Sie Ihr Produkt gemäß den Grundsätzen des Benutzerhandbuchs.
- Wenn Sie eine Serviceanfrage zu Ihrem Produkt haben, wenden Sie sich bitte unter den oben genannten Telefonnummern an unser CallCenter.
- Fragen Sie den Techniker, der zum Service kommt, nach dem „Technikerausweis“.
- Vergessen Sie nicht, einen „Servicebeleg“ von einem autorisierten Servicetechniker zu verlangen, wenn Sie fertig sind. Die „Servicequittung“, die Sie erhalten, wird Ihnen im Falle eines Problems zugute kommen, das in Zukunft mit Ihrem Produkt auftreten könnte.
- Produktlebensdauer: 10 Jahre. (Die Ersatzteilverfügbarkeitsdauer, die das Produkt benötigt, um seine Funktion zu erfüllen)

Die Bewertung des Kundendienstes

1 Kundenanfrage

 Web-Seite	 0850 210 0 888 CallCenter	 Zuständiger Kundendienst	 musteri.hizmetleri @arcelik.com.tr	 Autorisierter Verkäufer	 Faks 0216 423 2353
--	---	--	--	---	--

2 Anfrageformular

Thema der Anfrage,
Kundeninformationen:
Name, Nachname,
Telefon und Adresse

3 Annahme der Kundenanfrage

- Analyse der Kundenanfrage
- Aufklärung des Kunden über den Kundendienst
- Die Umsetzung der notwendigen Dienstleistungen

4 Die Kundenzufriedenheit sicherstellen

Zufrieden

Nicht
Zufrieden

5 Abschluss der Kundenanfrage, Informationen sicher aufbewahren

Wichtige Punkte zur ordnungsgemäßen Verwendung und zur Garantie, die beachtet werden sollten;

Betreiben Sie Ihr Produkt nicht, ohne dieses Handbuch gelesen zu haben.

Die Behebung der unten aufgeführten Probleme sind gebührenpflichtig. Garantiebedingungen gelten nicht für diese Fälle;

- 1) Schäden und Fehlfunktionen, die durch Anwendungsfehler verursacht wurden,
- 2) Beladen, Entladen, Transport usw. nach Lieferung der Ware an den Verbraucher. 3) Schäden und Störungen, die aufgrund fehlerhafter Infrastrukturen bei Strom (Steckdose, Spannung, Erdung etc.), Wasser (Wasserdruck, Wasserhahn etc.), Erdgas, Telefon, Internet (Kosten, Boden, Umgebung etc.), etc. entstehen,
- 4) Schäden und Fehlfunktionen, die durch Naturereignisse und Feuer, Überschwemmung usw. verursacht wurden,
- 5) Schäden und Fehlfunktionen, die durch die Verwendung des Produkts entgegen den Angaben in den Einführungs- und Benutzerhandbüchern entstehen,
- 6) Schäden und Funktionsstörungen, die auftreten, wenn die Ware zu gewerblichen oder beruflichen Zwecken verwendet wird, wie im Verbraucherschutzgesetz Nr. 6502 beschrieben,
- 7) Bei Eingriffen in die Ware durch Unbefugte zu Wartungs-, Reparatur- oder anderen Zwecken erlischt die Garantiegewehrleistung für die Ware.



Produziert con Arcelik A.S..

Arçelik A.Ş. Karaağaç Caddesi No:2-6, 34445,
Sütlüce / İSTANBUL

Ursprungsland: Türkei

GARANTIEBEDINGUNGEN

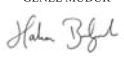
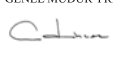
- 1) Die Garantiezeit beginnt mit dem Lieferdatum des Produkts und beträgt 3 Jahre.
- 2) Das gesamte Produkt, einschließlich aller seiner Teile, vorausgesetzt, dass sie wie in der Einführung und im Benutzerhandbuch für das Produkt beschrieben wird verwendet werden und es nicht zu Wartungs-, Reparatur- oder anderen Zwecken von anderen Personen als dem von autorisierten Servicepersonal eingegriffen wurde, erfüllt Arçelik A.Ş. die Garantiebedingungen für die für Material-, Verarbeitungs- und Herstellungsfehler für den oben angegebenen Zeitraum ab dem Datum der Lieferung der Ware.
- 3) Für den Fall, dass festgestellt wird, dass die Ware mangelhaft ist, ist dem Verbraucher gemäß Artikel 11 des Gesetzes Nr. 6502 zum Schutz des Verbrauchers erlaubt
- a- den Rücktritt vom Vertrag zu fordern,
 - b- Beantragung eines Rabatts vom Verkaufspreis zu fordern,
 - c- eine kostenlose Reparatur anzufordern,
 - ç- seiner/ihrer Rechte Gebrauch zu machen, und das gekaufte Produkt durch ein fehlerfreies Produkt ersetzt zu lassen.
- 4) Wählt der Verbraucher aus diesen Rechten das Recht auf kostenlose Nachbesserung, ist der Verkäufer verpflichtet, die Ware kostenlos reparieren zu lassen, und auch unter der Verwendung eines anderen Namen Sud den des Käufers für Arbeitskosten und Ersatzteilkosten zu übernehmen. Der Verbraucher kann das Recht auf kostenlose Reparatur auch gegenüber dem Hersteller oder Importeur geltend machen. Der Verkäufer, der Hersteller und der Importeur sind gemeinsam für die Nutzung dieses Rechts durch den Verbraucher verantwortlich.
- 5) Wenn der Verbraucher von seinem Recht auf kostenlose Nachbesserung Gebrauch macht, wir im Fall
- eines erneuten Geräteausfalls innerhalb der Gewährleistungsfrist,
 - einer Überschreitung der maximal für die Reparatur erforderlichen Zeit,
 - ,in dem durch einen Bericht des autorisierten Kundendienstes, Händlers, Herstellers oder Importeurs festgestellt wird, dass eine Reparatur nicht möglich ist,
- kann der Verbraucher eine Rückerstattung des Warenpreises, eine Verringerung der Mängelquote oder, falls möglich, den Ersatz der Ware durch eine mangelfreie Ware verlangen. Der Verkäufer kann die Anfrage des Verbrauchers nicht ablehnen. Wird dieser Aufforderung nicht nachgekommen, haften der Verkäufer, der Hersteller und der Importeur als Gesamtschuldner.
- 6) Gemäß der in den Rechtsvorschriften festgelegten Nutzungsdauer darf die maximale Reparaturdauer der Ware 20 Arbeitstage nicht überschreiten. Diese Frist beginnt ab dem Datum der Meldung des Mangels an der Ware an die autorisierte Servicestelle oder den Verkäufer innerhalb der Garantiezeit, und ab dem Datum der Lieferung der Ware an die autorisierte Servicestelle außerhalb der Garantiezeit. Kann der Mangel der Ware im Rahmen der Gewährleistung nicht innerhalb von 10 Werktagen behoben werden, ist der Hersteller oder Importeur verpflichtet, bis zur vollständigen Instandsetzung der Ware dem Verbraucher eine andere Ware mit ähnlichen Eigenschaften zur Verfügung zu stellen. Wenn der Verbraucher kein anderes Produkt mit ähnlichen Eigenschaften verlangt, ist der Hersteller oder Importeur von dieser Verpflichtung befreit. Im Falle einer Fehlfunktion des Produkts innerhalb der Garantiezeit wird die für die Reparatur aufgewendete Zeit zur Garantiezeit hinzugerechnet.
- 7) Schäden und Fehlfunktionen, die durch die Verwendung des Produkts entgegen den Punkten in der Bedienungsanleitung verursacht werden, fallen nicht unter die Garantie.
- 8) Der Verbraucher kann sich bei Streitigkeiten über die Ausübung seiner Rechte aus der Garantie an die Verbraucherschlichtungsstelle oder das Verbrauchergericht am Wohnort oder am Ort des Verbrauchergeschäfts wenden.
- 9) Für den Fall, dass dieses Garantiezertifikat nicht vom Verkäufer, dem Verbraucher, dem Handelsministerium, dem Verbraucherschutz und dem Markt ausgestellt wird, können Sie sich an die Generaldirektionsaufsicht wenden.

Hersteller oder die Exportfirma		Informationen zum Produkt	
Titel	Arçelik A.Ş.	Marke	Arçelik
Adresse	Arçelik A.Ş. Karaağaç Caddesi No:2-6, 34445, Sütlüce / İSTANBUL	Modell oder Typ	Klimaanlage
Telefon	(0-216) 585 8 888	Banderole und Seriennummer	
Fax	(0-216) 423 23 53	Garantiedauer	3 Jahre
Web-Seite	www.arçelik.com.tr	Max. Reparaturdauer	20 Werktage
GENEL MÜDÜR		GENEL MÜDÜR YRD.	
			
			
Verkäufer Firma			
Title:		Datum und Nummer der Rechnung:	
Adresse:		Datum und Ort der Ausgabe:	
Telefon:		Garantiedauer:	
Fax:		Firmenstempel:	
Email:			
Diesen Teil muss die jeweilige Verkäufer unterschreiben und mit einem Firmenstempel versehen.			