

المشكلة	السبب المحتمل	الحل
القاعدة لا تسخن (9) بالرغم من توصيل الجهاز.	القابس أو السلك الكهربائي الخاص بالجهاز يمكن أن يكون معيبًا.	اتصل بمركز الصيانة المعتمد إذا لم يعمل الجهاز برغم توصيله بمصدر الطاقة الكهربائية.
	من الممكن أن يكون زر ضبط درجة الحرارة (6) على وضع الحد الأدنى.	أدر زر ضبط درجة الحرارة (6) باتجاه حركة عقارب الساعة باتجاه الجزء الموجود به علامة البخار.
الجهاز لا يخرج بخار.	قد تكون كمية المياه في خزان المياه (8) غير كافية.	قم بالتعبئة بالمياه حتى خط الحد الأقصى في خزان المياه (8). (3.3).
	من الممكن أن يكون زر ضبط البخار (3) على وضع "الكي الجاف".	اضبط زر ضبط البخار (3) على وضع "البخار" (انظر 3.5).
البخار المكثف - وظيفة البخار العمودي لا تعمل.	يُحتمل استخدام تلك الوظائف مرات عديدة خلال فترة وجيزة.	استمر في الكي أفقيًا وانتظر قبل استخدام وظيفة البخار المكثف مرة أخرى.
	احتمال ألا تكون القاعدة (9) ساخنة بما يكفي.	أدر زر ضبط درجة الحرارة (6) باتجاه حركة عقارب الساعة باتجاه الجزء الموجود به علامة البخار. ضع الجهاز في وضع عمودي وانتظر حتى تسخن القاعدة.
توجد قطرات مياه على القماش.	احتمال ألا تكون قد أغلقت غطاء تعبئة المياه (2) بشكل كامل.	أغلق غطاء التعبئة بالمياه (2) تمامًا.
تسقط الرواسب والبقايا من القاعدة (9) في أثناء الكي.	قد تحدث هذه الرواسب إذا كان الماء الذي تستخدمه في جهازك كلسيًا جدًا.	املأ خزان الماء الموجود في الجهاز عن طريق مزج ماء الصنبور بماء الشرب من أجل عمليات الكي القادمة.
		استخدم وظيفة إزالة الترسبات مرة واحدة أو عدة مرات (انظر 4.2).
الجهاز ينضح ماءً بعد أن يبرد أو يتم رفعه.	ربما تكون قد تركت الجهاز في وضع أفقي بينما يوجد ماء في خزان المياه (8).	تصريف خزان الماء (8).
يوجد بقع على القاعدة (9).	ربما تم كي ملابس مبتلة / تكونت بقع قشرية على القاعدة (9).	بمجرد أن تبرد القاعدة بشكل كافٍ، فامسحها بقطعة قماش من الألياف دقيقة أو قطعة قماش قطنية مغموسة في الخل.

4.3 التخزين

- إذا كنت لا تنوي استخدام الجهاز لفترة طويلة، فاحفظه بعناية.
- افصل الجهاز وانتظر حتى يبرد تمامًا قبل تخزينه.
- قم بتفريغ خزان المياه.
- احتفظ بالجهاز وملحقاته في العبوات الأصلية.
- احتفظ بالجهاز في مكان بارد وجاف.
- تأكد دومًا من الاحتفاظ بالجهاز بعيدًا عن متناول الأطفال.

4.4 النقل والشحن

- احمل الجهاز في عبوته الأصلية أثناء نقله وشحنه. تحمي العبوة الجهاز من التعرض لأي تلف مادي.
- لا تضع أشياء ثقيلة على الجهاز أو عبوته. وإلا فقد يكون عرضة للتلف.
- قد لا يعمل الجهاز أو قد يحدث تلف دائم في حالة سقوطه.

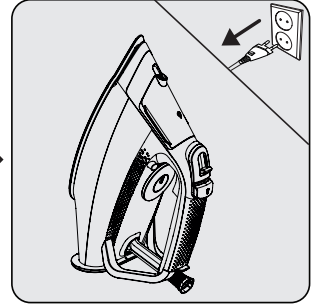
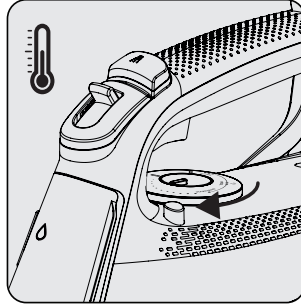
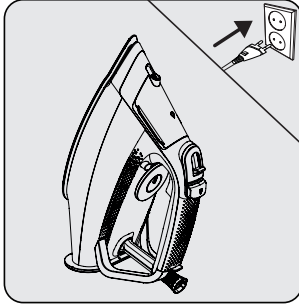

قم بتوصيل الجهاز.

اضبط زر ضبط درجة الحرارة (6) على وضع "الحد الأقصى" وانتظر حتى ينطفئ مؤشر مقياس درجة الحرارة (10).

افصل الجهاز عن الكهرباء قبل التنظيف.

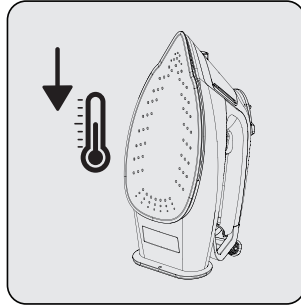
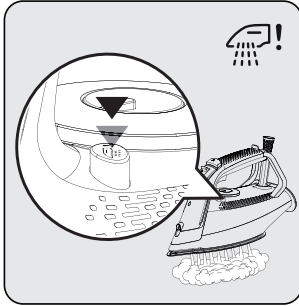

ضع الجهاز أفقيًا على الحوض وقم بهزه بالضغط على زر إزالة الترسبات (7) في (7). استمر حتى تتفقد المياه الموجودة في خزان المياه (8). حرر زر إزالة الترسبات (7) عند اكتمال العملية.

بمجرد اكتمال عملية إزالة الترسبات، فانتظر حتى يبرد جهازك تمامًا.

امسح أي بقايا خارج الجهاز وعلى قاعدته (9) باستخدام قطعة قماش مبللة، وإذا لزم الأمر، فاستخدم مادة تنظيف سائلة خفيفة غير كاشطة.

تعمل ميزة التنظيف الذاتي على إزالة الأوساخ من داخل القاعدة. نوصيك باستخدام هذه الميزة كل 10-15 يومًا.



4.1 التنظيف

تحذيرات:

- لا تستخدم بنزين أو مذيبات أو منظفات كاشطة أو فرش صلبة لتنظيف الجهاز.
- لا تضع أبداً الخل أو مزيج الترسبات أو الصودا أو العطور أو غيرها من المواد المساعدة على الكي في الجهاز.
- لا تغسل جهازك تحت المياه الجارية ولا تغمره في المياه أو سوائل أخرى.
- لا تستخدم مواد تنظيف كاشطة لتنظيف قاعدة المكواة (9).

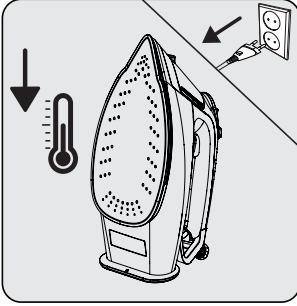

افصل الجهاز عن الكهرباء قبل التنظيف. انتظر حتى يبرد جهازك تماماً.

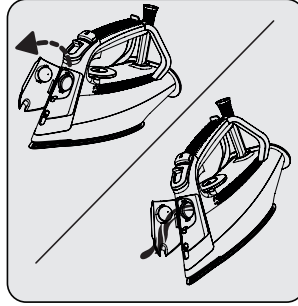

افتح غطاء تعبئة المياه (2) وقم بتصريف المياه المتبقية في خزان المياه (8) عن طريق إمالة الجهاز إلى الأمام.



امسح أي بقايا خارج الجهاز وعلى قاعدته (9) باستخدام قطعة قماش مبللة، وإذا لزم الأمر، فاستخدم مادة تنظيف سائلة خفيفة غير كاشطة.

4.2 إزالة الترسبات (تنظيف ذاتي)

تتيح لك هذه العملية إزالة جزيئات الكلس المتراكمة داخل الجهاز. استخدم ميزة إزالة الترسبات كل 10-15 يوماً. إذا كانت المياه في منطقتك كلسية للغاية (إذا سقطت جزيئات الكلس من القاعدة (9) عند الكي)، فاستخدم ميزة إزالة الترسبات بشكل أكثر تكراراً.

- قم بالتعبئة بالمياه حتى خط الحد الأقصى في خزان المياه (8). (3.3).

3.9 التوقف الآلي



- في حالة التوقف الآلي، تومض لمبة التوقف الآلي (10).
- قد يستغرق الأمر حوالي 60 ثانية حتى تصل درجة حرارة قاعدة المكواة (9) إلى مستواها السابق.
- إذا قمت بتحريك الجهاز أفقيًا، فسيبدأ في العمل.

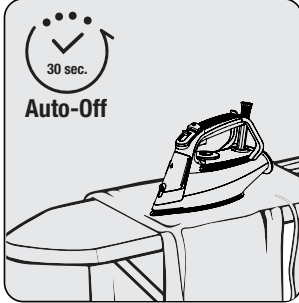

إذا لم تقم بتحريك الجهاز لمدة 30 ثانية تقريبًا أثناء وجوده في الوضع الأفقي، فسيتم إيقاف تشغيله تلقائيًا.

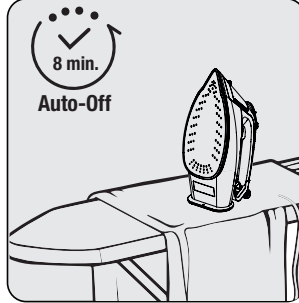

إذا لم تقم بتحريك الجهاز لمدة 8 دقائق أثناء وجوده في الوضع العمودي، فسيتم إيقاف تشغيله تلقائيًا.

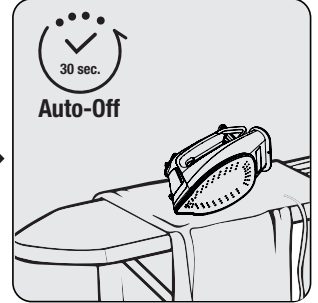

إذا لم تقم بتحريك الجهاز لمدة 30 ثانية أثناء وجوده في وضع جانبي (على اليمين أو اليسار)، فسيتم إيقاف تشغيله تلقائيًا.

3.10 نظام منع التقطير

تم تجهيز الجهاز بنظام لمنع التقطير. لمنع تدفق المياه من قاعدة المكواة (9)، تتوقف المكواة تلقائيًا عن إصدار البخار عندما تكون درجة الحرارة منخفضة جدًا. يتسنى لك مع نظام منع التقطير كي المنسوجات الرقيقة للغاية بشكل مثالي.

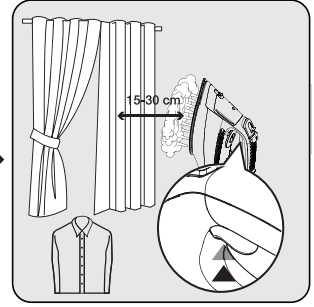
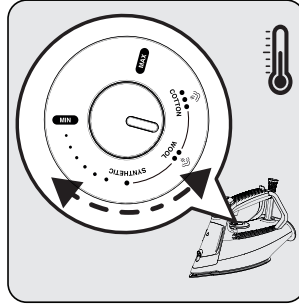
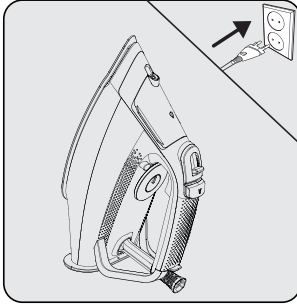

قم بتعبئة خزان المياه (8) بالمياه (انظر 3.3). اضبط الجهاز على الوضع العمودي وقم بتوصيله بمنفذ التيار.

اضبط إعداد درجة الحرارة المناسب باستخدام زر ضبط درجة الحرارة (6).
- يضيء مؤشر مقياس درجة الحرارة (10).
- وعند وصول الجهاز لدرجة الحرارة التي حددتها، ينطفئ مؤشر مقياس درجة الحرارة (10).
المكواة جاهزة للاستخدام.

يمكنك بالضغط على زر البخار المكثف (5) رش البخار على الستائر والملابس المعلقة. حافظ على أن يظل الجهاز على مسافة 15 - 30 سم من الملابس أو الستائر.

3.8 رش المياه

- تأكد من وجود كمية كافية من المياه في الخزان (8) قبل الرش.
- يمكنك إزالة التجاعيد بسهولة أكبر باستخدام ميزة رش المياه.

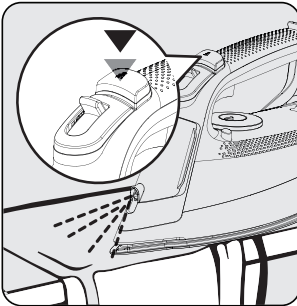

اضغط على زر رش المياه (4) واستمر في الكي.

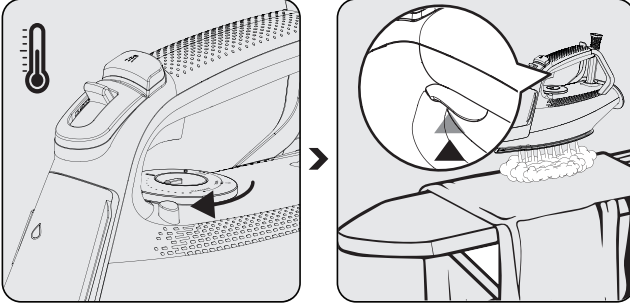

اضبط إعداد درجة الحرارة المناسب باستخدام زر ضبط درجة الحرارة (6).
 - يضيء مؤشر مقياس درجة الحرارة (10).
 - وعند وصول الجهاز لدرجة الحرارة التي حدتها، ينطفئ مؤشر مقياس درجة الحرارة (10).
 المكواة جاهزة للاستخدام.

يمكنك الكي باستخدام دفعات البخار القوية التي تحصل عليها بالضغط على زر البخار المكثف (5).

3.7 البخار العمودي

يمكنك استخدام ميزة البخار المكثف أيضاً في الوضع العمودي (انظر 3.6).

تحذير: عندما يضيء مؤشر مقياس درجة الحرارة (10) عند الكي، فانظر حتى ينطفئ ضوء المؤشر (10) للاستمرار في عملية الكي بالبخار المكثف.



3.5 الكي بالبخر

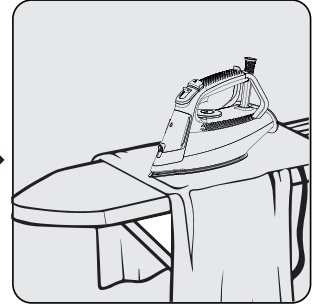
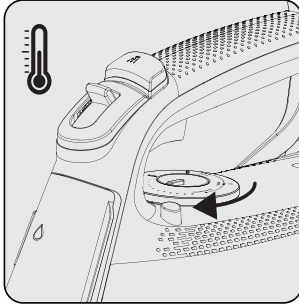

اضبط إعداد درجة الحرارة المناسب باستخدام زر ضبط درجة الحرارة (6).
- يضيء مؤشر مقياس درجة الحرارة (10).
- وعند وصول الجهاز لدرجة الحرارة التي حددتها، ينطفئ مؤشر مقياس درجة الحرارة (10).

اضبط إعداد درجة الحرارة المناسب باستخدام زر ضبط البخار (3).

الجهاز جاهز الآن لبدء الكي بالبخر.

تحذير: يجب أن يكون زر ضبط درجة الحرارة (6) في نطاق وضع "منسوجات صوفية" و "الحد الأقصى" كي يتسنى لك الكي بالبخر.



3.6 البخار المكثف

تحذيرات:

- عند بدء الكي، قد لا يخرج البخار المكثف عند الضغط مبدئيًا على الزر لبضع مرات. يجب أن يكون زر ضبط درجة الحرارة (6) مضبوطًا على وضع "منسوجات صوفية" أو مستوى أعلى للحصول على بخار مكثف.
- انتظر بضع ثوان قبل الضغط على زر البخار المكثف (5) مرة أخرى. إذا تم الضغط على زر إطلاق دفعات البخار (5) بشكل متكرر، فقد تخرج المياه أيضًا من القاعدة (9) مع البخار.
- كي يتسنى لك استخدام ميزة البخار المكثف، فيجب أن يكون مؤشر مقياس درجة الحرارة (10) مطفئًا.



تحذير: لا توجه البخار أبدًا إلى أشخاص أو حيوانات.



تحذير: عندما يضيء مؤشر مقياس درجة الحرارة (10) عند الكي، فانتظر حتى ينطفئ ضوء المؤشر (10) للاستمرار في عملية الكي بالبخر المكثف.



3.4 إعدادات درجة الحرارة والكي الجاف

يرجى مراعاة الجدول التالي عند ضبط إعداد درجة الحرارة بجهازك.

نوع القماش	ضبط درجة الحرارة	ضبط البخار
المنتجات الحريرية	•	درجة الحرارة المنخفضة
الصوف	••	درجة الحرارة المتوسطة
قطن	•••	درجة الحرارة المرتفعة
الكتان - الجينز	الحد الأقصى	درجة الحرارة المرتفعة

تحذير: بالنسبة للكي، يجب اتباع تعليمات الكي الموجودة على ملصقات الملابس.



- إذا كنت لا تعرف نوع القماش المصنوع منه ملابسك، فقم بضبط درجة حرارة الكي الدقيقة بعد كيّ جزء غير ظاهر من ملابسك.
- للوقاية من ظهور أي بقع لامعة على الألياف الاصطناعية مثل الحرير، ننصح بكيها على الوجه الداخلي. لا تستخدم ميزة رش المياه لمنع ظهور البقع.
- اضبط زر ضبط البخار (3) على الوضع "0" للكي الجاف.
- من المفيد أن يكون هناك مياه في الجهاز في حالة الكي الجاف، حيث يمكنك استخدام زر رش المياه (4) إذا لزم الأمر.

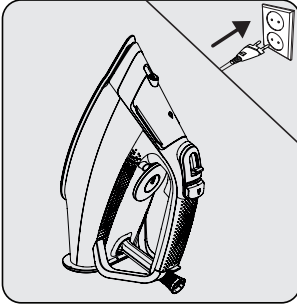

اضبط الجهاز على الوضع العمودي وقم بتوصيله بمنفذ التيار.

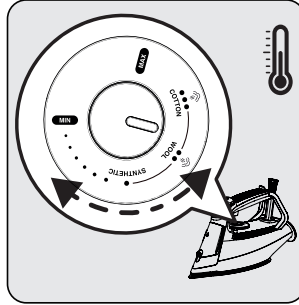

اضبط إعداد درجة الحرارة المناسب باستخدام زر ضبط درجة الحرارة (6).
- يضيء مؤشر مقياس درجة الحرارة (10).

- وعند وصول الجهاز لدرجة الحرارة التي حددتها، ينطفئ مؤشر مقياس درجة الحرارة (10).

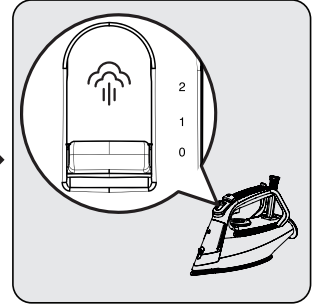

الجهاز جاهز الآن لبدء الكي الجاف.

3.1 الاستخدام المخصص

هذا الجهاز مخصص للاستخدام والكي المنزلي فقط، فهو غير مناسب للاستخدام المهني.

3.2 التشغيل لأول مرة

ينبغي عند التشغيل الأولي للجهاز ملء خزان المياه بمياه ثم تبخيرها لإزالة أي بقايا يمكن وجودها (انظر الشكل 3.6).
واستخدم في الوقت نفسه زر البخار المكثف (5) بشكل متكرر.

قد تنبعث أثناء الاستخدام الأولي للجهاز روائح خفيفة وتظهر رواسب بيضاء من الفتحات الموجودة بقاعدة المكواة. ستختفي الروائح والرواسب بعد إجراء عملية تبخير مرتين. قد يكون هناك أيضًا قطرات مياه في خزان المياه، وهذا أمر طبيعي.



3.3 تعبئة خزان المياه

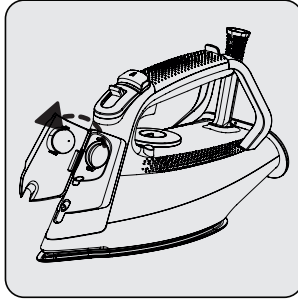

افتح غطاء تعبئة المياه (2).

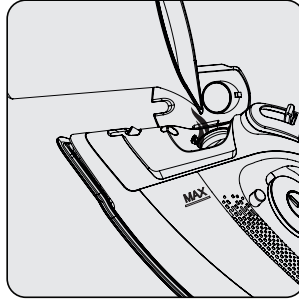

قم بالتعبئة بالمياه حتى خط الحد الأقصى، مع تثبيت الجهاز في وضع رأسي قليلاً.

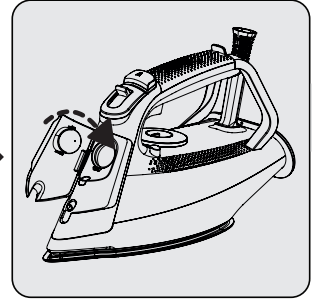

أغلق غطاء تعبئة المياه (2).

تحذير: تجنب وضع العطور أو الخل أو الصودا أو أي عوامل لإزالة الترسبات أو مواد مساعدة على الكي أو غيرها من المواد الكيميائية في خزان المياه (8).



جهازك مُصمم ليعمل بماء الصنبور. إذا كانت مياه الصنبور في منطقتك كلسية للغاية، فاستخدم مياه صنبور ممزوجة بمياه شرب.



التحكم والأجزاء

1. فتحة رش المياه
2. غطاء تعبئة المياه
3. زر ضبط البخار
4. زر رش المياه
5. زر إطلاق البخار المكثف
6. زر ضبط درجة الحرارة
7. زر إزالة الترسبات (التنظيف الذاتي)
8. خزان المياه
9. القاعدة
10. مؤشر مقياس الحرارة ولمبة التوقف الآلي عن العمل
11. أداة لف السلك

2.2 البيانات الفنية

الجهد الكهربائي	220-240 فولت ~ 50-60 هرتز
استهلاك الطاقة	2520-3000 وات
البخار المكثف	270 جم*
البخار المستمر	حتى 55 جم/دقيقة.
فئة العزل	I

* يُقاس عند أقصى مستوى لدرجة الحرارة، عندما يُستخدم البخار المكثف كل 3 ثوانٍ خلال فترة تشغيل مدتها 30 دقيقة.



حقوق إجراء التغييرات الفنية والتصميمية محفوظة.

مادختسلا بسد مبقلا هذ هف لئخت دق. لصلتا تاذ ريباعملا افور تيربخم تاء ارق مل تبخاصملا قناتولا وأ زاهجلا عم ءدوزملا مبقلا لئمت تطبعملا فورظلاو.

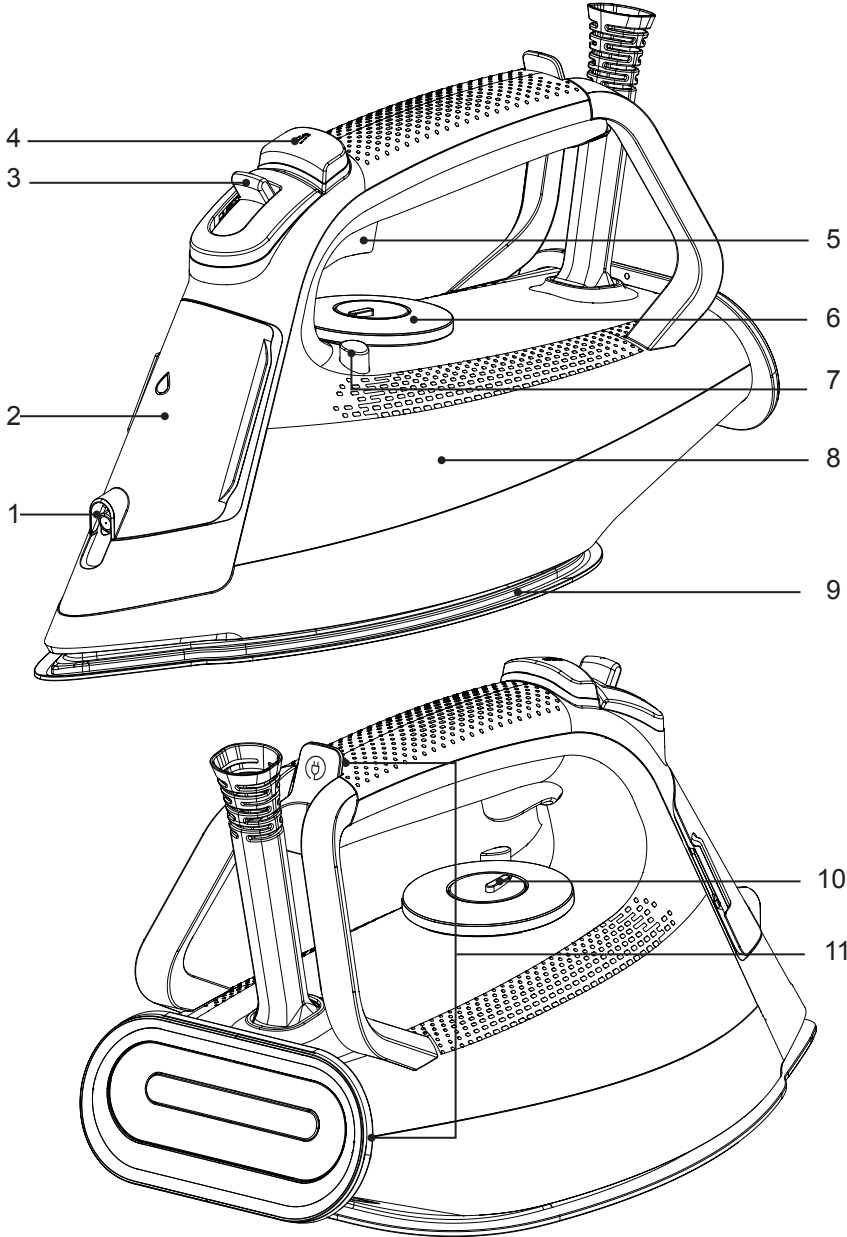

1 تعليمات مهمة عن السلامة والبيئة

1.4 معلومات التغليف

تم تصنيع مواد تغليف المنتج من مواد قابلة لإعادة التدوير طبقاً لأنظمة البيئة الوطنية. لا تتخلص من مواد التغليف مع النفايات المنزلية وغيرها. قم بنقلها إلى نقاط تجميع مواد التغليف المحددة من قبل السلطات المحلية.



1.2 الامتثال للتوجيهات الخاصة بنفايات الأجهزة والتخلص منها:

هذا المنتج متوافق مع توجيهات (EU WEEE (2012/19/EU. يحمل هذا المنتج رمز تصنيف التخلُّق من الأجهزة الكهربائية والإلكترونية (WEEE).

يشير هذا الرمز إلى أنه لا يجب التخلص من هذا المنتج مع النفايات المنزلية الأخرى في نهاية عمره التشغيلي. يجب إعادة الجهاز المستخدم إلى نقطة التجميع الرسمية لإعادة تدوير الأجهزة الكهربائية والإلكترونية. للعثور على أنظمة التجميع هذه، يرجى الاتصال بالسلطات المحلية أو بائع التجزئة الذي تم شراء المنتج منه. تؤدي كل أسرة دوراً مهماً في استعادة وإعادة تدوير الأجهزة القديمة.



حيث يساعد التخلص المناسب من الأجهزة المستخدمة على منع النتائج السلبية المحتملة على البيئة وصحة الإنسان.

1.3 الامتثال لتوجيهات حظر المواد الخطرة:

هذا المنتج متوافق مع توجيهات (EU RoHS (2011/65/EU))، وهو لا يحتوي على مواد ضارة أو محظورة محددة في التوجيهات.

1 تعليمات مهمة عن السلامة والبيئة

- يُحظر استخدام الجهاز إذا كان سلك الطاقة أو القابس الرئيسي تالفاً. اتصل بوكيل خدمة معتمد.
- لا تستخدم الجهاز بسلك تطويل.
- إذا سقط الجهاز أو أصبح يسرب الماء أو به أي أعطال أخرى، بادر بالاتصال بوكيل الخدمة المُعتمد. يحظر استخدام الجهاز حتى يتم إصلاحه.
- لا تسحب كابل الطاقة عند فصل الجهاز عن الكهرباء.
- أفضل الجهاز عن الكهرباء قبل التنظيف.
- إذا لم تكن تستخدم الجهاز أو تتركه ليبرد، حافظ على الجهاز وكابل الطاقة الخاص به بعيداً عن متناول الأطفال الأصغر من 8 سنوات.
- يحظر لف السلك حول الجهاز. لف السلك حول قسم غلاف السلك المزود في الجزء الخلفي من الجهاز فقط.
- لا تلمس الجهاز أو قابسه ويديك مبتلتين أو رطبتين عند تشغيله.
- الجهاز غير مناسب للاستخدام خارج المنزل.
- يُنصح بشدة عدم استخدام هذا الجهاز باستمرار لأكثر من ساعة واحدة.
- لا تستخدم سوى الأجزاء الأصلية أو الأجزاء التي يُوصي بها المُصنع.
- لا تحاول تفكيك الجهاز.
- يجب أن يتوافق مصدر إمداد الطاقة الرئيسي بجهازك مع المعلومات الواردة على لوحة التصنيف الخاصة بالجهاز.
- حيث تكون لوحة القاعدة والمناطق المحيطة بها ساخنة جداً. وقد تتسبب ملامسة الأسطح الساخنة في الإصابة بحروق. لذا يتعين الانتباه في أثناء استخدام الجهاز أو بعد الانتهاء من استخدامه مباشرة، حتى لا تلمس الأسطح الساخنة.
- يلزم تأمين منفذ تغذية الجهاز بمنصهر 16 أمبير على الأقل.
- يحظر نهائيًا استخدام الجهاز بالقرب من الأماكن التي تحتوي على مواد أو عناصر قابلة للاشتعال.
- إذا احتفظت بمواد التغليف، فاحتفظ بها بعيداً عن متناول الأطفال.
- لا تفتح غطاء تعبئة المياه أثناء استخدام الجهاز.

1 تعليمات مهمة عن السلامة والبيئة

- يحتوي هذا القسم على تعليمات السلامة التي تساعد على الوقاية من خطر الإصابة الشخصية أو تلف يؤدي عدم اتباع هذه التعليمات إلى إبطال الضمان الممنوح.

1.1 السلامة العامة

- يتوافق هذا الجهاز مع معايير السلامة الدولية.
- هذا الجهاز مصمم للاستخدام المنزلي والتطبيقات المماثلة مثل:
 - مناطق المطابخ المخصصة للعاملين في المتاجر والمكاتب وبيئات العمل الأخرى.
 - منازل المزارع.
 - النزلاء في الفنادق والأماكن السكنية المماثلة.
 - الأماكن التي توفر خدمات مبيت وإفطار وهو غير ملائم للاستخدام الصناعي.
- هذا الجهاز مناسب لاستخدام الأطفال البالغة أعمارهم بين 8 سنوات فأكثر، وكذلك الأشخاص ذوي مهارات جسدية أو إدراكية أو عقلية محدودة، أو من ليس لديهم خبرة أو ليسوا على دراية بالجهاز طالما كانوا خاضعين للإشراف أو تم إطلاعهم على طريقة الاستخدام الآمن للجهاز والمخاطر التي يمكن مواجهتها وإدراكهم لها. يحظر عبث الأطفال بالجهاز. يُحظر على الأطفال إجراء أعمال التنظيف والصيانة التي يقوم بها المستخدمون، إلا إذا كانوا تحت إشراف شخص بالغ.
- يحظر ترك الجهاز بدون مراقبة أثناء تشغيله.
- افصل الجهاز عن الكهرباء قبل ملء خزان المياه بالماء.
- شغل الجهاز واحتفظ به على سطح مناسب.
- عند وضع الجهاز على لوح قاعدته، تأكد من استواء السطح أسفله.

يرجى قراءة هذا الدليل أولاً!

عملينا العزيز،

شكراً لأنك فضلت منتج بيكو هذا. نأمل أن تحصل على أفضل النتائج من منتجك الذي تم تصنيعه بجودة عالية وأحدث التقنيات. لذلك، يرجى قراءة دليل المستخدم بالكامل وجميع المستندات الأخرى المصاحبة له بعناية قبل استخدام المنتج والاحتفاظ به كمرجع للاستخدام في المستقبل. وإذا قمت بإعطاء المنتج إلى شخص آخر، فقم بإعطاءه دليل المستخدم أيضاً. اتبع جميع التحذيرات والمعلومات الواردة في دليل المستخدم.

معاني الرموز

تستخدم الرموز التالية في الأقسام المختلفة من هذا الدليل:

معلومات هامة وتلميحات مفيدة عن الاستخدام.	
---	--

تحذير: تحذيرات من مواقف خطيرة متعلقة بسلامة الأرواح والممتلكات.	
---	--

تحذير: تحذير من الأسطح الساخنة.	
---------------------------------	--

تحذير: خطر الإصابة بحروق أو لسعات بسبب البخار.	
--	--





مكواة البخار

دليل المستخدم



BEU 9030 M

AR



01M-8817321100-0223-01