

# beko

## Buharlı Ütü

Kullanma Kılavuzu



BEU 8030 D

TR



01M-8817621200-2525-07

## Lütfen önce bu kılavuzu okuyun!

Değerli Müşterimiz,

Beko ürününü tercih ettiğiniz için teşekkür ederiz. Yüksek kalite ve teknoloji ile üretilmiş olan ürününüzün size en iyi verimi sunmasını istiyoruz. Bunun için, bu kılavuzun tamamını ve verilen diğer belgeleri ürünü kullanmadan önce dikkatle okuyun ve bir başvuru kaynağı olarak saklayın. Ürünü başka birisine vererseniz, kullanma kılavuzunu da birlikte verin. Kullanma kılavuzunda belirtilen tüm bilgi ve uyarıları dikkate alarak talimatlara uyun.

### Sembollerin anlamları

Bu kullanma kılavuzunun çeşitli kısımlarında aşağıdaki semboller kullanılmıştır:



Cihazın kullanımıyla ilgili önemli bilgiler ve faydalı tavsiyeler.



**UYARI:** Can ve mal güvenliğiyle ilgili tehlikeli durumlar konusunda uyarılar.



**UYARI:** Sıcak yüzeylerle ilgili uyarı.



**UYARI:** Cihazı, elektrik kablosunu veya elektrik fişini suya ya da diğer sıvılara batırmayın.



**UYARI:** Buhardan yanma ve haşlanma tehlikesi.

# İÇİNDEKİLER

<b>1 Önemli güvenlik ve çevre talimatları</b>	<b>4</b>	<b>5 Sorun giderme</b>	<b>20</b>
1.1 Genel güvenlik . . . . .	4	<b>6 Tüketici hizmetleri</b>	<b>21</b>
1.2 AEEE yönetmeliğine uyum ve atık ürünün elden çıkarılması . . . . .	6		
1.3 Ambalaj bilgisi . . . . .	6		
1.4 Enerji tasarrufu için yapılması gerekenler . . . . .	6		
<b>2 Buharlı ütünüz</b>	<b>7</b>		
2.1 Genel bakış . . . . .	7		
2.2 Teknik veriler . . . . .	8		
<b>3 Kullanım</b>	<b>10</b>		
3.1 Kullanım amacı . . . . .	10		
3.2 İlk kullanım . . . . .	10		
3.3 Su haznesinin doldurulması . . . . .	10		
3.4 Sıcaklık ayarı ve kuru ütüleme . . . . .	11		
3.5 Buharlı ütüleme . . . . .	12		
3.6 Turbo buhar . . . . .	12		
3.7 Şok buhar . . . . .	13		
3.8 Su püskürtme . . . . .	14		
3.9 Damlama önleyici (Anti-dripping) sistem . . . . .	14		
3.10 Otomatik kapanma (Auto-Off) . . . . .	15		
<b>4 Temizlik ve bakım</b>	<b>16</b>		
4.1 Temizlik . . . . .	16		
4.2 Otomatik kireç temizleme teknolojisi (Auto calc-clean) . . . . .	16		
4.3 Saklama . . . . .	19		
4.4 Taşıma ve nakliye . . . . .	19		

# 1 Önemli güvenlik ve çevre talimatları

Bu bölümde, yaralanma ya da maddi hasar tehlikelerini önlemeye yardımcı olacak güvenlik talimatları yer almaktadır.

Bu talimatlara uyulmaması halinde her türlü garanti geçersiz hale gelir.

## 1.1 Genel güvenlik

- Bu cihaz, uluslararası güvenlik standartlarına uygundur.
- Bu cihaz ticari kullanım için tasarlanmamıştır, evde ve aşağıdakiler gibi uygulamalarda kullanılmak üzere tasarlanmıştır:
  - Dükkanların, ofislerin ve diğer çalışma ortamlarının personel mutfaklarında;
  - Çiftlik evlerinde;
  - Otel, motel ve diğer konaklama mekânlarında müşteriler tarafından;
  - Pansiyon türü mekanlarda.
- Cihaz, 8 yaş ve üzeri çocuklar ve fiziksel, algısal ve zihinsel yetenekleri azalmış veya tecrübe ve bilgi eksikliği olan kişiler tarafından gözetim altında veya cihazın güvenli bir şekilde kullanımına ve karşılaşılan ilgili tehlikelerin anlaşılmasına dair talimat verilirse kullanılabilir. Çocuklar cihazla oynamamalıdır. Temizlik ve kullanıcı bakım işlemleri, başlarında bir büyük olmadığı sürece çocuklar tarafından yapılmamalıdır.
- Cihazı elektrik fişine bağlıyken gözetimsiz bırakmayın.
- Cihazın su haznesine su doldurmadan önce fişini prizden çekin.
- Cihazı sabit bir yüzeyde kullanın ve muhafaza edin.
- Cihaz altlığı üzerine yerleştirildiğinde, altlığın üzerine konulduğu yüzeyin dengeli olmasını sağlayın.
- Elektrik kablosu veya cihaz hasarlıysa cihazı kullanmayın. Yetkili servise başvurun.

# 1 Önemli güvenlik ve çevre talimatları

- Cihaz düşürülürse, su sızıntısı yaparsa veya diğer arızalar meydana gelirse, yetkili servise başvurun. Cihazı onarılanaya kadar kullanmayın.
- Cihaz kullanımda iken veya soğumaya bırakıldığında, 8 yaş altı çocukları cihazdan ve elektrik kablosundan uzak tutun.
- Cihaz dış mekanlarda kullanıma uygun değildir.
- Sadece orijinal parçaları veya üretici tarafından tavsiye edilen parçaları kullanın.
- Cihazı parçalarına ayırmayın.
- Şebeke güç kaynağınız cihazın tip etiketinde belirtilen bilgilere uygun olmalıdır.
- Cihazı kullanacağınız şebeke en az 16 A'lık bir sigorta ile emniyete alınmış olmalıdır.
- Cihazı topraklı prizde kullanın.
- Cihazı uzatma kablosuyla kullanmayın.
- Cihazın fişini çıkartırken kablodan çekmeyin.
- Cihazı temizlemeden önce fişini prizden çekin.
- Cihazın kablosunu cihaz etrafına sarmayın. Kabloyu sadece cihazın arka kısmında bulunan kablo sarma kısmına sarın.
- Cihaz elektriğe bağlıyken elleriniz nemli veya ıslaksa cihazın fişine dokunmayın.
- Cihazın tabanı ve tabana yakın kısımları aşırı ısınabilir. Sıcak yüzeylere temas yanıklara yol açabilir. Cihazı kullanırken veya kullandıktan hemen sonra sıcak yüzeylere temas etmeyin.
- Cihazı patlayıcı veya yanıcı ortamların ve maddelerin bulunduğu yerde veya yakınında kullanmayın.
- Ambalaj malzemelerini saklıyorsanız çocukların ulaşamayacağı bir yerde muhafaza edin.
- Kullanım sırasında su doldurma kapağını açmayın.

# 1 Önemli güvenlik ve çevre talimatları

## 1.2 AEEE yönetmeliğine uyum ve atık ürünün elden çıkarılması

Bu ürün, T.C. Çevre ve Şehircilik Bakanlığı tarafından yayımlanan “Atık Elektrikli ve Elektronik Eşyaların Kontrolü Yönetmeliği”nde belirtilen zararlı ve yasaklı maddeleri içermez. AEEE Yönetmeliğine uygundur.



Bu ürün, geri dönüşümlü ve tekrar kullanılabilir nitelikteki yüksek kaliteli parça ve malzemelerden üretilmiştir. Bu nedenle, ürünü, hizmet ömrünün sonunda evsel veya diğer atıklarla birlikte atmayın. Elektrikli ve elektronik cihazların geri dönüşümü için bir toplama noktasına götürün. Bu toplama noktalarını bölgenizdeki yerel yönetime sorun. Kullanılmış ürünleri geri kazanıma vererek çevrenin ve doğal kaynakların korunmasına yardımcı olun.

## 1.3 Ambalaj bilgisi



Ürünün ambalajı, Ulusal Mevzuatımız gereği geri dönüştürülebilir malzemelerden üretilmiştir. Ambalaj atığını evsel veya diğer atıklarla birlikte atmayın, yerel otoritenin belirttiği ambalaj toplama noktalarına atın.

## 1.4 Enerji tasarrufu için yapılması gerekenler

Kullanımdan sonra cihazı kapatın ve fişini prizden çıkarın.

AB Yönetmeliği 2023/826 uyarınca Düşük Güç Modlarının çalıştırılmasına ilişkin teknik bilgiler

Mod	GÜÇ TÜKETİMİ (WATT)	SÜRE(DAKİKA)*
Kapalı	0.5	8
Bekleme	-	-
Bilgi veya durum görüntülemeli Bekleme Modu	-	-
Ağa Bağlı Bekleme Modu	-	-

\*:Cihazın otomatik olarak bekleme moduna, kapalı moda veya şebeke bekleme moduna geçmesi için geçen süre dakika cinsinden olup en yakın dakikaya yuvarlanır.

## 2 Buharlı ütünüz

### 2.1 Genel bakış

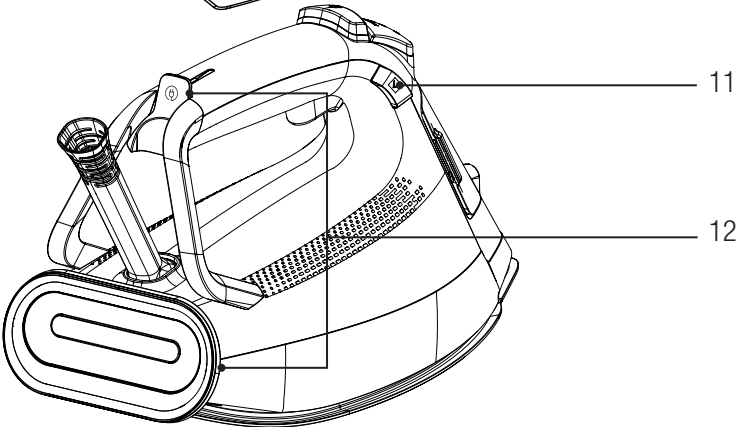
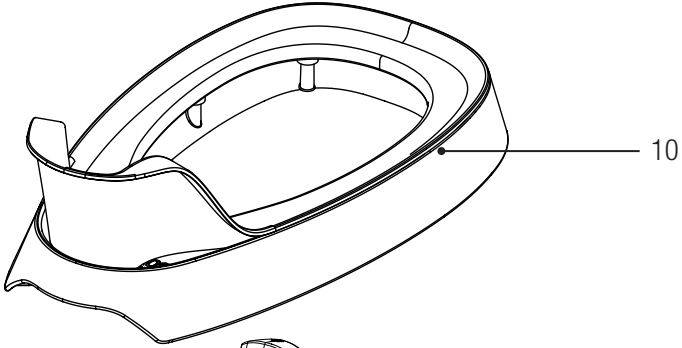
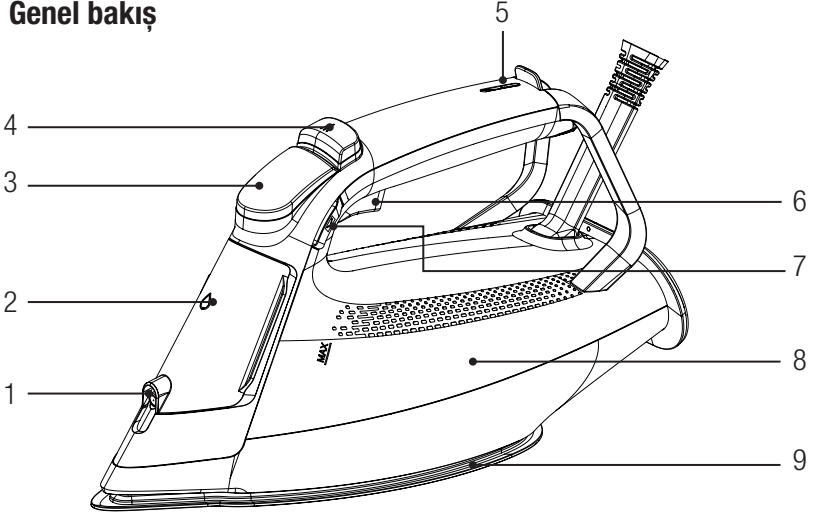

## 2 Buharlı ütünüz

### Kontroller ve parçalar

1. Su püskürtme deliği
2. Su doldurma kapağı
3. LED ekran
4. Su püskürtme düğmesi
5. Termostat gösterge ve otomatik kapanma (Auto-Off) ışığı
6. Şok buhar düğmesi
7. Sıcaklık ayar düğmesi
8. Su tankı
9. Taban
10. Kireç temizleme haznesi
11. Buhar ayar düğmesi
12. Kablo sarma yeri

### 2.2 Teknik veriler

<b>Gerilim</b>	220-240V~ 50-60Hz
<b>Güç tüketimi</b>	2520-3000 W
<b>Şok buhar</b>	280 g*
<b>Sürekli buhar</b>	63 g/dk
<b>İzolasyon sınıfı</b>	I



\*Maksimum sıcaklık kademesinde, 30 dakika kullanım için 3 saniyelik periyotlarla şok buhar verildiği durumda ölçülmüştür.

Teknik ve tasarım değişiklikleri yapma hakkı saklıdır.

### Led ekran;

Kontrol paneli	Semboller	Açıklamalar
		Buhar modu
		Turbo buhar modu
		Otomatik kapanma göstergesi
	MAX	Maksimum sıcaklık modu
	SMART	Smart (akıllı) mod
	ECO	Eco (ekonomik) mod
	CALC CLEAN	Kireç temizleme uyarısı/modu

Ürününüz üzerinde bulunan işaretlemelerde veya ürünle birlikte verilen diğer basılı dokümanlarda beyan edilen değerler, ilgili standartlara göre laboratuvar ortamında elde edilen değerlerdir. Bu değerler, ürünün kullanım ve ortam şartlarına göre değişebilir.

## 2 Buharlı ütünüz

### Düğme açıklamaları

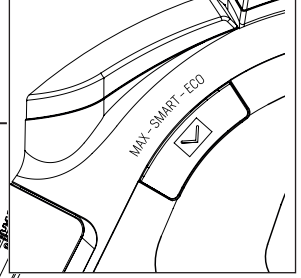
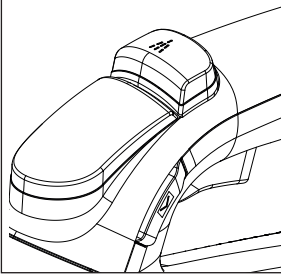

#### **Su püskürtme düğmesi (4);**

Zorlu kırışıklıkları daha kolay giderebilirsiniz.

#### **Sıcaklık ayar düğmesi (7);**

Her kumaş türünde geçerli SMART mod ya da profesyonel kullanım için ECO veya MAX modlarından birini sıcaklık ayar düğmesi ile seçin.

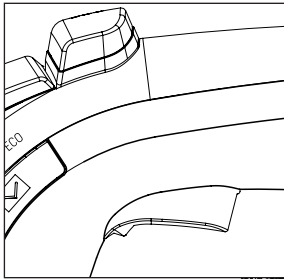
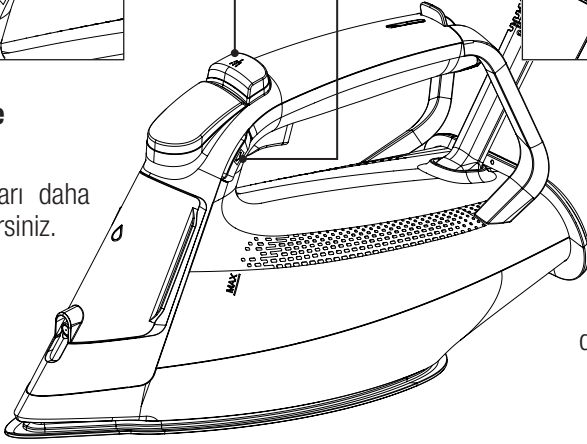

#### **Şok buhar düğmesi (6);**

Bütün modlarda şok buhar kullanımı sunar.

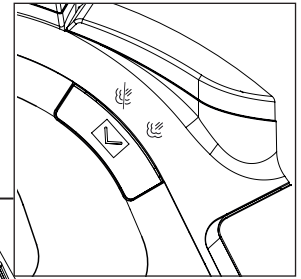

#### **Buhar ayar düğmesi (11);**

Buharlı ya da buhar-sız ütöleme gerçekleştirebilirsiniz.

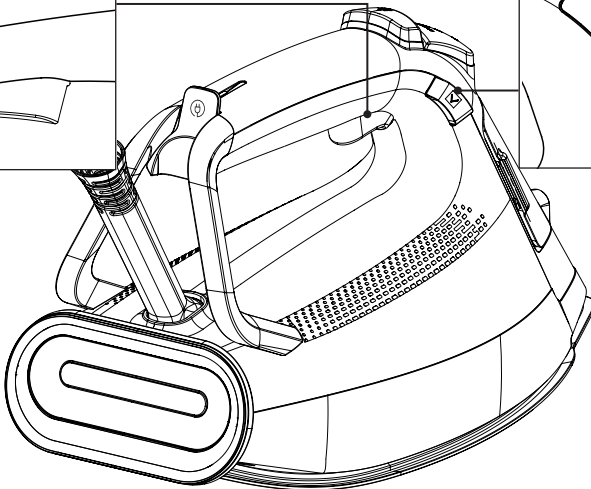

## 3 Kullanım

### 3.1 Kullanım amacı

Cihaz sadece evde kullanılmak ve ütü yapmak üzere tasarlanmıştır, profesyonel kullanım için uygun değildir.

### 3.2 İlk kullanım

LED ekran (3) üzerindeki koruyucu filmi çıkarın.

Cihazı fişe taktığımızda "SMART" modda çalışmaya başlar.

İlk kullanımda, üretim atıklarını gidermek için su haznesine su doldurun ve buharlaştırma işlemi yapın (bkz. 3.7). Bu sırada şok buhar düğmesini de (6) sıkça kullanın.



Cihazın ilk kullanımında, hafif bir koku ve taban deliklerinden beyaz tortular gelebilir. İki kez buharlaştırma işleminden sonra koku ve tortular yok olacaktır. Ayrıca su haznesinde su damlacıkları bulunabilir, bu durum normaldir.

### 3.3 Su haznesinin doldurulması

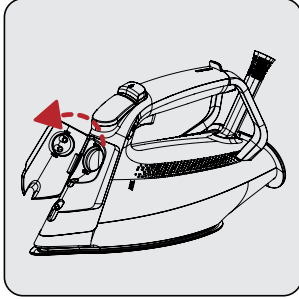

Su doldurma kapağını (2) açın.

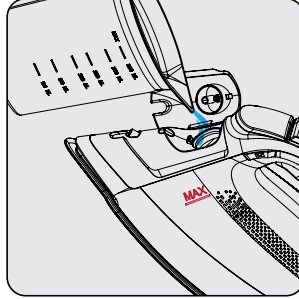

Cihazı hafif dikey şekilde tutarak suyu MAX çizgisine kadar doldurun.

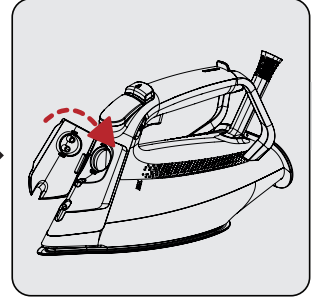

Su doldurma kapağını (2) kapatın.



**UYARI:** Su tankına (8) parfüm, sirke, kola, kireç çözücü ürünler, ütülemeye yardımcı olacak ürünler veya diğer kimyasalları koymayın.



Cihazınız musluk suyu kullanımına uygun olarak tasarlanmıştır. Eğer bulunduğunuz yerdeki musluk suyu aşırı kireçli ise musluk suyunu içme suyu ile karıştırarak kullanın.

## 3 Kullanım

### 3.4 Sıcaklık ayarı ve kuru ütüleme

Cihazınızda sıcaklık ayarını yaparken aşağıdaki tabloyu dikkate alın.

Kumaş Türü	Sıcaklık Ayarı	Buhar Ayarı
İpekli	ECO-SMART	Buharlı-Buharsız
Yün	SMART	Buharlı-Buharsız
Pamuklu	SMART-MAX	Buharlı-Buharsız
Keten-Kot	SMART-MAX	Buharlı-Buharsız



**UYARI:** Ütüleme için kumaşın etiketinde belirtilen ütüleme talimatlarını dikkate alın.



- Cihazı ilk çalıştırdığınızda “SMART” modda başlar.
- Ütülenebilir tüm kumaşlar için “SMART” modunu kullanarak güvenle ütüleme yapabilirsiniz.
- Giysinizin ne tür kumaştan yapıldığını bilmiyorsanız, giysinizin görünmeyen bir bölümünü ütüyerek doğru ütüleme sıcaklığını belirleyin.
- İpek gibi sentetik kumaşlarda oluşan parlak lekeleri engellemek için, kumaşın ters yüzünü ütüleyin. Leke oluşumunu engellemek için su püskürtme özelliğini kullanmayın.

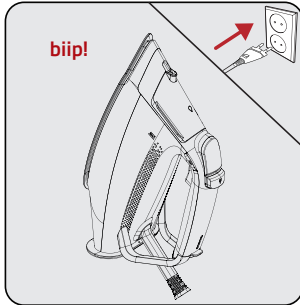

Cihazı dik konuma getirin ve fişini prize takın.

- “Bip” sesi duyulur.

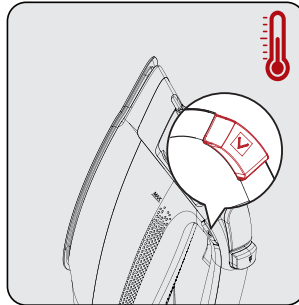

Kumaş türüne göre istediğiniz modu (ECO-SMART-MAX) seçmek için sıcaklık ayar düğmesine (7) basın.

- Düğmeye (7) her bastığınızda seçilen mod hazır olana kadar yanıp sönecektir.

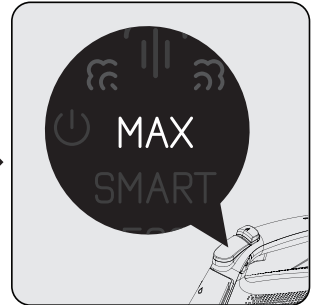

Seçilen mod sürekli yandığında ve “Bip” sesini duyduktan sonra buharsız ütülemeye hazırdır.

## 3 Kullanım

### 3.5 Buharlı ütüleme

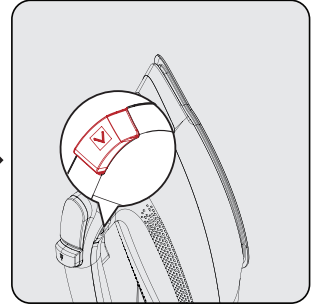
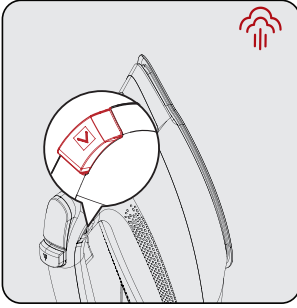

Sıcaklık modunu (ECO-SMART-MAX) seçtikten sonra buhar ayar düğmesine (11) basın.

Ekranda (3) buhar sembolü yanacaktır.

- Sıcaklık modu sürekli yandığında ve "Bip" sesini duyduktan sonra buharlı ütülemeye hazırdır.

Buhar özelliğini kapatmak istediğinizde buhar ayar düğmesine (11) tekrar basın.

### UYARILAR



Cihaz buharlı moda getirildiğinde hareket etmeden buhar vermez. Hareket ettirildiğinde buhar verir. Cihazda hareket sensörü mevcuttur.

Cihaz buharlı modda çalışırken su tankındaki su azalırsa üründen gelen ses seviyesi artabilir. Bu durumda su tankını "MAX" a kadar doldurun.

### 3.6 Turbo buhar

Turbo buhar özelliğini sıcaklık ayarı yalnızca "MAX" konumda iken kullanabilirsiniz (bkz. 3.4).



Daha yüksek miktarda buhar ve kalın kumaşlarda hızlı ütüleme için turbo buhar özelliğini kullanın.

## 3 Kullanım

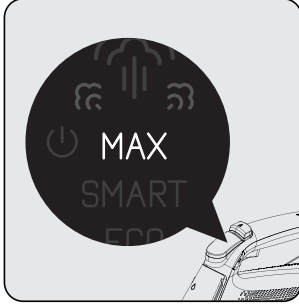

Sıcaklık ayar düğmesine (7) basın ve "MAX" modunu seçin.

Buhar ayar düğmesine (11) iki kez bastığınızda ekranda turbo buhar sembolü yanacaktır.  
- Sıcaklık modu sürekli yandığında ve "Bip" sesini duyduktan sonra turbo buharlı ütülemeye hazırdır.

Turbo buhar özelliğini kapatmak istediğinizde buhar ayar düğmesine (11) bir kez basın.



**UYARI:** Cihaz buharlı moda getirildiğinde hareket etmeden buhar vermez. Hareket ettirildiğinde buhar verir. Cihazda hareket sensörü mevcuttur.

### 3.7 Şok buhar

#### UYARILAR



Şok buhar düğmesine (6) tekrar basmadan önce birkaç saniye bekleyin. Şok buhar düğmesine (6) arka arkaya basmaya devam edilir ise tabandan (9) buhar ile su da gelebilir.

Ütülemenin başında, ilk birkaç denemenizde ütü şok buhar üretmeyebilir.

Şok buhar özelliğini kullanmak için termostat göstergesi ışığının (5) kapanması gerekir.

## 3 Kullanım



**UYARI:** Buharı hiçbir zaman insanlara veya hayvanlara yöneltmeyin.



**UYARI:** Ütüleme sırasında termostat gösterge ışığı (5) yandığında, şok buhar işlemine devam etmek için ışığın (5) sönmesini bekleyin.

Şok buhar özelliğini bütün modlarda kullanabilirsiniz.



Kumaş türüne göre uygun sıcaklık modunu seçiniz.  
- ECO, SMART, MAX

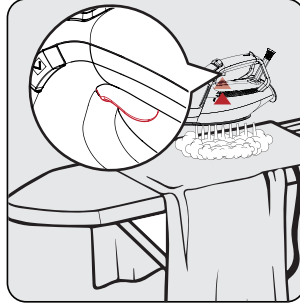

Şok buhar düğmesine (6) basınca, taban (9) güçlü bir buhar püskürtecektir.

### 3.8 Su püskürtme



- Su püskürtme işleminden önce tankta (8) yeterince su olduğundan emin olun.
- Su püskürtme özelliği ile kırışıklıkları daha kolay giderebilirsiniz.

## 3 Kullanım

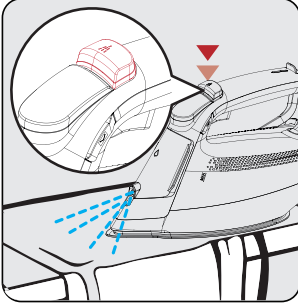

Su püskürtme düğmesine (4) basıp ütümeye devam edin.

### 3.9 Damlama önleyici (Anti-dripping) sistem

Cihaz damlama önleyici sistemle donatılmıştır. Suyun tabandan (9) dışarı akmasını engellemek için sıcaklık çok düşük olduğunda ütü otomatik olarak buharlaşmayı durdurur.

Damlama önleyici sistemle, en hassas kumaşları bile mükemmel şekilde ütöleyebilirsiniz.

### 3.10 Otomatik kapanma (Auto-Off)



- Otomatik kapanma durumunda “⏻” sembolü yanıp söner.
- Taban (9) sıcaklığının eski düzeyine ulaşması yaklaşık 60 saniye sürebilir.
- Cihaz yatay konumda hareket ettirilirse çalışmaya başlar.



Cihaz yatay konumdayken yaklaşık 30 saniye süre hareket ettirilmezse otomatik olarak kapanır.

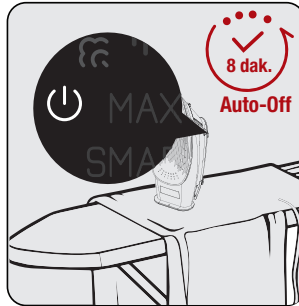

Cihaz dik konumda 8 dakika yerinden hareket ettirilmezse otomatik olarak kapanır.

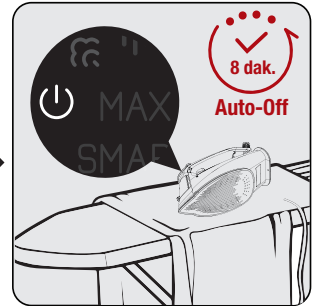

Cihaz yan konumda (sağa veya sola yaslı) 8 dakika hareket ettirilmezse otomatik olarak kapanır.

## 4 Temizlik ve bakım

### 4.1 Temizlik

#### UYARILAR



- Cihazı temizlemek için benzin, solvent, aşındırıcı temizleyici veya sert fırça kullanmayın.
- Cihaza asla sirke, kireç çözücü, kola, parfüm veya diğer ütülemeye yardımcı maddelerden koymayın.
- Cihazınızı akan suyun altına tutup yıkamayın veya su ve diğer sıvıların içerisine daldırmayın.
- Tabanı (9) temizlemek için, aşındırıcı temizlik maddeleri kullanmayın.

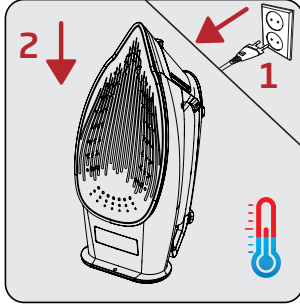

Temizlik işleminden önce, fişini prizden çekin. Cihazın tamamen soğumasını bekleyin.

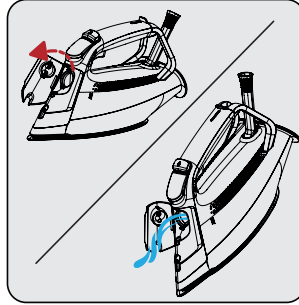

Su doldurma kapağını (2) açın ve su tankında ki (8) kalan suyu boşaltın.

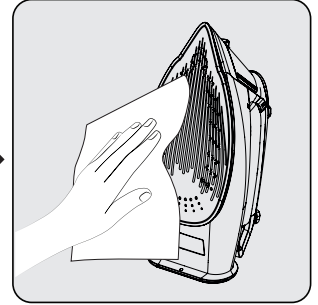

Cihazın dış kısmını ve tabandaki (9) tortu ve kalıntıları hafif nemli bir bezle ve gerekirse yumuşak, aşındırıcı olmayan bir sıvı temizleyiciyle silin.

### 4.2 Otomatik kireç temizleme teknolojisi (Auto calc-clean)

- Bu işlem, cihazda biriken kireç parçalarının temizlenmesini sağlar.
- Ekranda “**CALC-CLEAN**” uyarısı verdiğinde bu özelliği kullanın.
- Su tankını (8) MAX çizgisine kadar doldurun (bkz. 3.3).

## 4 Temizlik ve bakım

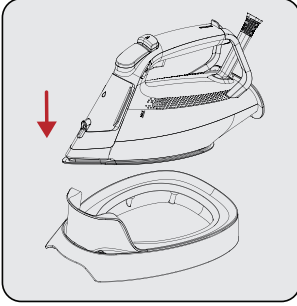

Cihazı kireç temizleme haznesine (10) yerleştirin.

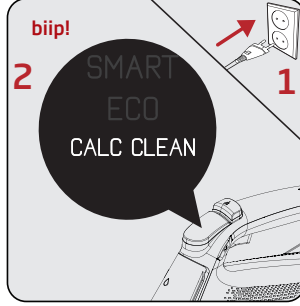

Fişi prize takın.  
- Ekranda (3) "CALC CLEAN" üç kez yanıp söner ve üç "bip" sesinden sonra sürekli yanmaya başlar.

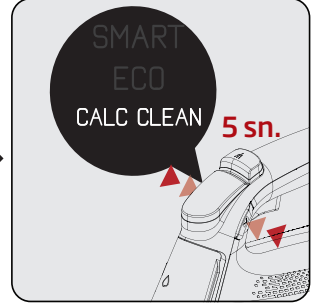

Sıcaklık ayar (7) ve buhar ayar düğmesine (11) aynı anda beş saniye basılı tutun.  
- "Bip" sesi duyulur ve kireç temizleme işlemi başlar.

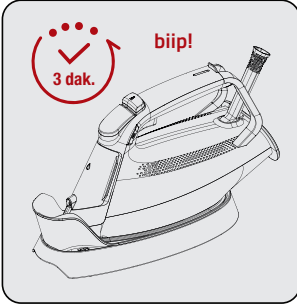

Üç dakikalık temizleme işleminden sonra "bip" sesi duyulur ve işlem sona erer.

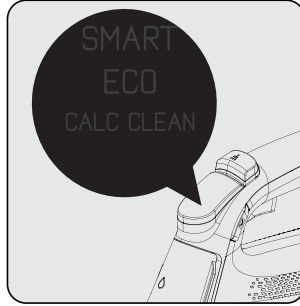

Ekrandaki (3) "CALC CLEAN" uyarısı söner.

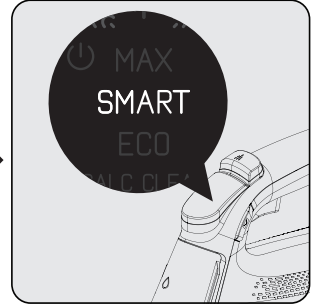

Cihaz son kullandığınız moda geçer.



Temizleme işlemi sırasında cihazı hareket ettirmeyin. Bu durumda temizleme işleminin tekrarlanması gerekir.

## 4 Temizlik ve bakım

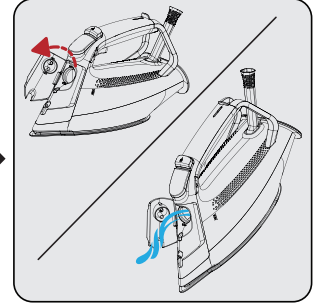
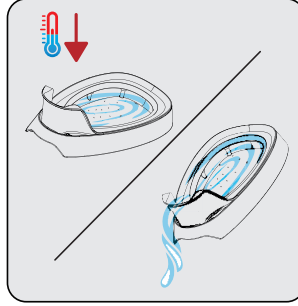
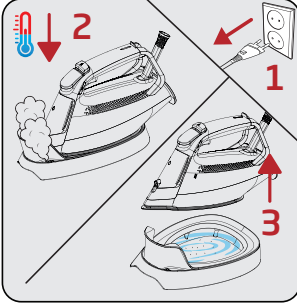

Cihazın fişini çekin, buhar çıkışının tamamlanmasını ve cihazın soğumasını bekleyin. Buhar çıkışı tamamlandıktan sonra cihazı kireç temizleme haznesinden (10) kaldırın.

Kireç temizleme haznesinin (10) soğumasını bekleyin. Kireç temizleme haznesinden (10) atıkları dökün.

Su doldurma kapağını (2) açın ve tankı (8) boşaltın.



“CALC-CLEAN” uyarısını beklemeden de aynı adımları takip ederek bu işlemi yapabilirsiniz.

### UYARILAR



- Kireç temizleme haznesi (10) işlem süresince ısınacağı ve sıcak yoğuşma suyu birikeceği için hazneye ve ütüye dokunmayın ve soğuduktan sonra boşaltın.
- Kireç temizleme işlemi sırasında cihazdan ve kireç temizleme haznesinden yüksek seviyede buhar çıkışı olacaktır.

## 4 Temizlik ve bakım

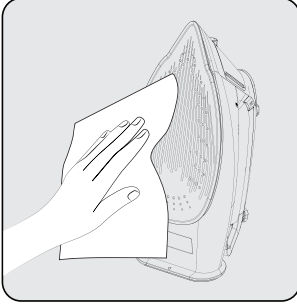

Cihazın dış kısmını ve taban-  
daki (9) tortu ve kalıntıları ha-  
fif nemli bir bezle ve gerekirse  
yumuşak, aşındırıcı olmayan  
bir sıvı temizleyiciyle silin.



Kireç temizleme haznesini (10)  
yıkadıktan sonra kurulayın.



Kendi kendini temizleme özelliği, taban plakasının iç kısmındaki kirleri temizler. Bu özelliği 10-15 günde bir kullanmanızı öneririz.

### 4.3 Saklama

- Cihazı uzun süre kullanmayı düşünmüyorsanız, dikkatli bir şekilde saklayın.
- Cihazı kaldırmadan önce fişini çekin ve tamamen soğumasını bekleyin.
- Su haznesini boşaltın.
- Cihazı ve aksesuarlarını orijinal paketlerinde saklayın.
- Serin ve kuru bir yerde saklayın.
- Cihazı, daima çocukların ulaşamayacağı bir yerde muhafaza edin.

### 4.4 Taşıma ve nakliye

- Taşıma ve nakliye sırasında cihazı orijinal ambalajı ile birlikte taşıyın. Cihazın ambalajı, cihazı fiziksel hasarlara karşı koruyacaktır.
- Cihazın veya ambalajının üzerine ağır cisimler koymayın. Cihaz zarar görebilir.
- Cihazın düşürülmesi durumunda cihaz çalışmayabilir veya kalıcı hasar oluşabilir.

## 5 Sorun giderme

Sorun	Olası neden	Çözüm
Cihaz prize takılı olduğu halde taban (9) ısınmıyor.	Cihazın fişi ya da elektrik kablosunda problem olabilir.	Fiş takılı olduğu halde cihaz çalışmıyorsa yetkili servise başvurun.
Cihaz buhar üretmiyor.	Su haznesinde yeterli miktarda su olmayabilir.	Su haznesine MAX çizgisine kadar su doldurun. (bkz. 3.3). Ürünü buharlı modda çalıştırın. (bkz. 3.5).
Ütüleme sırasında tabandan (9) tortular ve kalıntılar dökülüyor.	Cihazınızda kullandığınız su çok kireçli ise bu tür tortular oluşabilir.	Bir sonraki ütölemede cihazın su haznesini musluk suyu ve içme suyunu karıştırarak doldurun. Bulduğunuz bölgede su kireçliyse otomatik kireç temizleme özelliğini daha sık kullanın. (bkz. 4.2).
Tabanda (9) lekeler var.	Tabanda (9) ıslak kumaş ütülenmiş / kireç lekesi oluşmuştur.	Yeterince soğuduktan sonra tortu ve kalıntıları hafif nemli bir bezle silin.
Led ekranda (3) <b>"CALC CLEAN"</b> sembolü yanıp sönüyor.	Kireç temizleme zamanı gelmiştir.	Kireç temizleme işlemini yapın. (bkz. 4.2).
Led ekran (3) üzerindeki ikonlar net değil.	LED ekran (3) üzerindeki koruyucu film çıkarılmamış olabilir.	LED ekran (3) üzerindeki koruyucu filmi çıkarın.
Cihazdan ses geliyor.	Su tankında (8) su azalmış olabilir. Su tankındaki suyun azalması ile birlikte sesin gelmesi normaldir.	Su tankına (8) MAX çizgisine kadar su doldurun. (bkz. 3.3).

## 6 Tüketici hizmetleri

### Müşteri Hizmetleri

#### Müşteri Memnuniyeti Politikası

- Müşterilerimizin istek ve önerilerini her kanaldan karşılamaktan mutluluk duyarız.

#### Kanallarımız:

\* Çağrı Merkezimiz: 0850 210 0 888

(Sabit telefonlardan veya cep telefonlarından alan kodu çevirmeden arayın\*)

\* Diğer Numaramız: 0216 585 8 888

- Çağrı Merkezimiz haftanın 7 günü 24 saat hizmet vermektedir.

- Çağrı Merkezimiz ile yaptığınız görüşmeler iletişim hizmeti aldığınız operatör firma tarafından sizin için tanımlanan tarifeye göre ücretlendirilir.

- Sabit veya cep telefonlarınızdan alan kodu tuşlamadan çağrı merkezi numaramızı arayarak ürününüz ile ilgili arzu ettiğiniz hizmeti talep edebilirsiniz.

\* Whatsapp Numaramız: 0544 444 0 888

\* Faks Numaramız: 0216-423-2353

\* Web Adresimiz:

- [www.beko.com.tr](http://www.beko.com.tr)

\* e-posta Adresimiz:

- [musteri.hizmetleri@beko.com](mailto:musteri.hizmetleri@beko.com)

\* Sosyal Medya Hesaplarımız:

- <https://www.instagram.com/bekoturkiye/>

- [https://twitter.com/beko\\_tr](https://twitter.com/beko_tr)

- <https://www.facebook.com/bekoturkiye/>

- <https://www.youtube.com/user/BekoChannel>

\* Posta Adresimiz:

- Arçelik A.Ş. Karaağaç Caddesi No:2-6,  
34445, SİTİÜCE / İSTANBUL

\* Bayilerimiz,

- <https://www.beko.com.tr/yetkili-saticilar>

\* Yetkili Servislerimiz,

- <https://www.beko.com.tr/yetkili-servis>

- Online servis randevusu almak için,

- <http://dijital.arcelik.com.tr>

- Tüm yetkili servis istasyonu bilgilerimiz, Ticaret Bakanlığı tarafından oluşturulan "Servis Bilgi Sistemi"nde ([www.servis.gov.tr](http://www.servis.gov.tr)) yer almaktadır.

- Yedek parça malzemeleri yetkili servislerimizden temin edilebilir.

- Müşterilerimizden iletilen istek ve önerilerin Beko'ya ulaştığı bilgisini, müşteri profili ayırımı yapılmaksızın kendilerine 24 saat içinde veririz.
- Müşteri Hizmetleri sürecimiz:  
Müşterilerimizin istek ve önerilerini;  
\* İzlenebilir, raporlanabilir, şeffaf ve güvenli tek bir bilgi havuzunda toplarız.  
\* Yasal düzenlemelere uygun, objektif, adil ve gizlilik içinde ele alır ve değerlendiririz.  
\* Bu geri bildirimleri süreçlerimizin daha mükemmel hale getirilmesinde kullanırız.
- Beko olarak, mükemmel müşteri deneyimini yaşatmayı ana ilke olarak kabul eder, müşteri odaklı bir yaklaşım benimseriz.
- Bütün süreçlerimizi yönetim sistemi ile entegre ederek birbirini kontrol eden bir yapı geliştirilmesini sağlarız.  
Yönetim hedeflerini de bu sistem üzerinden besleriz.

#### Aşağıdaki önerilere uymanızı rica ederiz.

- Ürününüzü aldığınızda Garanti belgesini Yetkili Satıcınıza onaylattırınız.
- Ürününüzü kullanma kılavuzu esaslarına göre kullanınız.
- Ürününüz ile ilgili hizmet talebiniz olduğunda yukarıdaki telefon numaralarından Çağrı Merkezimize başvurunuz.
- Hizmet için gelen teknisyene "teknisyen kimlik kartı" nı sorunuz.
- İşiniz bittiğinde Yetkili servis teknisyeninden "Hizmet Fişi" istemeyi unutmayınız. alacağınız "Hizmet Fişi" , ilerde ürününüzde meydana gelebilecek herhangi bir sorunda size yarar sağlayacaktır.
- Ürünün kullanım ömrü: 10 yıldır. (Ürünün fonksiyonunu yerine getirebilmesi için gerekli yedek parça bulundurma süresi)

## 6 Tüketici hizmetleri

### Hizmet talebinin değerlendirilmesi

1

#### Müşteri Başvurusu



2

#### Başvuru kaydı

Başvuru Konusu  
Müşteri Adı, Soyadı  
Müşteri Telefonu  
Müşteri Adresi

3

#### Hizmet talebinin alınması

- Hizmet talebi analizi
- Hizmet hakkında müşterinin bilgilendirilmesi (Keşif, nakliye, montaj, bilgi, onarım, değişim vb.)
- Hizmet hakkında gerekli işlemin gerçekleştirilmesi

4

#### Müşteri memnuniyetinin alınması



5

#### Başvuru kaydının kapatılıp, bilgilerin saklanması

## **Bu kılavuzu okumadan ürününüzü çalıştırmayınız.**

Ürününüz ile ilgili garanti şartları, kullanımı ve sorun giderme yöntemleri kılavuzda yer almaktadır.

Uygun Kullanım ve Garanti ile İlgili Dikkat Edilmesi Gereken Hususlar;

Aşağıda belirtilen sorunların giderilmesi ücret karşılığında yapılır. Bu durumlar için garanti şartları uygulanmaz;

1. Kullanım hatalarından kaynaklanan hasar ve arızalar,
  2. Malın tüketiciye tesliminden sonraki yükleme, boşaltma, taşıma vb. sırasında oluşan hasar ve arızalar,
  3. Malın kullanıldığı yerin elektrik (priz, gerilim, topraklama vb.), su (su basıncı, musluk vb.), doğalgaz, telefon, internet vb. şebekesi ve/veya altyapısı (gider, zemin, ortam vb.) kaynaklı meydana gelen hasar ve arızalar,
  4. Doğa olayları ve yangın, su baskını vb. kaynaklı meydana gelen hasar ve arızalar,
  5. Malın tanıtma ve kullanma kılavuzlarında yer alan hususlara aykırı kullanılmasından kaynaklanan hasar ve arızalar,
  6. Malın, 6502 sayılı Tüketicinin Korunması Hakkındaki Kanununda tarif edilen şekli ile ticari veya mesleki amaçlarla kullanımı durumunda ortaya çıkan hasar ve arızalar,
  7. Mala yetkisiz kişiler tarafından bakım, onarım veya başka bir nedenle müdahale edilmesi
- Durumlarında mala verilmiş garanti sona erecektir.

Garanti uygulaması sırasında değiştirilen malın garanti süresi, satın alınan malın kalan garanti süresi ile sınırlıdır.

Ürününüz Arçelik A.Ş. adına Guangdong XINBAO Electrical Appliances Holdings Co., Ltd, South Zhenghe Road, Leliu Town, Shunde District, Foshan City, Guangdong, China, Tel. +86-757-25336534 tarafından üretilmiştir.

Menşei : P.R.C.

## GARANTİ ŞARTLARI

- Garanti süresi, malın teslim tarihinden itibaren başlar ve 2 yıldır.
- Malın tanıtma ve kullanma kılavuzunda gösterildiği şekilde kullanılması ve Arçelik A.Ş.'nin yetkili kıldığı servis çalışanları dışındaki şahıslar tarafından bakım, onarım veya başka bir nedenle müdahale edilmemiş olması şartıyla, malın bütün parçaları dahil olmak üzere tamamını; malzeme, işçilik ve üretim hatalarına karşı malın teslim tarihinden itibaren yukarıda belirtilen süre kadar garanti eder.
- Malın ayıplı olduğunun anlaşılması durumunda tüketici, 6502 sayılı Tüketicinin Korunması Hakkında Kanununun 11 inci maddesinde yer alan;
  - Sözleşmeden dönme,
  - Ücretsiz onarılmasını isteme,
  - Satış bedelinden indirim isteme,
  - Satılmanın ayıpsız bir misli ile değiştirilmesini isteme, haklarından birini kullanabilir.
- Tüketicinin bu haklardan ücretsiz onarım hakkını seçmesi durumunda satıcı; işçilik masrafı, değiştirilen parça bedeli ya da başka herhangi bir ad altında hiçbir ücret talep etmeksizin malın onarımını yapmak veya yaptırmakla yükümlüdür. Tüketici ücretsiz onarım hakkını üretici veya ithalatçıya karşı da kullanabilir. Satıcı, üretici ve ithalatçı tüketici bu hakkını kullanmasından müteselsilen sorumludur.
- Tüketicinin, ücretsiz onarım hakkını kullanması halinde malın;
  - Garanti süresi içinde tekrar arızalanması,
  - Tamiri için gereken azami sürenin aşılması,
  - Tamirinin mümkün olmadığı, yetkili servis istasyonu, satıcı, üretici yada ithalatçı tarafından bir raporla belirlenmesi durumlarında;tüketici malın bedel iadesini, ayıp oranında bedel indirimi veya imkân varsa malın ayıpsız misli ile değiştirilmesini satıcıdan talep edebilir. Satıcı, tüketicinin talebini reddedemez. Bu talebin yerine getirilmemesi durumunda satıcı, üretici ile ithalatçı müsteselsilen sorumludur.
- İlgili mevzuatlarda belirlenen kullanım ömrü süresince malın azami tamir süresi 20 iş gününü, geçemez. Bu süre, garanti süresi içerisinde mala ilişkin arızanın yetkili servis istasyonuna veya satıcıya bildirim tarihi, garanti süresi dışında ise malın yetkili servis istasyonuna teslim tarihinden itibaren başlar. Garanti kapsamı içerisindeki malın arızasının 10 iş günü içerisinde giderilememesi halinde, üretici veya ithalatçı; malın tamiri tamamlanıncaya kadar, benzer özelliklere sahip başka bir malı tüketicinin kullanımına tahsis etmek zorundadır. Benzer özelliklere sahip başka bir malın tüketici tarafından istenmemesi halinde üretici veya ithalatçılar bu yükümlülüğünden kurtulur. Malın garanti süresi içerisinde arızalanması durumunda, tamirde geçen süre garanti süresine eklenir.
- Malın kullanma kılavuzunda yer alan hususlara aykırı kullanılması kaynaklı hasar ve arızalar garanti kapsamı dışındadır.
- Tüketici, garantiden doğan haklarının kullanılmasını ile ilgili olarak çıkabilecek uyumsuzluklarda yerleşim yerinin bulunduğu veya tüketici işleminin yapıldığı yerdeki Tüketici Hakem Heyetine veya Tüketici Mahkemesine başvurabilir.
- Satıcı tarafından bu Garanti Belgesinin verilmemesi durumunda tüketici, Ticaret Bakanlığı Tüketicinin Korunması ve Piyasa Gözetimi Genel Müdürlüğüne başvurabilir.

tüketici malın bedel iadesini, ayıp oranında bedel indirimi veya imkân varsa malın ayıpsız misli ile değiştirilmesini satıcıdan talep edebilir. Satıcı, tüketicinin talebini reddedemez. Bu talebin yerine getirilmemesi durumunda satıcı, üretici ile ithalatçı müsteselsilen sorumludur.

Üretici veya İthalatçı Firmasının:	Malın:
<b>Unvanı:</b> Arçelik A.Ş.	<b>Markası:</b> Beko
<b>Adresi:</b> Arçelik A.Ş. Karaağaç Caddesi No:2-6, 34445, Sıtlıçe / İSTANBUL	<b>Cinsi:</b> Buharlı Ütü
<b>Telefonu:</b> 0216 585 8 888	<b>Modeli:</b> BEU 8030 D
<b>Faks:</b> 0216 423 2353	<b>Bandrol ve Seri No:</b>
<b>web adresi:</b> www.beko.com.tr	<b>Garanti Süresi:</b> 2 YIL
	<b>Azami Tamir Süresi:</b> 20 İş günü

GENEL MÜDÜR

*Hakan Bülent*

**Arçelik A.Ş.**

GENEL MÜDÜR YRD.

*Çetin*

## Satıcı Firmasının:

**Unvanı:** **Fatura Tarih ve Sayısı:**

**Adresi:** **Teslim Tarihi ve Yeri:**

**Telefonu:** **Yetkilinin İmzası:**

**Faks:** **Firmanın Kaşesi:**

**e-posta**

Bu bölümü, ürünü aldığınız Yetkili Satıcı imzalayacak ve kaşeleyecektir.