



*Buhar İstasyonu
Kullanma Kılavuzu*

K 4518





Lütfen önce bu kılavuzu okuyun!

Değerli Müşterimiz,

Arçelik ürününü tercih ettiğiniz için teşekkür ederiz. Yüksek kalite ve teknoloji ile üretilmiş olan ürününüzün size en iyi verimi sunmasını istiyoruz. Bunun için, bu kılavuzun tamamını ve verilen diğer belgeleri ürünü kullanmadan önce dikkatle okuyun ve bir başvuru kaynağı olarak saklayın. Ürünü başka birisine vererseniz, kullanma kılavuzunu da birlikte verin. Kullanma kılavuzunda belirtilen tüm bilgi ve uyarıları dikkate alarak talimatlara uyun.

Sembollerin anlamları

Bu kullanma kılavuzunun çeşitli kısımlarında aşağıdaki semboller kullanılmıştır:

	Cihazın kullanımıyla ilgili önemli bilgiler ve faydalı tavsiyeler.
	UYARI: Can ve mal güvenliğiyle ilgili tehlikeli durumlar konusunda uyarılar.
	Sıcak yüzeylerle ilgili uyarı.



Bu ürün, çevreye saygılı modern tesislerde doğaya zarar vermeden üretilmiştir.

AEEE Yönetmeliğine uygundur.



PCB içermez.

İÇİNDEKİLER

1 Önemli güvenlik ve çevre talimatları 4-5

- 1.1 Genel güvenlik 4
- 1.2 AEEE yönetmeliğine uyum ve atık ürünün elden çıkarılması 5
- 1.3 Ambalaj bilgisi 5

2 Buhar istasyonunuz 6

- 2.1 Genel bakış 6
- 2.2 Teknik veriler 6

3 Kullanım 8-11

- 3.1 Kullanım amacı 8
- 3.2 İlk kullanım 8
- 3.3 Ütüleme ipuçları 8
- 3.4 Sıcaklık ayarı 8
- 3.5 Kuru ütüleme 9
- 3.6 Su tankının doldurulması 9
- 3.7 Buharlı ütüleme 10
- 3.8 Dik buhar 11
- 3.9 Otomatik kapanma (Auto-Off) 11

4 Temizlik ve bakım 11-13

- 4.1 Temizlik 11
- 4.2 Kireç toplama kartuşu değişimi 12
- 4.3 Kireç temizleme özelliği (Self-Clean) 12
- 4.4 Taşıma kilidi 13
- 4.5 Saklama 13
- 4.6 Taşıma ve nakliye 13

5 Tüketici hizmetleri 14

1 Önemli güvenlik ve çevre talimatları

Bu bölümde, yaralanma ya da maddi hasar tehlikelerini önlemeye yardımcı olacak güvenlik talimatları yer almaktadır.

Bu talimatlara uyulmaması halinde her türlü garanti geçersiz hale gelir.

1.1 Genel güvenlik

- Bu cihaz, uluslararası güvenlik standartlarına uygundur.
- Cihazın 8 yaş ve üzeri çocuklar ile kısıtlı fiziksel, duyuşsal, zihinsel kapasiteye sahip olan ya da bilgi ve deneyime sahip olmayan kişiler tarafından kullanılabilmesi için gözetim altında olmaları veya cihazın güvenli kullanımı ile ilgili talimatları ve tehlikeleri anlamaları gerekir. Çocuklar cihazla oynamamalıdır. Temizlik ve kullanıcı bakım işlemleri, başlarında bir büyük olmadığı sürece çocuklar tarafından yapılmamalıdır.
- Cihazı elektrik fişine bağılyken gözetimsiz bırakmayın.

- Cihazın su tankına su doldurmadan önce fişini prizden çekin.
- Kullanım sırasında su doldurma deliğini açmayın.
- Cihazı sabit bir yüzeyde kullanın ve muhafaza edin.
- Cihaz altlığı üzerine yerleştirildiğinde, altlığın üzerine konulduğu yüzeyin dengeli olmasını sağlayın.
- Cihazınızı, kullanmadığınız durumlarda ya da kullanım sırasında ütölemeye ara verdiğiniz esnarlarda daima altlığı üzerine yerleştirin.
- Cihaz düşürülürse, su sızıntısı yaparsa veya diğler arızalar meydana gelirse, yetkili servise başvurun. Cihazı onarılana kadar kullanmayın.
- Cihaz kullanımda iken veya soğumaya bırakıldığında, 8 yaş altı çocukları cihazdan ve elektrik kablosundan uzak tutun.
- Cihaz dış mekanlarda kullanıma uygun değildir.

1 Önemli güvenlik ve çevre talimatları

- Sadece orijinal parçaları veya üretici tarafından tavsiye edilen parçaları kullanın.
- Cihazı sadece buharlı ütü istasyonuna bağlıyken kullanın.
- Cihazı parçalarına ayırmayın.
- Şebeke güç kaynağınız cihazın tip etiketinde belirtilen bilgilere uygun olmalıdır.
- Cihazı kullanacağınız şebeke en az 16 A'lık bir sigorta ile emniyete alınmış olmalıdır.
- Cihazı topraklı prizde kullanın.
- Cihazı uzatma kablosuyla kullanmayın.
- Cihazın fişini çıkartırken kablosundan çekmeyin.
- Elektrik kablosu, hasar görmesi durumunda satıcı, servis merkezi veya benzeri uzman ve yetkili servis tarafından onarılmalı veya değiştirilmelidir.
- Cihazı temizlemeden önce fişini prizden çekin.
- Cihazın kablosunu etrafına sarmayın.
- Cihaz elektriğe bağlıyken elleriniz nemli veya ıslaksa cihazın fişine dokunmayın.
- Cihazın tabanı ve buhar istasyon yüzeyi aşırı ısınabilir. Sıcak yüzeylere temas yanıklara yol açabilir.
- Cihazı patlayıcı veya yanıcı ortamların ve maddelerin bulunduğu yerde veya yakınında kullanmayın.
- Ambalaj malzemelerini saklıyorsanız çocukların ulaşamayacağı bir yerde muhafaza edin.

1.2 AEEE yönetmeliğine uyum ve atık ürünün elden çıkarılması



Bu ürün T.C. Çevre ve Şehircilik Bakanlığı tarafından yayımlanan "Atık elektrikli ve Elektronik eşyaların Kontrolü Yönetmeliği"nde belirtilen zararlı ve yasaklı maddeleri içermez. AEEE Yönetmeliğine uygundur. Bu ürün, geri dönüşümlü ve tekrar kullanılabilir nitelikteki yüksek kaliteli parça ve malzemelerden üretilmiştir. Bu nedenle, ürünü, hizmet ömrünün sonunda evsel veya diğer atıklarla birlikte atmayın. Elektrikli ve elektronik cihazların geri dönüşümü için bir toplama noktasına götürün. Bu toplama noktalarını bölgenizdeki yerel yönetime sorun. Kullanılmış ürünleri geri kazanıma vererek çevrenin ve doğal kaynakların korunmasına yardımcı olun.

1.3 Ambalaj bilgisi



Ürünün ambalajı, Ulusal Mevzuatımız gereği geri dönüştürülebilir malzemelerden üretilmiştir. Ambalaj atığını evsel veya diğer atıklarla birlikte atmayın, yerel otoritenin belirttiği ambalaj toplama noktalarına atın.

2 Buhar istasyonunuz

2.1 Genel bakış



1. Açma/kapama ve kontrol düğmesi
2. Kontrol paneli
3. Taşıma kilidi
4. Taban
5. Buhar istasyon yüzeyi
6. Su doldurma kapağı
7. Çıkarılabilir su tankı
8. Su tankı çıkarma mandalı
9. Buhar istasyonu
10. Kireç toplama kartuşu
11. Buhar tetiği







2.2 Teknik veriler

Güç kaynağı	: 220-240V~, 50/60 Hz
Güç tüketimi	: 2190-2600 W
Pompa basıncı	: 6 bar
Şok buhar miktarı	: 110 gr/dk'ya kadar

Teknik ve tasarım değişiklikleri yapma hakkı saklıdır.

Ürününüz üzerinde bulunan işaretlemelerde veya ürünle birlikte verilen diğer basılı dökümanlarda beyan edilen değerler, ilgili standartlara göre laboratuvar ortamında elde edilen değerlerdir. Bu değerler, ürünün kullanım ve ortam şartlarına göre değişebilir.

2 Buhar istasyonunuz

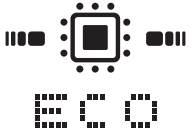
Kontrol paneli	Semboller	Açıklamaları
		Su tankı boştur
		Buhar seviyesi
		Kireç toplama kartuşu yenilenmelidir
		Sıcaklık ayarları
		Otomatik kapanma
		Kendi kendini temizleme
		Smart (akıllı) - ECO modu

3 Kullanım

3.1 Kullanım amacı

Cihaz sadece evde kullanılmak ve ütü yapmak üzere tasarlanmıştır, profesyonel kullanım için uygun değildir.

3.2 İlk kullanım

1. Kutudan ayrı olarak çıkan kireç toplama kartuşunun (10) üzerindeki ambalajı çıkarın.
2. Kireç toplama kartuşunun (10) performansını artırmak amacıyla 1 dakika süresince su dolu kaptaki bekletin.

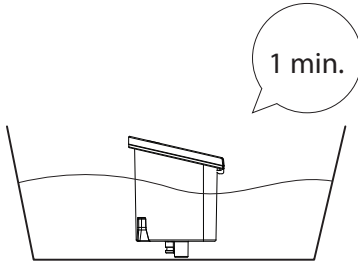

3. Daha sonra kartuşu (10) yuvasına iterek yerleştirin.

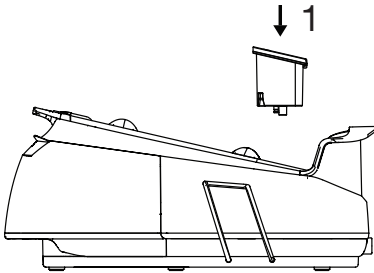

4. İlk kullanımda, üretim atıklarını gidermek için su tankını (7) iki kez su doldurarak (bkz. 3.6) buharlaştırın.



Cihazın ilk kullanımında, hafif bir koku olabilir. Bu durum birkaç kullanım sonra normale dönecektir.

3.3 Ütüleme ipuçları

- Cihaz kısa sürede ısınır; sentetik, ipek veya benzeri kumaşları düşük sıcaklık ayarları kullanarak ütüleyin.
- Parlayabilecek kumaşları (ipek vb.) ters çevirerek ütüleyin veya Smart-ECO modunda cihazı kullanın.
- Kadife gibi kumaşları çok az basınçla ve tek yöne doğru ütüleyin.
- Renkli ipek kumaşlarda buhar işlemi, lekelerle neden olabilir. Buhar kullanmayın.
- %100 saf yünden yapılmış kumaşlar buhar kullanılarak ütülenebilir.
- Yünlü kıyafetlerin ütülenmesi parlamaya neden olabilir. Ters çevirerek ütüleyin.



UYARI: Fermuar, perçin gibi metal parçaları veya metal düğmeleri ütüye temas ettirmeyin. Bu durum ütünün tabanına zarar verebilir.

3.4 Sıcaklık ayarı

Kontrol düğmesi (1) ile ütüleceğiniz kumaşa uygun sıcaklığı ayarlayın.

Kumaş Türü	Sıcaklık Ayarı	Buhar Ayarı
Sentetik	•	Buharsız
İpekli	••	Buharlı
Pamuklu	•••	Buharlı
Keten-Kot	Max	Buharlı



Smart-ECO modunda, ütünebilir tüm kumaşlar için cihazınız uygundur. Güvenle ütüleme yapabilirsiniz. Bu esnada buhar tetiğini (11) kullanarak buharlı ütüleme yapabilirsiniz.

3 Kullanım



UYARI: “•” haricindeki tüm sıcaklık seviyelerinde buharlı ütüleme yapabilirsiniz. Buharlı ütüleme için buhar tetiğine (11) basın.



UYARI: Ütüleme için kumaşın etiketinde belirtilen ütüleme talimatlarını dikkate alın.

3.5 Kuru ütüleme

Buhar tetiğine (11) basmadığınız sürece, cihazınız buhar vermeyecektir.

Kuru ütüleme için buhar tetiğine (11) basmayın.

3.6 Su tankının doldurulması



UYARI: Su tankı buhar istasyonundan ayrılmadan su dolumu yapılacaksa, cihazın fişinin prize takılı olmadığından emin olun.

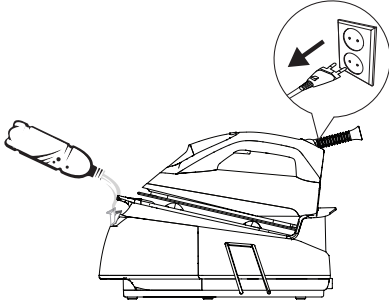

UYARI: Su deposuna parfüm, sirke, kola, kireç çözücü ürünler, ütülemeye yardımcı olacak ürünler ve diğer kimyasallar koymayın.



Su tankı boş iken, buhar tetiğine (11) basıldığında yaklaşık 30-40 saniye içinde ekranda “💧” sembolü yanar.

1. Cihazın açma/kapama düğmesine (1) basın, cihazı kapatın ve fişini prizden çekin.

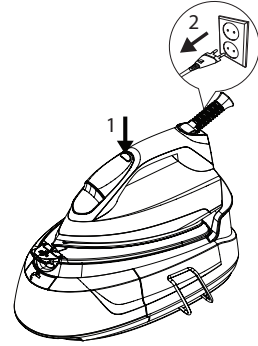

2. Su tankının (7) altında bulunan su tankı çıkarma mandalına basarak su tankını çıkarın.

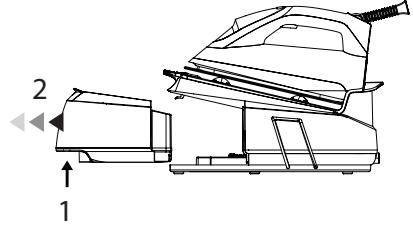

3. Su doldurma deliğinin kapağını (6) açın ve MAX seviyesine kadar su doldurun.

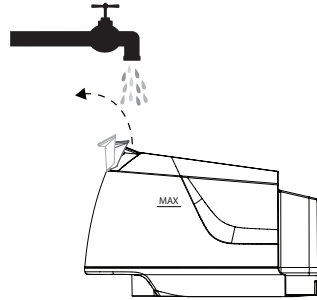

3 Kullanım



Cihazınız musluk suyu kullanımına uygun olarak tasarlanmıştır. Eğer bulunduğunuz yerdeki musluk suyu aşırı kireçli ise musluk suyunu içme suyu ile karıştırarak kullanın.

4. Su tankını (7) yerine yerleştirin.
 - Su tankı yerine oturduğunda tık sesi duyulur.

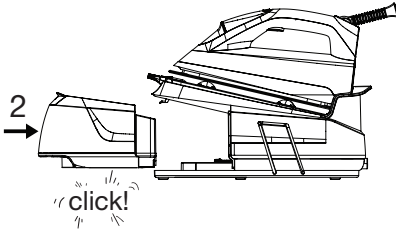

3.7 Buharlı ütüleme

1. Su tankını (7) su ile doldurun (bkz. 3.6).
2. Cihazı buhar istasyon yüzeyine (5) yerleştirin.

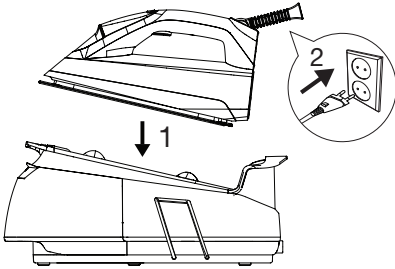

3. Cihazın fişini prize takın.
 - Cihaz çalışmaya başladığında bip sesi duyulur.
 - Kontrol paneli (2) bir defa yanar ve ardından söner.
4. Açma/kapama düğmesine (1) basın.



Cihazdan su alımı esnasında pompanın çalışması ses çıkarabilir, bu durum normaldir.



Cihaz ilk açılışta Smart (akıllı)-ECO modunda başlar. Bu seviye ütülenebilir tüm kumaşlar için güvenli sıcaklık ve buhar miktarını sunar.

5. Smart (akıllı) -ECO modu harici, diğer sıcaklık seviyelerini kontrol düğmesini (1) kullanarak ayarlayabilirsiniz (bkz. 3.4).



UYARI: Seçiminizin ütülenecek kumaşa uygun olması gerekir.

6. Seçilen ayarın sembolü ekranda sürekli olarak yandığında cihazınız ütülemeye hazırdır.



UYARI: Ekrandaki sembol yanıp sönüyorsa, taban sıcaklığı istenilen ayarda değildir.



“•” sıcaklık seviyesi hariç, tüm sıcaklık seviyelerinde buhar tetiği (11) kullanılarak buharlı ütüleme yapılabilir.

7. Cihaz buharlı ütülemeye hazır olduğunda ütüyü, ütüleyeceğiniz kumaşın üzerinde yatay konumda hareket ettirin ve buhar tetiğine (11) basın. Buhar tetiğine basılı tuttuğunuz sürece ütüünüz tabanından (4) buhar verir.

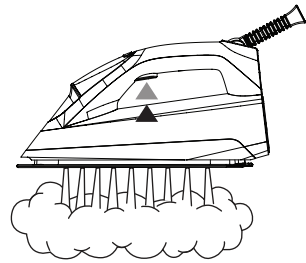

8. Ütüleme işlemi sona erdiğinde açma/kapama düğmesine (1) bir kaç saniye basın.
 - Kontrol panelindeki ışıklar söner.
9. Cihazın fişini prizden çekin ve soğumaya bırakın.

3 Kullanım

3.8 Dik buhar

Buharı dik konumda iken de kullanabilirsiniz (bkz. 3.7). Dik buhar özelliği sayesinde perdeleriniz ve askıdaki giysilerinizi ütüleyebilirsiniz. Cihazı giysi ve perdelerden 15-30 cm uzaklıkta tutun.

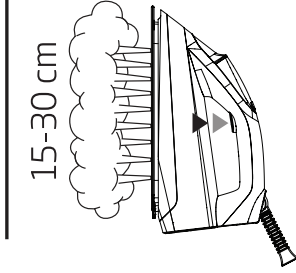

UYARI: Buharı hiçbir zaman insanlara veya hayvanlara yöneltmeyin.

3.9 Otomatik kapanma (Auto-Off)

Cihaz 10 dakika boyunca hareket ettirilmezse ve herhangi bir düğmesine basılmazsa; otomatik olarak kapanır.

- Cihaz yatay konumda hareket ettirilir veya herhangi bir düğmesine basılırsa çalışmaya başlar.



Taban (3) sıcaklığının eski düzeyine ulaşması yaklaşık 60 saniye sürebilir.

4 Temizlik ve bakım

4.1 Temizlik



UYARI: Buhar istasyonunu (9) suya veya diğer sıvıların içerisine daldırmayın. Cihaza asla sirke, kireç çözücü, kola, parfüm veya diğer ütülemeye yardımcı maddelerden koymayın.



UYARI: Cihazı temizlemek için benzin, solvent, aşındırıcı temizleyici veya sert fırça kullanmayın.



UYARI: Cihazınızı akan suyun altına tutup yıkamayın veya su ve diğer sıvıların içerisine daldırmayın.



UYARI: Tabanı (4) temizlemek için, aşındırıcı temizlik maddeleri kullanmayın.

1. Temizlik işleminden önce, cihazı kapatın ve fişini prizden çekin.
2. Cihazın tamamen soğumasını bekleyin.
3. Cihazın dış kısmını temizlemek için hafif nemli bir bez kullanın. Daha sonra tamamen kurumasını bekleyin.
4. Tabandaki (4) tortu ve kalıntıları hafif nemli bir bezle ve gerekirse yumuşak, aşındırıcı olmayan bir sıvı temizleyiciyle silin.

1

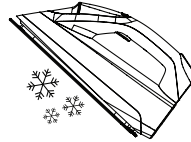

2



4.2 Kireç toplama kartuşu değişimi



UYARI: Herhangi bir kireç çözücü madde kullanmayın! Bu maddeler cihaza zarar verebilir.



UYARI: Bayi ve servis dışındaki yerlerden kartuş satın almayın. Alacağınız kartuş, kartuş yuvasına yerleşmeyecek ve çalışmayacaktır. Bu durum cihazınızda arızaya sebep olur. Hatalı kartuş kullanımı sonucu oluşan arızalarda garanti dışı işlem yapılmaktadır.

1. Kartuşun değiştirilme zamanı geldiğinde kontrol panelinde (2) “” sembolü yanar.



Yaklaşık 30 litre su tüketimi sonrasında kartuşun değiştirilmesi gerekecektir.

2. Yeni kartuşun performansını artırmak amacıyla 1 dakika süresince su dolu kaptı kartuşu bekletin.
3. Eski kartuşu yuvasından çıkarmadan önce o bölgenin soğuk olduğundan emin olun.
4. Kartuşu değiştirmek için hafifçe basıp bırakın.

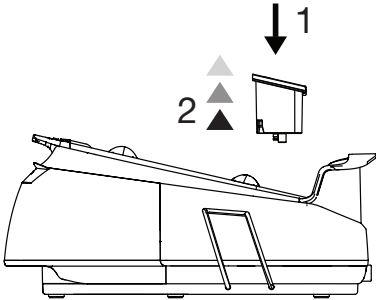



5. Daha sonra yeni alınan kartuşun ambalajlarını çıkarıp, 1 dakika suda belettikten sonra, yuvasına iterek yerleştirin.

4.3 Kireç temizleme özelliği (Self-Clean)

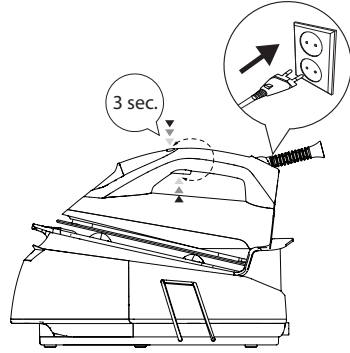
1. Kontrol panelinde (2) “” kireç temizleme (self-clean) sembolü yandığında, kireç temizleme zamanının geldiğini gösterir.
2. Su tankını (7) doldurun (bkz. 3.6).
3. Cihazın fişini prize takın.
4. Kontrol düğmesi (1) ve buhar tetiğine (11) birlikte 3 saniye basılı tutun.



Cihaz kireç temizleme (self-clean) moduna geçtiğinde kontrol panelinde (2) “” sembolü devamlı yanıp söner.

5. Daha sonra kontrol düğmesine (1) bir kez basın.
 - “” sembolü kontrol panelinde (2) sabit olarak yanar.
6. Cihazı yatay şekilde lavabo üzerine getirin ve buhar tetiğine (11) basılı tutarak sallayın.
7. Kireç temizleme (self-clean) işlemi tamamlandığında cihaz otomatik olarak kireç temizleme işleminden önceki moduna geri döner.

4.4 Taşıma kilidi

1. Cihazınızı kolay taşıyabilmek ve güvenli saklamayabilmek için taşıma kilidini (3) çevirin.
2. Taşıma kilidini açmak için tekrar kilidi çevirin.

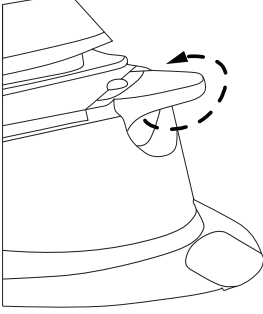

4.5 Saklama

- Buhar istasyonunu uzun süre kullanmayı düşünmüyorsanız, dikkatli bir şekilde saklayın.
- Cihazı kaldırmadan önce fişini çekin ve tamamen soğumasını bekleyin.
- Su tankını (7) boşaltın.
- Buhar istasyonunu kaldırmak için, elektrik kablosunu toplayın ve kablo toplama braketine sabitleyin.

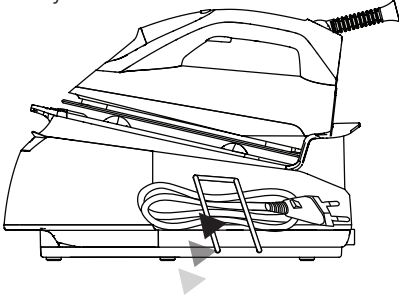

- Serin ve kuru bir yerde saklayın.
- Cihazı, çocukların ulaşamayacağı bir yerde muhafaza edin.

4.6 Taşıma ve nakliye

- Taşıma ve nakliye sırasında cihazı orijinal ambalajı ile birlikte taşıyın. Cihazın ambalajı, cihazı fiziksel hasarlara karşı koruyacaktır.
- Cihazın veya ambalajının üzerine ağır cisimler koymayın. Cihaz zarar görebilir.
- Cihazın düşürülmesi durumunda cihaz çalışmayabilir veya kalıcı hasar oluşabilir.

5 Tüketici hizmetleri

Değerli Müşterimiz,

Arçelik Çağrı Merkezi haftanın 7 günü 24 saat hizmet vermektedir.

Sabit veya cep telefonlarınızdan alan kodu tuşlamadan çağrı merkezi numaramızı arayarak ürününüz ile ilgili arzu ettiğiniz hizmeti talep edebilirsiniz.

Çağrı merkezimiz ile yaptığımız görüşmeler iletişim hizmeti aldığınız operatör firma tarafından sizin için tanımlanan tarifeye göre ücretlendirilir.

Çağrı Merkezimize ayrıca www.arcelik.com.tr adresindeki "Tüketici Hizmetleri" bölümünde bulunan formu doldurarak veya 0 216 423 23 53 nolu telefona faks çekerek de ulaşabilirsiniz.

Yazılı başvurular için adresimiz:

Arçelik Çağrı Merkezi, Arçelik A.Ş. Ankara Asfaltı Yanı, 34950 Tuzla/İSTANBUL

Arçelik Çağrı Merkezi
444 0 888

(Sabit telefonlardan veya cep telefonlarından alan kodu çevirmeden)

Diğer Numara:
0216 585 8 888

Aşağıdaki önerilere uymanızı rica ederiz.

1. Ürününüzü aldığınızda Garanti belgesini Yetkili Satıcınıza onaylattırınız.
2. Ürününüzü kullanma kılavuzu esaslarına göre kullanınız.
3. Ürününüzü ile ilgili hizmet talebiniz olduğunda yukarıdaki telefon numaralarından Çağrı Merkezimize başvurunuz.
4. Hizmet için gelen teknisyene "teknisyen kimlik kartı" nı sorunuz.
5. İşiniz bittiğinde servis teknisyeninden "Hizmet Fişi" istemeyi unutmayınız. alacağınız "Hizmet Fişi" , ilerde ürününüzde meydana gelebilecek herhangi bir sorunda size yarar sağlayacaktır.
6. Ürünün kullanım ömrü: 10 yıldır. (Ürünün fonksiyonunu yerine getirebilmesi için gerekli yedek parça bulundurma süresi).

Müşteri Memnuniyeti Politikası

Arçelik A.Ş. olarak, hizmet verdiğimiz markamızın müşteri istek ve önerilerinin müşteri profili ayırımı yapılmaksızın her kanaldan (çağrı merkezi, e-posta, www.arcelik.com.tr, faks, mektup, sosyal medya, bayi) rahatlıkla iletebileceği, izlenebilir, raporlanabilir, şeffaf ve güvenli tek bir bilgi havuzunda toplandığı, bu kayıtların yasal düzenlemelere uygun, objektif, adil ve gizlilik içinde ele alındığı, değerlendirildiği ve süreçlerin sürekli kontrol edilerek iyileştirildiği, mükemmel müşteri deneyimini yaşatmayı ana ilke olarak kabul etmiş müşteri odaklı bir yaklaşımı benimsemekteyiz.

Yaklaşımımıza paralel olarak tüm süreçler yönetim sistemi ile entegre edilerek, birbirini kontrol eden bir yapı geliştirilmiş olup, yönetim hedefleri de bu sistem üzerinden beslenmektedir.

Hizmet talebinin değerlendirilmesi

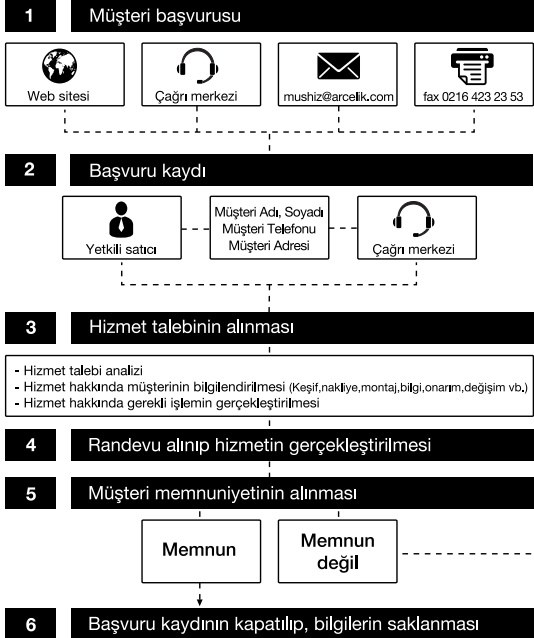



*Garanti ile ilgili olarak
müştürinin dikkat etmesi
gereken hususlar*

Aşağıda belirtilen sorunların giderilmesi ücret karşılığında yapılır. Bu durumlar için garanti şartları uygulanmaz;

- 1) Kullanım hatalarından kaynaklanan hasar ve arızalar,*
- 2) Malın tüketicîye tesliminden sonraki yükleme, boşaltma, taşıma vb. sırasında oluşan hasar ve arızalar,*
- 3) Malın kullanıldığı yerin elektrik, su, doğalgaz, telefon vb. şebekesi ve/veya altyapısı kaynaklı meydana gelen hasar ve arızalar,*
- 4) Doğa olayları ve yangın, su baskını vb. kaynaklı meydana gelen hasar ve arızalar,*
- 5) Malın tanıtma ve kullanma kılavuzlarında yer alan hususlara aykırı kullanılmasından kaynaklanan hasar ve arızalar,*
- 6) Malın, 6502 sayılı Tüketicinin Korunması Hakkındaki Kanununda tarif edilen şekli ile ticari veya mesleki amaçlarla kullanımı durumunda ortaya çıkan hasar ve arızalar,*

Mala yetkisiz kişiler tarafından bakım, onarım veya başka bir nedenle müdahale edilmesi durumunda mala verilmiş garanti sona erecektir.

Garanti uygulaması sırasında değiştirilen malın garanti süresi, satın alınan malın kalan garanti süresi ile sınırlıdır.

Ürünüünüz Arçelik A.Ş. adına Tunbow Electrical (HuiZhou) Limited, JiangBei 82 Hao,84 Hao,85 Hao, Xiao Qu,Xiao Jin Kou Town,HuiZhou City,GuangDong Province,China tarafından üretilmiştir.

Menşei:P.R.C.

Çağrı Merkezi
444 0 888

Diğer Numara
0216 585 8 888

Arçelik A.Ş. Karaağaç Caddesi No:2-6,
34445, Sittüce / İSTANBUL
Tel.:(0-216) 585 85 85 Fax: (0-216) 423 23 53



GARANTİ BELGESİ

GARANTİ ŞARTLARI

- 1) Garanti süresi, malın teslim tarihinden itibaren başlar ve 2 yıldır.
- 2) Malın tanıtma ve kullanma kılavuzunda gösterildiği şekilde kullanılması ve Arçelik A.Ş.'nin yetkili kıldığı servis çalışanları dışındaki şahıslar tarafından bakım, onarım veya başka bir nedenle müdahale edilmemiş olması şartıyla, malın bütün parçaları dahil olmak üzere tamamını; malzeme, işçilik ve üretim hatalarına karşı malın teslim tarihinden itibaren yukarıda belirtilen süre kadar garanti eder.
- 3) Malın ayıplı olduğunun anlaşılması durumunda tüketicisi, 6502 sayılı Tüketicinin Korunması Hakkında Kanununun 11 inci maddesinde yer alan;
a- Sözleşmeden dönme, c- Ücretsiz onarılmasını isteme,
b- Satış bedelinden indirim isteme, ç- Satılanın ayıpsız bir misli ile değiştirilmesini isteme,
haklarından birini kullanabilir.
- 4) Tüketicinin bu haklardan ücretsiz onarım hakkını seçmesi durumunda satıcı; işçilik masrafı, değiştirilen parça bedeli ya da başka herhangi bir ad altında hiçbir ücret talep etmeksizin malın onarımını malın onarımını yapmak veya yaptırmakla yükümlüdür. Tüketicisi ücretsiz onarım hakkını üretici veya ithalatçıya karşı da kullanabilir. Satıcı, üretici ve ithalatçı tüketicinin bu hakkını kullanmasından müstesilselen sorumludur.
- 5) Tüketicinin, ücretsiz onarım hakkını kullanması halinde malın;
- Garanti süresi içinde tekrar arızalanması,
- Tamiri için gereken azami sürenin aşılması,
- Tamirinin mümkün olmadığının, yetkili servis istasyonu, satıcı, üretici yada ithalatçı tarafından bir raporla belirlenmesi durumlarında;
tüketicisi malın bedel iadesini, ayıp oranında bedel indirimini veya imkân varsa malın ayıpsız misli ile değiştirilmesini satıcıdan talep edebilir.
Satıcı, tüketicinin talebini reddedemez. Bu talebin yerine getirilmemesi durumunda satıcı, üretici ile ithalatçı müstesilselen sorumludur.
- 6) İlgili mevzuatlarda belirlenen kullanım ömrü süresince malın azami tamir süresi 20 iş gününü, geçemez. Bu süre, garanti süresi içerisinde mala ilişkin arızanın yetkili servis istasyonuna veya satıcıya bildirim tarihi, garanti süresi dışında ise malın yetkili servis istasyonuna teslim tarihinden itibaren başlar. Garanti kapsamı içerisindeki malın arızasının 10 iş günü içerisinde giderilememesi halinde, üretici veya ithalatçı; malın tamiri tamamlanuncaya kadar, benzer özelliklere sahip başka bir malı tüketicinin kullanımına tahsis etmek zorundadır. Benzer özelliklere sahip başka bir malın tüketicisi tarafından istenmemesi halinde üretici veya ithalatçılar bu yükümlülüğünden kurtulur. Malın garanti süresi içerisinde arızalanması durumunda, tamirde geçen süre garanti süresine eklenir.
- 7) Malın kullanma kılavuzunda yer alan hususlara aykırı kullanılmasından kaynaklanan hasar ve arızalar garanti kapsamı dışındadır.
- 8) Tüketicisi, garantiden doğan haklarının kullanılmasına ile ilgili olarak çıkabilecek uyuşmazlıklarda yerleşim yerinin bulunduğu veya tüketicisi işleminin yapıldığı yerdeki Tüketicisi Hakem Heyetine veya Tüketicisi Mahkemesine başvurabilir.
- 9) Satıcı tarafından bu Garanti Belgesinin verilmemesi durumunda, tüketicisi Gümrük ve Ticaret Bakanlığı Tüketicinin Korunması ve Piyasa Gözetimi Genel Müdürlüğüne başvurabilir.

Üretici veya İthalatçı Firmamızın;

Unvanı: Arçelik A.Ş.
Adresi: Arçelik A.Ş. Karaağaç Caddesi No:2-6,
34445, Sultıte / İSTANBUL
Telefonu: (0-216) 585 8 888
Faks: (0-216) 423 23 53
web adresi: www.arçelik.com.tr

Malın

Markası: Arçelik
Cinsi: Buhar İstasyonu
Modeli: K 4518
Bandrol ve Seri No:
Garanti Süresi: 2 YIL
Azami Tamir Süresi: 20 İş günü

GENEL MÜDÜR

Hakan Bıfıç

Arçelik A.Ş.

GENEL MÜDÜR YRD.

Adnan

Satıcı Firmanın:

Unvanı:
Adresi:
Telefonu:
Faks:
e-posta:

Fatura Tarih ve Sayısı:
Teslim Tarihi ve Yeri:
Yetkilinin İmzası:
Firmanın Kaşesi:

Bu bölümü, ürünü aldığınız Yetkili Satıcı imzalayacak ve kaşeyecektir.