



*Şarjlı Dik Süpürge
Kullanma Kılavuzu*

K 6140





Lütfen önce bu kılavuzu okuyun!

Değerli Müşterimiz,

Arçelik ürününü tercih ettiğiniz için teşekkür ederiz. Yüksek kalite ve teknoloji ile üretilmiş olan ürününüzün size en iyi verimi sunmasını istiyoruz. Bunun için, bu kılavuzun tamamını ve verilen diğer belgeleri ürünü kullanmadan önce dikkatle okuyun ve bir başvuru kaynağı olarak saklayın. Ürünü başka birisine vererseniz, kullanma kılavuzunu da birlikte verin. Kullanma kılavuzunda belirtilen tüm bilgi ve uyarıları dikkate alarak talimatlara uyun.

Sembollerin anlamları

Bu kullanma kılavuzunun çeşitli kısımlarında aşağıdaki semboller kullanılmıştır:

	Cihazın kullanımıyla ilgili önemli bilgiler ve faydalı tavsiyeler.
	UYARI: Can ve mal güvenliğiyle ilgili tehlikeli durumlar konusunda uyarılar.
	Elektrik çarpmasına karşı koruma sınıfı.



Bu ürün, çevreye saygılı modern tesislerde doğaya zarar vermeden üretilmiştir.

AEEE Yönetmeliğine uygundur.



PCB içermez.

İÇİNDEKİLER

1 Önemli güvenlik ve çevre talimatları 4-5

- 1.1 Genel güvenlik 4
- 1.2 AEEE yönetmeliğine uyum ve atık ürünün elden çıkarılması 5
- 1.3 Atık piller 5
- 1.4 Ürünün ambalajı 5

2 Şarjlı dik süpürgeiz 6-7

- 2.1 Genel bakış 6
- 2.2 Teknik veriler 7

3 Kullanım 8-9

- 3.1 Kullanım amacı 8
- 3.2 Kurulum 8
 - 3.2.1 Alt ve üst gövdenin kurulumu 8
 - 3.2.2 Alt gövde ile fırçanın kurulumu 8
- 3.3 Cihazın şarj edilmesi 8
- 3.4 Cihazın çalıştırılması 8
 - 3.4.1 Emiş gücünün ayarlanması 8
- 3.5 Aksesuarlar 9

4 Temizlik ve bakım 11-12

- 4.1 Toz haznesinin temizlenmesi 11
- 4.2 Siklonun temizlenmesi 11
- 4.2 HEPA filtrenin temizlenmesi 11
- 4.3 Sünger filtrenin temizlenmesi 12
- 4.4 Turbo fırçanın temizlenmesi 12
- 4.5 Saklama 12
- 4.6 Taşıma ve nakliye 12

5 Tüketici hizmetleri 13

1 Önemli güvenlik ve çevre talimatları

Bu bölümde, yaralanma ya da maddi hasar tehlikelerini önlemeye yardımcı olacak güvenlik talimatları yer almaktadır. Bu talimatlara uyulmaması halinde her türlü garanti geçersiz hale gelir.

1.1 Genel güvenlik

- Bu cihaz, uluslararası güvenlik standartlarına uygundur.
- Cihaz, 8 yaş ve üzeri çocuklar ve fiziksel, algısal ve zihinsel yetenekleri azalmış veya tecrübe ve bilgi eksikliği olan kişiler tarafından gözetim altında veya cihazın güvenli bir şekilde kullanımına ve karşılaşılan ilgili tehlikelerin anlaşılmasına dair talimat verilirse kullanılabilir. Çocuklar cihazla oynamamalıdır. Temizlik ve kullanıcı bakım işlemleri, başlarında bir büyük olmadığı sürece çocuklar tarafından yapılmamalıdır.
- Elektrik kablosu veya cihaz hasarlıysa kullanmayın. Yetkili servise başvurun.
- Şebeke güç kaynağınız cihazın tip etiketinde belirtilen bilgilere

uygun olmalıdır.

- Cihazı kullanacağınız şebeke en az 16 A'lık bir sigorta ile emniyete alınmış olmalıdır.
- Cihazı uzatma kablosuyla kullanmayın.
- Elektrik kablosunun hasar görmesini önlemek için sıkışmasını, kıvrılmasını veya keskin kenarlara sürtünmesini engelleyin.
- Cihaz elektriğe bağlıyken elleriniz nemli veya ıslaksa, cihazın fişine dokunmayın.
- Cihazın fişini prizden çıkartırken kablosundan çekmeyin.
- Yanıcı maddeleri süpürmeyin ve sigara külünü süpürürken soğumuş olmasına dikkat edin.
- Su veya diğer sıvı maddeleri süpürmeyin.
- Cihazı yağış, nem ve ısı kaynaklarından koruyun.
- Cihazı patlayıcı veya yanıcı ortamların ve maddelerin bulunduğu yerde veya yakınında kullanmayın.
- Temizlik ve bakım öncesi cihazın fişini prizden çekin.

1 Önemli güvenlik ve çevre talimatları

- Cihazı veya elektrik kablosunu temizlemek için suya daldırmayın.
- Cihazı parçalarına ayırmayın.
- Sadece orijinal parçaları veya üretici tarafından tavsiye edilen parçaları kullanın.
- Filtrenin tıkanmaması ve motorun hasar görmemesi için çimento, sıva ve sıkıştırılmış kağıt gibi parçacıkları süpürmeyin.
- Cihazı sadece birlikte verilen adaptör ile birlikte kullanın.
- Cihazı filtreleri olmadan kullanmayın, zarar görebilir.
- Ambalaj malzemelerini saklıyorsanız çocukların ulaşamayacağı bir yerde muhafaza edin.

1.2 AEEE yönetmeliğine uyum ve atık ürünün elden çıkarılması



Bu ürün, T.C. Çevre ve Şehircilik Bakanlığı tarafından yayımlanan "Atık Elektrikli ve Elektronik Eşyaların Kontrolü Yönetmeliği"nde belirtilen zararlı ve yasaklı maddeleri içermez. AEEE Yönetmeliğine uygundur. Bu ürün, geri dönüşümlü ve tekrar kullanılabilir nitelikteki yüksek kaliteli parça ve malzemelerden üretilmiştir. Bu nedenle, ürünü, hizmet ömrünün sonunda evsel veya diğer atıklarla birlikte atmayın. Elektrikli ve elektronik cihazların geri dönüşümü için bir toplama noktasına götürün. Bu toplama noktalarını bölgenizdeki yerel yönetime sorun. Kullanılmış ürünleri geri kazanıma vererek çevrenin ve doğal kaynakların korunmasına yardımcı olun.

1.3 Atık piller



Bitmiş pilleri, yerel kanun ve yönetmeliklere uygun şekilde atılmasını sağlayın. Pil ve ambalajın üzerindeki sembol, ürünle birlikte teslim edilen pilin evsel atık olarak değerlendirilmemesi gerektiğini belirtmektedir. Bazı yerlerde sembol, kimyasal bir sembol ile birleştirilerek kullanılmış olabilir. Piller % 0,0005'den fazla civa veya % 0,004'den fazla kurşun içeriyorsa, civa için Hg, kurşun için Pb kimyasal sembolü işaretin altına eklenir. Pillerin doğru şekilde atılmasını sağlayarak, pillerin uygun olmayan şekilde atılması neticesinde çevre ve insan sağlığında meydana gelebilecek potansiyel zararların engellenmesine katkıda bulunmuş olacaksınız.

1.4 Ürünün ambalajı



Ürününüzde kullanılan ambalajlar geri dönüşümü mümkün ambalajlardır. Ürününüzün ambalajlarının çevresel açıdan geri dönüşüm sürecine katılmasını sağlamanız için yerel resmi makamların kurallarına uygun olarak ambalajların ayrı atılmasını sağlayınız.

2 Şarjlı dik süpürmeniz

2.1 Genel bakış



2 Şarjlı dik süpürge

1. Tutma sapı
2. Kontrol düğmesi
3. Kontrol paneli
4. Üst gövde
5. Alt gövde
6. Şarj göstergesi
7. Toz haznesi tutma sapı
8. Toz haznesi
9. Emiş ağzı
10. Fırça
11. Fırça ve aksesuar çıkarma düğmesi
12. Toz haznesi çıkarma düğmesi
13. Üst gövde bağlantı vidası

2.2 Teknik veriler

Nominal voltaj	: 36 V
Maximum voltaj	: 40 V
Adaptör girişi	:
100-240V~ 50 - 60Hz	
Adaptör çıkışı	: 42.2V 350mA
Korunma sınıfı	: II

3.1 Kullanım amacı

Bu cihaz ev tipi kullanım için tasarlanmıştır. Cihaz sanayi tipi kullanım için uygun değildir.

3.2 Kurulum

3.2.1 Alt ve üst gövdenin kurulumu

1. Üst gövdeyi alt gövdenin üstüne geçirin.
2. Üst gövde bağlantı vidasını saat yönünde çevirerek sabitleyin.

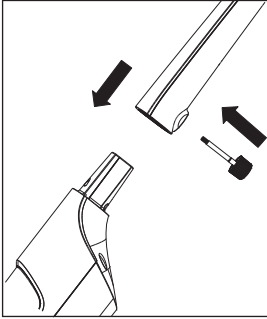

3.2.2 Alt gövde ile fırçanın kurulumu

1. Emiş ağzına fırçayı takın.

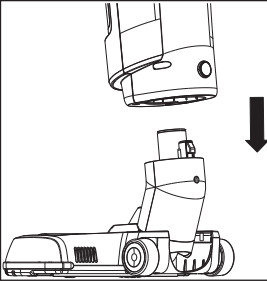

3.3 Cihazın şarj edilmesi

1. Cihazın arkasında bulunan şarj girişine adaptörün ucunu takın ve fişi prize takın.
 - Şarj göstergesi açılır ve cihaz şarj olma konumuna geçer. Bu esnada şarj göstergesi yanıp söner.
 - Şarj işlemi tamamlandığında şarj göstergesi sabit yanar.



Şarj dolumu esnasında şarj dolumu % olarak göstergede görünür.



Cihazın tamamen şarj olması 8 saate kadar sürer.



UYARI: Cihaz, şarj işlemi esnasında çalıştırılmaz.

3.4 Cihazın çalıştırılması

1. Cihazı çalıştırmak için kontrol düğmesini ileri iterek istediğiniz kademeye getirin (bkz. 3.4.1).
2. Cihazı kapatmak için kontrol düğmesini geri çekerek **“OFF”** kademesine getirin.

3.4.1 Emiş gücünün ayarlanması

Cihazın üzerinde bulunan kontrol panelinden (3) emiş gücünü ayarlayabilirsiniz.

1. Perdeleri, masa örtülerini, koltukları temizlemek için **“ECO”** kademesini kullanın.
2. Halıları temizlemek için **“CARPET (HALI)”** kademesini kullanın.
3. Sert zeminleri temizlemek için **“TURBO”** kademesini kullanın.



Çalıştırma sırasında ekran üzerinde seçilen kademenin ikonu yanar.



Minimum kademede %100 dolu iken 75 dk'ya kadar kullanılır.



Çalıştırma sırasında şarj göstergesi % olarak görünür. Şarj seviyesi azaldıkça, göstergenin %'si de düşmeye başlar.

3.5 Aksesuarlar

1. Aksesuarları kullanmak için fırçayı alt gövdeden fırça çıkarma düğmesine basarak çıkartın.
2. Hortum üzerindeki dişi emiş ağızına içindeki yuvaya denk gelecek şekilde takın (klik sesi duyulur).

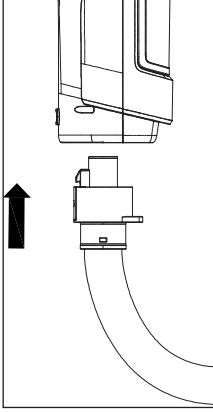

3. İsteddiğiniz aksesuarı hortum başlığına takarak kullanın.

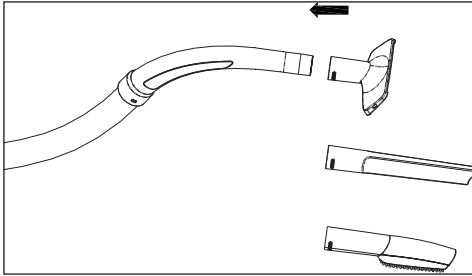

4. Aksesuarları çıkarmak için hortum başlığından aksesuarları çekerek çıkarın.
5. Hortumu emiş ağızından aksesuar çıkarma düğmesine basarak çıkartın.

Dar ağızlı uç

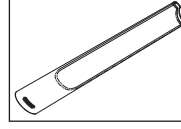

Koltuk ve mobilya araları gibi, ulaşılması zor bölgelerin süpürülmesi için uygundur.

Geniş ağızlı uç

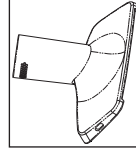

Döşemelerin, merdiven basamaklarının, otomobil içinin, kanepelerin, koltukların vb. süpürülmesi için uygundur.

Toz fırçası

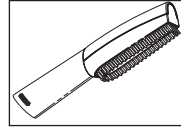

Perde, hassas ve kırılabilir cisimlerin süpürülmesi için uygundur.

Omuz askısı

Omuz askısı size temizlik esnasında hareket kabiliyeti sağlar.

Omuz askısını kullanabilmek için hortum başlığını takın (bkz 3.5).

1. Hortum başlığında bulunan yuvaya omuz askısının kancasını geçirin.

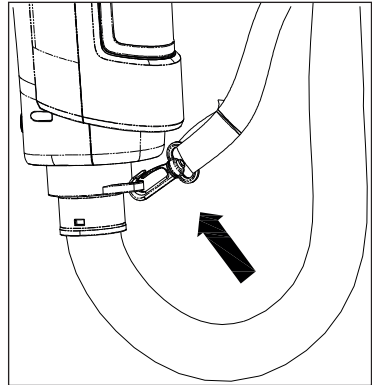

3 Kullanım

2. Omuz askısının diğler ucunu tutma sapına takın.

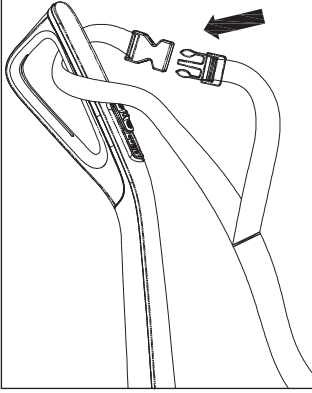

3. Omuz askısından cihazı omzunuza asarak temizlik işlemine başlayabilirsiniz.

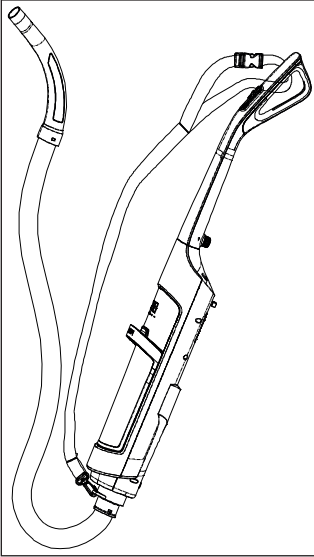

Temizlik yapmadan önce cihazı kapatın ve fişini prizden çekin.



UYARI: Cihazı temizlemek için kesinlikle benzin, solvent, aşındırıcı temizleyiciler, metal nesnelere veya sert fırçalar kullanmayın.

4.1 Toz haznesinin temizlenmesi

Cihaz çalışırken şarj göstergesinin (6) alt kısmında toz haznesi doluluk ledi “” kırmızı renkte yandığında toz haznesini (8) boşaltın.



Toz haznesini (8) her kullanımdan sonra temizlemeniz tavsiye edilir.

1. Toz haznesi çıkarma düğmesine basarak toz haznesini tutma sapından çekerek çıkartın.

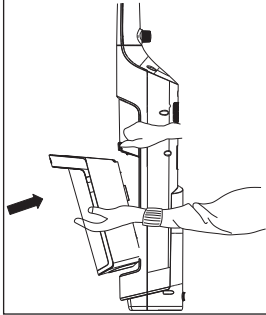

2. Siklonu tutma yerlerinden tutarak çekin ve toz haznesinden (8) çıkartın.

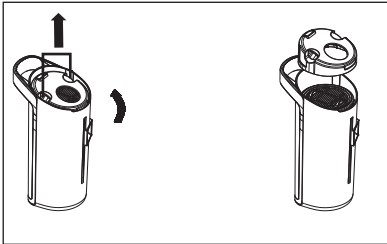

3. Toz haznesini boşaltın.
4. Siklonu üzerinden bulunan ok işaretine göre yerine yerleştirin.
5. Toz haznesini cihazın gövdesine yerleştirin.

4.2 Siklonun temizlenmesi

1. Toz haznesi çıkarma düğmesine basarak toz haznesini tutma sapından çekerek çıkartın.
2. Siklonu tutma yerlerinden tutarak çekin ve toz haznesinden (8) çıkartın.
3. Siklon kapağını saat yönünün tersine çevirerek çıkartın.

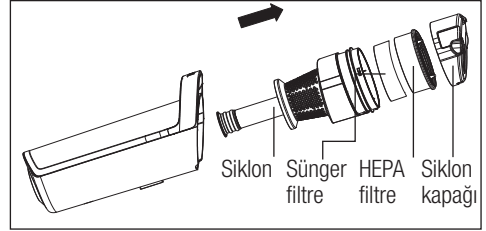

4. Siklon üzerindeki HEPA filtreyi çıkartın.
5. Siklonu akan suyun altında yıkayarak temizleyin.
6. Parçaları tekrar birleştirmek için yukarı adımları tersten uygulayın.

4.2 HEPA filtrenin temizlenmesi

1. Toz haznesi çıkarma düğmesine basarak toz haznesini tutma sapından çekerek çıkartın.
2. Siklonu tutma yerlerinden tutarak çekin ve toz haznesinden (8) çıkartın.
3. Siklon kapağını saat yönünün tersine çevirerek çıkartın.
4. Siklon üzerindeki HEPA filtreyi çıkartın.
5. Silkeledikten sonra akan suyun tutarak filtreyi yıkayabilirsiniz.
6. Yıkamanız halinde HEPA filtreyi oda sıcaklığında kurutun (en az 24 saat). Tamamen kuru olduğundan emin olmadan kullanmayın.
7. HEPA filtreyi siklon yuvasına takın ve siklonu toz haznesine (8) yerleştirin.
8. Toz haznesini tekrar gövdeye yerleştirin.

4.3 Sünger filtrenin temizlenmesi

1. Toz haznesi çıkarma düğmesine basarak toz haznesini tutma sapından çekerek çıkartın.
2. Siklonu tutma yerlerinden tutarak çekin ve toz haznesinden (8) çıkartın.
3. Siklon kapağını saat yönünün tersine çevirerek çıkartın.
4. Siklon üzerindeki HEPA filtreyi çıkartın.
5. HEPA filtrenin altındaki sünger filtreyi çıkartın.
6. Silkeledikten sonra akan suyun tutarak filtreyi yıkayabilirsiniz.
7. Yıkamanız halinde HEPA filtreyi oda sıcaklığında kurutun (en az 24 saat). Tamamen kuru olduğundan emin olmadan kullanmayın.

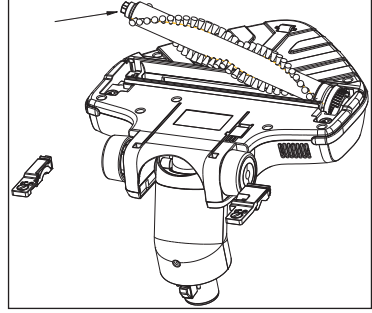

3. Fırça rulosunu nemli bir bez ile temizleyip yerine takın ve tırnağı kilitleyin.

4.4 Turbo fırçanın temizlenmesi

1. Tornavida ya da bozuk para kullanarak turbo fırça silindiri kapağının çıkarma düğmesini döndürün ve fırça silindiri kapağının kilidini açın.

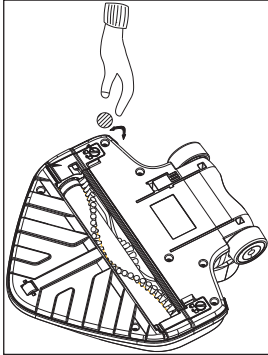

2. Fırça silindiri kapağını açın, fırçayı çıkarın ve temizleyin.

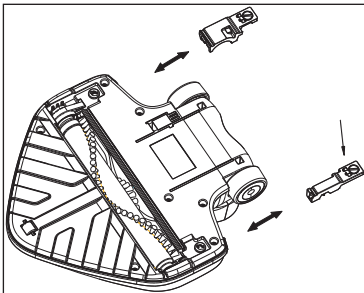

4.5 Saklama

- Cihazı uzun süre kullanmayı düşünmüyorsanız, lütfen dikkatli bir şekilde saklayın.
- Cihaz fişinin çekildiğinden, cihazın soğuduğundan ve tamamen kuru olduğundan emin olun.
- Cihazı serin ve kuru bir yerde saklayın.
- Cihazı, çocukların ulaşamayacağı bir yerde muhafaza edin.

4.6 Taşıma ve nakliye

- Taşıma ve nakliye sırasında cihazı orijinal ambalajı ile birlikte taşıyın. Cihazın ambalajı, cihazı fiziksel hasarlara karşı koruyacaktır.
- Cihazın veya ambalajının üzerine ağır cisimler koymayın. Cihaz zarar görebilir.
- Cihazın düşürülmesi durumunda cihaz çalışmayabilir veya kalıcı hasar oluşabilir.

5 Tüketici hizmetleri

Değerli Müşterimiz,

Arçelik Çağrı Merkezi haftanın 7 günü 24 saat hizmet vermektedir.

Sabit veya cep telefonlarınızdan alan kodu tuşlamadan çağrı merkezi numaramızı arayarak ürününüz ile ilgili arzu ettiğiniz hizmeti talep edebilirsiniz.

Çağrı merkezimiz ile yaptığımız görüşmeler iletişim hizmeti aldığınız operatör firma tarafından sizin için tanımlanan tarifeye göre ücretlendirilir.

Çağrı Merkezimize ayrıca www.arcelik.com.tr adresindeki "Tüketici Hizmetleri" bölümünde bulunan formu doldurarak veya 0 216 423 23 53 nolu telefona faks çekerek de ulaşabilirsiniz.

Yazılı başvurular için adresimiz:

Arçelik Çağrı Merkezi, Arçelik A.Ş. Ankara Asfaltı Yanı, 34950 Tuzla/İSTANBUL

Arçelik Çağrı Merkezi
444 0 888

(Sabit telefonlardan veya cep telefonlarından alan kodu çevirmeden)

Diğer Numara:
0216 585 8 888

Aşağıdaki önerilere uymanızı rica ederiz.

1. Ürününüzü aldığınızda Garanti belgesini Yetkili Satıcınıza onaylattırınız.
2. Ürününüzü kullanma kılavuzu esaslarına göre kullanınız.
3. Ürününüz ile ilgili hizmet talebiniz olduğunda yukarıdaki telefon numaralarından Çağrı Merkezimize başvurunuz.
4. Hizmet için gelen teknisyene "teknisyen kimlik kartı" nı sorunuz.
5. İşiniz bittiğinde servis teknisyeninden "Hizmet Fişi" istemeyi unutmayınız. alacağınız "Hizmet Fişi" , ilerde ürününüzde meydana gelebilecek herhangi bir sorunda size yarar sağlayacaktır.
6. Ürünün kullanım ömrü: 10 yıldır. (Ürünün fonksiyonunu yerine getirebilmesi için gerekli yedek parça bulundurma süresi).

Müşteri Memnuniyeti Politikası

Arçelik A.Ş. olarak, hizmet verdiğimiz markamızın müşteri istek ve önerilerinin müşteri profili ayırımı yapılmaksızın her kanaldan (çağrı merkezi, e-posta, www.arcelik.com.tr, faks, mektup, sosyal medya, bayi) rahatlıkla iletebileceği, izlenebilir, raporlanabilir, şeffaf ve güvenli tek bir bilgi havuzunda toplandığı, bu kayıtların yasal düzenlemelere uygun, objektif, adil ve gizlilik içinde ele alındığı, değerlendirildiği ve süreçlerin sürekli kontrol edilerek iyileştirildiği, mükemmel müşteri deneyimini yaşatmayı ana ilke olarak kabul etmiş müşteri odaklı bir yaklaşımı benimsemekteyiz.

Yaklaşımımıza paralel olarak tüm süreçler yönetim sistemi ile entegre edilerek, birbirini kontrol eden bir yapı geliştirilmiş olup, yönetim hedefleri de bu sistem üzerinden beslenmektedir.

Hizmet talebinin değerlendirilmesi

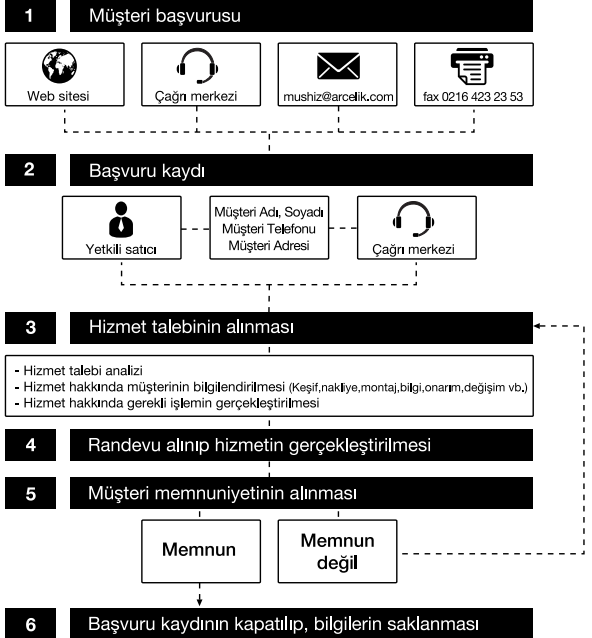





*Garanti ile ilgili olarak
müştürinin dikkat etmesi
gereken hususlar*

Aşağıda belirtilen sorunların giderilmesi ücret karşılığında yapılır. Bu durumlar için garanti şartları uygulanmaz;

- 1) Kullanım hatalarından kaynaklanan hasar ve arızalar,*
- 2) Malın tüketiciye tesliminden sonraki yükleme, boşaltma, taşıma vb. sırasında oluşan hasar ve arızalar,*
- 3) Malın kullanıldığı yerin elektrik, su, doğalgaz, telefon vb. şebekesi ve/veya altyapısı kaynaklı meydana gelen hasar ve arızalar,*
- 4) Doğa olayları ve yangın, su baskını vb. kaynaklı meydana gelen hasar ve arızalar,*
- 5) Malın tanıtma ve kullanma kılavuzlarında yer alan hususlara aykırı kullanılmasından kaynaklanan hasar ve arızalar,*
- 6) Malın, 6502 sayılı Tüketicinin Korunması Hakkındaki Kanununda tarif edilen şekli ile ticari veya mesleki amaçlarla kullanımı durumunda ortaya çıkan hasar ve arızalar,*

Mala yetkisiz kişiler tarafından bakım, onarım veya başka bir nedenle müdahale edilmesi durumunda mala verilmiş garanti sona erecektir.

Garanti uygulaması sırasında değiştirilen malın garanti süresi, satın alınan malın kalan garanti süresi ile sınırlıdır.

Ürünüünüz Arçelik A.Ş adına Kingclean Electric Co., Ltd., No.1, Xiangyang Road, New District, Suzhou City, Jiangsu Province, P.R.China, Tel: 86-512-68258657 tarafından üretilmiştir.

Menşei:P.R.C.

Çağrı Merkezi
444 0 888

Diğer Numara
0216 585 8 888

Arçelik A.Ş. Karaağaç Caddesi No:2-6,
34445, Sittüce / İSTANBUL
Tel.:(0-216) 585 85 85 Fax: (0-216) 423 23 53



GARANTİ BELGESİ

GARANTİ ŞARTLARI

- 1) Garanti süresi, malın teslim tarihinden itibaren başlar ve 2 yıldır.
- 2) Malın tanıtma ve kullanma kılavuzunda gösterildiği şekilde kullanılması ve Arçelik A.Ş.'nin yetkili kıldığı servis çalışanları dışındaki şahıslar tarafından bakım, onarım veya başka bir nedenle müdahale edilmemiş olması şartıyla, malın bütün parçaları dahil olmak üzere tamamını; malzeme, işçilik ve üretim hatalarına karşı malın teslim tarihinden itibaren yukarıda belirtilen süre kadar garanti eder.
- 3) Malın ayıplı olduğunun anlaşılması durumunda tüketicisi, 6502 sayılı Tüketicinin Korunması Hakkında Kanununun 11 inci maddesinde yer alan;
a- Sözleşmeden dönme, c- Ücretsiz onarılmasını isteme,
b- Satış bedelinden indirim isteme, ç- Satılanın ayıpsız bir misli ile değiştirilmesini isteme,
haklarından birini kullanabilir.
- 4) Tüketicinin bu haklardan ücretsiz onarım hakkını seçmesi durumunda satıcı; işçilik masrafı, değiştirilen parça bedeli ya da başka herhangi bir ad altında hiçbir ücret talep etmeksizin malın onarımını malın onarımını yapmak veya yaptırmakla yükümlüdür. Tüketicisi ücretsiz onarım hakkını üretici veya ithalatçıya karşı da kullanabilir. Satıcı, üretici ve ithalatçı tüketicinin bu hakkını kullanmasından müstesilselen sorumludur.
- 5) Tüketicinin, ücretsiz onarım hakkını kullanması halinde malın;
- Garanti süresi içinde tekrar arızalanması,
- Tamiri için gereken azami sürenin aşılması,
- Tamirinin mümkün olmadığı için, yetkili servis istasyonu, satıcı, üretici yada ithalatçı tarafından bir raporla belirlenmesi durumlarında;
tüketicisi malın bedel iadesini, ayıp oranında bedel indirimini veya imkân varsa malın ayıpsız misli ile değiştirilmesini satıcıdan talep edebilir.
Satıcı, tüketicinin talebini reddedemez. Bu talebin yerine getirilmemesi durumunda satıcı, üretici ile ithalatçı müstesilselen sorumludur.
- 6) İlgili mevzuatlarda belirlenen kullanım ömrü süresince malın azami tamir süresi 20 iş gününü, geçemez. Bu süre, garanti süresi içerisinde mala ilişkin arızanın yetkili servis istasyonuna veya satıcıya bildirim tarihi, garanti süresi dışında ise malın yetkili servis istasyonuna teslim tarihinden itibaren başlar. Garanti kapsamı içerisindeki malın arızasının 10 iş günü içerisinde giderilememesi halinde, üretici veya ithalatçı; malın tamiri tamamlanuncaya kadar, benzer özelliklere sahip başka bir malı tüketicinin kullanımına tahsis etmek zorundadır. Benzer özelliklere sahip başka bir malın tüketicisi tarafından istenmemesi halinde üretici veya ithalatçı bu yükümlülüğünden kurtulur. Malın garanti süresi içerisinde arızalanması durumunda, tamirde geçen süre garanti süresine eklenir.
- 7) Malın kullanma kılavuzunda yer alan hususlara aykırı kullanılmasıyla kaynaklanan hasar ve arızalar garanti kapsamı dışındadır.
- 8) Tüketicisi, garantiden doğan haklarının kullanılmasına ile ilgili olarak çıkabilecek uyuşmazlıklarda yerleşim yerinin bulunduğu veya tüketicisi işleminin yapıldığı yerdeki Tüketicisi Hakem Heyetine veya Tüketicisi Mahkemesine başvurabilir.
- 9) Satıcı tarafından bu Garanti Belgesinin verilmemesi durumunda, tüketicisi Gümrük ve Ticaret Bakanlığı Tüketicinin Korunması ve Piyasa Gözetimi Genel Müdürlüğüne başvurabilir.

Üretici veya İthalatçı Firmamızın;

Unvanı: Arçelik A.Ş.
Adresi: Arçelik A.Ş. Karaağaç Caddesi No:2-6,
34445, Sultice / İSTANBUL
Telefonu: (0-216) 585 8 888
Faks: (0-216) 423 23 53
web adresi: www.arçelik.com.tr

Malın

Markası: Arçelik
Cinsi: Şarjlı Dik Süpürge
Modeli: K 6140
Bandrol ve Seri No:
Garanti Süresi: 2 YIL
Azami Tamir Süresi: 20 İş günü

GENEL MÜDÜR

Hakan Bıçık

Arçelik A.Ş.

GENEL MÜDÜR YRD.

Adnan

Satıcı Firmamızın:

Unvanı:
Adresi:
Telefonu:
Faks:
e-posta:

Fatura Tarih ve Sayısı:
Teslim Tarihi ve Yeri:
Yetkilinin İmzası:
Firmamızın Kaşesi:

Bu bölümü, ürünü aldığınız Yetkili Satıcı imzalayacak ve kaşeleyecektir.