

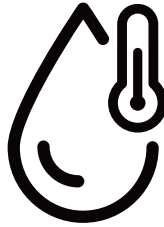

Elektrikli Termosifon

Kullanma Kılavuzu



BKT 500 B
BKT 650 B
BKT 800 B

BKT 500 E BS
BKT 650 E BS
BKT 800 E BS

TR



01M-8850251200-0923-04
01M-8850261200-0923-04
01M-8850271200-0923-04
01M-8850281200-0923-04
01M-8850301200-0923-04
01M-8850321200-0923-04







Lütfen önce bu kılavuzu okuyun!

Değerli Müşterimiz,

Beko ürününü tercih ettiğiniz için teşekkür ederiz. Yüksek kalite ve teknoloji ile üretilmiş olan ürününüzün size en iyi verimi sunmasını istiyoruz. Bunun için, bu kılavuzun tamamını ve verilen diğer belgeleri ürünü kullanmadan önce dikkatle okuyun ve bir başvuru kaynağı olarak saklayın. Ürünü başka birisine vererseniz, kullanma kılavuzunu da birlikte verin. Kullanma kılavuzunda belirtilen tüm bilgi ve uyarıları dikkate alarak talimatlara uyun.

Sembollerin anlamları

Bu kullanma kılavuzunun çeşitli kısımlarında aşağıdaki semboller kullanılmıştır:

	Cihazın kullanımıyla ilgili önemli bilgiler ve faydalı tavsiyeler.
	UYARI: Can ve mal güvenliğiyle ilgili tehlikeli durumlar konusunda uyarılar.
	Yangın tehlikesi uyarısı.
	Asla yapılmaması gereken eylemlere ilişkin uyarı.
	Elektrik çarpması uyarısı.
	Üzerini örtmeyiniz.



GERİ DÖNÜŞTÜRÜLMÜŞ &
GERİ DÖNÜŞTÜRÜLEBİLİR
KAĞIT

İÇİNDEKİLER

1 Önemli güvenlik ve çevre talimatları 4

- 1.1 Genel güvenlik 4
- 1.2 Kullanım amacı 9
- 1.3 Çocuk güvenliği 10
- 1.4 AEEE yönetmeliğine uyum ve atık ürünün elden çıkarılması 10
- 1.5 Ürünün ambalajı 10

2 Genel bakış 11

- 2.1 BKT 500 B, BKT 650 B, BKT 800 B 11
- 2.2 Kontroller ve parçalar 11
- 2.3 BKT 500 E BS, BKT 650 E BS, BKT 800 E BS. 12
- 2.4 Kontroller ve parçalar 12
- 2.5 Teknik özellikler. 13
- 2.6 Fonksiyonlar 14
 - 2.6.1 BKT 500 B, BKT 650 B, BKT 800 B modelleri için: 14
 - 2.6.2 BKT 500 E BS, BKT 650 E BS, BKT 800 E BS modelleri için: 15

3 Kurulum 16

- 3.1 Ürünün kurulumu 16
- 3.2 Su tesisatına bağlanması 16
- 3.3 Elektrik tesisatına bağlanması 16

4 Ön hazırlık 18

- 4.1 İlk kullanım 18
- 4.2 Enerji tasarrufu için yapılması gerekenler 18

5 Kullanım 19

- 5.1 Ürünün kullanılması 19
 - 5.1.1 BKT 500 B, BKT 650 B, BKT 800 B modelleri için 19
 - 5.1.2 BKT 500 E BS, BKT 650 E BS, BKT 800 E BS modelleri için 19
- 5.2 Ürünün kapatılması 20
- 5.3 Fonksiyon simgeleri 20

6 Bakım ve temizlik 21

7 Sorun giderme 22

1 Önemli güvenlik ve çevre talimatları

Bu bölümde, yaralanma ya da maddi hasar tehlikelerini önlemeye yardımcı olacak güvenlik talimatları yer almaktadır. Bu talimatlara uyulmaması halinde her türlü garanti geçersiz hale gelir.

İşlemlerle ilgili uyarı bilgileri, aşağıda gösterildiği gibi tehlikenin ağırlığına bağlı olarak uyarı işaretleri ve uyarı metinleriyle sınıflandırılmıştır.

1.1 Genel güvenlik

- Kurulum ve tamir işlemlerini her zaman Yetkili Servise yaptırın. Yetkili olmayan kişiler tarafından yapılan işlemler nedeniyle doğabilecek zararlardan üretici firma sorumlu tutulamaz.
- Yanlış veya amacına uygun olmayan şekilde kullanılması durumunda; yaşamsal tehlike arz edebilir, üründe veya çevresinde maddi hasarlar meydana gelebilir.

- Amacına uygun kullanım sırasında yer alanlar:
 - Ürüne ve diğer tüm sistem bileşenlerine ait birlikte verilen kullanma kılavuzlarının dikkate alınması
 - Kılavuzlarda yer alan tüm kontrol ve bakım şartlarının yerine getirilmesidir.
- Bu cihazın, çocuklar ile fiziksel, duyuşsal ve zihinsel yetenekleri gelişmemiş veya tecrübe ve bilgi eksikliği bulunan kişiler tarafından kullanılması amaçlanmamıştır.
- Cihazla oynamamalarını güvence altına almak için çocuklar gözetim altında tutulmalıdır.
- Cihaz, 8 yaş ve üzeri çocuklar ve fiziksel, algısal ve zihinsel yetenekleri azalmış veya tecrübe ve bilgi eksikliği olan kişiler tarafından gözetim altında veya cihazın güvenli bir şekilde kullanımına ve karşılaşılan ilgili tehlikelerin anlaşılmasına dair talimat verilirse kullanılabilir.
- Bu kılavuzda tarif edilenin dışı-

1 Önemli güvenlik ve çevre talimatları

şında bir kullanım veya bunu aşan bir kullanım amacına uygun değildir. Her türlü doğrudan ticari ve endüstriyel kullanım da amacına uygun kullanım değildir.

- Bu ürün ticari kullanım için tasarlanmamıştır, evde ve aşağıda belirtilen mekanlarda kullanılmak üzere tasarlanmıştır:
 - Dükkanların, ofislerin ve diğer çalışma ortamlarının personel mutfaklarında;
 - Çiftlik evlerinde
 - Otel, motel ve diğer konaklama mekânlarında müşteriler tarafından;
 - Pansiyon türü mekanlarda
- Sökülebilen hortum takımları, yeni hortum takımları ile kullanılması ve eski hortum takımlarının tekrar kullanılmaması gerekir.
- **Dikkat!** Her türlü kötü amaçlı kullanım yasaktır.

- Yanlış kullanım nedeniyle kendiniz ve diğer kişiler tehlike altında kalabilir ve maddi hasarlar söz konusu olabilir. Mevcut kılavuzu ve tüm ilave dokümanları dikkatlice okuyun. Sadece mevcut kullanma kılavuzunda belirtilen çalışmaları yapın.

1.1.1 Elektrik güvenliği

- Üründeki ve ürün çevresindeki değişiklikler nedeniyle ölüm tehlikesi oluşabilir.
 - Güvenlik tertibatlarını kesinlikle çıkarmayın, köprülemeyin veya bloke etmeyin.
 - Güvenlik tertibatlarında değişiklik yapmayın.
 - Parçaların mühürlerini bozmayın veya çıkarmayın.

1 Önemli güvenlik ve çevre talimatları

Aşağıdakiler üzerinde değişiklik yapılmamalıdır:

- Üründe
- Su ve elektrik bağlantı hatlarında
- Emniyet ventilinde
- Gider borularında
- Ürünün işletme güvenliğini etkileyebilecek yapı malzeme-lerinde
- Ürün veya kablosu arızalı ise yetkili servis tarafından onarılmadan çalıştırılmamalıdır! Elektrik çarpma tehlikesi vardır!
- Kurulum, bakım, temizlik ve tamir işlemleri sırasında ürünün elektrik bağlantısını mutlaka kesin.
- Eğer bağlantı kablosu hasarlıysa tehlikeyi engellemek amacıyla üretici, satış sonrası servis veya benzer derecede yetkin, sertifikalı bir kişi (tercihen elektrik teknisyeni) ya da ithalatçı firmanın tarif edeceği bir kişi tarafından kablo değiştirilmelidir.

- Bu cihaz topraklanmalıdır. Cihazın elektrik beslemesine mutlaka çift kutuplu uygun bir sigorta bağlayın.
- Cihazın bağlantı düzenleri üzerinde çalışırken, besleme devreleri kesilmelidir.
- Elektrik çarpma riskine karşı, cihazın herhangi bir yerini açmayın, elektrik kablolarına zarar vermeyin.
- Uzatma kablosu veya çoklu prizle bağlantı yapılmamalıdır. Cihaz ile birlikte verilen N-otomat kullanılarak sabit tesisata bağlanmalıdır. Diğer cihazlar bu hattan beslenmemelidir (çamaşır mak., bulaşık mak., ütü v.b).
- Elektrik kablosu veya cihaz hasarlıysa kullanmayın. Yetkili servise başvurun.
- Şebeke güç kaynağınızın, ürün etiketinde belirtilen bilgilere uygun olduğundan emin olun.
- İlave koruma için bu cihaz, maksimum 30 mA'lık anma değerine sahip bir ev aletleri artık akım cihazına bağlanmalıdır.

1 Önemli güvenlik ve çevre talimatları

- Bu cihazın topraklama bağlantısı yapılmalıdır.
- Cihazın bağlantısı uzatma kablosuyla yapılmamalıdır.
- Elektrik kablosunun hasar görmesini önlemek için sıkışmasını, kıvrılmasını veya keskin kenarlara sürtünmesini engelleyin.
- Ellerinizi nemli veya ıslakken cihaza veya sigortaya dokunmayın.
- Donma nedeniyle meydana gelen hasarların önlenmesi;
 - Ürün uzun süre (örn. kış tatili) ısıtılmayan bir odada kapalı kalırsa, üründeki ve boru tesisatındaki su donabilir.
 - Montaj odasında donma olayı olmamasını sağlayın.
- Cihazı parçalarına ayırmayın.
- Ürün, bağlantı elemanları ürünün ağırlığını kaldıracak şekilde kuvvetli ve sağlam durumda duvara bağlanmalıdır.

1.1.2 Ürün güvenliği

- Ürünün ilk çalıştırma işlemini mutlaka Yetkili Servise yaptırın.
- Yanlış veya yapılmayan bakım ve onarım nedeniyle yaralanma ve maddi hasar tehlikesi oluşabilir:
 - Hiçbir şekilde kendi başınıza üründe bakım çalışmaları veya onarım gerçekleştirmeyin.
 - Arızaların ve hasarların hemen yetkili bir teknik servis tarafından giderilmesini sağlayın.
 - Öngörülen bakım aralıklarına uyun.
- Ürünün parçaları yalnızca yetkili servis tarafından sökülmalıdır. Ürün üzerinde mühürlü bulunan parça ve elemanlara kesinlikle müdahale edilmemelidir.
- Ürün, yağmur, kar gibi dış etkenlerden etkilenebilecek ortamlara monte edilmemelidir.
- Sızıntılar nedeniyle maddi hasarlar;
 - Bağlantı hatlarında mekanik gerilimlerin oluşmamasına dikkat edin.
 - Boru tesisatına yükler asmayın (örn. giysi).

1 Önemli güvenlik ve çevre talimatları

- Su devresinde kaçaklar olması halinde hemen ürün ve musluklar arasındaki soğuk su devresi kapatma vanasını kapatın.
- Kaçağın yetkili bayi tarafından giderilmesini sağlayın.
- Çok yüksek su basıncı ürüne zarar verebilir ve yaralanmaya neden olabilir.
 - Ürünün soğuk su girişinin mümkün olduğunca yakınına bir emniyet grubu monte edin
 - Emniyet grubunun gerekli bileşenleri: Emniyet ventili, kapatma vanası, çekvalf ve drenaj hortumu
 - Drenaj hortumunu, drenaj hortumu atmosfere salınacak şekilde gider borusu hunisinin üzerine monte edin.
 - Gider borusunu, donma tehlikesi olmayan bir ortamda sabit bir eğimle gidere monte edin.
 - Kullanıcıya, emniyet ventilinin fonksiyonunu manuel şekilde düzenli olarak kontrol etmesini söyleyin.
- Termosifonunuzun tamamen su ile dolu olduğuna emin olmadan cihazınızı çalıştırmayın. Sıcak su musluğunu açtığınızda su geliyorsa, termosifonunuz su ile dolu demektir.
- Şebeke suyu basıncının 10 bar işletme basıncını geçmesi durumunda, emniyet ventilinden önce soğuk su hattına bir basınç düşürücü bağlanmalıdır. Basınç düşürücünün yeri cihazdan mümkün olduğunca uzakta sayaç yakınında olmalıdır.
- Ürünü harici, fiziki veya kimyevi etkenlerden koruyun.
- Sökülebilen hortum takımları, birlikte verilen yeni hortum takımları ile kullanılması ve eski hortum takımlarının tekrar kullanılmaması gerekir.
- Emniyet ventilinin tahliye borusundan sıcak su damlayabilir. Çıkan suyun cildinize temasından kaçının. Emniyet ventili atmosfere salınmamalıdır. Emniyet ventilinden yüksek su basınçlarında güvenlik amacı ile su akacaktır. Bu arıza olmayıp, güvenlik standardı gereğidir.

1 Önemli güvenlik ve çevre talimatları

Emniyet ventili ile verilen drenaj hortumu birlikte kullanılmalıdır. Drenaj hortumu atmosfere, donma olmayan yere açık olmalıdır. Soğuk su girişindeki emniyet ventiliniz, fabrikasyon olarak ayarlanmıştır. Ayar mekanizmaları kurcalanmamalıdır.

- Cihazınız ile birlikte verilen emniyet ventilini kesinlikle değiştirmeyiniz.
- Cihaz ile birlikte verilen sigorta kutusunu, cihazın alt kısmına bağlamayın.
- Sadece orijinal parçaları veya üretici tarafından tavsiye edilen parçaları kullanın.

1.2 Kullanım amacı

- Ürün su ısıtma amacı ile kullanılır, bunun dışındaki amaçlar için kullanımı uygun değildir.
- Cihaz sadece su kaynatmak için tasarlanmıştır. Diğer sıvıları kaynatmak için kullanılamaz bu durumda tehlikeye yol açabilir.
- Sert su, emniyet ventilinde kireç birikmesine neden olabilir.

- Kireçlenmenin kalıcı olarak sabitlenmesini önlemek için, (basınç sızdırmaz kurulumda) sistem kapalıyken emniyet vanasını düzenli aralıklarla açın.
- Kapağı bir kere sola doğru çevirin. Bu sırada su çıkabilir
- Çıkan su sıcak olabilir.
- Tankın boşaltılması sırasında lütfen aşağıdaki açıklamaları dikkate alın.
 - Soğuk su vanasını kapatın. Ürüne bağlanmış bir sıcak su musluğu açın.
 - Ürünün soğuk su borusu ve soğuk su bağlantısı arasındaki cıvatalı bağlantıyı sökün. Su dışarı çıkar.
 - Ürünün tamamen boşalmasını bekleyin.
 - Ürünün soğuk su borusu ve soğuk su bağlantısı arasındaki cıvatalı bağlantıyı kapatın.
- Üretici, hatalı kullanım veya taşımaya nedeniyle oluşan herhangi bir zarardan dolayı sorumluluk kabul etmez.

1 Önemli güvenlik ve çevre talimatları

- Satın almış olduğunuz ürünün kullanım ömrü 10 yıldır. Bu, ürünün tanımlandığı şekilde çalışabilmesi için gerekli yedek parçaları bulundurma süresidir.

1.3 Çocuk güvenliği

- Ambalaj malzemeleri çocuklar için tehlikelidir. Ambalaj malzemelerini çocukların ulaşamayacağı bir yerde saklayın.
- Elektrikli ürünler çocuklar için tehlikelidir. Ürün çalışırken çocukları üründen uzak tutun. Ürünle oynamalarına izin vermeyin.
- Çocuklar cihazla oynamamalıdır. Temizlik ve kullanıcı bakım işlemleri, 8 yaş üzeri ve başlarında bir büyük olmadığı sürece çocuklar tarafından yapılmamalıdır.
- Cihaz ve kablosunu 8 yaşından küçük çocukların erişemeyeceği şekilde saklayın.

1.4 AEEE yönetmeliğine uyum ve atık ürünün elden çıkarılması

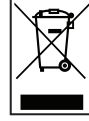

Bu ürün, T.C. Çevre ve Şehircilik Bakanlığı tarafından yayımlanan “Atık Elektrikli ve Elektronik Eşyaların Kontrolü Yönetmeliği”nde belirtilen zararlı ve yasaklı maddeleri içermez. AEEE Yönetmeliğine uygundur. Bu ürün, geri dönüşümlü ve tekrar kullanılabilir nitelikteki yüksek kaliteli parça ve malzemelerden üretilmiştir. Bu nedenle, ürünü, hizmet ömrünün sonunda evsel veya diğer atıklarla birlikte atmayın. Elektrikli ve elektronik cihazların geri dönüşümü için bir toplama noktasına götürün. Bu toplama noktalarını bölgenizdeki yerel yönetime sorun. Kullanılmış ürünleri geri kazanıma vererek çevrenin ve doğal kaynakların korunmasına yardımcı olun.

1.5 Ürünün ambalajı



Ürününüzde kullanılan ambalajlar geri dönüşümü mümkün ambalajlardır. Ürününüzün ambalajlarının çevresel açıdan geri dönüşüm sürecine katılmasını sağlamanız için yerel resmi makamların kurallarına uygun olarak ambalajların ayrı atılmasını sağlayınız.

2 Genel bakış

2.1 BKT 500 B, BKT 650 B, BKT 800 B

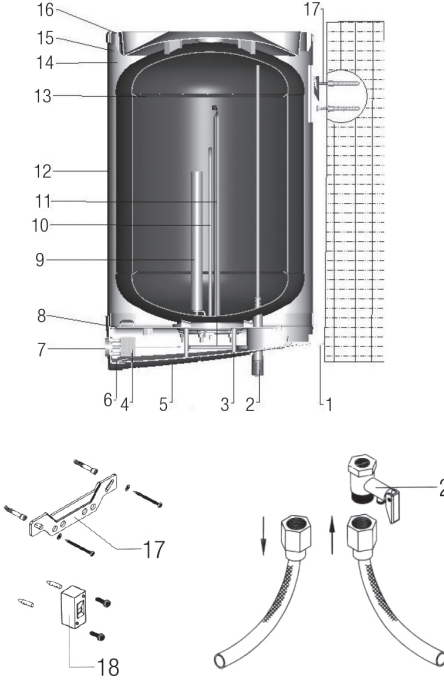

BKT 500 B
BKT 650 B
BKT 800 B

2.2 Kontroller ve parçalar

- | | |
|----------------------|-------------------------|
| 1. Tampon plastiği | 10. Rezistans |
| 2. Emniyet ventili | 11. Bulp borusu |
| 3. Flanş contası | 12. Dış gövde |
| 4. Mekanik termostat | 13. İç kazan |
| 5. Servis kapağı | 14. Sıcak su borusu |
| 6. Alt plastik | 15. Monoblok poliüretan |
| 7. Düğme | 16. Üst plastik |
| 8. Kazan flanşı | 17. Askı braketi |
| 9. Anot | 18. Şalter |

Ürününüz üzerinde bulunan işaretlemelerde veya ürünle birlikte verilen diğer basılı dokümanlarda beyan edilen değerler, ilgili standartlara göre laboratuvar ortamında elde edilen değerlerdir. Bu değerler, ürünün kullanım ve ortam şartlarına göre değişebilir.

2 Genel bakış

2.3 BKT 500 E BS, BKT 650 E BS, BKT 800 E BS

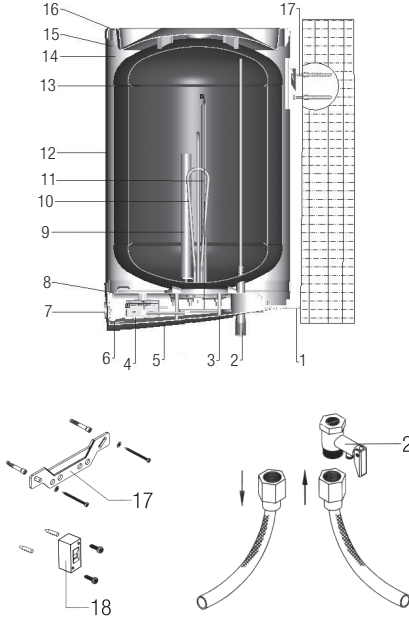

BKT 500 E BS
BKT 650 E BS
BKT 800 E BS

2.4 Kontroller ve parçalar

1. Tampon plastiği
2. Emniyet ventili
3. Flanş contası
4. Mekanik termostat
5. Servis kapağı
6. Alt plastik
7. Düğme

8. Kazan flanşı
9. Anot
10. Rezistans
11. Bulb borusu
12. Dış gövde
13. İç kazan
14. Sıcak su borusu
15. Monoblok poliüretan
16. Üst plastik
17. Askı braketi
18. Şalter

Ürününüz üzerinde bulunan işaretlemelerde veya ürünle birlikte verilen diğer basılı dökümanlarda beyan edilen değerler, ilgili standartlara göre laboratuvar ortamında elde edilen değerlerdir. Bu değerler, ürünün kullanım ve ortam şartlarına göre değişebilir.

2 Genel bakış

2.5 Teknik özellikler

Model	BKT 500 B	BKT 650 B	BKT 800 B	BKT 500 E BS	BKT 650 E BS	BKT 800 E BS
Kapasite (lt)	50	65	77	50	65	77
Isıtıcı gücü	1800			1800 + 1200 W		
Şebeke gerilimi / frekansı	230 V AC, 50 Hz					
Su sıcaklığı ayar aralığı	10 - 75°C					
Su sıcaklığı kontrolü	Standart (Ledli)			Dijital (LED)		
Su giriş / çıkış borusu	1/2"					
İşletme basıncı	1 Mpa					
Isı izolasyonu	Monoblok poliüretan					
Sıcak su göstergesi	Led			LCD		
Neme karşı koruma	IP 25					
Korozyona karşı koruma	Mg Anot / Emaye					
Ölçüler						
Ambalaj yüksekliği (mm)	590	713	840	590	713	840
Ambalaj genişliği (mm)	500	500	500	500	500	500
Ambalaj derinliği (mm)	500	500	500	500	500	500
Ağırlık net (kg)	17	20	24	17	20	24
Ağırlık brüt (kg)	21	24	28	21	24	28
Net yükseklik	555	680	805	555	680	805
Net derinlik (mm)	440	440	440	440	440	440
Net genişlik (mm)	440	440	440	440	440	440

Teknik ve tasarım değişiklikleri yapma hakkı saklıdır.

2 Genel bakış

Ürün, doğrudan ısıtılan bir sıcak su boyleridir. Bir musluktan sıcak su çekildiğinde, soğuk su, ayarlanmış olan talep edilen sıcaklığa kadar ısıtılacağı sıcak su boylerine akar.

Sıcak su boyleri çift cidarlı olup, iç ve dış kazan arasında tek parça (eğilmeye karşı dirençli) poliüretan bir ısı izolasyonuna sahiptir. Korozyona karşı koruma sağlamak için, dış kazan, özel bir toz boya ile kaplanmıştır. İç kazan emaye kaplıdır ve ayrıca bir magnezyum koruma anoduna sahiptir. Ürünün aşırı ısınma koruması vardır.

- Su kazanı şehir su şebekesi basıncı göz önüne alınarak 12 atmosfer basınç altında kalite kontrolden geçirilmiştir.
- Termosifonunuz çift cidarlı olup, iki cidar arasındaki monoblok (rijit) poliüretan izolasyon, ısının uzun süre muhafaza edilmesine yardımcı olur.
- Dış gövde özel toz boya ile boyanarak pas karşı yüzde yüz korunmuştur.
- Basıncın çok yükseldiği durumlarda, soğuk su gi rışine takılan özel emniyet ventili ile basınç düşürülerek tam emniyet sağlanır.
- Sıcaklığın aşırı derecede yükseldiği durumlarda aşırı ısınmaya karşı koruma mevcuttur. Bu yöntemle aşırı ısınmaya karşı tam emniyet sağlanmış olur.
- Emaye kaplamaya uygun özel sacdan imal edilen iç kazan, korozyona karşı, otomatik emaye tesisinde homojen kalınlıkta emayeleme işlemine tabi tutulmaktadır.
- Kazan içinde korozyona karşı ek koruyucu olarak magnezyum anot kullanılmıştır.
- Cihazınızın sıcaklık değeri değiştirilmek istendiğinde en az 4°C farklı bir değere değişiklik yapılabilir, 4°C'den daha düşük sıcaklık değişikliği yapmak istenildiğinde ısıtıcı (rezistans) devreye girmeyecektir. Cihazınızın tank içerisindeki su sıcaklığı set değerindeki sıcaklığın 4°C altına düşmesi durumunda ısıtıcı (rezistans) devreye girecektir.

2.6 Fonksiyonlar

2.6.1 BKT 500 B, BKT 650 B, BKT 800 B modelleri için:

- **Su temizliği ve koruma fonksiyonu:** Cihazın içerisindeki su temizliği için suyu haftada bir kez en az bir saat boyunca 60°C'nin üstünde ısıtınız.
- **Donmaya karşı korumanın ayarlanması:** Bu fonksiyonu günlerce evde bulunmamanız durumunda kullanabilirsiniz. Ayar düğmesini don sembolü mavi alana çevirerek fonksiyonu etkinleştirebilirsiniz.
Donmaya karşı fonksiyonu, ürün sigortasını kapatırsanız müdahale etmez.
Cihazınızda su sıcaklığı 6°C'nin altına düşüğünde donma koruma özelliği devreye girer ve su sıcaklığınız 10°C'ye çıkarılarak suyun donması önlenmiş olur.
- Ürününüzü elektrik gücü geldiğinde güç ışığı sürekli (Şekil 1) yanmaktadır.

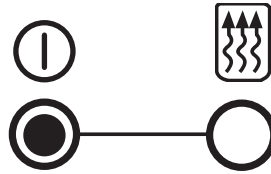

Şekil 1

- Ürün içerisinde bulunan ısıtıcı devreye girdiğinde ısıtıcı sembolü altında yer alan ışık (Şekil 2) sürekli yanmaktadır.

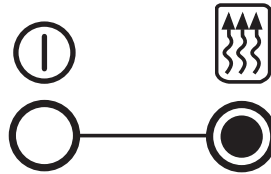

Şekil 2

2 Genel bakış

- **ECO Mod:** Bu özellik cihazı optimum sıcaklık seviyesinde çalıştırarak, enerji harcamanızı en ekonomik şekilde gerçekleştirmenizi sağlayacaktır. Bu mod süresince cihazınız 47-53 °C aralığında çalışacaktır.

2.6.2 BKT 500 E BS, BKT 650 E BS, BKT 800 E BS modelleri için:

- **Su temizliği ve koruma fonksiyonu:** Cihazınızda suyun temizliği için termal koruma özelliği mevcuttur. Bu özellik cihazın ilk çalıştırılmasından 3 gün sonra ilk kez devreye girer ve su sıcaklığını 70 °C'ye çıkartarak suyun temizliğini sağlarken, cihaz stand-by konumunda iken 30 günlük periyotlarla suyun temizlenmesi ve korunması işlemini devam ettirir.
- Elektrik kesintisi sonrasında ürününüz ilk çalıştırma durumuna gelecektir. Suyu temizleme ve koruma fonksiyonu 3 gün sonra devreye girecektir. Bu normal bir durumdur.
- Su temizliği ve koruma fonksiyonu aktif iken LCD ekran üzerinde su temizliği ve koruma uyarı ışığı görünecektir.
- Cihazınızda su sıcaklığı 6°C'nin altına düştüğünde donma koruma özelliği devreye girer ve su sıcaklığınız 10°C'ye çıkarılarak suyun donması önlenmiş olur.



Dijital termosifonlarda ekranda gösterilen sıcaklık değeri termosifonun içinde bulunan suyun yaklaşık olarak ortalama sıcaklık değerini belirtir. Sıcak su musluğundan akan suyun sıcaklığı ekranda görülen değerden yüksek olabilir.



Suyun kullanımı esnasında çıkış suyu sıcaklığı ile gösterge sıcaklığı arasında bir miktar fark oluşabilmektedir. Bu durum normal bir durumdur.

- Cihazınızda bulunan LCD ekran sayesinde termosifonunuzdaki su sıcaklığını en hassas şekilde takip edip istediğiniz değeri ayarlayabilir ve bu ekrandaki simgeler yardımıyla hangi fonksiyonların devrede olduğunu takip edebilirsiniz.
- **ECO Mod:** Bu özellik cihazı optimum sıcaklık seviyesinde çalıştırarak, enerji harcamanızı en ekonomik şekilde gerçekleştirmenizi sağlayacaktır. Bu mod süresince cihazınız 47-53°C aralığında çalışacaktır.
- LCD ekran üzerinde “eco” işareti belirecektir.
- **Turbo Mod:** Bu özellik cihazın içerisinde istenilen su sıcaklığına ulaşmadığı takdirde “turbo” düğmesine basarak, ayarlanan su sıcaklığına hızlı bir şekilde ulaşmasını sağlayacaktır.
- LCD ekran üzerinde “turbo” işareti belirecektir.

3 Kurulum

Ürünün kurulumu için size en yakın Yetkili Servise başvurun. Ürünü kullanıma hazır duruma getirmek için yetkili servisi çağırmadan önce, kullanma kılavuzundaki bilgilere bakarak elektrik tesisatı ve su tesisatının uygun olmasına dikkat edin. Değilse ehliyetli bir elektrikçi ve tesisatçı çağırarak gerekli düzenlemeleri yaptırın.

Termosifonunuzun ilk montajı hazır tesisata ücret-siz olarak Arçelik-Beko Yetkili Servislerince yapılır. caktır.

3.1 Ürünün kurulumu

- Elektrikli termosifonunuzu tespit edeceğiniz duvara, cihazla birlikte verilen dübelin çapında ve dübelin tam olarak girebileceği derinlikte delikler delin.
- Bu deliklere dübelleri yerleştirin.
- Cihazla birlikte verilen askı vidalarını dübellere yerleştirin. Dübelleri ve askı vidalarını duvara yerleştirdikten termosifonunuzun ısıtıcısının üzerindeki askı sacını askı vidasına yerleştirin. Termosifonunuzu yere dik gelecek şekilde tampon plastikleri ile ayarlayın.



UYARI: Delikli tuğladan yapılmış veya sağlam olmayan duvarlar için, duvar içine özel yapılacak sac plakaların yerleştirilmesi ve termosifonunuzu bu sac plaka yardımıyla sağlam bir şekilde duvara monte edilmesi emniyet sağlayacaktır.

- Termosifonunuzun duvara montajını yaptıktan ve su tesisat bağlantısını tamamladıktan sonra su ile doldurarak, duvar askılarının gerekli taşımayı yapıp yapmadığını kesinlikle kontrol edin.
- Arçelik A.Ş., Yetkili Servisleri haricinde yapılan montajlardan, ürünlerde orijinal olmayan parça kullanımından ve kılavuzdaki talimatlara uymadan yapılacak kullanımlar sonucunda doğacak hasarlardan sorumlu tutulamaz.

3.2 Su tesisatına bağlanması

- Termosifonunuzun sıcak su çıkış ve soğuk su giriş boruları 1/2" dir.
- Mavi renk ile işaretlenmiş olan soğuk su girişine, termosifonunuzun ile birlikte verilen emniyet ventilini monte edin, sonra tesisata bağlayın.
- Kırmızı renk ile işaretlenmiş olan sıcak su çıkışını tesisata bağlayın.

3.3 Elektrik tesisatına bağlanması



UYARI: Cihazınızın elektrik bağlantılarını Yetkili servise ya da sertifikalı bir elektrik teknisyenine yaptırın.

- Su Isıtıcısının kullanma voltajı 230 Volt tur. Eğer şebeke voltajınız 110 Volt ise, araya 110/ 230 Volt ve 3000 Watt'lık bir transformatör bağlayın.
- Evinizdeki sigortanın amperajı 16 Amper den daha az ise, sigortayı değiştirin.



UYARI: Elektrik bağlantısı yapılacak yere, CEL-EN (TSE) standartlarına uygun bir N-Otomat şalter bağlayın.

- N-Otomat ile termosifon, arasındaki mesafeyi uygun (en az, tip BKT 500 E BS, BKT 650 E BS, BKT 800 E BS modelleri için: H05W-F3Gx2,5 mm², BKT 500 B, BKT 650 B, BKT 800 B modelleri için: H05VV-F 3GX1,0 mm²) kablo ile bağlanmalıdır. Bu kabloyu, servis kapağının arkasındaki kablo yuvasından geçirerek, termosata kadar uzatın. Elektrik devre şemasına uygun olarak bağlantıyı yapın. Cihaz mutlaka topraklanmalı, ve toprak kablosu (yeşil-sarı renkli ve faz-nötr kablolarından uzun olmalıdır) topraklama işareti bulunan kısma dönmeyecek şekilde sabitlenmelidir.

3 Kurulum



UYARI: Topraklama yapılmadan kullanma halinde doğacak sorunlardan firma sorumlu tutulamaz.



UYARI: Topraklama hattı olmayan veya kurallara uymayan bir topraklama hattı bulunan binalarda, cihazın kesinlikle kullanılmaması gerekir.



UYARI: Cihaz ile verilen basınç emniyeti, Avrupa Normu EN 1487: 2000'in şartlarına uygun değildir. Bu uygunluk için cihaz 7 bar basınç için bir kesme vanası, bir çek-valf ve bu çek-valf için kontrol cihazı ve su basıncı kesme aygıtı kullanılmalıdır.



UYARI: Kullanım esnasında musluklardan akan 50°C üzerindeki su yanıklara sebep olabilir.



UYARI: Termosifonun ömrü kullanım süyunun sertlik derecesine göre değişkenlik gösterebilir. Su sertliğinin 12 °F ve üzerinde olduğu durumlarda kireçlenme oranı artışından dolayı ısıtma elemanları zarar görebilir ve çalışma verimi düşebilir.

- Termosifonu ambalajından çıkartıp asma konumuna getirin.

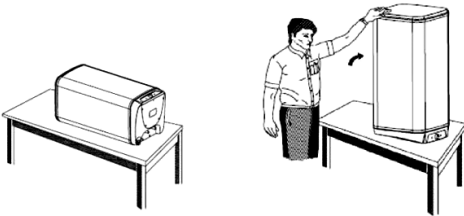

- Ambalajdan çıkan şablonu kullanarak duvara dübel ve vidalarla askı braketini yerleştirin.

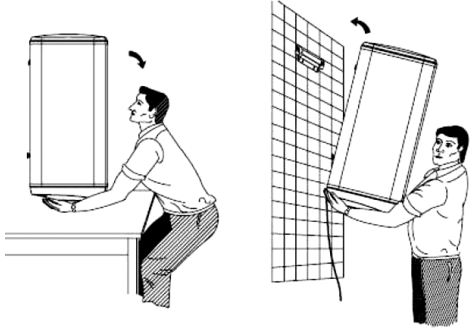

1. Emniyet ventili
2. Drenaj hortumu
3. Kapama vanası
4. Basınç düşürücü (şebeke basıncı 6 kg/cm2 den fazla ise su sayacı çıkışına basınç düşürücü monte edilmesi tavsiye edilir.)

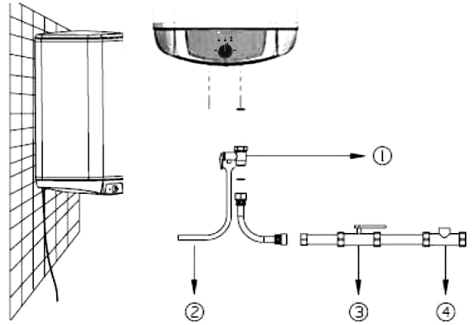

- Termosifonu askı braketine resimde belirtildiği gibi asın. Tampon plastiğini ayarlayarak termosifonunuzu duvar ile paralel konuma getirin. Termosifonunuzun soğuk su giriş borusuna emniyet vanasını monte edip 1/2" bar hortumlarla sıcak/soğuk su bağlantılarını yukarıdaki şekilde belirtildiği gibi yapın.

4 Ön hazırlık

4.1 İlk kullanım

Ürününüzün ilk çalıştırma işlemi mutlaka Arçelik-Beko Yetkili Servis tarafından yapılmalıdır.

4.2 Enerji tasarrufu için yapılması gerekenler

- Cihazınızın kullanım ömrünün uzaması ve enerji tasarrufu sağlanması amacıyla Eco modda (47-53 °C) çalıştırılması tavsiye edilmektedir.
- Cihazınızdan daha iyi performans alınabilmesi için 2 yılda bir ısıtma elemanı (rezistans) temizlenmeli ve korozyona karşı cihazınızda bulunan Mg Anot değiştirilmelidir. Yüksek kireç oranına sahip bölgelerde anot ve ısıtıcı her yıl kontrol edilmelidir.

5 Kullanım

5.1 Ürünün kullanılması

5.1.1 BKT 500 B, BKT 650 B, BKT 800 B modelleri için

1. Elektrikli termosifonu tamamen su ile doldurun. Eğer sıcak su musluğundan su geliyor ise elektrikli termosifon su ile dolu demektir.
2. Termostat düğmesini saat ibresi yönünde döndürerek 10-75°C arasında dilediğiniz konuma getirin. Bu durumda ön paneldeki termostat uyarı göstergesi kırmızı led yanacaktır. Bu led termosifon içerisindeki su ısınırken yanmaya devam edecek ve su sıcaklığı, termostati ayar yapmış olduğunuz sıcaklığa ulaştığında sönecektir.
3. Termostat düğmesi resmi ve konumları altta gösterilmektedir.

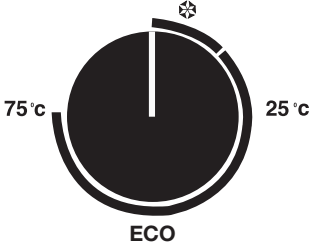

Şekil 1

5.1.2 BKT 500 E BS, BKT 650 E BS, BKT 800 E BS modelleri için

1. Elektrikli termosifonu tamamen su ile doldurun. Eğer sıcak su musluğundan su geliyor ise elektrikli termosifon su ile dolu demektir.
2. Termostat düğmesini saat ibresi yönünde döndürerek 10-75°C arasında dilediğiniz konuma getirin. Bu durumda LCD ekran üzerinde  simgesi görünecektir. Su sıcaklığı termostat ayarı yapmış olduğunuz sıcaklığa ulaştığında uyarı işareti sönecektir.
3. Termostat düğmesi resmi ve konumları altta gösterilmektedir.

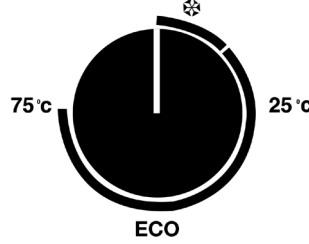

Şekil 1

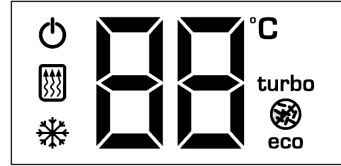

5 Kullanım

5.2 Ürünün kapatılması

1. Termostat ayar düğmesini saat ibresinin tersi yönünde döndürerek Şekil 1'de görülen pozisyona getirin.
2. Şalteri kapalı konuma getirin.
3. Elektrikli termosifonunuzu uzun süre kullanmayacaksınız (yaz tatili vs.) cihazınızın içerisindeki suyu boşaltın.



- Elektrikli termosifonunuzun ideal çalışma sıcaklığı termostatın ECO konumudur (Eco mod: 47-53°C). Bu sıcaklıkta kireçlenmenin daha az olması sebebiyle cihazınızın kullanım ömrü uzaya cık ve enerji tasarrufu sağlanacaktır.
- Sertlik derecesi fazla olan suların kireçlenme ya pacağı gözönünde bulundurulmalıdır.

5.3 Fonksiyon simgeleri

-  Termosifonda elektrik olduğunu belirtir.
-  Donma koruma devrede olduğu sürece yanar.
-  Isıtıcı suyu ısıttığı sürece yanar. (Sadece BKT 500 E BS, BKT 650 E BS, BKT 800 E BS modeller için)
-  Su temizleme modu aktif olduğu sürece yanar. (Sadece BKT 500 E BS, BKT 650 E BS, BKT 800 E BS modeller için)
- turbo** Hızlı ısıtma modu devreye girdiğinde yanar. (Sadece BKT 500 E BS, BKT 650 E BS, BKT 800 E BS modeller için)
- eco** Ekonomi modunda olduğu sürece yanar. (Sadece BKT 500 E BS, BKT 650 E BS, BKT 800 E BS modeller için)

6 Bakım ve temizlik



UYARI: Cihazı temizlemek için kesinlikle benzin, solventler, aşındırıcı temizleyiciler, metal nesnelere veya sert fırçalar kullanmayın. Kapağı nemli bir bez ve çözücü madde içermeyen sabunla temizleyin.



UYARI: Sprey, aşındırıcı maddeler, bulaşık deterjanları, çözücü madde veya klor içeren temizlik maddeleri kullanmayın.



UYARI: Yetkili Servis tarafından cihaz üzerinde yapılan kontrol, onarım, bakım, parça değişimi vb. işlemler zorunlu haller dışında mutlaka cihazın normal çalışma şartlarında ve cihazın bulunduğu mekanda yapılacaktır.



UYARI: Cihaz üzerinde herhangi bir işlem yapılmadan önce mutlaka elektrik bağlantısı kesilmelidir.

1. Tüm işlemler için öncelikle cihazın elektrik bağlantısı kesilmelidir.
2. Termosifonun soğuk su girişindeki emniyet ventilinin drenajına, şeffaf bir drenaj hortumu donma olmayan ortamda bağlanmalıdır. Termosifonun çalışması ile birlikte basınç artışı meydana gelecektir. Emniyet ventilinden su damlaması normal bir durumdur.
3. Emniyet ventili mandalı dik konuma getirilmek suretiyle kazan içerisindeki su tahliye edilmelidir. Emniyet ventilinin çalışmasını kontrol etmek için ayda bir kere mandalın dik konuma getirilip suyun aktığının görülmesi tavsiye edilir.
4. Emniyet ventilinden boşaltma yapılmış ise, sıcak su musluğundan suyun aktığını görmeden sistemi çalıştırmayın.

5. Cihazdan daha iyi performans alınabilmesi için 2 yılda bir ısıtma elemanı (rezistans) temizlenmeli ve korozyona karşı kazan içine konulmuş Mg anot değiştirilmelidir. Yüksek kireç oranına sahip bölgelerde anot ve ısıtıcı her yıl kontrol edilmelidir.
6. Elektrikli termosifonunuzdan her zaman istenilen performansı alabilmeniz için, şebeke suyunun sertliğine ve yüksek sıcaklıklara bağlı olarak rezistansı üzerinde oluşabilecek kireç Yetkili Servis'e temizletilmelidir.

7 Sorun giderme

Sorun	Neden	Çözüm
Termosifon çalışmıyor	Şalter kapalı	Şalteri açın
	Elektrik kesik	Elektrik dağıtım şirketini arayın
	Bina ana sigortası atmış	Sigortayı tamir ettirin
Termosifon suyu ısıtmıyor		Servis çağırın
Termosifon suyu geç ısıtıyor	Gerilim düşük olabilir	Uygun bir regülatör kullanın
	Rezistans kireç bağlamış olabilir	Servis çağırın
Termosifon sesli çalışıyor	Rezistans kireçlenmiş olabilir	Servis çağırın
	Emniyet ventili içerisinde kireç ya da kum parçası bulunabilir	Servis çağırın
	Şebeke basıncı dağılımı düzensiz olabilir	Basınç regülatörü taktırın
Termosifon suyu aşırı ısıtıyor (su buharlı akıyor)	Cihazınızda kireçlenme artmış olabilir	Servis çağırın
Emniyet ventilinden su damlıyor	Normal bir durumdur	Ürün ile birlikte verilen drenaj hortumu ile gidere bağlanmalıdır

Bu kodlar sadece BKT 500 E BS, BKT 650 E BS, BKT 800 E BS modelleri için geçerlidir:

Arıza kodu	Arıza tanımı
F01 (Aşırı ısı arıza)	Aşırı ısınma arızası RESET kilitlemeli arıza olup servis tarafından resetlenmedikçe ısıtıcı devreye girmeyecektir.
F02 (Sensör arıza)	Sensör arızalarında sensörler kendiliğinden düzelirse sistem tekrar normal çalışmaya dönecektir aksi durumda servis çağırılmalıdır.
F03 (Kart arıza)	Kart arızası RESET kilitlemeli arıza olup servis tarafından resetlenmedikçe ısıtıcı devreye girmeyecektir.
F04 (Düşük voltaj arıza)	Elektrik şebekesi voltajının düşük olması sebebiyle karşılaşılan arızadır. Bu arıza ile karşılaşıldığında servis çağırılmalıdır.
Turbo (Yanıp sönüyor)	İkinci ısıtıcı arızasıdır. Bu arıza ile karşılaşıldığında servis çağırılmalıdır.

Müşteri Memnuniyeti Politikası

- Müşterilerimizin istek ve önerilerini her kanaldan karşılamaktan mutluluk duyarız.

Kanallarımız:

* **Çağrı Merkezimiz:** 0850 210 0 888

(Sabit telefonlardan veya cep telefonlarından alan kodu çevirmeden arayın*)

* **Diğer Numaramız:** 0216 585 8 888

- Çağrı Merkezimiz haftanın 7 günü 24 saat hizmet vermektedir.

- Çağrı Merkezimiz ile yaptığınız görüşmeler iletişim hizmeti aldığınız operatör firma tarafından sizin için tanımlanan tarifeye göre ücretlendirilir.

- Sabit veya cep telefonlarınızdan alan kodu tuşlamadan çağrı merkezi numaramızı arayarak ürününüz ile ilgili arzu ettiğiniz hizmeti talep edebilirsiniz.

* **Whatsapp Numaramız:** 0544 444 0 888

* **Faks Numaramız:** 0216-423-2353

* **Web Adresimiz:**

- www.beko.com.tr

* **e-posta Adresimiz:**

- musteri.hizmetleri@beko.com

* **Sosyal Medya Hesaplarımız:**

- <https://www.instagram.com/bekoturkiye/>

- https://twitter.com/beko_tr

- <https://www.facebook.com/bekoturkiye/>

- <https://www.youtube.com/user/BekoChannel>

* **Posta Adresimiz:**

- Arçelik A.Ş. Karaağaç Caddesi No:2-6,
34445, Söğütözü / İSTANBUL

* **Bayilerimiz,**

- <https://www.beko.com.tr/yetkili-saticilar>

* **Yetkili Servislerimiz,**

- <https://www.beko.com.tr/yetkili-servis>

- Tüm yetkili servis istasyonu bilgilerimiz, Ticaret Bakanlığı tarafından oluşturulan "Servis Bilgi Sistemi"nde (www.servis.gov.tr) yer almaktadır.
- Yedek parça malzemeleri yetkili servislerimizden temin edilebilir.

* **Online servis randevusu almak için,**

- <http://digital.arcelik.com.tr>

- Müşterilerimizden iletilen istek ve önerilerin Beko'ya ulaştığı bilgisini, müşteri profili ayrımı yapılmaksızın kendilerine 24 saat içinde veririz.
- Müşteri Hizmetleri sürecimiz;
Müşterilerimizin istek ve önerilerini;
* **İzlenebilir, raporlanabilir, şeffaf ve güvenli tek bir bilgi havuzunda toplarız.**
* **Yasal düzenlemelere uygun, objektif, adil ve gizlilik içinde ele alır ve değerlendiririz.**
* **Bu geri bildirimleri süreçlerimizin daha mükemmel hale getirilmesinde kullanırız.**
- Beko olarak, mükemmel müşteri deneyimini yaşatmayı ana ilke olarak kabul eder, müşteri odaklı bir yaklaşım benimseriz.
- Bütün süreçlerimizi yönetim sistemi ile entegre ederek birbirini kontrol eden bir yapı geliştirilmesini sağlarız.
Yönetim hedeflerini de bu sistem üzerinden besleriz.

Aşağıdaki önerilere uymanızı rica ederiz.

- Ürününüzü aldığınızda Garanti belgesini Yetkili Satıcıya onaylattırınız.
- Ürününüzü kullanma kılavuzu esaslarına göre kullanınız.
- Ürününüz ile ilgili hizmet talebiniz olduğunda yukarıdaki telefon numaralarından Çağrı Merkezimize başvurunuz.
- Hizmet için gelen teknisyene "teknisyen kimlik kartı"nı sorunuz.
- İşiniz bittiğinde Yetkili servis teknisyeninden "Hizmet Fişi" istemeyi unutmayınız. alacağınız "Hizmet Fişi" , ilerde ürününüzde meydana gelebilecek herhangi bir sorunda size yarar sağlayacaktır.
- Ürünün kullanım ömrü: 10 yıldır.(Ürünün fonksiyonunu yerine getirebilmesi için gerekli yedek parça bulundurma süresi)

Hizmet talebinin deęerlendirilmesi

1

Müşteri Başvurusu

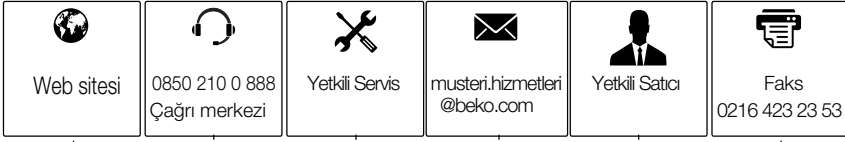

2

Başvuru kaydı

Başvuru Konusu
Müşteri Adı, Soyadı
Müşteri Telefonu
Müşteri Adresi

3

Hizmet talebinin alınması

- Hizmet talebi analizi
- Hizmet hakkında müşterinin bilgilendirilmesi (Keşif,nakliye,montaj,bilgi,onarım,deęişim vb.)
- Hizmet hakkında gerekli işlemin gerçekleştirilmesi

4

Müşteri memnuniyetinin alınması

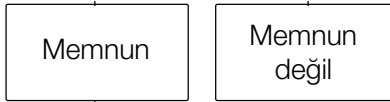

5

Başvuru kaydının kapatılıp, bilgilerin saklanması

Bu kılavuzu okumadan ürününüzü çalıştırmayınız.

Ürününüz ile ilgili garanti şartları, kullanımı ve sorun giderme yöntemleri kılavuzda yer almaktadır.

Uygun Kullanım ve Garanti ile İlgili Dikkat Edilmesi Gereken Hususlar;

Aşağıda belirtilen sorunların giderilmesi ücret karşılığında yapılır. Bu durumlar için garanti şartları uygulanmaz;

1) Kullanım hatalarından kaynaklanan hasar ve arızalar,

2) Malın tüketiciye tesliminden sonraki yükleme, boşaltma, taşıma vb. sırasında oluşan hasar ve arızalar,

3) Malın kullanıldığı yerin elektrik (priz, gerilim, topraklama vb.), su (su basıncı, musluk vb.), doğalgaz, telefon, internet vb. şebekesi ve/veya altyapısı (gider, zemin, ortam vb.) kaynaklı meydana gelen hasar ve arızalar,

4) Doğa olayları ve yangın, su baskını vb. kaynaklı meydana gelen hasar ve arızalar,

5) Malın tanıtma ve kullanma kılavuzlarında yer alan hususlara aykırı kullanılmasından kaynaklanan hasar ve arızalar,

6) Malın, 6502 sayılı Tüketicinin Korunması Hakkındaki Kanununda tarif edilen şekli ile ticari veya mesleki amaçlarla kullanımı durumunda ortaya çıkan hasar ve arızalar,

7) Mala yetkisiz kişiler tarafından bakım, onarım veya başka bir nedenle müdahale edilmesi

Durumlarında mala verilmiş garanti sona erecektir.

Garanti uygulaması sırasında değiştirilen malın garanti süresi, satın alınan malın kalan garanti süresi ile sınırlıdır.

Ürününüz Arçelik A.Ş. tarafından üretilmiştir.

Menşei: Türkiye

GARANTİ ŞARTLARI

- Garanti süresi, malın teslim tarihinden itibaren başlar ve 3 yıldır.
- Malın tanıtma ve kullanma kılavuzunda gösterildiği şekilde kullanılması ve Arçelik A.Ş.'nin yetkili kıldığı servis çalışanları dışındaki şahıslar tarafından bakım, onarım veya başka bir nedenle müdahale edilmemiş olması şartıyla, malın bütün parçaları dahil olmak üzere tamamını; malzeme, işçilik ve üretim hatalarına karşı malın teslim tarihinden itibaren yukarıda belirtilen süre kadar garanti eder.
- Malın ayıplı olduğunun anlaşılması durumunda tüketici, 6502 sayılı Tüketicinin Korunması Hakkında Kanununun 11 inci maddesinde yer alan;
 - Sözleşmeden dönme,
 - Ücretsiz onarılmasını isteme,
 - Satış bedelinden indirim isteme,
 - Satılının ayıpsız bir misli ile değiştirilmesini isteme, haklarından birini kullanabilir.
- Tüketicinin bu haklardan ücretsiz onarım hakkını seçmesi durumunda satıcı; işçilik masrafı, değiştirilen parça bedeli ya da başka herhangi bir ad altında hiçbir ücret talep etmeksizin malın onarımını yapmak veya yaptırmakla yükümlüdür. Tüketici ücretsiz onarım hakkını üretici veya ithalatçıya karşı da kullanabilir. Satıcı, üretici ve ithalatçı tüketicinin bu hakkını kullanmasından müstesilen sorumludur.
- Tüketicinin, ücretsiz onarım hakkını kullanması halinde malın;
 - Garanti süresi içinde tekrar arızalanması,
 - Tamiri için gereken azami sürenin aşılması,
 - Tamirinin mümkün olmadığı için, yetkili servis istasyonu, satıcı, üretici yada ithalatçı tarafından bir raporla belirlenmesi durumlarında;

tüketici malın bedel iadesini, ayıp oranında bedel indirimini veya imkân varsa malın ayıpsız misli ile değiştirilmesini satıcıdan talep edebilir. Satıcı, tüketicinin talebini reddedemez. Bu talebin yerine getirilmemesi durumunda satıcı, üretici ile ithalatçı müstesilsilen sorumludur.

- İlgili mevzuatlarda belirlenen kullanım ömrü süresince malın azami tamir süresi 20 iş gününü, geçemez. Bu süre, garanti süresi içerisinde mala ilişkin arızanın yetkili servis istasyonuna veya satıcıya bildirim tarihi, garanti süresi dışında ise malın yetkili servis istasyonuna teslim tarihinden itibaren başlar. Garanti kapsamı içerisindeki malın arızasının 10 iş günü içerisinde giderilememesi halinde, üretici veya ithalatçı; malın tamiri tamamlanıncaya kadar, benzer özelliklere sahip başka bir malı tüketicinin kullanımına tahsis etmek zorundadır. Benzer özelliklere sahip başka bir malın tüketici tarafından istenmemesi halinde üretici veya ithalatçılar bu yükümlülüğün kurtulur. Malın garanti süresi içerisinde arızalanması durumunda, tamirde geçen süre garanti süresine eklenir.
- Malın kullanma kılavuzunda yer alan hususlara aykırı kullanılmasıyla kaynaklanan hasar ve arızalar garanti kapsamı dışındadır.
- Tüketici, garantiden doğan haklarının kullanılmasına ile ilgili olarak çıkabilecek uyuşmazlıklarda yerleşim yerinin bulunduğu veya tüketici işleminin yapıldığı yerdeki Tüketici Hakem Heyetine veya Tüketici Mahkemesine başvurabilir.
- Satıcı tarafından bu Garanti Belgesinin verilmemesi durumunda tüketici, Ticaret Bakanlığı Tüketicinin Korunması ve ve Piyasa Gözetimi Genel Müdürlüğüne başvurabilir.

Üretici veya İthalatçı Firmasının:

Ünvanı: Arçelik A.Ş.
Adresi: Arçelik A.Ş. Karaağaç Caddesi No:2-6,
34445, Sıtlüce / İSTANBUL
Telefonu: (0-216) 585 8 888
Faks: (0-216) 423 23 53
web adresi: www.beko.com.tr

Malın:

Markası: Beko
Cinsi: Elektrikli Termosifon
Modeli: BKT 500 E BS, BKT 650 E BS, BKT
800 E BS, BKT 500 B, BKT 650 B,
BKT 800 B
Bandrol ve Seri No:
Garanti Süresi: 3 YIL
Azami Tamir Süresi: 20 İş günü

GENEL MÜDÜR

Hakan Başal

Arçelik A.Ş.

GENEL MÜDÜR YRD.

Adnan

Satıcı Firmasının:

Ünvanı:
Adresi:
Telefonu:
Faks:
e-posta

Fatura Tarih ve Sayısı:
Teslim Tarihi ve Yeri:
Yetkilinin İmzası:
Firmanın Kaşesi:

Bu bölümü, ürünü aldığınız Yetkili Satıcı imzalayacak ve kaşeyecektir.