

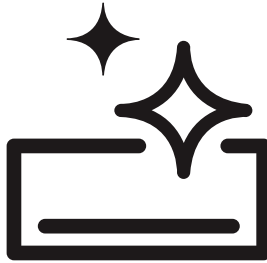

مكيف هواء

دليل المالك



09f125 - 12f125 - 15f125 - 18f125 - 24f125



لرجاء قراءة هذا الدليل أولاً!

عملينا العزيز،

نرغب بحصولكم على أفضل كفاءة من المنتج الذي يتم إنتاجه في منشآت حديثة و يخضع لعمليات فحص الجودة بدقة. لهذا السبب، اقرأ كامل دليل الاستخدام بعناية قبل استخدام المنتج و احفظه ليكون مصدراً للرجوع إليه لاحقاً. وفي حالة تحويل المنتج إلى شخص آخر قم أيضاً بتسليم الدليل إليه.

دليل الإستخدام ايساعدك على إستخدام المنتج بكل سريعه و آمن.

- اقرأ دليل الإستخدام قبل تثبيت المنتج وتشغيله.
- تأكد من اتباع تعليمات السلامة.
- احتفظ بدليل الإستخدام في متناول يدك بسهولة ، حيث قد تحتاج إليه لاحقاً.
- اقرأ أيضا الوثائق المضمنة مع المنتج

لا ننسى أن دليل الإستخدام هذا قد ينطبق على موديلات أخرى. يتم ذكر الاختلافات بين الموديلات بوضوح في الدليل.

- هذا المنتج عبارة عن جهاز تكييف هواء تم تصنيعه لأغراض التدفئة والتبريد.

الرموز ونصائحته

هذه الرموز موجودة في دليل الإستخدام:

معلومات مهمة أو نصائح مفيدة للاستخدام.

تحذير ضد حالات الخطر من ناحية الحياة و الأشياء.

تحذير ضد الصعق الكهربائي.

تحذير ضد مادة قابلة للاشتعال.



تم إنتاج هذا المنتج بدون التسبب بأضرار للبيئة في منشآت (حديثة تحترم البيئة.

مطابق لللائحة التحكم في نفايات المعدات الكهربائية والإلكترونية (AEEE)

جدول المحتويات

17	وضع التشغيل التلقائي	4	1 مكيف الهواء الخاص بك
17	وضع إزالة الرطوبة	4	المظهر العام
17	وضع المروحة	4	وحدة داخلية
18	ضبط سرعة المروحة	4	عرض حالة التشغيل
18	تعديل درجة الحرارة / التحكم في درجة حرارة الغرفة	5	وحدة خارجية
18	توجيه تدفق الهواء العمودي	6	جهاز تحكم عن بعد لاسلكي
19	توجيه تدفق الهواء الأفقي	7	المواصفات الفنية
19	هواء ناعم بلمسة واحدة	8	2 تعليمات السلامة الهامة
19	عرض المعلومات	8	الأمن العام
19	تشغيل / إيقاف تشغيل المؤشر	9	البطاريات
19	وظيفة تنقية الهواء النقي الأيوني	9	قصد
20	وظيفة التنظيف التلقائي المؤبد	10	سلامة الطفل
20	وظيفة الاقتصاد	10	الامتثال للوائح AEEE والتخلص من منتجات النفايات
21	وظيفة كتم الصوت	10	التخلص من التعبئة والتغليف
21	ضبط الوقت	10	معلومات عملية ومفيدة
22	وظيفة النوم	11	3 اعداد
22	وظيفة التشغيل / الإيقاف التلقائي	12	المكان المناسب للتركيب
22	تشغيل تلقائي	12	التوصيل الكهربائي
23	الإغلاق التلقائي	12	الاستخدام الأول
24	بدء التشغيل التلقائي	12	نقل الجرة
24	تشغيل مكيف الهواء بدون جهاز تحكم عن بعد	13	4 التحضير الأولي
24	وضع تشغيل الاختبار	13	ما يجب القيام به لتوفير الطاقة
25	6 الصيانة والتنظيف	14	تركيب البطاريات
26	تنظيف فلتر الهواء	14	كيفية العمل
27	7 المشاكل والحلول	14	المشكلات التي تحتاج إلى الانتباه إليها عند استخدام جهاز التحكم عن بعد
28	8 خدمة العملاء	15	5 تشغيل المنتج
		15	تشغيل مكيف الهواء
		15	أوضاع التشغيل
		15	اختيار الوضع
		15	تبريد الغرفة
		15	وظيفة التبريد السريع
		16	تدفئة الغرفة
		16	وظيفة تسخين سريع

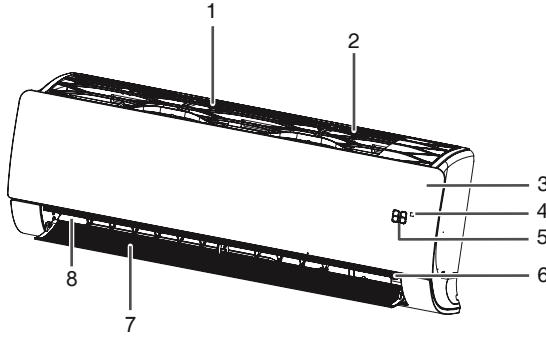

- 1- زر التشغيل اليدوي
- 2- مستقبل الإشارة
- 3- مؤشر مخفي
- 4- مؤين
- 5- الجناح العمودي
- 6- الجناح الأفقي
- 7- مجاري الهواء
- 8- فلتر M3
- 9- فلتر الهواء
- 10- اللوحة الأمامية

شاشة عرض وضع لتشغيل

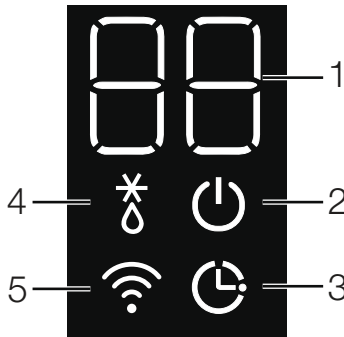

- 1- العرض الرقمي
- 2- ضوء تشغيل / إيقاف
- 3- المؤقت - وضع السكون
- 4- ضوء تذكير
- 5- ضوء الاتصال اللاسلكي

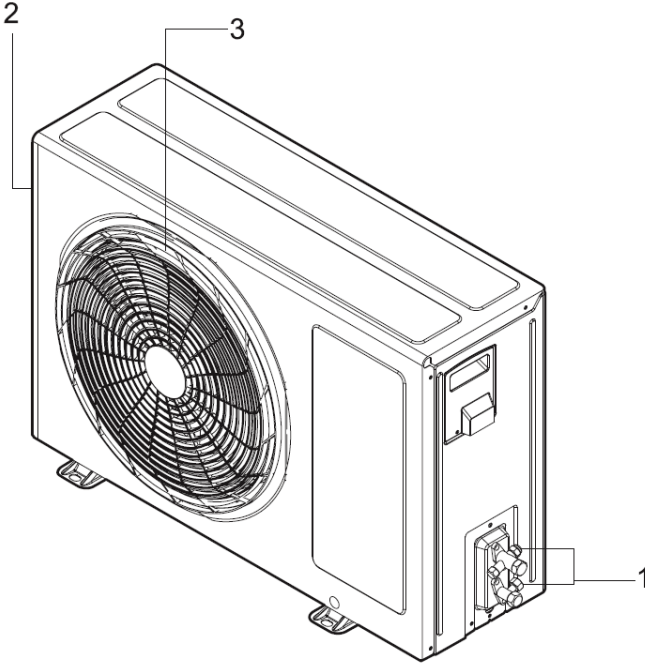

- 1 صمامات وصلة أنبوب الوحدة الداخلية
- 2 منفذ دخول الهواء (في الخلف و الجانب)
- 3 منفذ خروج الهواء

التحكم عن بعد

تفسير	لوحة التحكم	شاشة عرض
وظيفة التجفيف بالهواء: يرفع أو تنقل درجة حرارة المكان الداخلي في وقت قصير.		
ل هواء انا عم: توجه تدفق الهواء القادم مباشرة للأعلى أو الأسفل.		
وظيفة التجفيف مع غفويير لطفة: تفعل توفير الطاقة. هذه الوضعية تتكون من ثلاثة مراحل.		
وظيفة انقسم لهوت: يخفض مستوى صوت الوحدة الخارجية.		
سرعة مروحة لوحدة لداخمية: يضبط سرعة المروحة.		
ضبط درجة لحرارة: يضبط درجة حرارة الغرفة أثناء التبريد والتدفئة.		
لاشغ لالتي لمرحون هلت «-» سوليسوس: يتم الانتقال عند الضغط في نفس الوقت على زر "النوم" و "المؤقت" مع لمدة 10 ثواني.		
الاشغ لالتي لتيوي ف: يشغل و يوقف تشغيل المكيف.		—
ضغ ع لتي سري د: تبرد الغرفة.		Soğutuyur
ضغ ع لتي لتيوي لالتي لاي: يقوم بالتدفئة أو التبريد وفقا لدرجة الحرارة المحددة.		Otomatik / Nem Al
ضغ ع لتي لتيوي لالتي لاي: يتخلص من الرطوبة الموجودة في المحيط.		Nem Al
ضغ ع لتي لتيوي لالتي لاي: يقوم بتدفئة المحيط.		Isıttıyor
تو ج ي ل هواء: يضبط تدفق الهواء عموديا.		
تو ج ي ل هواء: يضبط تدفق الهواء أفقيا.		
أيون: يتخلص من الجسيمات المجهريّة الموجودة في البيئة من خلال تأيين البيئة. يتخلص من الروائح الكريهة. التنظيف: يزيل الرطوبة من الوحدة الداخلية.		Ionizer
وظيفة الالتي لتيوي لالتي لاي: يمنع تدفئة أو تبريد الغرفة بشكل زائد أثناء النوم.		
الاشغ لالتي لتيوي لالتي لاي: يشغل المكيف في الساعة المحددة.		Aç 8:88
قف لاشغ لالتي لتيوي لالتي لاي: يوقف تشغيل المكيف في الساعة المحددة.		Kapat 8:88
لأغ ع اعدادت لوقت: يعطي كافة اعدادت الوقت.		İptal Et
يؤكد على الإعدادات المحددة من أجل المؤقت والساعة		—
عند الضغط على زر "المؤقت" (⌚) لمدة 3 ثوان باستمرار، يتم الدخول إلى قسم ضبط ساعة جهاز التحكم.		88:88
عند الضغط على زر "التأكيد" (✓) لمدة 3 ثوان باستمرار، يظهر درجة الحرارة المحيط على شاشة جهاز التحكم.		Ortam Sıcaklık
عند الضغط على زر "النوم" (Zzz) لمدة 3 ثوان باستمرار، يشغل/ يغلغ المؤشر الموجود على المكيف		
المؤشر: يشغل / يقفل المؤشر الموجود على المكيف.		—

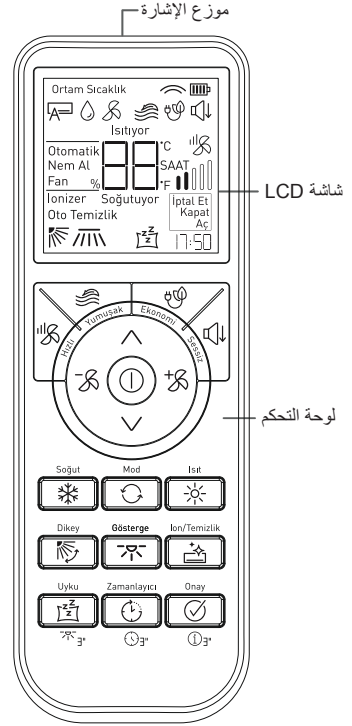

الجدول الفني

الخصائص		09f25	12f25	15f25	18f25	24f25	
السعة	التبريد	وحدة حرارية / ساعة 9000 كيلو وات	12000 3517	14500 4250	18000 5275	24000 7034	
	التدفئة	وحدة حرارية / ساعة 11260 كيلو وات	13648 4000	15013 4400	19790 5800	25590 7500	
إستهلاك الطاقة	التبريد	كيلو وات 693	1085	1308	1648	2306	
	التدفئة	كيلو وات 800	1050	1118	1611	2238	
EER/COP*		W/W	3,8 / 4,1	3,2 / 3,8	3,2 / 3,9	3,2 / 3,6	3,05 / 3,35
SEER/SCOP**		W/W	7,0 / 4,0	6,6 / 4,0	6,4 / 4,0	7,0 / 4,3	6,9 / 4,3
نوع الكفاءة الموسمية	التبريد	-	A++	A++	A++	A++	A++
	التدفئة	-	A+	A+	A+	A+	A+
حمل التصميم	التبريد	كيلو وات	2500	3500	4200	5000	6600
	التدفئة	كيلو وات	2500	2500	2500	3900	5000
إستهلاك الطاقة السنوية	التبريد	كWh / ساعة / سنة	125	186	230	250	335
	التدفئة	كWh / ساعة / سنة	875	875	875	1270	1628
سعة التخلص من الرطوبة		لتر / ساعة	1,1	1,3	1,6	1,8	2,5
معلومات تغذية الطاقة		أوقات / 10 / هرتز	220-240 / 1 / 50	220-240 / 1 / 50	220-240 / 1 / 50	220-240 / 1 / 50	220-240 / 1 / 50
التيار المسحوب (عادي / حد أقصى)	التبريد	أمبير	3,5 / 6,0	4,7 / 6,0	5,8 / 7,0	7,3 / 9,0	10,8 / 14,0
	التدفئة	أمبير	4,0 / 7,0	4,7 / 7,0	5,0 / 7,0	7,1 / 9,5	10,0 / 14,0
أمان أوتوماتيكي نوع-C		أمبير	16	16	16	20	25
ضغط الصوت (النوم)		الوحدة الداخلية	ديسيبل	17	17	17	31
قوة الصوت		الوحدة الداخلية	ديسيبل	59	59	60	60
		الوحدة الخارجية	ديسيبل	65	65	65	70
الوزن الصافي	الوحدة الداخلية	كغ	8,5	8,5	8,5	11,7	11,7
	الوحدة الخارجية	كغ	28	28	33,6	37	46
اتصال جاف					نعم		
لاسلق (HomeWhiz)					اختياري		

① من أجل تحسين جودة المنتج ، يمكن تغيير المواصفات الفنية دون إشعار مسبق.

② الأشكال الموجودة في دليل الاستخدام هي أشكال بيانية، وقد لا تكون مناسبة للمنتج بشكل تام.

③ القيم المعلنة في الإشارات الملصقة على المنتج أو المستندات المطبوعة الأخرى المقدمة مع المنتج هي القيم التي تم الحصول عليها في بيئة المختبر وفقا للمعايير ذات الصلة. قد تختلف هذه القيم اعتمادا على ظروف الاستخدام والبيئة للمنتج.

* قيم EER و COP هي نسب كفاءة الطاقة، وتم حسابها وفقا لمعايير القياس TS EN 14511. التبريد: درجة حرارة البيئة الداخلية 27 مئوية درجة الحرارة الجافة، 19 مئوية درجة الحرارة الرطبة/ البيئة الخارجية: 35 مئوية درجة الحرارة الجافة، 24 مئوية درجة الحرارة الرطبة.

التدفئة: درجة حرارة البيئة الداخلية 20 مئوية KY، 15 مئوية YT / البيئة الخارجية: 7 مئوية KT، 6 مئوية YT. ** قيم SEER و SCOP هي نسب كفاءة الطاقة الموسمية، وتم حسابها وفقا لمعايير القياس TS EN 14825.

④ بيانات الكتالوج، هي قيم إستهلاك الطاقة المحددة بناء على نتائج الإختبارات المعيارية. إستهلاك الطاقة الحقيقي قد يظهر إختلافا وفق الشروط التي يتم إستخدام الجهاز فيها.

⑤ KT: درجة حرارة مقياس حرارة الجاف، YT: درجة حرارة مقياس حرارة الرطب.

- أثناء التشغيل، لا تقم بتغطية منافذ مدخل ومخرج الهواء في المنتج والوحدة الخارجية بأي أجسام.
- لا تترس المنتج بغازات قابلة للاشتعال وغازات التبريد.
- لا تقم بإدخال يدك أو أي شيء آخر في منافذ مدخل ومخرج الهواء في الوحدات الداخلية والخارجية أثناء تشغيل المنتج. يمكن أن تسبب المراوح الموجودة في القسم الداخلي إصابات خطيرة.
- لا تفتح اللوحة الأمامية أثناء تشغيل المنتج. لا تلمس فلتر نيو بلازما، إذا كانت موجودة في المنتج.
- عند حدوث تسرب لغاز التبريد في المنتج، افتح النوافذ لتهدئة البيئة واتصل بالخدمة المعتمدة.
- عندما يحدث تسرب غاز قابل للاشتعال في لبيبة المتواجد بها المنتج، قم بإيقاف تشغيل الغاز ومكيف الهواء. لا تقم بإعادة تشغيل مكيف الهواء دون تهوية البيئة تماماً.
- لا تضع السخانات بالقرب من المنتج وسلك الطاقة. الحرارة الزائدة التي يمكن أن تنتج من هذه الأجهزة يمكن أن تسبب ذوبان في الأجزاء البلاستيكية من المنتج.
- اقطع الطاقة عن الأمان الأوتوماتيكي عند انقطاع التيار الكهربائي أو في حالة حدوث عاصفة. إهمال هذا يمكن أن يؤدي إلى حريق أو صعقة كهربائية.
- تأكد من أن سلك الطاقة (أو القابس إن وجد) غير مكسور أو غير ممزق. إذا تم إهماله، فقد يتسبب في صعقة كهربائية أو تلف المنتج.
- لا تلمس ولا تشغل المنتج بأيدي مبللة، ولا تصلحه. إذا أهملت ذلك، فقد يتسبب ذلك في حدوث صعقة كهربائية أو تلف المنتج.
- لا تقم بتشغيل المنتج إذا كان سلك الطاقة تالفاً. اتصل بالخدمة المعتمدة.
- لا تشد الكابل الكهربائي للمنتج. أي ضرر يلحق بالكابل قد يسبب صعقة كهربائية.
- يحتوي هذا القسم على تعليمات السلامة للمساعدة في منع الإصابة الشخصية أو مخاطر تلف الممتلكات. إذا لم يتم اتباع هذه التعليمات، كافة الضمانات تصبح غير سارية الصلاحية.
- **لسلامة لعمامة**
- تأكد من أن تدفق الهواء لا يأتي مباشرة إلى جسمك لفترة طويلة.
- اضبط المنتج على درجة الحرارة التي تتناسب شروط المنتج والظروف الصحية.
- لا تشرب الماء الخارج المنتج. وإلا فقد تواجه مشاكل صحية خطيرة.
- لا تستخدم المنتج لفترة طويلة في المناطق التي لا يدخلها أي هواء.
- يجب تهوية البيئة من حين لآخر عند تشغيل المنتج في نفس الوقت مع الموقد، إلخ.
- بعد إيقاف المنتج، انتظر 3 دقائق لبدء تشغيله مرة أخرى. فقد يفصل أمان الشبكة الخاصة بك.
- إذا كانت الرطوبة عالية جداً أو كان الباب أو النافذة مفتوحة، فلا تترك المنتج قيد التشغيل لفترة طويلة.
- قم بتوصيل المنتج بشبكة كهربائية تحتوي على خط أرضي و محمية بواسطة أمان يتوافق مع القيم الواردة في جدول "المواصفات". من أجل الاستخدام مع أو بدون محول، لا تنس أن يتم تركيب التأسيس بواسطة كهربائي مؤهل. لن تكون شركتنا مسؤولة عن أي أضرار قد تحدث إذا تم استخدام المنتج دون تأريض وفقاً للوائح المحلية.
- تأكد من أن جهد التيار الكهربائي مناسب للمنتج.
- استخدم الصمامات التلقائية من النوع المتأخر (نوع-C) مطابقة لموديل المنتج.
- لا تتلف دائرة التبريد حيث يحدث تدفق غاز التبريد في المنتج باستخدام أدوات حادة أو ثقابة. إذا تم ثقب قنوات غاز المبادل الحراري وطلاءات السطح العلوي في ملحقات الأنابيب، فإن غاز التبريد الذي يتسرب يسبب تهييج الجلد وإصابات العين.



يستخدم غاز سائل للتبريد من نوع R32 قابل للاشتعال. هناك خطر نشوب حريق إذا كان هناك تسرب لغاز التبريد والتعرض لمصدر اشتعال خارجي.

• حافظ على كابل الطاقة بعيدا عن مصادر الحرارة.

• لا تضع أي أشياء فوق كابل الطاقة.

• إذا لم يتم استخدام المنتج لفترة طويلة ، قم بفصل الوصلة الكهربائية عن الأمان.

• إذا كان المنتج ميلا بأي شكل من الأشكال، فافصل بالخدمة المعتمدة.

• امنع الأجزاء الكهربائية من ملامسة الماء. إذا لامست الأجزاء الكهربائية للمنتج الماء، فقم بإيقاف تشغيله واتصل بالخدمة المعتمدة.

• إذا كان هناك صوت أو دخان أو رائحة غريبة من المنتج ، فقم بإيقاف تشغيله من الأمان واتصل بالخدمة المعتمدة.

• تأكد من فصل المنتج عن الأمان أثناء التركيب والصيانة والتنظيف والإصلاح.

• قم دائما بتكليف الخدمة المعتمدة بالتركيب والإصلاح. لا يمكن اعتبار الشركة المصنعة مسؤولة عن أي أضرار قد تنشأ بسبب الإجراءات التي يقوم بها أشخاص غير مصرح لهم.

• لا تعرض الناس أو الحيوانات أو النباتات للرياح الساخنة أو الباردة الخارجة من مكيف الهواء.

• تأكد من استخدام الأجزاء المحددة في قائمة أجزاء الخدمة فقط. لا تقم أبدا بإجراء تغييرات على الجهاز. وإلا فقد يسبب الوفاة أو الإصابات الخطيرة أو تلف المنتج.

• في حالة حدوث فيضانات ، إذا كان مكيف الهواء مغمور تحت الماء ، فافصل بالخدمة المعتمدة. في حالة إهمال ذلك، يمكن أن يسبب انفجارا أو حريقا.

• لا تضع أي أشياء على مكيف الهواء. قد يتلف المنتج.

• من أجل تنظيف الجزء الداخلي، اتصل بالخدمة المعتمدة أو الوكيل الذي اشترت منه المنتج. لا ينبغي استخدام المنظفات لأنها تسبب تآكل وضرر السطح.

• يجب ألا يكون هناك عائق لجميع فتحات التهوية اللازمة.

البطاريات

• لا تعرض البطاريات لأشعة الشمس المباشرة أو اللهب وإلخ أو درجات الحرارة الشديدة.

• لا تستخدم البطاريات المستعملة والبطاريات الجديدة معا.

• استبدل البطاريات المنتهية فقط ببطاريات من نفس النوع والقيمة والميزات. لا تستخدم بطاريات قابلة لإعادة الشحن.

• تخلص من البطاريات المنتهية وفقا للقوانين واللوائح المحلية. بهذه الطريقة ، فإنك تساهم في الوقاية من الأضرار المحتملة للبيئة وصحة الإنسان.

• لا تستخدم جهاز التحكم عن بعد إذا كانت البطاريات منتهية. إذا لامس السائل المتدفق بشرتك أو ملابسك ، اغسله بالويفير من الماء النظيف.

• لا تبتلع السائل المتدفق من البطاريات. إذا ابتلعت، فاتصل بأقرب مؤسسة صحية إليك.

الهدف من الإستخدام

• تم تصميم هذا المنتج للاستخدام في الأماكن المغلقة.

• مدة صلاحية المنتج الذي اشترته هو 10 سنوات. هذا هو الوقت الذي يكون لدى الشركة المصنعة الوقت الكافي للحفاظ على قطع الغيار اللازمة بحيث يمكن للمنتج أن يعمل على النحو المحدد.

• يمكن استخدام هذا الجهاز من قبل الأطفال الذين تزيد أعمارهم عن 8 سنوات ، والأشخاص ذوي القدرات البدنية أو الإدراكية أو العقلية المحدودة ، والأشخاص الذين يعانون من نقص الخبرة و / أو المعرفة إذا تلقوا تعليمات حول كيفية استخدام الجهاز بأمان وفهم المخاطر التي تحدث.

• لا تستخدم المنتج إلا للتبريد مكانك (على سبيل المثال ، لحماية الأجهزة الحساسة والمواد الغذائية والحيوانات الأليفة والنباتات والأعمال الفنية). المنتج ليس نظام تبريد خاص ، ولكن مكيف هواء استهلاكي. مثل هذه الاستخدامات قد تلحق الضرر بهذه العناصر.

- المنتجات الكهربائية تشكل خطرا على الأطفال. أبق الأطفال بعيدا عن المنتج أثناء تشغيل المنتج ولا تسمح للأطفال باللعب بالمنتج.
- يجب إيلاء اهتمام خاص لمستويات درجة حرارة الغرف مع الأطفال الصغار وكبار السن.
- مواد التغليف تشكل خطرا على الأطفال. احفظ مواد التغليف بعيدا عن متناول الأطفال.
- تأكد من أن الأطفال لا يصعدون إلى الوحدة الخارجية لمكيف الهواء ولا يحدثون أية ضربات له. وإلا فقد يسبب وفاة أو تلف المنتج.

أصل من التغليف

أناات عملية ومفيدة

- لا تفرط في تبريد غرفتك. هذا ليس جيدا لصحتك فحسب ، بل يسبب أيضا استهلاكًا مفرطًا للكهرباء.
- عندما يكون مكيف الهواء قيد التشغيل ، امنع أشعة الشمس من الدخول مباشرة ، وحافظ على ستائر الشمس مغلقة.
- اضبط اتجاه الأجنحة الرأسية والأفقية للمنتج ، مما يضمن توزيع درجة حرارة الغرفة وتدفق الهواء بشكل متجانس في الغرفة.
- إن استخدام الستائر الهوائية في الأماكن الكبيرة التي تكون فيها الأبواب مفتوحة دائما ، مثل الكافيتريات والمقاهي ، يسقط من استهلاك الكهرباء ويضمن كفاءة أفضل من المنتج. في هذه الحالة ، تصل البيئة إلى درجة الحرارة المطلوبة بسرعة أكبر.
- للحفاظ على الهواء البارد والدافئ في الغرفة ، أبق الأبواب والنوافذ مغلقة قدر الإمكان.
- نظف بانتظام فلتر الغبار القابل للغسل في بداية ونهاية الموسم. يعمل الانسداد في فلتر الغبار القابل للغسل على تقليل تدفق الهواء والتبريد والتخلص من الرطوبة. إذا لم يتم تنظيف فلتر الغبار القابل للغسل بانتظام ، فستنخفض سعة التبريد والتسخين وسيتم إهدار بعض الكهرباء المستخدمة.
- قم بتهوئة الغرفة عن طريق فتح النوافذ على فترات منتظمة، حيث يتم الاحتفاظ بالنوافذ مغلقة أثناء تشغيل المنتج.
- إذا لم يتم تشغيل المنتج لفترة طويلة ، فقم بتشغيله في وضعية المروحة لمدة 2-3 ساعات ، مما يزيل الرطوبة الموجودة داخل منتجك. ثم قم بإيقاف تشغيله من الأمان.
- نظرا لأن مكيف الهواء سيحفظ الهواء في الغرفة عند تشغيله في وضعية التدفئة ، يمكن استخدام المنتجات التي ترطب الهواء المحيط مع مكيف الهواء.

مطابقة لائحة AEEE والتخلص من نفايات لم منتج

- 1 يجب أن يتم التخلص من الزيت وغاز التبريد وفك الأجزاء الأخرى وفقا للوائح المحلية والوطنية ذات الصلة.
 - 2 لا تفكك النظام بنفسك. يجب أن تقوم الدائرة المختصة بتفكيك النظام والعمليات المتعلقة بغاز التبريد أو الزيت أو الأجزاء الأخرى وفقا للوائح المحلية والوطنية ذات الصلة.
- هذا المنتج لا يحتوي على المواد الضارة والمحظورة المحددة في "لائحة مراقبة نفايات الأجهزة الكهربائية و الإلكترونية" المنشورة من قبل وزارة البيئة والتخطيط المدني التركية. مطابق للائحة AEEE. هذا المنتج تم تصنيعه من قطع مواد ذات جودة عالية وقابل لإعادة التدوير والإستخدام من جديد. لهذا السبب، في نهاية فترة صلاحية المنتج لا تتخلص منه مع النفايات المنزلية أو الأخرى. خذهُ إلى نقطة تجميع إعادة تدوير الأجهزة الكهربائية و الإلكترونية. اسأل الإدارة المحلية الموجودة في منطقتك عن نقط التجميع هذه. ساعد في حماية البيئة والموارد الطبيعية من خلال إعادة تدوير المنتجات المستخدمة. اقطع سلك الطاقة من أجل سلامة الأطفال قبل التخلص من المنتج.



- ⚠ يجب إجراء التركيب والتوصيلات الكهربائية من قبل وكيل الخدمة المعتمدة. لا يمكن اعتبار الشركة المصنعة مسؤولة عن أي أضرار قد تنشأ بسبب الإجراءات التي يقوم بها أشخاص غير مصرح لهم.
- ⚠ قبل تركيب المنتج، تحقق من عدم وجود أي ضرر يلحق به. في حالة تلف المنتج، لا نحم بتركيبه. تشكل المنتجات التالفة خطراً على سلامتك.
- ⚠ يجب أن يكون لدى أي شخص يعمل على دائرة التبريد شهادة سارية المفعول صادرة عن السلطة المختصة، والتي تؤكد قدرته على العمل باستخدام سائل التبريد المعترف به من قبل القطاع.
- ⚠ يجب تنفيذ إجراءات الصيانة فقط على النحو الموصى به من قبل الشركة المصنعة. يجب إجراء عمليات الصيانة والإصلاح التي تتطلب دعم موظفين آخرين ذوي خبرات مختلفة تحت إشراف شخص يتقن استخدام المبردات القابلة للاشتعال.
- ⚠ يجب تخزين الجهاز في مكان جيد التهوية، مناسب للحجم المحدد للتشغيل.
- ⚠ يجب تخزين الأجهزة بشكل لا تتعرض للهب المفتوح باستمرار (مثل جهاز غاز يعمل) ومصادر الاشتعال (مثل سخان كهربائي المفتوح).
- ⚠ يجب تخزين الجهاز بشكل لا يتعرض لأضرار ميكانيكية.

اتصل بأقرب خدمة معتمدة لتركيب المنتج. قبل الاتصال بالخدمة المعتمدة لجعل المنتج جاهزاً للاستخدام، تأكد من أن التأسيسات الكهربائية وتصريف المياه مناسبة. إذا كان خلاف ذلك، فاتصل بكهربائي وسباك مؤهل لعمل الترتيبات اللازمة.

- ⓘ يجب أن يتم التركيب وفقاً للمعايير المحلية أو في حالة عدم وجود معايير محلية، يجب الامتثال لمعايير NFPA 70 / ANSI C1- 1003 الكهربائية الوطنية.
- ⓘ إعداد المكان الذي سيتم تركيب المنتج فيه، وكذلك تجهيز التأسيسات الكهربائية ومياه الصرف الصحي، تعود إلى العميل.
- ⓘ يجب تشديد وتأمين وصلة كابل الوحدة الداخلية / الوحدة الخارجية ويجب أن يتبع الكابل مساراً مناسباً حتى لا يتم شدة بأي حمل من كتل المحطة. قد يتسبب الوصل غير السليم في توليد الحرارة أو الحريق.
- ⓘ قم بتثبيت اللوحة وغطاء صندوق التحكم بشكل آمن.
- ⓘ لا تقم بتركيب مكيف الهواء بالقرب من الأماكن التي يوجد فيها خطر الانفجار أو الاحتراق. يمكن أن يسبب انفجاراً أو حرقاً. لا تخطئ أي غاز أو هواء في النظام باستثناء سائل التبريد المستخدم في النظام.
- ⓘ إذا دخل الهواء إلى نظام التبريد، فقد يتسبب ذلك في ضغوط عالية جداً، مما قد يؤدي إلى إصابات أو تعطل الجهاز.
- ⓘ استخدم المواد المعبأة مثل البراغي أو المسامير أو البطاريات بعناية بعد التركيب أو الإصلاح. خلاف ذلك، يمكن أن يسبب إصابة خطيرة.
- ⓘ قم بتركيب خرطوم تصريف ماء التبريد بحيث يتدفق بسهولة. إذا تم إهمال ذلك، فسوف يتسبب ذلك في تلف المنتج.
- ⓘ عند تركيب مكيف الهواء أو إصلاحه، تأكد من التحقق من عدم وجود تسرب لسائل التبريد. إذا كان هناك تسرب، فلا تلمس السائل. يمكن أن يسبب في تلف المنتج.

المكان المناسب للتثبيت

- لا تقم بتركيب مكيف الهواء على سطح مكسور أو حيث يوجد خطر السقوط. يمكن أن يسبب الوفاة أو الإصابة الخطيرة أو تلف المنتج.
- قم بتركيب المنتج على أرضية مستقرة ومسطحة في البيئات التي لا توجد فيها إمكانية للتجمد.
- تأكد من أن مكان التركيب لا يتدهور بمرور الوقت.
- لا تقم بتركيب المنتج في مكان يمكن أن تضر فيه الضوضاء والهواء الساخن الناتج عن الوحدة الخارجية بالجيران.
- لا تقم بتركيب المنتج في مكان يتعرض فيه مباشرة للرياح (رذاذ الملح) التي تهب من البحر.
- يجب عدم تركيب الوحدة الداخلية على العناصر التالفة مثل شاشة LCD ووحدة التلفزيون وذلك لتجنب خطر التسرب.

الربط الكهربائي

قم بتوصيل المنتج بشبكة كهربائية تحتوي على خط أرضي و محمية بواسطة أمان يتوافق مع القيم الواردة في جدول "المواصفات". لن تكون شركتنا مسؤولة عن أي أضرار قد تحدث إذا تم استخدام المنتج دون تاريض وفقا للوائح المحلية.

- يجب أن يتوافق التوصيل مع اللوائح الوطنية.
- يجب أن يكون أمان المنتج سهل الوصول إليه بعد التركيب.
- يتم تحديد الجهد وحماية الأمان المسموح بها في قسم "المواصفات". إذا كانت القيمة الحالية للأمان في منزلك لا تتطابق مع جدول "المواصفات"، قم بتوصيل أمان التيار المناسب من قبل كهربائي مؤهل.
- يجب أن يكون الجهد المحدد معادلا لجهد التيار الكهربائي.
- لا تقم بالتوصيل بكابلات التمديد أو المنافذ المتعددة. أعد تركيب الكابلات إذا كان مشدودا أو مقشرا أو باليا أو مكسورا. إذا أهملته، فقد يتسبب ذلك في حدوث صدمة كهربائية أو تلف المنتج.
- لا تستخدم كابل الطاقة والقايس والمقيس التالفة. إهمال هذا يمكن أن يؤدي إلى حريق أو صدمة كهربائية.
- يجب أن يكون للأمان الرئيسي والمفاتيح فجوة اتصال لا تقل عن 3 مم.
- لا تقم بتوصيل كابل التاريض بأنايبب الغاز أو قضبان الصواعق أو كابل الهاتف الأرضي. إذا أهملت ذلك، فقد يتسبب ذلك في حدوث صدمة كهربائية أو تلف المنتج.
- يجب استبدال كابل الطاقة التالف للمنتج من قبل الخدمة المعتمدة. ⚠
- إذا كان المنتج تالفا، فلا ينبغي تشغيله دون إصلاح! فهناك خطر حدوث صدمة كهربائية! ⚠

- من المهم مراعاة قواعد تخطيط الوحدات الداخلية والخارجية أثناء التركيب. على وجه الخصوص ، يجب ألا تحتوي الوحدات على أجسام أمام قنوات مدخل ومخرج الهواء وتحت النفخ لمنع تدفق الهواء.
- سيؤدي ضبط مكيف الهواء على قيم أقل من درجة الحرارة التي تحتاجها إلى زيادة استهلاك الطاقة وتقليل تأثير الراحة. بدلاً من درجة الحرارة المنخفضة / العالية المستمرة ، يمكنك استخدام مكيف الهواء بـ قيمة درجة حرارة أكثر ملاءمة وفقاً لاحتياجاتك.
- نظف فلاتر التقاط الغبار في مكيف الهواء على فترات منتظمة. سيؤدي انسداد الفلاتر بمرور الوقت إلى منع تدفق الهواء ، مما يمنعك من الحصول على الأداء الذي تتوقعه من مكيف الهواء. نظراً لأن هذا سيصعب عمل مكيف الهواء ، فإنه سيؤدي أيضاً إلى زيادة استهلاك الطاقة.
- تنظيف المبادلات الحرارية في الوحدات الداخلية والخارجية لمكيف الهواء مهم جداً. يؤدي تلوث أو إعاقة المبادلات الحرارية إلى عمل مكيف الهواء بجهد أكبر لأداء التبريد / التدفئة المطلوبة ، وبالتالي زيادة استهلاك الطاقة. لذلك ، نوصي بصيانة مكيف الهواء مرة واحدة على الأقل في السنة. (الصيانة السنوية لا يغطيها الضمان.)
- يمكنك تقليل استهلاك الطاقة باستخدام ميزة البرمجة الخاصة بمكيف الهواء. عندما لا تستخدم المكان ، يمكنك إيقاف تشغيل مكيف الهواء وإعادة تشغيله عندما تستخدمه.
- نوصي بـ ضبط أجنحة توجيه تدفق الهواء حتى لا تزعج الأشخاص في المكان. سيساعدك استخدام ميزة "Chaos Swing" على تحقيق توزيع هواء أكثر توازناً داخل المكان.
- تأكد من أن سعة مكيف الهواء مناسبة للمكان الذي تريد استخدامه فيه. نظراً لأن سعة التبريد أصغر من احتياجات المساحة ، سيتعين على مكيف الهواء الحفاظ على تشغيل الضاغط باستمرار ويزداد استهلاك الطاقة لأنه لن يكون قادراً على توفير تبريد فعال.
- إذا كانت سعة التبريد أكبر من احتياجات المساحة ، فسوف تبرد البيئة بسرعة كبيرة وتغلق الضاغط وتشغيله بشكل متكرر. هذا سيزيد من استهلاك الطاقة لمكيف الهواء. بالإضافة إلى ذلك ، تتمتع مكيفات الهواء ذات السعة العالية بحجم أكبر ، لذلك ستتزعج من الضوضاء في المساحة ، والتي تظل أصغر من سعة تكييف الهواء.
- يزيد العزل الحراري للمكان الذي تستخدم فيه مكيف الهواء من راحتك ويقلل من استهلاكك للطاقة. لذلك ، من المهم عزل نقاط فقدان الحرارة في المكان جيداً. بالإضافة إلى ذلك ، يجب إغلاق أبواب ونوافذ المكان أثناء استخدام تكييف الهواء. إذا كان من الضروري إبقاء الأبواب مفتوحة (في أماكن مثل المتاجر والمحلات التجارية) ، فيجب استخدام أجهزة مثل الستائر الهوائية التي تمنع تدفق الهواء الساخن أو البارد من الخارج.
- إن استخدام ستائر الشمس أو الستائر خلال الساعات التي تدخل فيها الشمس مباشرة من خلال النوافذ يمنع زيادة استهلاك الطاقة لمكيف الهواء.
- عندما تكون الوحدة الخارجية تحت أشعة الشمس مباشرة ، فإن الحماية من أشعة الشمس المباشرة باستخدام مظلة شمسية وما إلى ذلك (بشرط ألا تتداخل مع تدفق الهواء للوحدة الخارجية) تمنع زيادة استهلاك الطاقة.

عند استخدام جهاز التحكم عن بعد ماذا احتس من

- عند استخدام جهاز التحكم عن بعد، اضغط على الإشارة الموجودة على مكيف الهواء باتجاه جهاز الاستقبال.
- تأكد من عدم وجود عوائق بين جهاز التحكم عن بعد ومستقبل مكيف الهواء.
- إذا لم يكن هناك صوت تنبيه من مكيف الهواء عند الضغط على مفاتيح التحكم عن بعد، فلن يتم استقبال الإشارة. اضغط على الزر مرة أخرى.
- لا تسقط جهاز التحكم عن بعد.
- لا تضع جهاز التحكم عن بعد في مكان يتلقى فيه أشعة الشمس مباشرة أو بالقرب من جهاز باعث للحرارة.
- لا تقم بتركيب بطاريات قابلة لإعادة الشحن على جهاز التحكم عن بعد، والتي يختلف شكلها وحجمها وأدائها عن البطاريات القياسية. إذا كنت لن تقوم بتشغيل مكيف الهواء لفترة طويلة، فقم بإزالة البطاريات من جهاز التحكم عن بعد.

تركيب البطاريات

- افتح غطاء حجرة بطارية جهاز التحكم عن بعد في اتجاه السهم. ضع بطريتين نوع AAA بجهد 15 فولت مع التأكد من صحة اتجاهات (+) و (-)، و بعد ذلك اغلق الغطاء.

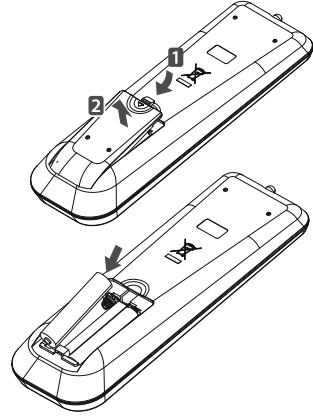

- في حالة فقدان صورة شاشة جهاز التحكم عن بعد، أعد إدخال البطاريات.

طريقة العمل

- لتشغيل مكيف الهواء، وجه جهاز التحكم عن بعد نحو جهاز الاستقبال إلى يمين اللوحة الأمامية لمكيف الهواء.

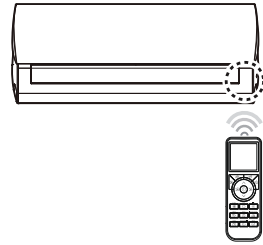

- يمكن لجهاز التحكم عن بعد تشغيل الأجهزة الإلكترونية الأخرى إذا تم توجيهه نحوها. وجه جهاز التحكم عن بعد نحو مستقبل إشارة مكيف الهواء.
- للحصول على ظروف تشغيل مناسبة، قم بتنظيف جهاز الإرسال والاستقبال باستخدام قطعة قماش ناعمة.

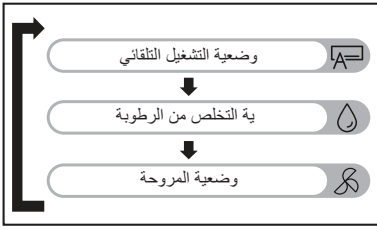

2. قم بضبط درجة حرارة الغرفة باستخدام أزرار "∇" و"∧" وسرعة المروحة باستخدام أزرار "⌘/⌘" الموجودة على جهاز التحكم.

تبريد الغرفة (Soğutuyur)

يبرد الغرفة بشكل مريح.

1. اضغط على الزر "Ⓛ" لتشغيل المنتج.
2. للانتقال إلى وضعية التبريد اضغط على زر "Soğut" (*). سوف تظهر عبارة (Soğutuyur) على الشاشة.

شاشة مكيف الهواء شاشة جهاز التحكم

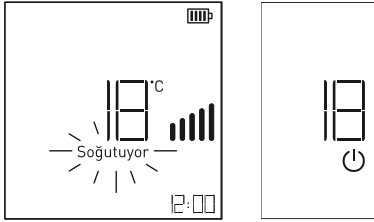

3. اضغط على أزرار "∇" لغاية الوصول لدرجة الحرارة المطلوبة. في كل مرة يتم الضغط فيها على الزر، سوف تزيد أو تقل درجة حرارة الغرفة المضبوطة بقيمة 1 مئوية (1 فهرنهايت).

- نطاق درجة الحرارة من 18 مئوية (64 فهرنهايت) إلى 30 مئوية (86 فهرنهايت).

4. يمكنك أيضا تغيير سرعة المروحة المطلوبة.

أنظر "ضبط سرعة المروحة"

- Ⓛ اضغط قيمة درجة الحرارة على مؤشر جهاز التحكم عن بعد على قيمة أقل من درجة حرارة الغرفة.
Ⓛ إذا كان مكيف الهواء يعمل باستمرار في وضعية التبريد لفترة طويلة، فقد يكون هناك تكثيف على اللوحة الأمامية والأجنحة الأمامية.

خاصية التبريد السريع

توفر تبريد سريع للغرفة.

1. اضغط على الزر "Ⓛ" لتشغيل المنتج

شغل المكيف الهوائي

1. إذا كان الأمان الأوتوماتيكي لمكيف الهواء مغلقا قم فتحه.
2. قم بتوجيه جهاز التحكم عن بعد إلى شاشة المؤشر الموجودة قيد التشغيل في الوحدة الداخلية واضغط على الزر "Ⓛ" الموجود على وحدة التحكم. شاشة المؤشر الموجودة قيد التشغيل في الوحدة الداخلية سوف تضيئ وستأتي إشارة تحذير من مكيف الهواء.
3. حدد الوضعية التي تريدها بواسطة جهاز التحكم عن بعد.

أوضاع التشغيل

يمكن إستخدام مكيف الهواء في 5 وضعيات تشغيل مختلفة.

وضع التبريد (Soğutuyur)

تستخدم من أجل توفير التبريد بالشروط ودرجة الحرارة المطلوبة.

وضع التدفئة (Istiyur)

تستخدم من أجل توفير التدفئة بالشروط ودرجة الحرارة المطلوبة.

وضع التشغيل التلقائي (Otomatik / Ⓛ)

اعتمادا على قيمة درجة الحرارة المحددة، يعمل مكيف الهواء تلقائيا في وضعية التدفئة أو التبريد. يستخدم مكيف الهواء للتحكم تلقائيا في سرعة المروحة ودرجة الحرارة عن طريق اكتشاف درجة حرارة الغرفة.

وضع التجفيف (Nem Al / ∅)

في الحالات التي تكون فيها درجة الحرارة منخفضة نسبيا ولكن الرطوبة عالية، يتم استخدام هذه الوضعية لتقليل الرطوبة دون الإفراط في تبريد المكان

وضع المروحة (Fan / ⌘)

تقوم بتدوير الهواء دون تغيير درجة حرارة الغرفة.

طريقة الاختيار

1. اضغط على زر "Mod" (⌘) الخاص بجهاز التحكم عن بعد. في كل مرة تضغط فيها على الزر ، ستتغير الوضعية ويتحول إلى وضعيات التشغيل التلقائي و وضعية التخلص من الرطوبة و وضعية المروحة على التوالي. حدد أحد وضعيات التشغيل.

2. للانتقال إلى وضعية التبريد اضغط على زر "Soğut" (❄️).
3. للانتقال إلى وظيفة التبريد السريع اضغط على زر "Hızlı" (⚡️).
- سيظهر رمز "P" على الشاشة.

3. اضغط على أزرار "❄️" لغاية الوصول لدرجة الحرارة المطلوبة. في كل مرة يتم الضغط فيها على الزر، سوف تزيد أو تقل درجة حرارة الغرفة المضبوطة بقيمة 1 مئوية (1 فهرنهايت).

نطاق درجة الحرارة من 18 مئوية (64 فهرنهايت) إلى 30 مئوية (86 فهرنهايت).

4. يمكنك أيضا تغيير سرعة المروحة المطلوبة. انظر "ضبط سرعة المروحة".
- ⓘ اضبط قيمة درجة الحرارة على مؤشر جهاز التحكم بعد على قيمة أقل من درجة حرارة الغرفة.
- ⓘ عندما يكون مكيف الهواء في وضعية التدفئة، اضبط زاوية الجناح الأفقي على أدنى موضع للحصول على تدفئة أكثر كفاءة.

ⓘ عندما يكون مكيف الهواء في وضع التدفئة، تستمر مروحة الوحدة الداخلية في العمل لبعض الوقت بعد أن تصل درجة حرارة المكان إلى درجة الحرارة المطلوبة. في هذه الحالة، يمكن الشعور بالدفء من الهواء الصادر عن مكيف الهواء. نوصي بضبط قيمة درجة الحرارة على وحدة التحكم إلى قيمة أعلى عندما تشعر بانخفاض درجة الحرارة الداخلية.

خاصية التسخين السريع

توفر تدفئة سريعة للغرفة.

1. اضغط على الزر "ⓘ" لتشغيل المنتج.
2. للانتقال إلى وضعية التدفئة اضغط على زر "Soğut" (❄️).
3. للانتقال إلى وظيفة التدفئة السريعة اضغط على زر "Hızlı".

سيظهر رمز "P" على الشاشة.

شاشة مكيف الهواء شاشة جهاز التحكم

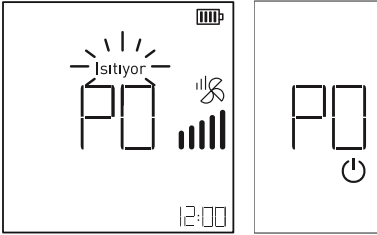

4. من أجل إلغاء وظيفة التدفئة السريعة يكفي الضغط على أحد أزرار "Hızlı"، "Sessiz"، "Ekonomi"، "❄️"، "Soğut"، "Isıt"، "Mod". عند إلغاء وظيفة التدفئة السريعة (باستثناء وضعية كتم الصوت و ⚡️ / ❄️) سوف يستمر مكيف الهواء بالعمل بأعلى سرعة للمروحة. من أجل تغيير السرعة انظر "ضبط سرعة المروحة".

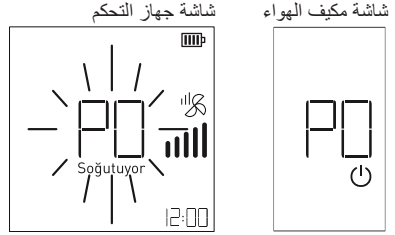

4. من أجل إلغاء وظيفة التبريد السريع يكفي الضغط على أحد أزرار "Hızlı"، "Sessiz"، "Ekonomi"، "⚡️ / ❄️"، "Soğut"، "Isıt"، "Mod". عند إلغاء وظيفة التبريد السريع (باستثناء وضعية كتم الصوت و الإقتصاد و ⚡️ / ❄️) سوف يستمر مكيف الهواء بالعمل بأعلى سرعة للمروحة. من أجل تغيير السرعة انظر "ضبط سرعة المروحة".

ما هو التبريد السريع؟

- يقوم مكيف الهواء بضبط درجة الحرارة على 18 (64 فهرنهايت) بسرعة مروحة عالية جدا لمدة 30 دقيقة، مما يسمح لدرجة حرارة الغرفة بالانخفاض بسرعة من خلال العمل في وضعية التبريد.
- ⓘ يتم استخدام وظيفة التبريد السريع لخفض درجة حرارة الغرفة في وقت قصير، خاصة في أيام الصيف الحارة.
 - ⓘ لا يتم استخدام وظيفة التبريد السريع في وضعية التدفئة.
 - ⓘ قد تعمل هذه الوظيفة أو لا تعمل في بعض المنتجات.

تدفئة الغرفة (Isıtyor)

تقوم بتدفئة الغرفة بشكل سريع.

1. اضغط على الزر "ⓘ" لتشغيل المنتج.
2. للانتقال لوضعية التدفئة اضغط على زر "Isıt" (☀️).
- سوف تظهر عبارة (Isıtyor) على الشاشة.

شاشة مكيف الهواء شاشة جهاز التحكم

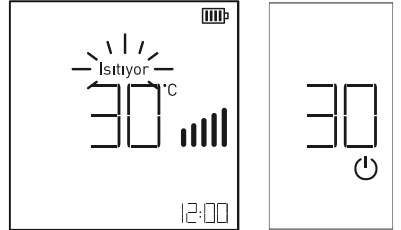

ما هو التسخين السريع؟

يقوم مكيف الهواء بضبط درجة الحرارة على 30 درجة مئوية (86 فهرنهايت) بسرعة مروحة عالية جدا لمدة 30 دقيقة، مما يسمح لدرجة حرارة الغرفة بالارتفاع بسرعة من خلال العمل في وضعية التدفئة.

- i يتم استخدام وظيفة التدفئة السريعة لرفع درجة حرارة الغرفة في وقت قصير ، خاصة في أيام الشتاء الباردة.
- i لا يتم استخدام وظيفة التدفئة السريعة في وضعية التبريد.
- i قد تعمل هذه الوظيفة أو لا تعمل في بعض المنتجات.

وضع التشغيل التلقائي (A)

اعتمادا على قيمة درجة الحرارة المحددة على وحدة التحكم ، يعمل مكيف الهواء تلقائيا في وضعية التبريد أو التدفئة. يتحكم مكيف الهواء تلقائيا في سرعة المروحة ودرجة الحرارة عن طريق اكتشاف درجة حرارة الغرفة.

1. اضغط على الزر "ⓘ" لتشغيل المنتج.
2. اضغط على زر "Mod" (⊖) لغاية الانتقال لوضعية التشغيل التلقائي. سوف يظهر على الشاشة رمز "A" و عبارة "Otomatik".

شاشة مكيف الهواء شاشة جهاز التحكم

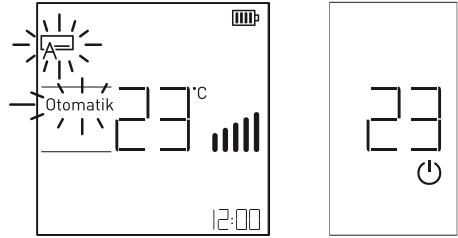

وضع المروحة (D)

في هذه الوضعية ، يتم التخلص من الرطوبة الزائدة من البيئات عالية الرطوبة ويتم التخلص من العفن في المكان. تقوم هذه الوضعية تلقائيا بضبط درجة الحرارة في المحيط للحفاظ على الرطوبة في البيئة عند النقطة المثلى أثناء التشغيل.

1. اضغط على الزر "ⓘ" لتشغيل المنتج.
2. اضغط على زر "Mod" (⊖) لغاية الانتقال لوضعية التخلص من الرطوبة. سوف يظهر على الشاشة رمز "D" و عبارة "Nem AI".

شاشة مكيف الهواء شاشة جهاز التحكم

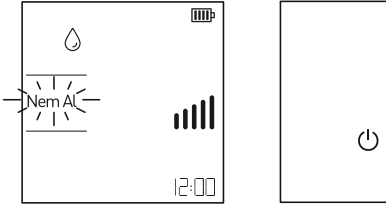

- i في هذه الوضعية ، يكتشف مكيف الهواء درجة حرارة الغرفة ويضبطها على أفضل حالة لإزالة الرطوبة بناء على درجة حرارة الغرفة. في هذه الحالة ، لا يتم عرض درجة الحرارة المحددة على جهاز التحكم عن بعد ولا يمكنك التحكم في درجة حرارة الغرفة.
- i يتم ضبطها تلقائيا وفقا للخوارزمية التي تلبى درجة حرارة الغرفة الحالية أثناء وظيفة التخلص من الرطوبة وتجعل حالة الغرفة صحية ومريحة حتى خلال مواسم الرطوبة العالية.
- i قد تختلف العبارات الموجودة على مؤشر تكييف الهواء.

وضع التجفيف (K)

يدور الهواء بدون تغيير درجة حرارة الغرفة.

1. اضغط على الزر "ⓘ" لتشغيل المنتج.
2. اضغط على زر "Mod" (⊖) لغاية الانتقال لوضعية المروحة. سوف يظهر على الشاشة رمز "K" و عبارة "Fan".

شاشة مكيف الهواء شاشة جهاز التحكم

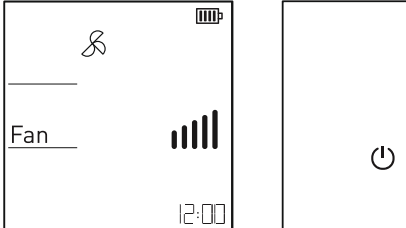

3. اضغط على أزرار "⬆" لغاية الوصول لدرجة الحرارة المطلوبة. في كل مرة يتم الضغط فيها على الزر ، سوف تزيد أو تنقل درجة حرارة الغرفة المضبوطة بقيمة 1 مئوية (1 فهرنهايت).
 4. نطاق درجة الحرارة من 18 مئوية (64 فهرنهايت) إلى 30 مئوية (86 فهرنهايت).
- يمكنك أيضا تغيير سرعة المروحة المطلوبة. أنظر "ضبط سرعة المروحة"

- i اضبط قيمة درجة الحرارة على مؤشر جهاز التحكم عن بعد على قيمة أقل من درجة حرارة الغرفة.
- i عندما يكون مكيف الهواء في وضعية التدفئة، اضبط زاوية الجناح الأفقي على أدنى موضع للحصول على تدفئة أكثر كفاءة.
- i عندما يكون مكيف الهواء في وضع التدفئة ، تستمر مروحة الوحدة الداخلية في العمل لبعض الوقت بعد أن تصل درجة حرارة المكان إلى درجة الحرارة المطلوبة. في هذه الحالة ، يمكن الشعور بالدفء من الهواء الصادر عن مكيف الهواء. نوصي بضبط قيمة درجة الحرارة على وحدة التحكم إلى قيمة أعلى عندما تشعر بانخفاض درجة الحرارة الداخلية.

3. يمكنك أيضا تغيير سرعة المروحة المطلوبة.

أنظر "ضبط سرعة المروحة"

في هذه الوضعية، لا يعمل ضاغط الوحدة الخارجية لمكيف الهواء.

① ترسل الهواء الموجود في المكان الداخلي مرة أخرى إلى البيئة دون خلق حرارة. تقوم بتدوير الهواء.

ضبط سرعة المروحة

يمكنك ضبط سرعة تدفق الهواء المطلوبة عن طريق الضغط على أزرار "R" و "S".

وضع التدفئة:

إذا كانت درجة الحرارة المحددة أقل من قيمة درجة حرارة الغرفة ، فلن يعمل الجهاز في وضعية التدفئة. ارفع قيمة درجة الحرارة المحددة.

توجيه تدفق الهواء العمودي

1. اضغط على الزر "①" لتشغيل المنتج.

2. حدد زاوية الجناح عن طريق الضغط على زر "Dikey" (↕).

سيظهر على الشاشة رمز "↑" و الأجنحة الأفقية سوف تبدأ بالتحرك لدرجة زاوية الجناح المحددة.

شاشة جهاز التحكم

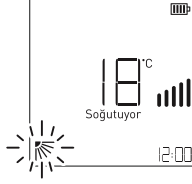

الرمز	التعريف
⏪	سرعة منخفضة للمروحة
⏩	سرعة متوسطة - منخفضة للمروحة
⏴	سرعة متوسطة للمروحة
⏵	سرعة عالية - متوسطة للمروحة
⏶	سرعة عالية للمروحة
⏷	Chaos Swing (تأثير رياح طبيعية)

① عندما تكون في وضعية Chaos Swing، تختلف سرعة

المروحة تلقائيا بين سرعة المروحة المتوسطة أو المنخفضة اعتمادا على درجة حرارة محيط.

① قد تختلف الخيارات أو قد لا تعمل اعتمادا على وظيفة المنتج.

تعديل درجة الحرارة / التحكم في درجة حرارة الغرفة
تعديل درجة الحرارة

1. يمكنك بسهولة أيضا ضبط درجة الحرارة المطلوبة. اضغط

درجة حرارة الغرفة التي ترغب بها عن طريق الضغط على أزرار "◇".

∧ : عند الضغط على هذا الزر كل مرة ترتفع درجة الحرارة 1 مئوية (1 فهرنهايت)

∨ : عند الضغط على هذا الزر كل مرة تنخفض درجة الحرارة 1 مئوية (1 فهرنهايت)

وضع التبريد:

إذا كانت درجة الحرارة المحددة أعلى من قيمة درجة حرارة الغرفة ، فلن يعمل الجهاز في وضعية التبريد. اخفض قيمة درجة الحرارة المحددة.

الرمز	التعريف
⏪	زاوية الجناح الدرجة الأولى
⏩	زاوية الجناح الدرجة الثانية
⏴	زاوية الجناح الدرجة الثالثة
⏵	زاوية الجناح الدرجة الرابعة
⏶	زاوية الجناح الدرجة الخامسة
⏷	زاوية الجناح الدرجة السادسة
↕	حركة الجناح الحرة: يتحرك الجناح الأفقي تلقائيا بين الدرجة الأولى و الدرجة السادسة.

① استخدم دائما جهاز التحكم عن بعد لضبط اتجاه الأجنحة الأفقية. قد يؤدي الضبط اليدوي للأجنحة الأفقية إلى تلف المنتج.

① سيتم أيضا إغلاق الأجنحة الأفقية عند إيقاف تشغيل مكيف الهواء

① عندما يتم الضغط على الزر "Dikey" (↕) مرة أخرى بعد حركة الجناح الحر ، يظل الجناح الأفقي في موضعه الأخير.

هواء ناعم بللمسة واحدة (☁)

عند الضغط على زر (☁) يضبط تدفق الهواء بسهولة بزاويتين مختلفتين من أجل صرف الرياح القادمة بشكل مباشر.

اتجاه تدفق الهواء الأفقي
قبل ضبط الشفرات الرأسية تأكد من إيقاف تشغيل مكيف الهواء.
افصل الأجنحة بعناية. عمودي أفقي للوصول إلى شفرات عمودية
عن طريق قلبها. اتجاه الشفرة اليدوي لليسار واليمين 2
يمكنك ضبط الخطوات

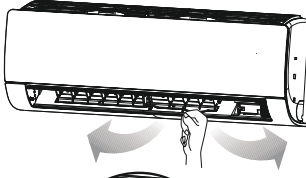

شاشة جهاز التحكم

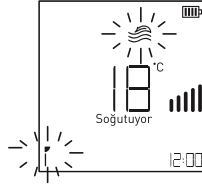

شاشة جهاز التحكم

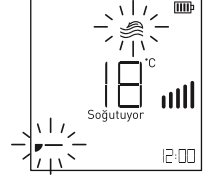

عرض المعلومات

(عرض درجة حرارة المكان) (i)

عند الضغط على زر "Onay" (✓) لمدة 3 ثوان بإستمرار
سنتظهر درجة حرارة الغرفة الفورية على شاشة جهاز التحكم.

شاشة جهاز التحكم



1 قد تختلف درجة حرارة الغرفة حسب موقع جهاز التحكم عن بعد في الغرفة.

إستهلاك الطاقة الفوري

من أجل عرض إستهلاك الطاقة الفوري استخدم تطبيق HomeWhiz.

فتح/ غلق المؤشر (☁)

يمكنك فتح وغلق مؤشر مكيف الهواء بالضغط على زر "Uyku" (ZZZ) لمدة 3 ثوان بإستمرار.

1 هذه الوظيفة قد لا يتم دعمها وفقا لنوع موديل المنتج.

وظيفة التنظيف التلقائي المؤين (Oto Temizlik)

في أوضاع التكييف والتبريد وإزالة الرطوبة التي تحدث داخل الوحدة الداخلية بعد ذلك تجفيف الرطوبة بعد إيقاف تشغيل التكييف يضمن أداء المنتج لفترة طويلة ، في غضون ذلك ، مع الأيونات المنبعثة ، مجهرية يزيل الجسيمات من البيئة

1. وظيفة التنظيف التلقائي المؤين

للبدء ، يتم عرض "تلقائي" فقط على الشاشة "Ion/Temizlik" حتى يظهر رمز "التنظيف". اضغط المفتاح (⏏).

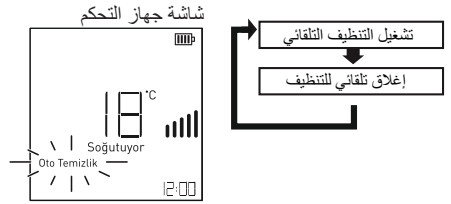

① وظيفة التنظيف التلقائي المؤين ، مع وظيفة تنقية الهواء المؤين يتم دمجها. الترتيب كما في الجدول

2. وظيفة التنظيف التلقائي المؤين

عند إيقاف تشغيل المنتج هي وظيفة "①" لإيقاف تشغيل المنتج اضغط على المفتاح. التنظيف التلقائي المؤين سنبداً الوظيفة في العمل

3. لإلغاء الوظيفة ، يعمل المنتج

على جهاز التحكم عن بعد في حين اضغط على مفتاح "Ion/temizlik" (⏏) ، رمز "Oto Temizlik" اضغط حتى ينطفئ

* المؤين عند إيقاف تشغيل التكييف

وظيفة التنظيف التلقائي سيستمر لمدة 30 دقيقة. في أثناء الشفرة الألفية لمكيف الهواء مواربة قليلا سيتم إيقاف تشغيل المؤين تلقائيا ستكون وظيفة التنظيف نشطة وستعمل المروحة الداخلية بسرعة منخفضة بعد 30 دقيقة ، ينطفئ المنتج م سيتم إيقاف تشغيله تلقائيا.

- ① إذا تعذر الوصول إلى درجة الحرارة المطلوبة بواسطة المبادل الحراري لمدة 30 دقيقة ، فسيخرج مكيف الهواء تلقائياً من وظيفة النضافة. في هذه الحالة ، سوف يوضع رمز HJ على مؤشر مكيف الهواء وستسمع صوتاً من مكيف الهواء الخاص بك 2 مرات. عندما يتم تفعيل وظيفة النضافة ، ستومض أيقونات "Hijyen" الموجودة على جهاز التحكم لمدة 10 ثوانٍ ثم تختفي. خلال هذه الفترة، لا تتوفر جميع الأزرار بخلاف Hijyen/Ion و Soğut و Mod و Açma/Kapama (ظروف الخروج). يتم إيقاف تشغيل الوظيفة تلقائياً عند تفعيل أي من هذه الأزرار. يمكن استخدام وظيفة تشغيل / إيقاف تشغيل المؤشر بعد 10 ثوانٍ من تفعيل وظيفة النضافة.
- ② يتم الكشف عن الوظائف التي يتم تفعيلها من قبل المستخدم خلال فترة وظيفة النضافة وغيرها من ظروف الخروج بواسطة مكيف الهواء وتفعيلها بعد الانتهاء من الوظيفة.

وظيفة الإيصال (⏏)

- تعمل على توفير الطاقة أثناء عملية التبريد
- الخطوة الأولى: الطاقة المسحوبة في وضعية التبريد، سوف تأكو أقل بـ 20% بالمقارنة مع قيمة الطاقة المبينة.
- الخطوة الثانية: الطاقة المسحوبة في وضعية التبريد، سوف تأكو أقل بـ 40% بالمقارنة مع قيمة الطاقة المبينة.
- الخطوة الثالثة: الطاقة المسحوبة في وضعية التبريد، سوف تأكو أقل بـ 60% بالمقارنة مع قيمة الطاقة المبينة.

1. اضغط على الزر "①" لتشغيل المنتج.

2. للانتقال إلى وضعية التبريد اضغط على زر "Soğut" (*).

3. اضبط المكيف على درجة الحرارة التي ترغب بها.

انظر "ضبط درجة الحرارة"

4. اضغط على زر "Ekonomi" (⏏) من أجل بدء وظيفة التبريد مع توفير الطاقة الخطوة الأولى.

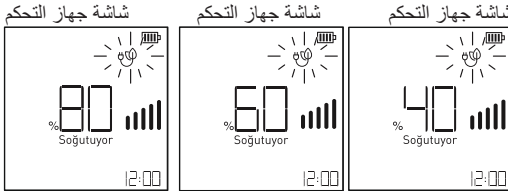

دخول الخطوة الأولى دخول الخطوة الثانية دخول الخطوة الثالثة

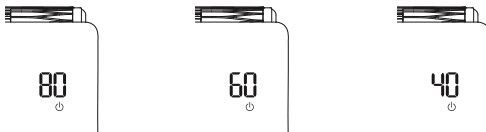

5. الخطوة 2 التبريد الموفر للطاقة "الاقتصاد" لبدء الوظيفة اضغط على المفتاح (⏏) مرة أخرى.

6. الخطوة 3 التبريد الموفر للطاقة "الاقتصاد" لبدء الوظيفة اضغط على المفتاح (⏏) مرة أخرى.

تدفئة:

- المكان الداخلي: 16 مئوية (60 فهرنهايت) ~ 30 مئوية (86 فهرنهايت)
- المكان الخارجي: 6 مئوية (43 فهرنهايت) ~ 24 مئوية (75 فهرنهايت)

1 أثناء عمل وظيفة كتم الصوت، وعند الضغط على زر

"Ekonomi" (🔊) يتم غلق وظيفة كتم الصوت ويتم تشغيل وظيفة الإقتصاد.

2 إذا كان يفضل أي وضعية أخرى أو وظيفة السرعة عندما تكون وظيفة كتم الصوت مفعلة، يتم تعطيل وظيفة كتم الصوت.

3 عند تحديد وظيفة كتم الصوت، قد تنخفض سعة المنتج.

لهن إاعة (🕒)

1 اضغط على زر "Zamanlayıcı" (🕒) لمدة 3 ثوان

باستمرار من أجل إعداد الساعة، الأرقام التي تظهر الساعة سوف تومض.

شاشة جهاز التحكم

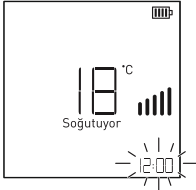

2 قم بإعداد الساعة باستخدام أزرار "M" (في حالة الضغط على الأزرار لمدة أكثر من 3 ثوان، سيتم التغيير على شكل وحدات 10 دقائق).

3 انهي عملية إعداد الساعة عن طريق الضغط على زر

"Onay" (✓). بعد الإنتهاء من الإعدادات رمز الساعة سوف يثبت على الشاشة.

4 لا يمكن إجراء أي تغييرات على الدرجة حتى يكتمل إعداد

الساعة. اضغط على زر "Onay" (✓) مرة أخرى للخروج من وظيفة إعداد الساعة. في هذه الحالة، سيسجل

الساعة عند الضغط على زر "Onay" (✓).

4. كرر العمليات 1,2,3 لتغيير الساعة المضبوطة مرة أخرى.

5. تنسيق الوقت هو 24 ساعة. من الأهمية بمكان ضبط الوقت بشكل صحيح لأنه سيعتمد على ساعة جهاز التحكم عن بعد لإعداد البرنامج الذي ستعطيه لمكيف الهواء.

6. يمكن ضبط الساعة عند إيقاف تشغيل وحدة التحكم.

5. اضغط مرة أخرى على زر "Ekonomi" (🔊) من أجل بدء وظيفة التبريد مع توفير الطاقة الخطوة الثانية.

6. اضغط مرة أخرى على زر "Ekonomi" (🔊) من أجل بدء وظيفة التبريد مع توفير الطاقة الخطوة الثالثة.

7. تنطبق وظيفة الإقتصاد على قيم إعداد درجة الحرارة التالية.

8. المكان الداخلي: 18 مئوية (64 فهرنهايت) ~ 30 مئوية (86 فهرنهايت)

21. المكان الخارجي: 21 مئوية (70 فهرنهايت) ~ 32 مئوية (90 فهرنهايت)

9. يمكن استخدام هذه الوظيفة فقط في وضعية التبريد.

10. قد تنخفض سعة المنتج عند تشغيل وظيفة الإقتصاد.

11. عند تشغيل وظيفة الإقتصاد، إذا تم الضغط على زر (Sessiz)

(🔇)، يتم توقيف تشغيل وظيفة الإقتصاد وتشغيل وظيفة كتم الصوت.

وظيفة لقم لصوت (🔇)

تخفض صوت الوحدة الخارجية للحماية من إدعاءات الضوضاء المحتملة من الجيران.

الانخفاض في مستوى الصوت الذي توفره وظيفة كتم الصوت يصل إلى 3 ديسيبل أقل بالمقارنة مع التشغيل العادي.

1. اضغط على الزر "🔇" لتشغيل المنتج.

2. يمكن استخدام هذه الوظيفة في وضعية التبريد والتدفئة والتشغيل التلقائي.

3. اضغط على زر (Sessiz) (🔇) لبدء وظيفة كتم الصوت.

4. اضغط على مفتاح "كتم الصوت" مرة أخرى (🔇) لإيقاف تشغيل وظيفة كتم الصوت.

شاشة جهاز التحكم

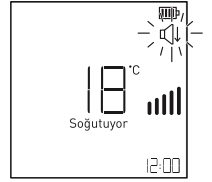

تنطبق وظيفة كتم الصوت على قيم إعداد درجات الحرارة أدناه.

البيترود:

- المكان الداخلي: 18 مئوية (64 فهرنهايت) ~ 30 مئوية (86 فهرنهايت)

18. المكان الخارجي: 18 مئوية (64 فهرنهايت) ~ 43 مئوية (109 فهرنهايت)

وظيفة النوم (Z)

تسمح لمكيف الهواء بالتشغيل أو إيقاف التشغيل تلقائياً عندما لا تكون في المنزل أو نائماً.

تمنع هذه الوظيفة غرفتك من أن تصبح باردة جداً أو دافئة جداً أثناء النوم. عند تحديد وظيفة النوم في وضعية التبريد أو التدفئة على مكيف الهواء ، فإنها تعمل على توفير الراحة المثلى وتتوقف في نهاية الوقت المحدد.

التشغيل التلقائي (Aç)

للتشغيل لمكيف الهواء تلقائياً ، يمكنك ضبط البرنامج باتتباع الإجراءات التالية. مثال: قم بتشغيل مكيف الهواء في الساعة 10:00 صباحاً.

1. اضغط على زر "Zamanlayıcı" (⌚) حتى يومض رمز "Aç".

يتم دمج التشغيل التلقائي وإيقاف التشغيل التلقائي وإلغاء إعدادات المؤقت والخروج من هذه الوظائف تحت زر المؤقت.

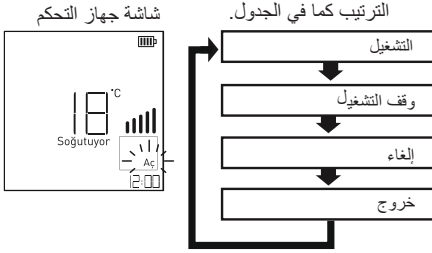

2. قم بإعداد الساعة باستخدام أزرار (∧∨) (في حالة الضغط على الأزرار لمدة أكثر من 3 ثوان، سيتم التغيير على شكل وحدات 10 دقائق).

شاشة جهاز التحكم

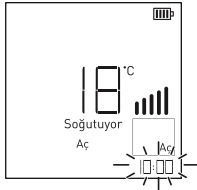

3. إبنهي عملية إعداد الوقت بالضغط على زر "Onay" (✓). بعد الإنتهاء من الإعدادات رمز "Aç" سوف يظهر على الشاشة و سوف تظهر الساعة المحدثة.

1. اضغط على الزر "⓪" لتشغيل المنتج.
2. اختر الوضعية التي تريدها بالضغط على أحد أزرار "Soğut" (❄️) ، "Isit" (☀️) أو "Mod" (⊞).
3. اضبط مكيف الهواء على درجة الحرارة التي تريدها. انظر "ضبط درجة الحرارة".

4. اضغط على زر "Uyku" (Z) لبدء وظيفة وضعية النوم.
5. في كل مرة يتم الضغط فيها على زر "Uyku" (Z) سوف يتم تأجيل مدة العمل في الوضعية المحددة لمدة ساعة واحدة أكثر.

- يمكنك تحديد وضعية النوم من 1 إلى 7 ساعات.
- في حالة تجاوز 7 ساعات سوف يخرج النظام من وضعية النوم تلقائياً.

شاشة جهاز التحكم

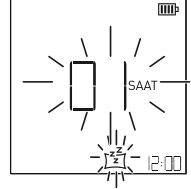

⚠️ يرجى تحديد الوقت المناسب لوضعية النوم. (تبريد غرفتك لفترة طويلة ليس جيداً لصحتك.)

ⓘ عندما تكون في وضعية النوم، ستكون قيمة إعداد درجة حرارة الغرفة أعلى بمقدار 1 درجة مئوية مما قمت بتعيينه بعد 30 دقيقة في وضعية التبريد وأعلى بمقدار 2 درجة مئوية بعد ساعة واحدة.

ⓘ عندما تكون في وضعية النوم ، تنخفض قيمة إعداد درجة حرارة الغرفة بمقدار 1 درجة مئوية أكثر مما قمت بتعيينه بعد 60 دقيقة في وضع التدفئة، وبمقدار 2 درجة مئوية أخرى بعد ساعتين.

ⓘ لا يمكن تعيين وضعية النوم إلا عند تشغيل المنتج.

2. قم بإعداد الساعة باستخدام أزرار (∧∨) (في حالة الضغط على الأزرار لمدة أكثر من 3 ثوان، سيتم التغيير على شكل وحدات 10 دقائق).

شاشة جهاز التحكم

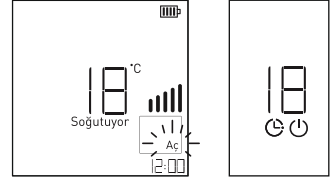
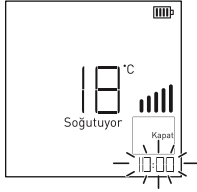

4. من أجل إلغاء وظيفة التشغيل التلقائي أضغط على زر "Zamanlayıcı" (🕒) لغاية ظهور خيار "Iptal Et". بعد ظهور خيار "Iptal Et" اضغط على زر "Onay" (✓).
 5. كرر العمليات 1,2,3 لتغيير الساعة المضبوطة مرة أخرى.
 ① عند تعيين وظيفة التشغيل التلقائي، يتم إنهاء وظيفة التشغيل التلقائي إذا تم الضغط على أي زر باستثناء أزرار السهمين لأعلى ولأسفل أو زر التأكيد.
 ② تنسيق الوقت هو 24 ساعة. من الأهمية بمكان ضبط الوقت بشكل صحيح لأنه سيعتمد على ساعة جهاز التحكم عن بعد لإعداد البرنامج الذي ستعطيه لمكيف الهواء.
 ③ تعمل وظيفة التشغيل التلقائي عند إيقاف تشغيل وحدة التحكم.

3. انهي عملية إعداد الوقت بالضغط على زر "Onay" (✓). بعد الانتهاء من الإعدادات رمز "Kapat" سوف يظهر على الشاشة وسوف تظهر الساعة المحدثة.

شاشة جهاز التحكم

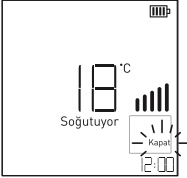

شاشة مكيف الهواء

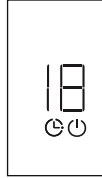

إطفاء ذاتي

من أجل توقيف تشغيل مكيف الهواء تلقائياً، يمكنك إعداد البرنامج من خلال تطبيق العمليات التالية.

مثال: ليتم توقيف تشغيل مكيف الهواء في الساعة 10:00 صباحاً.

1. اضغط على زر "Zamanlayıcı" (🕒) لغاية وميض رمز "Kapat".
 ① يتم دمج التشغيل التلقائي وإيقاف التشغيل التلقائي وإلغاء إعدادات المؤقت والخروج من هذه الوظائف تحت زر المؤقت. الترتيب كما في الجدول.

4. من أجل إلغاء وظيفة التشغيل التلقائي أضغط على زر "Zamanlayıcı" (🕒) لغاية ظهور خيار "Iptal Et". بعد ظهور خيار "Iptal Et" اضغط على زر "Onay" (✓).
 5. كرر العمليات 1,2,3 لتغيير الساعة المضبوطة مرة أخرى.
 ① عند تعيين وظيفة التشغيل التلقائي، يتم إنهاء وظيفة التشغيل التلقائي إذا تم الضغط على أي زر باستثناء أزرار السهمين لأعلى ولأسفل أو زر التأكيد.
 ② تنسيق الوقت هو 24 ساعة. من الأهمية بمكان ضبط الوقت بشكل صحيح لأنه سيعتمد على ساعة جهاز التحكم عن بعد لإعداد البرنامج الذي ستعطيه لمكيف الهواء.
 ③ تعمل وظيفة التشغيل التلقائي عند إيقاف تشغيل وحدة التحكم.

شاشة جهاز التحكم

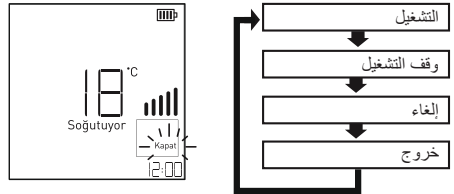

بدون جهاز تحكم عن بعد
قم بتشغيل مكيف الهواء
عندما لا يكون هناك جهاز تحكم عن بعد
تشغيل / إيقاف تشغيل مكيف الهواء
استخدم المفتاح. ومع ذلك ، فإن المروحة
السرعة عالية.

1. افتح الغطاء.

2. اضغط على زر تشغيل / إيقاف.

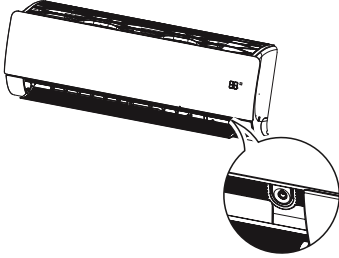

إذا كانت درجة حرارة الغرفة أقل من 21 مئوية	إذا كانت درجة حرارة الغرفة بين 21-24 مئوية	إذا كانت درجة حرارة الغرفة أعلى من 24 مئوية	
التدفئة	التطبيع من الرطوبة	التبريد	وحدة التشغيل
مروحة	مروحة	مروحة	سرعة مروحة الوحدة الداخلية
24 مئوية	23 مئوية	22 مئوية	أعداد درجة الحرارة

① هذه الوظيفة غير متوفرة لبعض المنتجات.
قد تعمل أو لا تعمل.

اختبار وضع التشغيل

1. الوحدة الداخلية لوضع التشغيل التجريبي
التشغيل اليدوي على

اضغط مع الاستمرار على الزر لمدة 3 ثوانٍ تقريباً.

2. لإلغاء وضع التشغيل التجريبي

زر البدء اليدوي لـ

أو على جهاز التحكم عن بعد

اضغط على مفتاح "①".

* حالة تشغيل مكيف الهواء في هذا الوضع

LED على الشاشة

سيظهر.

* مكيف الهواء أثناء التشغيل التجريبي

درجة حرارة الغرفة في وضع التبريد.

أقصى مروحة بغض النظر

تعمل بسرعة 18 دقيقة.

* أثناء تشغيل وضع التشغيل التجريبي

إذا كانت الإشارة من جهاز التحكم عن بعد

تلقي إعدادات التحكم في مكيف الهواء

يبدأ العمل وفقاً لذلك.

بدء تلقائي

عندما تنقطع الكهرباء وتعود

بفضل التشغيل التلقائي لمكيف الهواء

من الإعدادات قبل انقطاع التيار الكهربائي

يبدأ العمل. أقل معجب في البداية

السرعة ويعمل الضاغط لمدة 2.5-3 دقائق.

ثم يبدأ تشغيل الضاغط

مع دخول المروحة سرعة

يتم ضبطه تلقائياً وفقاً للإعدادات.

بدء تشغيل نظام التكييف تلقائياً

بعد انقطاع التيار الكهربائي ، مكيف الهواء

عندما يتم تشغيل النظام مرة أخرى ، هذه الوظيفة

يستعيد الإعدادات السابقة.

هذه الوظيفة هي إعداد المصنع الافتراضي.

إلغاء إعادة التشغيل التلقائي

1. افتح الجناح الأمامي

2. اضغط على زر تشغيل / إيقاف و

استمر لمدة 6 ثوانٍ.

- يصدر الجهاز صفيراً مرتين ، 4 مرات

سيومض الضوء.

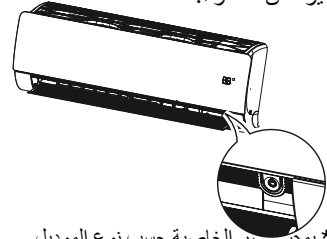

* يمحس - يميز الخاصية حسب نوع الموديل.

- لإعادة تنشيط هذه الوظيفة ،

اضغط مع الاستمرار على زر التشغيل / الإيقاف لمدة

6 ثوانٍ تبغ. يصدر الجهاز صفيراً مرتين ،

سيومض الضوء 4 مرات.

① إذا ضغطت على زر التشغيل / الإيقاف

اضغط مع الاستمرار لمدة 3-5 ثوانٍ بدلاً من 6 ثوانٍ

انتظر ، سندخل الوحدة في عملية الاختبار.

في عملية الاختبار ، تكون الوحدة لمدة 18 دقيقة.

القوة الخارجية للتبريد

ضربات الهواء ثم الافتراضي

يعود إلى إعداداته.

نظف المنتج بانتظام للحفاظ على أفضل أداء وتجنب الأعطال المحتملة.

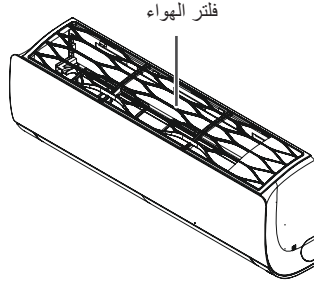

نطاق التنظيف	طريقة التنظيف	القطعة
اسبوعين	انظر "تنظيف فلتر الهواء"	فلتر الهواء
بانتظام	نظف سطح الوحدة الداخلية باستخدام قطعة قماش ناعمة وجافة.	الوحدة الداخلية
4 أشهر	نظف خرطوم تصريف الماء.	
مرة في السنة	نظف صمام تصريف الماء المكون للبخار.	
مرة في السنة	نظف المبادل الحراري.	
مرة في السنة	قم بتغيير بطاريات جهاز التحكم عن بعد.	الوحدة الخارجية
بانتظام	استخدم البخار لتنظيف محولات المبادل الحراري و فتحات اللوحة. (استشر الخدمة المعتمدة)	
مرة في السنة	نظف المروحة.	
مرة في السنة	نظف خرطوم تصريف الماء.	

الصيانة السنوية التي ستحصل عليها منخدمتنا المعتمدة تطيل عمر مكيف الهواء وتجعله يعمل بكفاءة أكبر.

قبل التنظيف أو الصيانة ، افصل الكهرباء عن المنتج.

لا تغسل مكيف الهواء بالماء. هناك خطر حدوث صعقة كهربائية.

تحقق دائما من عدم تسرب غاز التبريد بعد تركيب المنتج أو صيانتة.

استخدم طاولة أو سلما قويا عند تنظيف المنتج أو صيانتة.

للتنظيف ، استخدم قطعة قماش ناعمة. لا تستخدم المنظفات الصلبة والمذيبات وما إلى ذلك.

قم بتثبيت خرطوم تصريف المياه بحيث يتم تصريف المياه بشكل صحيح.

لا تلمس الأجزاء المعدنية عند إزالة فلتر الهواء. يمكن أن تتأذى.

لا تقم أبدا بتنظيف الفلتر المؤين أو جهاز التحكم أو السطح الخارجي لمكيف الهواء بالماء الساخن فوق 40 درجة مئوية أو المواد المتطايرة مثل

الأسيتون والبنزين. قد يثلف الجزء الخارجي من مكيف الهواء وجهاز التحكم عن بعد.

قم بإزالة البطاريات من جهاز التحكم عن بعد في نهاية الموسم. إذا كنت لن تستخدمه لفترة طويلة ، فقم بتغطية الوحدة الخارجية لمكيف الهواء بغطاء

حمايتها من الظروف الجوية.

تنظيف مرشح الهواء
أهم جزء في تنظيف المكيف ،
تنظيف مرشح الهواء . عكس
خلاف ذلك ، ستخفض قدرة التبريد والتسخين .
وزيادة استهلاك الطاقة بشكل ملحوظ .
فلتر هواء التكييف حسب موسم الاستخدام .
يجب تنظيفها في البداية والنهاية .
تلوث البيئة التي يوجد بها التكييف
بشكل دوري ، اعتمادًا على
(مرة واحدة على الأقل كل 15 يومًا) على اللوحة الأمامية
قم بإزالة مرشح الهواء ومعرفة ما إذا كان مسدودًا
يفحص .

1. قطع الطاقة عن المنتج.
2. امسك مرشح الهواء من المقابض
- اسحب قليلاً.
3. قم بإزالة الفلتر بعد سحبه لأعلى.

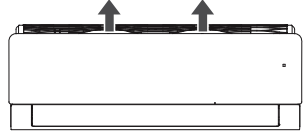

4. قم بإزالة الفلتر بعد سحبه لأسفل.

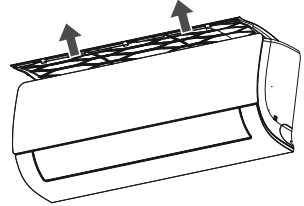

5. فراغ أو مرشحات الهواء الدافئ
نظف بالماء. مرشح الهواء متسخ للغاية
يغسل بالماء الدافئ مع المنظفات.
6. بعد التنظيف ، جفف في الظل
وأعد تركيب مرشحات الهواء .
- i** لا تستخدم المكيف على الإطلاق بدون فلتر الهواء .
لا تعمل .
- i** قم بتغيير مرشح الهواء كل سنتين
- i** في حالة تلف مرشح الهواء ،
فلتر هواء جديد من الخدمة المعتمدة
يمكنك العرض .
- i** يتطلب فتح الغطاء
بعد أي عملية جراحية ،
قم بتغطيته قبل تشغيل مكيف الهواء الخاص بك .
تأكد من إغلاقه بالكامل .
يجب سماع "نقرة" عند إغلاق الغطاء .

مكيف الهواء لا يعمل.
<ul style="list-style-type: none"> • قد يكون الامان أو قاطع الدائرة مفصول. <<< تحقق مما إذا كان الامان مفصول أم لا و تأكد من قاطع الدائرة. • قد يكون تم إعداد الموقت بشكل غير صحيح. <<< تحقق مما إذا كنت قد ارتكبت خطأ أثناء إعداد الموقت.
مكيف الهواء لا يقيم بالتبريد أو التدفئة بشكل فعال.
<ul style="list-style-type: none"> • قد يكون الفلتر متسخا. <<< تحقق مما إذا كان الفلتر متسخا أم لا. • ربما لم يتم اختيار درجة الحرارة المناسبة. <<< تحقق من ضبط إعداد درجة الحرارة بشكل صحيح. • يمكن أن تكون الغرفة ساخنة جدا عند تشغيل مكيف الهواء لأول مرة. <<< انتظر بعض الوقت للتبريد إذا كانت الغرفة ساخنة جدا عند تشغيل مكيف الهواء لأول مرة. • قد لا تحصل الوحدة على الهواء من الخارج. <<<< تحقق مما إذا كان هناك عائق أمام منخل الهواء ونوافذ الخروج من الوحدة.
يوجد رائحة غريبة في الغرفة.
<ul style="list-style-type: none"> • قد تكون الأغراض الموجودة في الغرفة تصدر رائحة. <<< تحقق مما إذا كانت الرائحة ناتجة عن الرطوبة في الحائط أو السجاد أو الأثاث أو الملابس في الغرفة.
مكيف الهواء يعمل بضوضاء.
<ul style="list-style-type: none"> 1 إذا كان هناك صوت مثل تدفق المياه ، فهذا ليس عطلا. إنه صوت سائل التبريد المتدفق في مكيف الهواء. 2 إذا كان هناك صوت مثل قذف الهواء المضغوط ، فهذا ليس عطلا. هو الصوت الذي يحدث داخل الوحدة في بداية ونهاية عملية إزالة الجليد أثناء عملية تسخين مكيف الهواء ، وهو صوت سائل التبريد يتحرك في اتجاهين متعاكسين.
مكيف الهواء يصدر ضبابا.
<ul style="list-style-type: none"> 1 إذا كانت البيئة رطبة جدا ، فسيحدث التبخر عندما يبرد تدفق الهواء من مكيف الهواء الساخن. هذا ليس ناجما عن التشغيل غير السليم لمكيف الهواء وليس عطلا.
عند إعادة تشغيل مكيف الهواء لا يعمل لغاية 3 دقائق.
<ul style="list-style-type: none"> 1 هذا هو إجراء تصحيحي لحماية تكييف الهواء. بعد 3 دقائق ، سيبدأ مكيف الهواء في العمل.
شاشة مؤشر جهاز التحكم عن بعد غير واضحة أو لا تظهر أية شيء.
<ul style="list-style-type: none"> • قد تكون البطاريات منتهية أو في غير مكانها. <<< تحقق من البطاريات.
عند تشغيل المكيف أو بعد توقيفه يصدر صوت مثل "تيك" "تيك" من الوحدة الداخلية.
<ul style="list-style-type: none"> 1 تغير درجة الحرارة يؤدي إلى الكماش أو توسع الجسم البلاستيكي. هذا لا يحدث بسبب التشغيل غير السليم لمكيف الهواء وليس عطلا.
لا يبدأ تدفق الهواء مباشرة أثناء عملية التدفئة
<ul style="list-style-type: none"> 1 إذا بدأ تدفق الهواء قبل ارتفاع درجة الحرارة ، قد يظهر تأثير تبريد غير مرغوب فيه. لمنع ذلك ، سيبدأ تدفق الهواء بعد أن تصل درجة الحرارة إلى درجات كافية. هذا لا يحدث بسبب التشغيل غير السليم لمكيف الهواء وليس عطلا.

⚠ إذا اتبعت الإرشادات الواردة في هذا القسم ولكنك لم تتمكن من حل المشكلة، فاتصل بالوكيل أو الخدمة المعتمدة التي اشترت منها المنتج. لا تحاول أبدا إصلاح المنتج الذي لا يعمل بنفسك.

سياسة رضا العميل

• يسعدنا تلبية طلبات واقتراحات عملائنا من خلال كل القنوات.

قنواتنا

* مراكز الإتصال:

0850 210 0 888

(إتصل من الخطوط الأرضية أو الهواتف المحمولة دون إدخال رمز المنطقة*)

أرقامنا الأخرى:

0216 585 8 888

- مركز الإتصال لدينا مفتوح على مدار 24 ساعة في اليوم، 7 أيام في الأسبوع.

- يتم فرض رسوم على مكالماتك إلى مركز الإتصال الخاص بنا وفقاً للتعريف المحددة لك من قبل الشركة المشغلة التي تتلقى خدمة الإتصال منها.

- يمكنك طلب الخدمة التي تريدها فيما يتعلق بمنتجاتك عن طريق الإتصال برقم مركز الإتصال الخاص بنا دون طلب رمز المنطقة من هاتفك الثابت أو المحمول.

* رقم واتساب: 0544 444 08 88

* رقم الفاكس: 0216 423 2353

* موقع الإنترنت:

www.arcelik.com.tr

* عنوان البريد الإلكتروني:

misteri.hizmetleri@arcelik.com.tr

* حسابات ووسائل التواصل الإجتماعي

https://www.instagram.com/arcelik

https://twitter.com/arcelik_tr

https://www.facebook.com/arcelik

https://www.youtube.com/user/tvarcelik

* عنوان البريد الخاص بنا:

- شركة Arçelik A.Ş شارع كارا آعاج رقم: 2-6، 34445

سوتلوجي/ اسطنبول

* وكلاؤنا:

https://www.arcelik.com.tr/arcelik-bayileri

وكلاء الخدمة المعتمدين:

https://www.arcelik.com.tr/yetkili-servis

• يبلغ في غضون 24 ساعة بخصوص وصول الطلبات والاقتراحات المرسله من عملائنا بأنها قد وصلت إلى Arçelik ، بغض النظر عن ملف تعريف العميل.

• عملية خدمة العملاء لدينا:

• طلبات واقتراحات عملائنا؛

* نجمع في مجموعة معلومات واحدة يمكن مراقبتها والإبلاغ عنها وشفافيتها وأمنة.

* نتعامل ونقيم وفقاً للوائح القانونية ، بموضوعية ونزاهة وسرية.

* نحن نستخدم هذه التعليقات لجعل عملياتنا أكثر كمالاً.

• بصفتنا Arçelik ، فإننا نقبل تجربة العملاء الممتازة كمبدأ رئيسي ونعتمد نهجاً موجهاً نحو العملاء.

• من خلال دمج جميع عملياتنا مع نظام الإدارة ، نضمن تطوير هيكل يتحكم في بعضها البعض.

كما نقوم بتغذية أهداف الإدارة من خلال هذا النظام.

نرجوا منكم إتباع التوصيات التالية.

• عندما تستلم منتجك، اطلب من الوكيل المعتمد الموافقة على شهادة الضمان.

• استخدم منتجك وفقاً لمبادئ دليل المستخدم.

• إذا كان لديك طلب خدمة لمنتجك، يرجى الإتصال بمركز الإتصال لدينا على أرقام الهواتف أعلاه.

• أسأل الفني الذي جاء للخدمة مع "بطاقة هوية الفني".

• عند الإنتهاء، لا تنس أن تطلب من فني الخدمة المعتمد "قسمة خدمة". ستفيدك "قسمة الخدمة" التي ستلقاها في حالة حدوث أي مشاكل قد تحدث في منتجك في المستقبل.

• عمر المنتج: 10 سنوات. (الوقت اللازم للحفاظ على قطع الغيار اللازمة للمنتج لأداء وظيفته)

1 تطبيق العميل

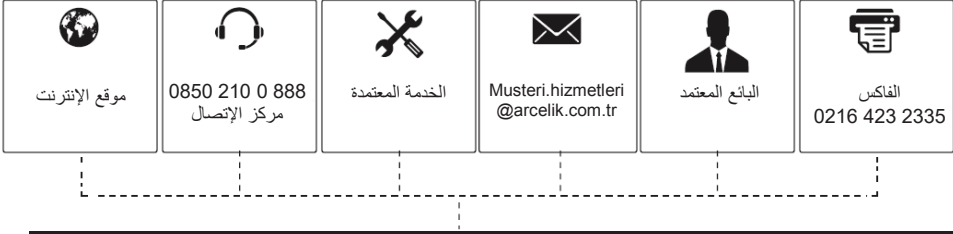

2 تسجيل التطبيق

موضوع الطلب
اسم العميل، ولقبه
رقم هاتف العميل
عنوان العميل

3 استقبال طلب الخدمة

تحليل طلب الخدمة
إعلام العميل بالخدمة (الكشف، النقل، التركيب، المعلومات، الإصلاح، التبديل، الخ.)
القيام بالإجراءات اللازمة بخصوص الخدمة

4 الحصول على رضا العملاء

غير راض

راض

5 إغلاق سجل الطلب وحفظ المعلومات

الاعتبارات المتعلقة بالاستخدام السليم والضمان ؛

لا تتم بتشغيل المنتج الخاص بك دون قراءة هذا الدليل

- (1) تتم معالجة المشكلات التالية مقابل رسوم. لا تنطبق شروط الضمان على هذه الحالات؛
 - (2) الأضرار والأعطال الناجمة عن أخطاء الاستخدام ،
 - (3) الأضرار والأعطال الناجمة أثناء التحميل والتفريغ والنقل وما إلى ذلك بعد تسليم البضاعة إلى المستهلك ،
 - (4) الإنترنت ، إلخ شبكة و / أو البنية التحتية (المنافذ ، الأرضية ، البيئة ، إلخ) للمكان الذي تستخدم فيه البضاعة ،
 - (5) الأضرار والأعطال الناجمة عن الظواهر الطبيعية والحرائق والفيضانات وما إلى ذلك ،
 - (6) الأضرار والأعطال الناجمة عن استخدام البضائع بما يخالف النقاط الواردة في دليل الاستخدام ،
 - (7) الأضرار والأعطال الناجمة في حالة استخدام البضائع لأغراض تجارية أو مهنية كما هو موضح في قانون حماية المستهلك رقم 6502 ،
- في حالة الصيانة أو الإصلاح أو أي تدخل آخر في المنتج من قبل أشخاص غير مصرح لهم ، سيتوقف الضمان المقدم للبضاعة. تقتصر فترة الضمان للبضائع التي تم تغييرها أثناء تطبيق الضمان على فترة الضمان المتبقية للبضائع المشتراة.

انتج من قبل شركة Arçelik المساهمة.

Arçelik A.Ş.
شارع كارا أعاچ رقم: 2-6 ، 34445 ،
سوتلوجي / اسطنبول

دولة المنشأ: تركيا

شروط الضمان

- 1) تبدأ فترة الضمان من تاريخ تسليم البضائع وهي 3 سنوات (بتم تغطية ضاغاط المنتج بضمان لمدة 10 سنوات).
- 2) يضمن المنتج بأكمله ، بما في ذلك جميع أجزائه ، ضد عيوب المواد والتصنيع والإنتاج للفترة المحددة أعلاه من تاريخ تسليم البضاعة، شريطة أن يتم استخدامها كما هو موضح في دليل التعريف والاستخدام للبضائع وألا يتم التدخل فيها من قبل أشخاص غير موظفي الخدمة المصرح لهم من قبل شركة Arçelik المساهمة.
- 3) إذا ظهر بأن المنتج تالفا، فيجب أن يكون المستهلك قادرا على استخدام الحقوق التالية الواردة في المادة 11 من قانون حماية المستهلك رقم 6502 ؛
 - أ- الرجوع عن الإقافية،
 - ب) طلب خصم من سعر البيع،
 - ج) طلب التصليح مجانا،
 - د) طلب تغيير المنتج التالف بمنتج جديد مماثل له.
- 4) إذا اختار المستهلك الحق في التصليح المجاني من هذه الحقوق ، فإن البائع ملزم بصيانة أو تصليح البضائع دون مقابل تحت تكاليف العمالة أو قطع الغيار أو أي اسم آخر. يجوز للمستهلك أيضا ممارسة الحق في إجراء إصلاحات مجانية ضد الشركة المصنعة أو المستورد. يتحمل البائع والشركة المصنعة والمستورد مسؤولية مشتركة عن استخدام المستهلك لهذا الحق.
- 5) إذا مارس المستهلك الحق في التصليح المجاني ، وفي حالة:
 - تعطل المنتج مرة أخرى خلال فترة الضمان ،
 - تجاوز الحد الأقصى للوقت اللازم للتصليح ،
 - في الحالات التي يقرر فيها تقرير من محطة الخدمة أو البائع أو الصانع أو المستورد المصرح له أنه لا يمكن تصليح المنتج ؛
 يمكن للمستهلك طلب إعادة المنتد ، أو تخفيض السعر بمعدل العطل أو ، إن أمكن ، استبدال المنتج بمثل. لا يمكن للبائع رفض طلب المستهلك. إذا لم يتم تلبية هذا الطلب ، فإن البائع والمصنع والمستورد مسؤولون بشكل مشترك.
- 6) لا يمكن أن تتجاوز فترة التصليح القسوى للمنتج 20 يوم عمل طيلة عمر المنتج المحددة في التشريعات ذات الصلة. تبدأ هذه الفترة من تاريخ الإخطار بالتلف في المنتج إلى محطة الخدمة المعتمدة أو البائع خلال فترة الضمان ، ومن تاريخ تسليم البضاعة إلى محطة الخدمة المعتمدة خارج فترة الضمان. إذا تعذر إصلاح تلف المنتج المشمول بالضمان في غضون 10 أيام عمل ، فإن الشركة المصنعة أو المستورد ؛ حتى يتم الانتهاء من إصلاح البضائع ، ملزمة بتخصيص منتج آخر له خصائص مماثلة لاستخدام المستهلك. إذا لم يطلب المستهلك منتج آخر بنفس الخصائص المماثلة ، تتحدر الشركة المصنعة أو المستورد من هذا الالتزام. في حالة تلف المنتج خلال فترة الضمان ، تتم إضافة الوقت المستغرق في الإصلاح إلى فترة الضمان.
- 7) لا يعطي الضمان الأضرار والأعطال الناشئة عن استخدام المنتج بما يتعارض مع النقاط الواردة في دليل المستخدم.
- 8) يجوز للمستهلك التقدم بطلب إلى هيئة تحكيم المستهلك أو محكمة حماية المستهلك في مكان التسوية أو حيث يتم اتخاذ إجراء المستهلك في النزاعات التي قد تنشأ فيما يتعلق بممارسة حقوقه الناشئة عن الضمان.
- 9) إذا لم يتم إصدار شهادة الضمان هذه من قبل البائع ، فيجوز للمستهلك التقدم بطلب إلى الإدارة العامة لحماية المستهلك والإشراف على السوق التابعة لوزارة التجارة.

شركة لصنع أو مستورد؛		لصنع؛	
الاسم:	Arçelik A.Ş.	العلامة التجارية:	Arçelik
العنوان:	Arçelik A.Ş. شارع كارا أعاچ رقم: 2-6 ، 34445، سوتلوجي / اسطنبول	النوع:	مكيف هواء
ل هاتف:	0-216) 585 8 888	لهودي:	
هاتفكس:	0-216) 423 23 53	قيدان دورول وإستعمل:	3 سنوات
عنوان الانترنت:	www.arçelik.com.tr	جدة لضمان:	20 يوم عمل
		هدقتهن ليح لقصوى:	

المدير العام	نائب المدير العام
Arçelik A.Ş.	

شركة تصليح:	
الاسم:	تاريخ وقطعيات اورية:
العنوان:	تاريخ ومكان القتليم:
ل هاتف:	تقويع لوصول:
هاتفكس:	محل شركة:
بلديد الإلكتروني:	

هذا القسم يتم توقيعه وختمه من قبل البائع المعتمد الذي اشتريت المنتج منه.