

## Bluetooth Speaker

User Manual



Solo + Black  
Solo + Blue  
Solo + Red

EN - DE - FR - ES - PL - TR - IT - NL



01M-GLR7774-2223-01 01M-8870791600-2223-01  
01M-GLR7775-2223-01 01M-8870801600-2223-01  
01M-GLR7776-2223-01 01M-8870816000-2223-01

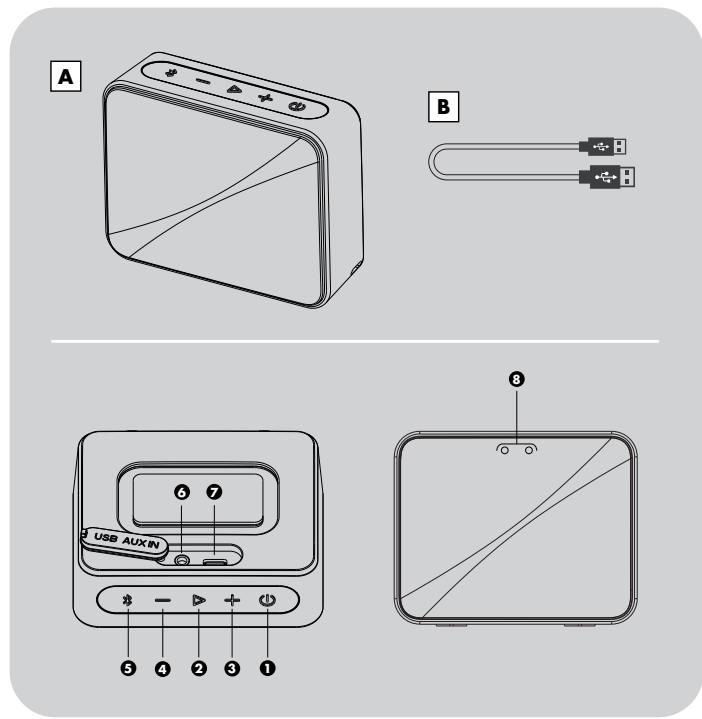

### DE AUF EINEN BLICK Bedienelemente und Funktionen

- A** Grundig Solo +
- Ein-/Aus-switchen
  - Wiedergabe/Pause
  - Lauter
  - Leiser
  - Bluetooth
  - AUX-Eingang
  - Gleichspannungseingang
  - LED-Anzeige
- B** USB-Kabel

### FR APERÇU Commandes et Accessoires

- A** Grundig Solo +
- Marche/Arrêt
  - Lecture/Pause
  - Augmenter le volume
  - Réduire le volume
  - Bluetooth
  - Entrée auxiliaire
  - Entrée USB
  - Voyant LED
- B** Câble USB

### PL W SKRÓCIE Elementy sterujące i części

- A** Grundig Solo +
- Wł./wył. zasilania
  - Odtwarzanie/pauza
  - Zwiększanie głośności
  - Zmniejszanie głośności
  - Bluetooth
  - Wejście AUX
  - Wejście USB
  - Wskaźnik LED
- B** Kabel USB

### IT A COLPO D'OCCHIO Comandi e parti

- A** Grundig Solo +
- Accensione/spegnimento
  - Play/Pausa
  - Volume Up
  - Volume Down
  - Bluetooth
  - AUX in
  - DC in
  - Indicatori LED
- B** Cavo USB

### EN AT A GLANCE Controls and Parts

- A** Grundig Solo +
- Power on/off
  - Play/Pause
  - Volume Up
  - Volume Down
  - Bluetooth
  - AUX in
  - DC in
  - Led Indicators
- B** USB Cable

### ES REFERENCIA RÁPIDA Controles y Piezas

- A** Grundig Solo +
- Encendido/Apagado
  - Reproducir/Pausa
  - Subir volumen
  - Bajar volumen
  - Bluetooth
  - Entrada AUX
  - Entrada DC
  - Indicador LED
- B** Cable USB

### TR GENEL BAKIŞ Kontrolör ve Parçalar

- A** Grundig Solo +
- Açma/kapama
  - Oynat/Duraklat
  - Sesi Aç
  - Sesi Küç
  - Bluetooth
  - Weişice AUX
  - DC Giriş
  - LED Gösterge
- B** USB Kablosu

### NL IN EEN OOGOPSLAG Bediening en onderdelen

- A** Grundig Solo +
- Stroom aan/uit
  - Afspelen/Pauzeren
  - Volume omhoog
  - Volume omlaag
  - Bluetooth
  - AUX IN
  - DC in
  - LED-indicator
- B** USB-kabel

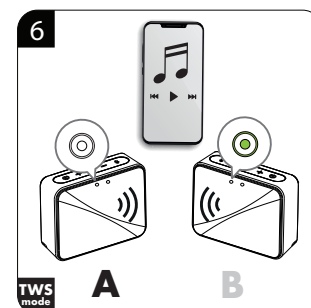
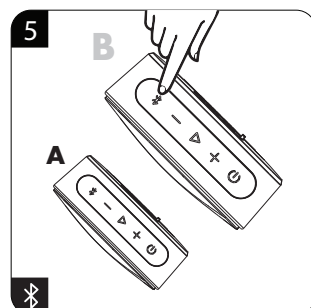
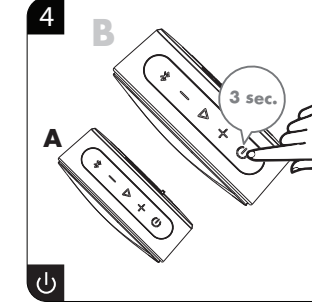
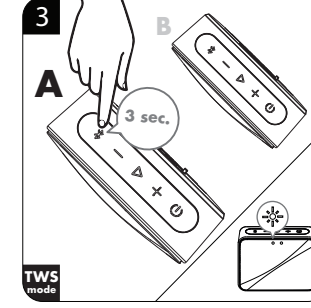
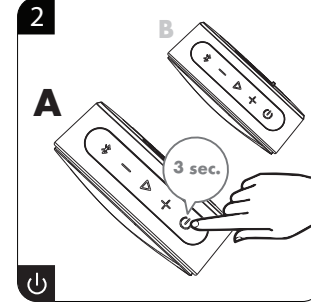
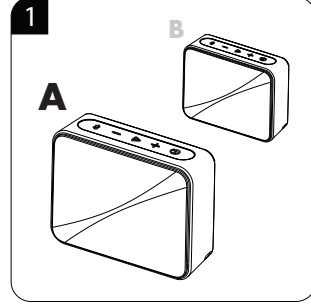
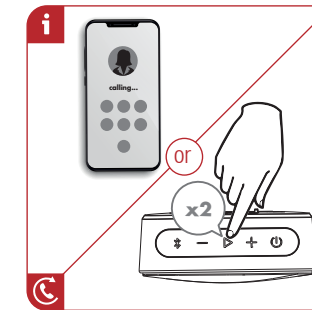
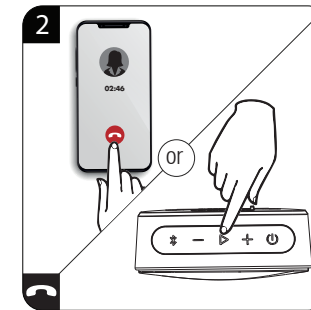
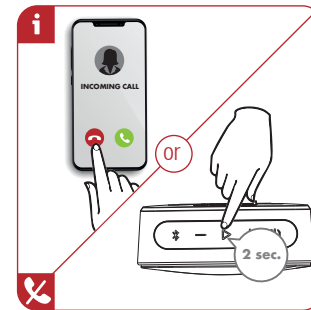
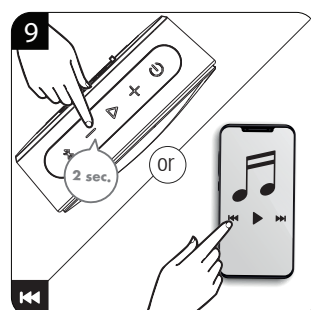
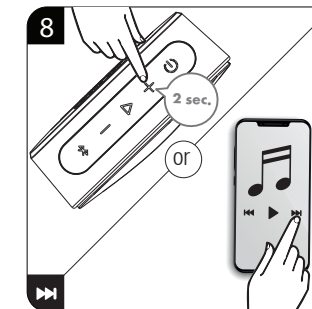
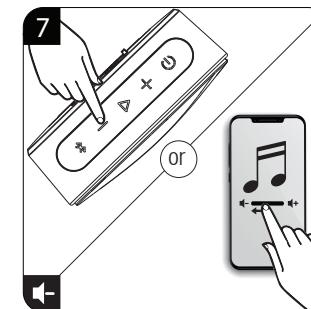
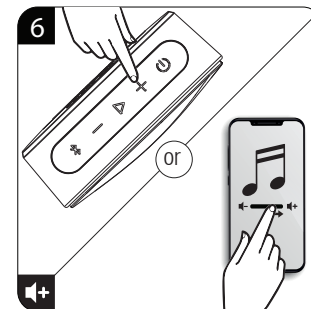
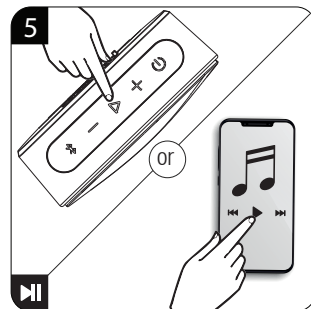
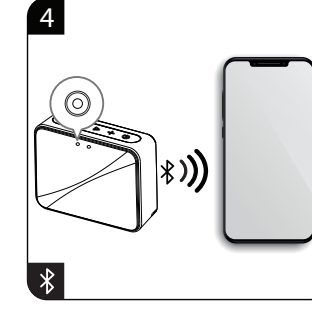
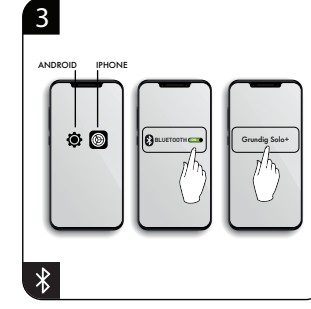
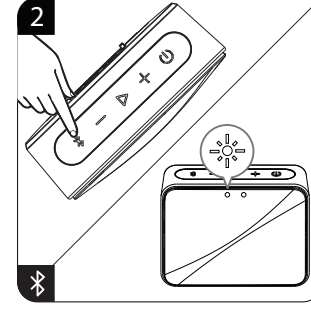
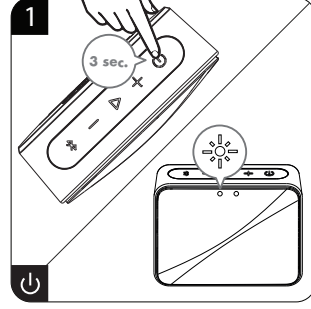
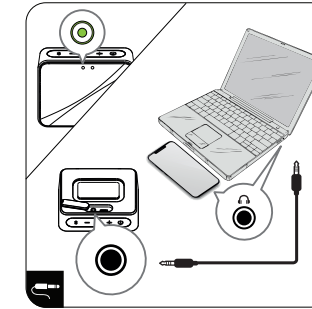
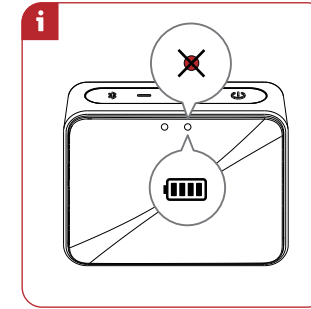
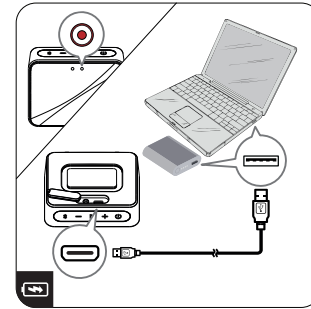
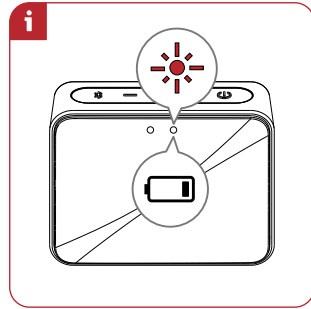

## DE

### Bitte lesen Sie zunächst diese Anleitung!

Sehr geehrte Kundin, sehr geehrter Kunde,

Vielen Dank, dass Sie sich für dieses Gerät der Marke Grundig entschieden haben. Wir sind überzeugt, dass Sie mit diesem Gerät, das mit den höchsten Qualitätsanforderungen und modernster Technologie hergestellt wurde, beste Ergebnisse erzielen werden. Bitte lesen Sie die gesamte Bedienungsanleitung und alle anderen Begleitdokumente aufmerksam, bevor Sie das Gerät verwenden; bewahren Sie sie zum künftigen Nachschlagen sicher auf. Wenn Sie das Gerät an jemanden weitergeben, händigen Sie ihm bitte auch diese Anleitung aus. Befolgen Sie die Anweisungen, indem Sie alle Informationen und Warnhinweise in der Bedienungsanleitung beachten.

Bitte denken Sie daran, dass diese Bedienungsanleitung eventuell für mehrere Modelle geschrieben wurde. Unterschiede zwischen den Modellen werden in der Anleitung klar und deutlich beschrieben.

### Bedeutung der Symbole

Folgende Symbole werden in den verschiedenen Abschnitten dieser Anleitung verwendet:

	Wichtige Informationen und nützliche Tipps in Bezug auf die Verwendung.
	Warnhinweise zu gefährlichen Situationen im Hinblick auf die Sicherheit von Leib, Leben und Eigentum.



## GRUNDIG Solo + SICHERHEIT

Bitte beachten Sie die folgenden Hinweise:

- Dieses Gerät ist für die Wiedergabe von Audiosignalen ausgelegt. Jede andere Verwendung ist ausdrücklich untersagt.
- Achten Sie beim Positionieren des Geräts auf ausreichende Belüftung. Hinter dem Gerät muss ein Freiraum von mindestens 10 cm vorhanden sein.
- Decken Sie das Gerät nicht mit Zeitungen, Tischdecken, Vorhängen usw. ab.

- Bitte beachten Sie bei der Entscheidung, wo das Gerät aufgestellt werden soll, dass Möbeloberflächen mit verschiedenen Arten von Lacken und Kunststoffen bedeckt sind, von denen die meisten chemische Zusätze enthalten. Diese können Korrosion an den Füßen des Geräts verursachen und zu Flecken auf der Oberfläche der Möbel führen, die sich nur schwer oder gar nicht entfernen lassen.

- Wenn das Gerät plötzlichen Temperaturschwankungen ausgesetzt ist, z.B. wenn es aus dem kalten in einen warmen Raum gebracht wird, warten Sie mindestens zwei Stunden, bevor Sie es verwenden.

- Stellen Sie keine Gegenstände auf das Gerät, die Flüssigkeiten enthalten (z.B. Vasen).

- Stellen Sie keine Gegenstände wie brennende Kerzen auf das Gerät.

- Das Gerät hat ein wasserdichtes IPX5-Design und kann in einer Umgebung mit sanften Wasserstrahlen verwendet werden. Lassen Sie das Gerät jedoch nicht teilweise oder vollständig ins Wasser eintauchen. Wenn die Flüssigkeit in die Oberfläche des Geräts gelangt, schalten Sie das Gerät sofort aus.

- Verwenden Sie das Gerät nicht längere Zeit in einem Klima mit hoher Luftfeuchtigkeit.

- Öffnen Sie unter keinen Umständen das Gerätegehäuse. Für Schäden, die durch unsachgemäße Handhabung entstehen, werden keine Gewährleistungsansprüche geltend gemacht.

- Verwenden Sie kein Reinigungsmittel, da dies das Gehäuse beschädigen kann. Reinigen Sie das Gerät mit einem sauberen, feuchten Ledertuch.

- Es sollte auf Umweltaspekte bei der Batterieentsorgung hingewiesen werden.

- Stellen Sie keine offenen Flammen (z.B. brennende Kerzen) auf das Gerät.

## Eingebauter wiederaufladbarer Batterie VORSICHT:

- Explosionsgefahr, wenn die Batterie durch einen falschen Typ ersetzt wird.

- Die Entsorgung einer Batterie ins Feuer oder in einen heißen Ofen oder die mechanische Zerkleinerung oder Zerschneidung einer Batterie, die zu einer Explosion führen kann.

- Das Zurücklassen einer Batterie in einer Umgebung mit extrem hohen Umgebungstemperaturen, die zu einer Explosion oder zum Auslaufen von entflammbarer Flüssigkeit oder Gas führen kann.

- Wenn die Batterie dem extrem niedrigen Luftdruck ausgesetzt ist, kann dies zu einer Explosion oder zum Auslaufen von brennbarer Flüssigkeit oder Gas führen.

### Ihre Pflichten als Endnutzer

Dieses Produkt erfüllt die Vorgaben der EU-WEEE-Direktive (2012/19/ EU). Das Produkt wurde mit einem Klassifizierungssymbol für elektrische und elektronische Altgeräte (WEEE) gekennzeichnet.

Dieses Elektro- bzw. Elektronikgerät ist mit einer durchgestrichenen Abfalltonne auf Rädern gekennzeichnet. Das Gerät darf deshalb nur getrennt vom unsortierten Siedlungsabfall gesammelt und zurückgenommen werden. Es darf somit nicht in den Hausmüll gegeben werden. Das Gerät kann z.B. bei einer kommunalen Sammelstelle oder ggf. bei einem Vertreter (siehe unten zu deren Rücknahmepflichten in Deutschland) abgegeben werden.

Das gilt auch für alle Bauteile, Unterbaugruppen und Verbrauchsmaterialien des zu entsorgenden Altgeräts.

Bevor das Altgerät entsorgt werden darf, müssen alle Altbatterien und Akkumulatoren vom Altgerät getrennt werden, die nicht vom Altgerät umschlossen sind. Das gleiche gilt für Lampen, die zerstörungsfrei aus dem Altgerät entnommen werden können. Der Endnutzer ist zudem selbst dafür verantwortlich, personenbezogene Daten auf dem Altgerät zu löschen.

Die ordnungsgemäße Entsorgung gebrauchter Geräte trägt dazu bei, mögliche negative Folgen für die Umwelt und die menschliche Gesundheit zu vermeiden.

### Hinweise zum Recycling

Recyceln Sie zum Umwelt- und Gesundheitsschutz elektrische und elektronische Geräte. Helfen Sie mit, alle Materialien zu recyceln, die mit diesem Symbol gekennzeichnet sind. Entsorgen Sie solche Materialien, insbesondere Verpackungen, nicht im Hausmüll, sondern über die bereitgestellten Recyclingbehälter oder die entsprechenden örtlichen Sammelsysteme.

### Rücknahmepflichten der Vertreter

Wer auf mindestens 400 m<sup>2</sup> Verkaufsfläche Elektro- und Elektronikgeräte vertreibt oder diese gewerblich an Endnutzer abgibt, ist verpflichtet, bei Abgabe eines neuen Gerätes, ein Altgerät des Endnutzers der gleichen Geräteart, das im Wesentlichen die gleichen Funktionen wie das neue Gerät erfüllt, am Ort der Abgabe oder in unmittelbarer Nähe, unentgeltlich zurückzunehmen. Das gilt auch für Vertreter von Lebensmitteln mit einer Gesamtverkaufsfläche von mindestens 800 m<sup>2</sup>, die mehrmals im Kalenderjahr oder dauerhaft Elektro- und Elektronikgeräte anbieten und auf dem Markt bereitstellen. Solche Vertreter müssen zudem auf Verlangen des Endnutzers Altgeräte, die in keiner äußeren Abmessung größer als 25 cm sind, (kleine Elektrogeräte) im Einzelhandelsgeschäft oder in unmittelbarer Nähe hierzu unentgeltlich zurückzunehmen; die Rücknahme darf in diesem Fall nicht an den Kauf eines Elektro- oder Elektronikgerätes verknüpft, kann aber auf drei Altgeräte pro Geräteart beschränkt werden.

Ort der Abgabe ist auch der private Haushalt, wenn das neue Elektro- oder Elektronikgerät dorthin geliefert wird; in diesem Fall ist die Abholung des Altgerätes für den Endnutzer kostenlos.

Die vorstehenden Pflichten gelten auch für den Vertrieb unter Verwendung von Fernkommunikationsmitteln, wenn die Vertreter Lager- und Versandflächen für Elektro- und Elektronikgeräte bzw. Gesamttager und Versandflächen für Lebensmittel beinhalten, die den oben genannten Verkaufsfächen entsprechen. Die unentgeltliche Abholung von Elektro- und Elektronikgeräten ist dann aber auf Wärmeüberträger (z.B. Kühlschrank), Bildschirme, Monitore und Geräte, die Bildschirme mit einer Oberfläche von mehr als 100 cm<sup>2</sup> enthalten und Geräte beschränkt, bei denen mindestens eine der äußeren Abmessungen mehr

### Einhaltung von RoHS-Vorgaben

Das von Ihnen erworbene Produkt erfüllt die Vorgaben der EU-RoHS Direktive (2011/65/EU). Es enthält keine in der Direktive angegebenen gefährlichen und unzulässigen Materialien.

### Informationen zur Entsorgung von Akkus/Batterien

Dieses Symbol an Akkus/Batterien oder an der Verpackung zeigt an, dass der Akku oder die Batterie nicht über den herkömmlichen Hausmüll entsorgt werden darf.

Entsorgen Sie verbrauchte Akkus/Batterien immer in Übereinstimmung mit den örtlichen Umweltrichtlinien. Informieren Sie sich bei Ihrer Stadtverwaltung nach den jeweiligen Entsorgungsrichtlinien.

### Technische Informationen

Dieses Gerät ist gemäß den geltenden EU Richtlinien geräuscherunterdrückt. Dieses Produkt erfüllt die europäischen Richtlinien 2014/53/EU und 2011/65/EU.

Die CE Konformitätserklärung für das Gerät finden Sie in Form einer pdf Datei auf der Grundig Homepage [www.grundig.com/downloads/doc](http://www.grundig.com/downloads/doc).

### Ausgangsleistung

RMS 3.5W, 1% THD

## Bluetooth

Frequenzbereich 2,402 GHz-2,480GHz

Maximale Sendeleistung <5 dBm

Version V5.3

Firmware-Version 1.5

Hardwareversion 1.0

Betriebsbereich im offenen Bereich: 30m (BT); 20m (TWS)

**Wiederaufladbares Lithium-Polymer-Batterie**

Eingebaut, 3,7 V = 1050 mAh, 3,89 Wh

Wiedergabe Zeit: 20+ Stunden (50% Volumen)

Ladezeit 2-3 Stunden

**Stromversorgung**

USB Buchse: Type C-USB-Aufladung DC IN 5V = 1A

**Wasserdicht IPX5**

**Freisprecheinrichtung**

**AUX IN**

3,5 mm Stereobuchse

Frequenzgang 100Hz-16kHz

**Produktabmessungen/Gewicht**

90 mm (B) x 36 mm (T) x 72 mm (H)

Netto Gewicht: 0.2 kg

**Zubehör**

Type C-USB-Kabel (1)

## EN

### Please read this user manual first!

Dear Valued Customer,

Thank you for preferring this Grundig appliance. We hope that you get the best results from your appliance which has been manufactured with high quality and state-of-the-art technology. For this reason, please read this entire user manual and all other accompanying documents carefully before using the appliance and keep it as a reference for future use. If you hand-over the appliance to someone else, give the user manual as well. Follow the instructions by paying attention to all the information and warnings in the user manual.

Remember that this user manual may also apply to other models. Differences between models are explicitly described in the manual.

### Meanings of the Symbols

Following symbols are used in various sections of this user manual:

	Important information and useful hints about usage.
	Warnings against dangerous situations concerning the security of life and property.



## GRUNDIG Solo + SAFETY

Please note the following instructions:

- This device is designed for the playback of audio signals. Any other use is expressly prohibited.
- Make sure there is adequate ventilation when positioning the device. There must be a free space of at least 10 cm behind the device.

- Do not cover the device with newspapers, table cloths, curtains, etc.

- Please note when deciding where to put the device that furniture surfaces are covered by various types of lacquer and plastic, most of which contain chemical additives. These may cause corrosion to the feet of the device, thus resulting in stains on the surface of the furniture which can be difficult or impossible to remove.

- If the device is exposed to sudden changes in temperature, for example when taken from the cold into a warm room, wait at least 20 hours before using it.

- Do not place any objects containing liquids (for example, vases) on the device.

- Do not place any objects such as burning candles on the device.

- The device has waterproof design of IPX5 and can be used in a gentle water jets environment, but do not let the device partially or fully submerged into the water. If the liquid is spilled into the surface of the device, please immediately shut down the device.

- Do not use the device in high humidity climate for a long time.



- Never open the device casing under any circumstances. No warranty claims are accepted for damage resulting from improper handling.

- Do not use any cleaning agent, as this may damage the casing. Clean the device with a clean, moist leather cloth.

- Attention should be drawn to environmental aspects of battery disposal.

- No naked flame sources, such as lighted candles, should be placed on the apparatus.

### Build-in Rechargeable Battery CAUTION:

- Risk of explosion if the battery is replaced by an incorrect type.

- Disposal of a battery into fire or a hot oven, or mechanically crushing or cutting of a battery, that can result in an explosion.

- Leaving a battery in an extremely high temperature surrounding environment that can result in an explosion or the leakage of flammable liquid or gas.

- A battery subjected to extremely low air pressure that may result in an explosion or the leakage of flammable liquid or gas.

#### Compliance with the WEEE Directive and Disposing of the Waste Product:

This product complies with EU WEEE Directive (2012/19/EU). This product bears a classification symbol for waste electrical and electronic equipment (WEEE).

This symbol indicates that this product shall not be disposed with other household wastes at the end of its service life. Used device must be returned to offical collection point for recycling of electrical and electronic devices. To find these collection systems please contact to your local authorities or retailer where the product was purchased. Each household performs important role in re-covering and recycling of old appliance. Appropriate disposal of used appliance helps prevent potential negative consequences for the environment and human health.

#### Compliance with RoHS Directive

The product you have purchased complies with EU RoHS Directive (2011/65/EU). It does not contain harmful and prohibited materials specified in the Directive.

#### Package information

Packaging materials of the product are manufactured from recyclable materials in accordance with our National Environment Regulations. Do not dispose of the packaging materials together with the domestic or other wastes. Take them to the packaging material collection points designated by the local authorities.

#### Information on Waste Batteries

This symbol on rechargeable batteries/batteries or on the packaging indicates that the rechargeable battery/battery may not be disposed of with regular house hold rubbish. For certain rechargeable batteries/batteries, this symbol may be supplemented by a chemical symbol. Symbols for mercury (Hg) or lead (Pb) are provided if the rechargeable batteries/batteries contain more than 0,0005 % mercury or more than 0,004 % lead. Rechargeable batteries/batteries, including those which do not contain heavy metal, may not be disposed of with household waste. Always dispose of used batteries in accordance with local environmental regulations. Make enquiries about the applicable disposal regulations where you live.

#### Technical Information

This device is noise-suppressed according to the applicable EU directives. This product fulfils the European directives 2014/53/EU and 2011/65/EU.

You can find the CE declaration of conformity for the device in the form of a pdf file on the Grundig Homepage www.grundig.com/downloads/doc.

##### Output Power

RMS 3.5W, 1 % THD

##### Bluetooth

Frequency Range 2.402 GHz-2.480GHz

Maximum transmitted power <5 dBm

Version V5.3

Firmware version 1.5

Hardware version 1.0

Open area operation range: 30m (BT); 20m (TWS)

##### Rechargeable Li-Polymer Battery

Build in, 3.7 V ≙ 1050 mAh, 3.89 Wh

Playback time: 20+ hours (50% volume)

Charge time 2-3 hours

##### Power Supply

USB Socket: Type C USB Charging DC IN 5V ≙ 1A

##### Waterproof IPX5

##### Handsfree

##### AUX IN

Stereo 3.5 mm Jack

Frequency Response 100Hz-16kHz

##### Product Dimensions/Weight

90mm (W) x 36mm (D) x72 mm (H)

Net Weight: 0,2 kg

##### Accessory

Type C USB Cable (1)

## FR

#### Avant toute chose, veuillez lire ce manuel d'utilisation !

Chère cliente, cher client,

Merci d’avoir choisi cet appareil Grundig. Nous espérons que cet appareil, fabriqué dans des installations modernes et soumis à un processus de contrôle qualité rigoureux, vous offre les meilleures performances possible. C’est pourquoi nous vous recommandons, avant d’utiliser l’appareil, de lire attentivement et complètement ce manuel d’utilisation ainsi que tous les autres documents fournis et de les conserver soigneusement pour une utilisation future. Si vous cédez l’appareil à quelqu’un d’autre, remettez-lui également le manuel d’utilisation. Suivez les instructions en accordant une attention particulière à toutes les informations et les avertissements contenus dans le manuel d’utilisation.

Notez que ce manuel d’utilisation peut également s’appliquer à d’autres modèles. Les différences entre les modèles sont clairement décrites dans le manuel.

#### Signification des symboles

Les pictogrammes suivants sont repris tout au long de ce manuel :

Informations importantes et conseils utiles concernant l’utilisation de l’appareil.

Avertissement sur les situations dangereuses concernant la sécurité des biens et des personnes.

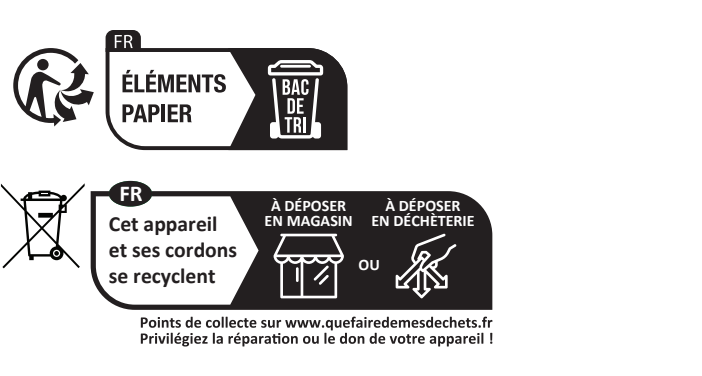

### GRUNDIG Solo + CONSIGNES DE SÉCURITÉ

Veuillez tenir compte des consignes ci-après au moment d’allumer votre enceinte Grundig:

- Cet appareil est conçu pour la lecture des signaux audio. Son utilisation à d’autres fins est formellement interdite.

- Veillez à ce que la pièce où est installé l’appareil soit bien ventilée. Il faut laisser un espace libre d’au moins 10 cm derrière l’appareil. Évitez d’obstruer les fentes de ventilation.

- N’obstruez pas les fentes d’aération avec des journaux, des tissus, etc.

- Lors de l’installation de votre appareil, tenez compte du fait que la plupart des meubles sont recouverts de différents types de laque ou de matières plastiques et que ces revêtements contiennent des additifs chimiques. Ces additifs peuvent occasionner une corrosion au niveau des supports de l’unité, laissant des taches sur la surface du meuble et ces taches peuvent par la suite s’avérer difficiles ou impossibles à enlever.

- Cet appareil peut être utilisé par des enfants âgés d’au moins 8 ans et par des personnes ayant des capacités physiques, sensorielles ou mentales réduites ou dénuées d’expérience ou de connaissance, s’ils (si elles) sont correctement surveillé(es) ou si des instructions relatives à l’utilisation de l’appareil en toute sécurité leur ont été données et si les risques encourus ont été appréhendés. Les enfants ne doivent pas jouer avec l’appareil. Le nettoyage et l’entretien par l’usager de doivent pas être effectués par des enfants sans surveillance.

- Dans le cas où l’appareil change subitement de température, en passant par exemple d’une pièce froide à une pièce chaude, patientez au moins deux heures avant de commencer à l’utiliser.

- Évitez de placer des objets (tels que des vases) contenant des liquides sur le téléviseur.

- Évitez de poser des objets tels que des bougies allumées sur l’appareil.

- L’enceinte dispose de la certification IPX5, elle est donc protégée contre les jets d’eau de toutes directions; cependant, ne l’immergez ni partiellement, ni complètement dans l’eau. Si du liquide est renversé sur la surface de l’appareil, veuillez immédiatement éteindre et sécher avec un tissu l’appareil.

- N’utilisez pas l’appareil pendant une longue période sous un climat extrêmement humide.

- Ne pas ouvrir le boîtier de l’appareil en toutes circonstances. Aucune revendication au titre de la garantie ne sera acceptée concernant les dommages occasionnés par une mauvaise utilisation.

- N’utilisez pas de détergents, ceux-ci risqueraient d’endommager le boîtier. Nettoyez l’appareil à l’aide d’un chiffon propre et humide.

- Il convient d’attirer l’attention sur les aspects environnementaux de mise au rebut de la batterie.

- Assurez-vous qu’aucune source de flamme nue, telle que des bougies allumées, n’est placée sur l’appareil.

### ATTENTION batterie rechargeable intégrée:

- Risque d’explosion si la batterie est remplacée par un type de batterie incorrect.

- Se débarrasser d’une batterie en la mettant au feu ou dans un four chaud, ou l’écraser ou la découper mécaniquement peut entraîner une explosion.

- Laisser une batterie dans un environnement à température extrêmement élevée peut entraîner une explosion ou une fuite de liquide ou de gaz inflammable.

- Soumettre une batterie à une pression atmosphérique extrêmement basse peut entraîner une explosion ou une fuite de liquide ou de gaz inflammable.

#### Conformité avec la directive DEEE et mise au rebut des déchets :

Ce produit est conforme à la directive DEEE (2012/19/UE) de l’Union européenne. Ce produit porte un symbole de classification pour la mise au rebut des équipements électriques et électroniques (DEEE).

Ce symbole indique que ce produit ne doit pas être jeté avec les déchets ménagers à la fin de sa vie utile. Les appareils usagés doivent être retournés au point de collecte officiel destiné au recyclage des appareils électriques et électroniques. Pour trouver ces systèmes de collecte, veuillez contacter les autorités locales ou le détaillant auprès duquel vous avez acheté le produit. Chaque ménage joue un rôle important dans la récupération et le recyclage des appareils ménagers usagés. L’élimination appropriée des appareils usagés aide à prévenir les conséquences négatives potentielles pour l’environnement et la santé humaine.

Ce symbole indique que ce produit ne doit pas être jeté avec les déchets ménagers à la fin de sa vie utile. Les appareils usagés doivent être retournés au point de collecte officiel destiné au recyclage des appareils électriques et électroniques. Pour trouver ces systèmes de collecte, veuillez contacter les autorités locales ou le détaillant auprès duquel vous avez acheté le produit. Chaque ménage joue un rôle important dans la récupération et le recyclage des appareils ménagers usagés. L’élimination appropriée des appareils usagés aide à prévenir les conséquences négatives potentielles pour l’environnement et la santé humaine.

#### Conformité avec la directive LdSD :

L’appareil que vous avez acheté est conforme à la directive LdSD (2011/65/UE) de l’Union européenne. Il ne comporte pas les matériels dangereux et interdits mentionnés dans la directive.

#### Information sur l’emballage

L’emballage du produit est composé de matériaux recyclables, conformément à notre réglementation nationale. Ne jetez pas les éléments d’emballage avec les déchets domestiques et autres déchets. Déposez-les dans un des points de collecte d’éléments

d’emballage que vous indiquera l’autorité locale dont vous dépendez.

#### Batteries usagées

Assurez-vous de mettre au rebut les batteries usagées conformément aux lois et réglementations locales. Le symbole sur la batterie et l’emballage indique que la batterie livrée avec l’appareil ne doit pas être considérée comme un déchet ménager.

Ce symbole peut être utilisé en conjointement avec un symbole chimique dans certaines régions. Si les batteries contiennent plus de 0,0005 % de mercure et plus de 0,004 % de plomb, le symbole chimique Hg est ajouté pour le mercure et Pb pour le plomb sous le symbole. En vous assurant que les batteries sont mises au rebut de façon appropriée, vous contribuerez à la prévention les dommages potentiels à l’environnement et à la santé humaine dus à une mise au rebut inappropriée des batteries.

#### Informations techniques

Cet appareil est dénué de tout parasite conformément aux directives de l’EU en vigueur. Ce produit est conforme aux directives européennes 2014/53/EU et 2011/65/EU.

La déclaration de conformité CE de l’appareil est disponible en format PDF à la page d’accueil de Grundig www.grundig.com/downloads/doc.

##### Puissance de sortie

RMS 3,5 W, 1 % THD

##### Bluetooth

Plage de fréquence 2,402 GHz-2,480 GHz

Puissance maximale transmise <5 dBm

Version V5.3

Version du microprogramme 1.5

Version du matériel 1.0

Plage de fonctionnement en champ libre : 30 m (Bluetooth) ; 20 m (TWS)

##### Batterie rechargeable Li-Polymère

Intégré, 3,7V≙1050 mAh, 3.89 Wh

Temps de lecture : 20+ heures (à 50 % du volume)

Temps de charge 2-3 heures

##### Alimentation électrique

Prise USB : Chargeur Type C USB ENTRÉE CC 5V≙1A

##### Imperméable IPX5

##### Mains libres

##### ENTRÉE AUXILIAIRE

Jack stéréo 3,5 mm

Fréquence de réponse 100 Hz-16 kHz

##### Dimensions/Poids du produit

90 mm (l) x 36 mm (p) x 72 mm (h)

Poids net : 0,2 kg

##### Accessoire

Câble Type C USB (1)

### ES

#### ¡Lea el manual de usuario antes de utilizar el aparato!

Estimado cliente:

Gracias por elegir un aparato Grundig. Esperamos que obtenga los mejores resultados de su aparato, ya que ha sido fabricado con gran calidad y con tecnología de última generación. Por esta razón, le aconsejamos que lea este manual de usuario y todos los demás documentos adjuntos con atención antes de utilizar el aparato y que los guarde para futuras consultas. Si entrega este aparato a otra persona, proporcíonele también el manual de usuario. Sigla las instrucciones prestando especial atención a toda la información y advertencias incluidas en el manual de usuario.

Recuerde que este manual de usuario también puede servir para otros modelos. En el manual se describen las diferencias entre los modelos explícitamente.

#### Significado de los símbolos

Los siguientes símbolos se usan en las diversas secciones del presente manual de usuario:

Información importante y consejos útiles sobre su uso.

Advertencias de situaciones peligrosas sobre la seguridad de las personas y la propiedad.



### SEGURIDAD GRUNDIG Solo +

Por favor, preste atención en las siguientes instrucciones.

- Este dispositivo está diseñado para reproducir señales de audio. Se prohíbe explícitamente cualquier otro uso.

- Asegúrese de que haya una ventilación adecuada al colocar el dispositivo. Debe dejarse un espacio libre de al menos 10 cm detrás del dispositivo.

- No cubra el dispositivo con periódicos, manteles, cortinas, etc.

- Al decidir dónde colocar el dispositivo, tenga en cuenta que las superficies de los muebles están cubiertas por varios tipos de laca y plástico, que en su mayoría contienen aditivos químicos. Podrían provocar la corrosión en las patas del dispositivo, lo que provocaría manchas en superficie del mueble que podrían resultar difíciles o imposibles de eliminar.

- Si el dispositivo está expuesto a cambios bruscos de temperatura, por ejemplo, cuando es movido de un entorno frío a una habitación cálida, espere al menos dos horas antes de usarlo.

- No coloque ningún objeto que contenga líquido (por ejemplo, jarrones) sobre el dispositivo.

- No coloque ningún objeto como velas encendidas sobre el dispositivo.

- El dispositivo tiene un diseño resistente al agua de

IPX5 que incluso puede resistir chorros de agua suaves, pero no debe permitir que el dispositivo sea sumergido parcial o totalmente en el agua. Si el líquido se derrama en la superficie del dispositivo, apáguelo inmediatamente.

- No utilice el dispositivo en un clima de alta humedad durante mucho tiempo.

- Nunca abra la carcasa del dispositivo bajo ninguna circunstancia. No se aceptan reclamaciones de garantía por daños causados por un uso inadecuado.

- No utilice ningún agente de limpieza, ya que podría dañar la carcasa. Limpie el dispositivo con un paño de cuero limpio y húmedo.

- Se debe prestar atención a los aspectos ambientales para la eliminación de las baterías.

- No se deben colocar sobre el aparato fuentes de llamas desnudas, como velas encendidas.

### Batería Recargable Incorporada PRECAUCIÓN:

- Se corre el riesgo de explosión si la batería se reemplaza por un tipo incorrecto.

- Eliminar las baterías en el fuego o en un horno caliente, aplastarlas mecánicamente o cortar las baterías puede causar en una explosión.

- Dejar una batería en un entorno circundante de temperatura extremadamente alta puede provocar una explosión o la fuga de líquido o gas inflamable.

- Una batería expuesta a una presión de aire extremadamente baja puede resultar en una explosión o en la fuga de líquido o gas inflamable.

#### Conformidad con la normativa WEEE y eliminación del aparato al final de su vida útil:

Este producto es conforme con la directiva de la UE sobre residuos de aparatos eléctricos y electrónicos (WEEE) (2012/19/UE). Este producto incorpora el símbolo de la clasificación selectiva para los residuos de aparatos eléctricos y electrónicos (WEEE).

Este símbolo indica que este producto no debe eliminarse con otros desechos domésticos al final de su vida útil. El dispositivo usado debe ser devuelto al punto de recogida oficial para el reciclaje de los dispositivos eléctricos y electrónicos. Para encontrar estos sistemas de recogida, por favor, póngase en contacto con las autoridades locales o con el distribuidor donde se compró el producto. Cada hogar desempeña un papel importante en la recuperación y el reciclaje de los aparatos antiguos. La eliminación adecuada de los aparatos usados ayuda a prevenir las posibles consecuencias negativas para el medio ambiente y la salud humana.

#### Cumplimiento de la directiva RoHS:

El producto que ha adquirido es conforme con la directiva de la UE sobre la restricción de sustancias peligrosas (RoHS) (2011/65/UE). No contiene ninguno de los materiales nocivos o prohibidos especificados en la directiva.

#### Información de embalaje

El embalaje del producto está fabricado con material reciclable de acuerdo con las normativas nacionales sobre medio ambiente. No se deshaga del material de embalaje ni de los desechos domésticos o de otro tipo. Líveelos a los puntos de recogida de material de embalaje designados por las autoridades locales.

#### Baterías residuales

Asegúrese de que los residuos de las baterías se eliminan de acuerdo con las leyes y reglamentos locales. El símbolo que aparece en la batería y en el embalaje indica que la batería entregada con el producto no debe considerarse como residuo doméstico.

Este símbolo puede utilizarse en combinación con un símbolo químico en algunas regiones. Si las baterías contienen más de 0,0005 % de mercurio y más de 0,004 % de plomo, se añade el símbolo químico Hg para el mercurio y el símbolo químico Pb para el plomo debajo del símbolo. Al asegurarse de que las baterías se eliminan correctamente, contribuirá a prevenir posibles daños al medio ambiente y a la salud humana debido a la eliminación inadecuada de las baterías.

#### Información Técnica

Este dispositivo tiene supresión de ruido de acuerdo con las Directivas de la UE aplicables. Este producto cumple con las directivas europeas 2014/53/EU y 2011/65/EU.

Puede encontrar la declaración de conformidad CE para el dispositivo en forma de archivo pdf en la página principal de Grundig www.grundig.com/downloads/doc.

##### Potencia de Salida

RMS 3,5 W, 1 % THD

##### Bluetooth

Gama de frecuencias 2.402 GHz-2.480GHz

Potencia máxima transmitida <5 dBm

Versión V5.3

Versión de firmware 1.5

Versión de hardware 1.0

Rango de operación en área abierta 30m (BT); 20m (TWS)

##### Batería recargable de polímero de litio

Incorporado, 3.7 V ≙ 1050 mAh, 3.89 Wh

Tiempo de reproducción: 20+ horas (50% volumen)

Tiempo de carga de 2-3 horas

##### Fuente de alimentación

Conector USB: Cable Type C USB para carga de entrada de 5 V ≙ 1 A de CC

##### IPX5 impermeable

##### Manos libres

##### AUX IN

Conector Estéreo de 3.5 mm.

Respuesta de Frecuencia 100Hz-16kHz

##### Dimensiones del Producto/Peso

90 mm (ancho) x 36 mm (fondo) x 72 mm (alto)

Peso neto: 0,2 kg

##### Accesorio

Cable Type C USB (1)

## PL

#### Proszę najpierw przeczytać tę instrukcję obsługi!

Szanowny Kliencie,

dziękujemy za wybranie urządzenia marki Grundig. Mamy nadzieję, że zakupione urządzenie, wyprodukowane z zapewnieniem wysokiej jakości przy użyciu najnowszych technologii, okaże się w pełni zadowalające. W tym celu przed użyciem urządzenia należy przeczytać całą instrukcję obsługi oraz dołączone dokumenty i zachować je do wglądu na przyszłość. Przekazując urządzenie innemu użytkownikowi, należy dołączyć również niniejszą instrukcję. Należy postępować zgodnie z instrukcjami, zwracając uwagę na wszystkie informacje i ostrzeżenia zamieszczone w niniejszym dokumencie.

Należy pamiętać, że niniejsza instrukcja może odnosić się także do innych modeli. Różnice pomiędzy modelami są wyraźnie opisane w instrukcji.

#### Znaczenie symboli

W różnych częściach niniejszej instrukcji obsługi stosowane są następujące symbole:

Ważne informacje i przydatne wskazówki dotyczące użytkowania.

**OSTRZEŻENIE:** Ostrzeżenia przed niebezpiecznymi sytuacjami zagrażającymi życiu i mieniu.

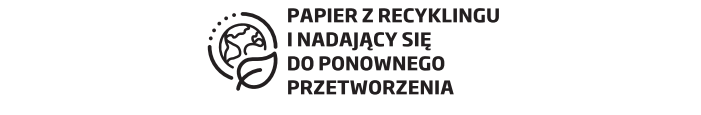

### GRUNDIG Solo + BEZPIECZEŃST



- Nie wolno używać urządzenia przez długi czas w bardzo wilgotnym klimacie.

- W żadnej sytuacji nigdy nie otwieraj obudowy urządzenia. Gwarancja na to urządzenie nie obejmuje uszkodzeń spowodowanych nieprawidłowym obchodzeniem się z nim.

- Nie wolno używać produktu środkami, które mogą uszkodzić obudowę. Urządzenie należy czyścić nawilżoną ściereczką ze skóry.

- Podczas usuwania akumulatorów należy zwrócić uwagę na aspekty ochrony środowiska.

- W pobliżu urządzenia nie powinny znajdować się źródła otwartego ognia, np. zapalone świecełki.

## Wbudowany akumulator wielokrotnego ładowania PRZESTROGA:

- Ryzyko wybuchu w razie wymiany na akumulator niewłaściwego typu.

- Wrzucanie akumulatora do ognia lub gorącego piekarnika bądź mechaniczne zmiżdżenie lub przecięcie może spowodować wybuch.

- Pozostawienie akumulatora w otoczeniu o bardzo wysokiej temperaturze może spowodować wybuch lub wyciek palnej cieczy bądź gazu.

- Poddawanie akumulatora działaniu bardzo niskiego ciśnienia może spowodować wybuch lub wyciek palnej cieczy bądź gazu.

#### Zgodność z dyrektywą WEEE i usuwanie odpadów:

Wyrób ten jest zgodny z dyrektywą WEEE Unii Europejskiej (2012/19/UE). Wyrób ten jest oznaczony symbolem klasyfikacyjnym dla zużytego sprzętu elektrycznego i elektronicznego (WEEE).

Ten symbol oznacza, że sprzęt nie może być umieszczany łącznie z innymi odpadami gospodarstwa domowego po okresie jego użytkowania. Zużyte urządzenie należy oddać do specjalnego punktu zbiórki zużytego sprzętu elektrycznego i elektronicznego w celu utylizacji. Aby uzyskać informacje o punktach

zbiórki w swojej okolicy należy skontaktować się z lokalnymi władzami lub punktem sprzedaży tego produktu. Gospodarstwo domowe spełnia ważną rolę w przyczynianiu się do ponownego użycia i odzysku zużytego sprzętu. Odpowiednie postępowanie ze zużytym sprzętem zapobiega potencjalnym negatywnym konsekwencjom dla środowiska naturalnego i ludzkiego zdrowia.

#### Zgodność z dyrektywą RoHS:

Niniejszy wyrób jest zgodny z dyrektywą Parlamentu Europejskiego i Rady RoHS (Ograniczenie użycia substancji niebezpiecznych) (2011/65/WB). Nie zawiera szkodliwych i zakazanych materiałów, podanych w tej dyrektywie.

#### Informacje o opakowaniu

Opakowanie tego wyrobu wykonano z materiałów nadających się do recyklingu, zgodnie z naszym ustawodawstwem krajowym. Nie wyrzucaj materiałów opakowaniowych do śmieci wraz z innymi odpadkami domowymi. Oddaj je w jednym z wyznaczonych przez władze lokalne punktów zbiórki materiałów opakowaniowych.

#### Zużyte akumulatory

Zużyte akumulatory należy utylizować zgodnie z lokalnymi przepisami. Symbol na akumulatorze lub opakowaniu oznacza, że akumulatory nie mogą być traktowane jako odpady komunalne. Na niektórych akumulatorach symbol ten może być używany razem z symbolem chemicznym. Symbole chemiczne rtęci (Hg) lub ołowiu (Pb) dodaje się, gdy bateria/akumulator zawiera więcej niż 0,0005% rtęci lub 0,004% ołowiu. Odpowiednio gospodarując zużyтыми produktami i akumulatorami, można zapobiec ich potencjalnemu negatywnemu wpływowi na środowisko oraz zdrowie ludzi, jaki mógłby wystąpić w przypadku niewłaściwego obchodzenia się z tymi odpadami.

#### Dane techniczne

Urządzenie to pracuje bez zakłóceń radiowych zgodnie z obowiązującymi dyrektywami UE. Produkt spełnia wymagania dyrektyw europejskich 2014/53/EU i 2011/65/UE.

Deklaracje zgodności CE dla tego urządzenia można znaleźć w postaci pliku pdf w witrynie internetowej firmy Grundig [www.grundig.com/downloads/doc](http://www.grundig.com/downloads/doc).

##### Moc wyjściowa

3,5W RMS, 1% THD

##### Bluetooth

Zakres częstotliwości od 2402 do 2480 GHz

Maksymalna moc transmisji <5 dBm

Wersja V5.3

Wersja firmware 1.5

Wersja sprzętowa 1.0

Zakres działania na otwartej przestrzeni: 30 m (BT); 20 m (TWS)

##### Akumulator litowo-polimerowy

Wbudowany 3,7V±1050 mAh, 3.89 Wh

Czas odtwarzania :około 20 godzin (przy poziomie głośności 50%)

Czas ładowania 2-3 godziny

##### Zasilanie

Gniazdo USB: ładowanie przez Type C USB DC IN 5V±1A

##### Wodoszczelność wg IPX5

##### Funkcja głośnomówiąca

##### Wejście AUX

Stereo 3,5 mm Jack

Pasmo przenoszenia od 100 Hz do 16 kHz

##### Wymiary urządzenia/waga

90 mm (szer.)x 36 mm (gł.) x 72 mm (wys.)

Waga netto: 0,2 kg

##### Aksesoria

Kabel Type C USB (1)

## TR

#### Lütfen önce bu kılavuzu okuyun!

Değerli Müşterimiz,

Grundig ürününü tercih ettiğiniz için teşekkür ederiz. Yüksek kalite ve teknoloji ile ürettiğimiz olan ürününüzün size en iyi verimi sunmasını istiyoruz. Bunun için, bu kılavuzun tamamını ve verilen diğer belgeleri ürünü kullanmadan önce dikkatle okuyun ve bir başvuru kaynağı olarak saklayın. Ürünü başka birisine vererseniz, kullanma kılavuzunu da birlikte verin. Kullanma kılavuzunda belirtilen tüm bilgi ve uyarıları dikkate alarak talimatlara uyun. Bu kullanma kılavuzunun başka modeller için de geçerli olabileceğini unutmayın. Modeller arasındaki farklar kılavuzda açık bir şekilde belirtilmiştir.

##### Sembollerin anlamları

Bu kullanma kılavuzunun çeşitli kısımlarında aşağıdaki semboller kullanılmıştır:

<span><span><span></span></span></span>	Cihazın kullanımla ilgili önemli bilgiler ve faydalı tavsiyeler.
---	--

<span><span><span></span></span></span>	<b>UYARI:</b> Can ve mal güvenliğiyle ilgili tehlikeli durumlar konusunda uyarılar.
---	---

<span><span><span></span></span></span>	<b>GERİ DÖNÜŞTÜRÜLMÜŞ &amp; GERİ DÖNÜŞTÜRÜLEBİLİR KAĞIT</b>
---	---

AEEE Yönetmeliğine Uyundur.

PCB içermez.

- Pillerin imhasıyla ilgili olarak çevresel hususlara dikkat edilmelidir.

- Cihazın üzerine yanan mum gibi açık alev kaynakları konulmamalıdır.

### Şarj edilebilir dâhili pil DİKKAT:

- Yanlış tipte pil kullanılması patlama riski teşkil eder.
- Pilin ateşte veya fırında imha edilmesi, mekanik olarak ezilmesi veya kesilmesi patlama riskine yol açar.

- Pilin çok yüksek sıcaklıklı bir ortamda bırakılması patlamaya veya yanıcı sıvının ya da gazın sızmasına yol açabilir.
- Pilin çok düşük hava basıncına maruz kalması patlamaya veya yanıcı sıvının ya da gazın sızmasına yol açabilir.

- Pilin çok düşük hava basıncına maruz kalması patlamaya veya yanıcı sıvının ya da gazın sızmasına yol açabilir.

#### AEEE Yönetmeliğine Uyum ve Atık Ürünün Elden Çıkarılması

Bu ürün T.C. Çevre ve Şehircilik Bakanlığı tarafından yayımlanan "Atık elektrikli ve Elektronik eşyaların Kontrolü Yönetmeliği"nde belirtilen zararlı ve yasaklı maddeleri içermez.

AEEE Yönetmeliğine uygundur. Bu ürün, geri dönüşümlü ve tekrar kullanılabilir nitelikteki yüksek kaliteli parça ve malzemelerden üretilmiştir. Bu nedenle, ürünü, hizmet ömrünün sonunda evsel veya diğer atıklarla birlikte atmayın. Elektrikli ve elektronik cihazların geri dönüşümü için bir toplama noktasına Bu toplama noktalarını bölgenizdeki yerel yönetime sorun. Kullanılmış ürünleri geri kazanıma vererek Çevrenin ve doğal kaynakların korunmasına yardımcı olun.

AEEE Yönetmeliğine uygundur. Bu ürün, geri dönüşümlü ve tekrar kullanılabilir nitelikteki yüksek kaliteli parça ve malzemelerden üretilmiştir. Ambalaj atığını evsel veya diğer atıklarla birlikte atmayın, yerel otoritenin belirttiği ambalaj toplama noktalarına atın.

Bitmiş pilleri, yerel kanun ve yönetmeliklere uygun şekilde atılmasını sağlayın. Pil ve ambalajın üzerindeki sembol, ürüne birlikte teslim edilen pilin evsel atık olarak değerlendirilmesi gerektiğini belirtmektedir. Bazı pillerde sembol, kimyasal bir sembolle birleştirilerek kullanılmış olabilir. Piller % 0,0005'den fazla cıva veya % 0,004'den fazla kurşun içeriyorsa, cıva için Hg, kurşun için Pb kimyasal sembolü eklenir. Pillerin doğru şekilde atılmasını sağlayarak, pillerin uygun olmayan şekilde atılması neticesinde çevre ve insan sağlığında meydana gelebilecek potansiyel zararların engellenmesine katkıda bulunmuş olacaksınız.

#### Ambalaj bilgisi

Ürünün ambalajı, Ulusal Mevzuatımız gereği geri dönüştürülebilir malzemelerden üretilmiştir. Ambalaj atığını evsel veya diğer atıklarla birlikte atmayın, yerel otoritenin belirttiği ambalaj toplama noktalarına atın.

#### Piller

Bitmiş pilleri, yerel kanun ve yönetmeliklere uygun şekilde atılmasını sağlayın. Pil ve ambalajın üzerindeki sembol, ürüne birlikte teslim edilen pilin evsel atık olarak değerlendirilmesi gerektiğini belirtmektedir. Bazı pillerde sembol, kimyasal bir sembolle birleştirilerek kullanılmış olabilir. Piller % 0,0005'den fazla cıva veya % 0,004'den fazla kurşun içeriyorsa, cıva için Hg, kurşun için Pb kimyasal sembolü eklenir. Pillerin doğru şekilde atılmasını sağlayarak, pillerin uygun olmayan şekilde atılması neticesinde çevre ve insan sağlığında meydana gelebilecek potansiyel zararların engellenmesine katkıda bulunmuş olacaksınız.

#### Saklama

- Cihazı uzun süre kullanmayı düşünmüyorsanız, lütfen dikkatli bir şekilde saklayın.
- Cihazın fişinin çıkarıldığından ve tamamen kuru olduğundan emin olun.
- Elektrik kablosunu cihazın etrafına sarmayın.
- Serin ve kuru bir yerde saklayın.
- Cihazı çocukların ulaşamayacağı bir yerde muhafaza edin.

#### Taşıma ve nakliye

- Taşıma ve nakliye sırasında cihazı orijinal ambalajı ile birlikte taşıyın. Cihazın ambalajı, cihazı fiziksel hasarlara karşı koruyacaktır.
- Cihazın veya ambalajının üzerine ağır cisimler koymayın. Cihaz zarar görebilir.
- Cihazın düşürülmesi durumunda cihaz çalışmayabilir veya kalıcı hasar oluşabilir.

#### Teknik Bilgiler

Bu cihaz, yürürlükteki EU direktiflerine uygun bir parazit bastırma sistemine sahiptir. Bu ürün 2014/53/EU ve 2011/65/EU sayılı Avrupa direktiflerine uygundur.

Cihazın CE uygunluk beyanının PDF formatını Grundig'in [www.grundig.com/downloads/doc](http://www.grundig.com/downloads/doc) adresindeki ana sayfasında bulabilirsiniz.

##### Çıkış Gücü

RMS 3,5 W, %1 THD

##### Bluetooth

Frekans Aralığı 2.402 GHz-2.480 GHz

İletilen maksimum güç <5 dBm

Versiyon V5.3

Aygıt yazılımı versiyonu 1.5

Donanım versiyonu 1.0

Açık alanda çalışma aralığı: 30 m (BT); 20 m (TWS)

##### Şarj edilebilir lityum-polimer pil

Entegre 3,7V±1050 mAh, 3.89 Wh

Oynatma süresi: 20+ saat (50 ses)

Şarj süresi: 2-3 saat

##### Güç beslemesi

USB Soketi: Type C USB Şarj DC IN 5V±1A

##### Su geçirmez IPX5

##### Eller serbest

##### AUX GİRİŞİ

Stereo 3,5 mm Jack

Frekans Tepkisi 100 Hz-16 kHz

##### Ürünün Boyutları/Ağırlığı

90 mm (G) x 36 mm (D) x 72 mm (Y)

Net Ağırlık: 0,2 kg

##### Aksesuar

Type C USB Kablosu (1)

## TÜKETİCİ HİZMETLERİ

Müşteri Hizmetleri
<b>Müşteri Memnuniyeti Politikası</b>
<p>• Müşterilerimizin istek ve önerilerini her kanaldan karşılamaktan mutluluk duyuyoruz.</p> <p><b>Kanallarmız:</b></p> <p>• <b>Çağrı Merkezimiz:</b> 0850 210 0 888 (Sabit telefonlardan veya çağrı telefonlarından alan kodu gevmeden arayın)</p> <p>• <b>Diğer Numaramız:</b> 0216 585 8 888</p> <p>• Çağrı Merkezimiz haftamın 7 günü 24 saat hizmet vermektedir.</p> <p>• Çağrı Merkezimiz ile yaptığınız görüşmeler iletişim hizmeti aldığınız operatör firma tarafından sizin için tamir edilen tarifeye göre ücretlendirilir.</p> <p>• Sabit veya çağrı telefonlarından alan kodu fuşlamadan çağrı merkezi numaramızı arayarak ürününüz ile ilgili arzu ettiğiniz hizmeti talep edebilirsiniz.</p> <p>• <b>Whatsapp Numaramız:</b> 0544 444 0 888</p> <p>• <b>Faks Numaramız:</b> 0216-423-2353</p> <p>• <b>Web Adresimiz:</b> <a href="http://www.grundig.com.tr">www.grundig.com.tr</a></p> <p>• <b>e-posta Adresimiz:</b> <a href="mailto:musteri.hizmetleri@grundig.com">musteri.hizmetleri@grundig.com</a></p> <p>• <b>Sosyal Medya Hesaplarımız:</b></p> <p>- <a href="https://www.instagram.com/grundigturkiye/">https://www.instagram.com/grundigturkiye/</a></p> <p>- <a href="https://www.facebook.com/grundig/tr/">https://www.facebook.com/grundig/tr/</a></p> <p>- <a href="https://www.youtube.com/user/TurkiyeGrundig">https://www.youtube.com/user/TurkiyeGrundig</a></p> <p>• <b>Posta Adresimiz:</b></p> <p>- Arçelik A.Ş. Karaağaç Caddesi No:2-6, 34445, Sütlüce / İSTANBUL</p> <p>• <b>Baylerimiz:</b></p> <p>- <a href="https://www.grundig.com.tr/yetkili-satici/">https://www.grundig.com.tr/yetkili-satici/</a></p> <p>• <b>Yetkili Servislerimiz,</b></p> <p>- <a href="https://www.grundig.com.tr/yetkili-servis/">https://www.grundig.com.tr/yetkili-servis/</a></p> <p>- Tüm yetkili servis istasyonunu bilginizimiz, Ticaret Bakanlığı tarafından oluşturulan "Servis Bilgi Sistemi"nde (<a href="http://www.servis.gov.tr">www.servis.gov.tr</a>) yer almaktadır.</p> <p>- Yetkik parça malzemeleri yetkili servislerimizden temin edilebilir.</p>
<p>• Müşterilerimizden İletilen istek ve önerilerini Grundig'e ulaştığı bilgisini, müşteri ayarını yapılmaksızın kendilerine 24 saat içinde veririz.</p> <p>• Müşteri Hizmetleri sürecimiz:</p> <p>• Müşterilerimizin istek ve önerilerini;</p> <p>• <b>İzlenebilir, raporlanabilir, şeffaf ve güvnlü</b> tek bir bilgi havuzunda toplarız.</p> <p>• <b>Yasal düzenlemelere uyum, objektif, adil ve gizlilik içinde</b> ele alır ve değerlendiririz.</p> <p>• <b>Bu geri bildirimli süreçlerimiz</b>in daha mükemmel hale getirilmesini kulland.</p> <p>• Grundig olarak, mükemmel müşteri deneyimini yaşatmaya ana ilke olarak kabız eder, müşteri odaklı bir yaklaşım benimseniz.</p> <p>• Bütün süreçlerimizi yönetim sistemi ile entegre ederek birbirini kontrol eden bir yapı geliştirilmesini sağlarız.</p> <p>• Yönetim hedeflerini de bu sistem üzerinden besleriz.</p>
<b>Aşağıdaki önerilere uymanız rica ederiz.</b>
<ul style="list-style-type: none"><li>• Ürününüzü aldığınızda Garanti belgenizi Yetkili Satıcınıza onaylatırınız.</li> <li>• Ürününüzü kullanma kılavuzu esaslarına göre kullanınız.</li> <li>• Ürününüz ile ilgili hizmet talebiniz olduğunda yukarıdaki telefon numaralarından Çağrı Merkezimize başvurunuz.</li> <li>• Hizmet için gelen teknisyene "teknisyen kimlik kartı"nın sorunuz.</li> <li>• İşiniz bittğinde Yetkili servis teknisyeninden "Hizmet Fişi" istemeyi unutmayın; alacağınız "Hizmet Fişi", ilerde ürününüzde meydana gelebilecek herhangi bir sorunda size yarar sağlayacaktır.</li> <li>• Ürünün kullanım ömrü: 3 yıldır. (Ürünün fonksiyonunu yerine getirebilmesi için gerekli yedek parça bulundurma süresi)</li></ul>

Hizmet talebinin değerlendirilmesi					
<b>1</b>	Müşteri Başvurusu				
<span><span><span></span></span></span> Web sitesi	<span><span><span></span></span></span> 0850 210 0 888 Çağrı merkezi	<span><span><span></span></span></span> Yetkili Servis	<span><span><span></span></span></span> <a href="mailto:musteri.hizmetleri@grundig.com">musteri.hizmetleri@grundig.com</a>	<span><span><span></span></span></span> Yetkili Satıcı	<span><span><span></span></span></span> Faks: 0216 423 23 53
<b>2</b>	Başvuru kaydı				
<span><span><span></span></span></span> Başvuru Konusu	<span><span><span></span></span></span> Müşteri Adı, Soyadı	<span><span><span></span></span></span> Müşteri Telefonu	<span><span><span></span></span></span> Müşteri Adresi		

<b>3</b>	Hizmet talebinin alınması	
<span><span><span></span></span></span> - Hizmet talebi analizi	<span><span><span></span></span></span> - Hizmet hakkında müşterinin bilgilendirilmesi (keşif,nakliye,montaj,bilgi,oranım,değişim vb.)	<span><span><span></span></span></span> - Hizmet hakkında gerekli işlemin gerçekleştirilmesi
<b>4</b>	Müşteri memnuniyetinin alınması	
<span><span><span></span></span></span> Memnun	<span><span><span></span></span></span> Memnun değil	

#### 5 Başvuru kaydının kapatılıp, bilgilerin saklanması

Bu kılavuzu okumadan ürününüzü çalıştırmayınız.

Ürününüz ile ilgili garanti şartları, kullanımı ve sorun giderme yöntemleri kılavuzda yer almaktadır.

Uygun Kullanım ve Garanti ile İlgili Dikkat Edilmesi Gereken Hususlar;

Aşağıda belirtilen sorunların giderilmesi ücret karşılığında yapılır. Bu durumlar için garanti şartları uygulanmaz;

1. Kullanım hatalarından kaynaklanan hasar ve arızalar,

2. Malın tüketiciye tesliminden sonraki yüküleme, boşaltma, taşıma vb. sırasında oluşan hasar ve arızalar,

3. Malın kullanıldığı yerin elektrik (priz, gerilim, topraklama vb.), su (su basıncı, musluk vb.), doğalgaz, telefon, internet vb. sebekesi ve/veya altyapısı (gider, zemin, ortam vb.) kaynaklı meydana gelen hasar ve arızalar,

4. Doğa olayları ve yangın, su baskını vb. kaynaklı meydana gelen hasar ve arızalar,

5. Malın tanıtma ve kullanma kılavuzlarında yer alan hususlara aykırı kullanılmasından kaynaklanan hasar ve arızalar,

6. Malın, 6502 sayılı Tüketicinin Korunması Hakkındaki Kanununda tarif edilen şekli ile ticari veya mesleki amaçlarla kullanımı durumunda ortaya çıkan hasar ve arızalar,

7. Mala yetkisz kişiler tarafından bakım, onarım veya başka bir nedenle müdahale edilmesi

Durumlarında mala verilmiş garanti sona erecektir.

Garanti uygulaması sırasında değiştirilen malın garanti süresi, satın alınan malın garanti süresi ile sınırlıdır.

Bu ürün Arçelik A.S. adına Betruce Technology Co., Ltd, 10/F, Block 2, Jiangcan Science and Technology Park, 11 Songgang Avenue, Songgang Street, Baoan, Shenzhen, China, +86-755-23204889 tarafından üretilmiştir.

Türkiye için Üretici veya İthalatçı: Arçelik A.Ş. Karaağaç Cad. No:2-6, 34445 Sütlüce, İstanbul, Türkiye

Avrupa için Üretici veya İthalatçı: Beko Grundig Deutschland GmbH, Rahmannstraße 3, 65760, Eschborn

Menşei: P.R.C.

## GRUNDIG BLUETOOTH SPEAKER GARANTİ BELGESİ

GARANTİ ŞARTLARI	
<b>1)</b> Garanti süresi, malın teslim tarihinden itibaren başlar ve 2 yıldır.	
<b>2)</b> Malın tanıtma ve kullanma kılavuzunda gösterildiği şekilde kullanılması ve Arçelik A.Ş.'nin yetkili kişileri servis çalışanları dışındaki şahıslar tarafından dahi olmak üzere tamamını; malzeme, işçilik ve iletim hatalarına karşı malın teslim tarihinden itibaren yukarıda belirtilen süre kadar garanti eder.	
<b>3)</b> Malın ayyıp olduğunun anlaşılması durumunda tüketici, 6502 sayılı Tüketicinin Korunması Hakkında Kanunun 11 nci maddesinde yer alan; <p>a- Sözleşmeden dönme,</p> <p>c- Ücretsiz onarılması isteme,</p> <p>b- Satış bedelinden indirim isteme,</p> <p>ç- Satılmanı ayıp bir misli ile değiştirilmesini isteme, hakkından birini kullanabilir.</p> <p><b>4)</b> Tüketicinin bu haklardan ücretsiz onarım hakkını seçmesi durumunda satıcı; işçilik masrafi, değiştirilen parça bedeli ya da başka herhangi bir ad altında hiçbir ücret talep etmeksizin malın onanımını yapmak veya yaptırmakla yükümlüdür. Tüketici ücretsiz onarım hakkını üretici veya İthalatçıya karşı da kullanabilir. Satıcı, üretici ve İthalatçı tüketicinin bu hakkını kullanmasından müteselsilen sorumludur.</p> <p><b>5)</b> Tüketicinin, ücretsiz onarım hakkını kullanması halinde malın; <ul style="list-style-type: none"><li>-Garanti süresi içinde tekrar arızalanması.</li> <li>-Tamiri için gereken azami sürenin aşılması,</li> <li>-Tamirinin mümkün olmadığının, yetkili servis istasyonu, satıcı, üretici yada İthalatçı tarafından bir raporda belirlenmesi durumlarında;</li></ul> tüketicili malın bedel iadesini, ayyp oranında bedel indirimi mi veya imkân varsa malın ayypsız misli ile değiştirilmesini satıcıdan talep edebilir. <p>Satıcı, tüketicinin talebini reddedemez. Bu talebin yerine getirilmemesi durumunda satıcı, üretici ile İthalatçı müteselsilen sorumludur.</p> <p><b>6)</b> İlgili mevzuatlarda belirlenen kullanım ömrü süresince malın azami tamir süresi 20 iş gününü, geçemez. Bu süre, garanti süresi içerisinde mala ilişkin arızanın yetkili servis istasyonuna veya satıcıya bildirimi tarihinde, garanti süresi dışında ise malın yetkili servis istasyonuna teslim tarihinden itibaren başlar. Garanti kapsamı içerisinde malın arızasının 10 iş günü içerisinde giderilmemesi halinde, üretici veya İthalatçı; malın tamiri tamamlanmayınca kadar, benzer özelliklere sahip başka bir malı tüketicinin kullanımına tahsis etmek zorundadır. Benzer özelliklere sahip başka bir malın tüketici tarafından istenmemesi halinde üretici veya İthalatçılar bu yükümlülüğkten kurtulur. Malın garanti süresi içerisinde arızalanmasında, tamirde geçen süre garanti süresine eklenir.</p> <p><b>7)</b> Malın kullanma kılavuzunda yer alan hususlara aykırı kullanılmasından kaynaklanan hasar ve arızalar garanti kapsamı dışındadır.</p> <p><b>8)</b> Tüketici, garantiden doğan haklarının kullanılması ile ilgili olarak çikabilecek uyuşmazlıklarda yerleşim yerinin bulunduğu veya tüketici işleminin yapıldığı yerdeki Tüketici Hakem Heyetine veya Tüketici Mahkemesine başvurabilir.</p> <p><b>9)</b> Satıcı tarafından Bu Garanti Belgesinin verilmesinde durumunda tüketici, Ticaret Bakanlığı Tüketicinin Korunması ve Piyasa Gözetimi Genel Müdürlüğüne başvurabilir.</p></p>	
<b>Üretici veya İthalatçı Firmamız;</b>	<b>Malın;</b>
<b>Unvanı:</b> Arçelik A.Ş.	<b>Markası:</b> Grundig
<b>Adresi:</b> Arçelik A.Ş. Karaağaç Caddesi No:2-6, 34445, Sütlüce / İSTANBUL	<b>Cinsi:</b> Bluetooth Speaker
	<b>Modeli:</b> Solo + Black Solo + Blue Solo + Red
<b>Telefonu:</b> 0216 585 8 888	<b>Bandrol ve Seri No:</b>
<b>Faks:</b> 0216 423 2353	<b>Garanti Süresi:</b> 2 YIL
<b>web adresi:</b> <a href="http://www.grundig.com.tr">www.grundig.com.tr</a>	<b>Azami Tamir Süresi:</b> 20 İş günü
<small>GENEL MÜDÜR</small> <i>Ali Beyli</i>	<small>GENEL MÜDÜR YRD.</small> <i>Çetin</i>
<b>Satıcı Firmamız:</b>	
<b>Unvanı:</b>	<b>Fatura Tarihi ve Sayısı:</b>
<b>Adresi:</b>	<b>Teslim Tarihi ve Yeri:</b>
<b>Telefonu:</b>	<b>Yetkilinin İmzası:</b>
<b>Faks:</b>	<b>Firmamız Kaşesi:</b>
<b>e-posta</b>	
Bu bölümü, ürünü aldığınız Yetkili Satıcı imzalayacak ve kaseleyecektir.	

<b>Arçelik A.Ş.</b>	<b>CE</b>	<b>AT Uygunluk Beyanı</b>
Üretici Firma Adı: Arçelik A.Ş.	Üretici Firma Adresi: Karaağaç Cad.No:2-6 Sütlüce 34445 İstanbul TÜRKİYE	Üretici Firma İletişim Bilgileri: Telefon +90 212 314 3434 & Faks +90 212 314 3463
Üretici Firma		



## IT

**Leggere questo manuale d'uso prima dell'utilizzo!**

Gentile Cliente,

grazie per aver scelto di acquistare questo prodotto Grundig. Ci auguriamo che Lei possa ottenere i migliori risultati da questo apparecchio prodotto con standard di alta qualità e tecnologie all'avanguardia. Per questo motivo è necessario leggere con attenzione il presente manuale d'uso e tutti gli altri documenti forniti in dotazione prima di utilizzare l'apparecchio e di conservarli come riferimento per l'uso futuro. Consegnare anche il manua-le d'uso, qualora l'apparecchio venisse ceduto ad un'altra persona. Seguire le istruzioni prestando attenzione a tutte le informazioni e le avvertenze contenute nel manuale d'uso.

Si prega di ricordare che questo manuale d'uso può essere applicato anche ad altri modelli. Le differenze tra i modelli vengono descritte esplicitamente all'interno del manuale.

**Significato dei simboli**

I seguenti simboli vengono utilizzati nelle varie sezioni di questo manuale d'uso:

<span></span>	Informazioni importanti e suggerimenti utili sull'uso.
<span></span>	Avvertenze relative a situazioni pericolose riguardanti la sicu-rezza della vita e delle cose.



### SICUREZZA GRUNDIG Solo +

Durante l’installazione attenersi alle istruzioni che seguono.

- Questo dispositivo è concepito per la riproduzione di segnali audio. Qualsiasi altro uso è espressamente vietato.

- Assicurarsi che vi sia una ventilazione adeguata du-rante il posizionamento del dispositivo. Deve esserci uno spazio libero di almeno 10 cm dietro il dispo-sitivo.

- Non coprire il dispositivo con giornali, panni, tende, ecc.

- Quando bisogna decidere dove posizionare il dispo-sitivo, notare che le superfici dei mobili sono coperte da vari tipi di vernice e plastica, molti dei quali con- tengono additivi chimici. Queste possono causare la corrosione dei piedini del dispositivo, provocando macchie sulla superficie del mobile che possono es- sere difficili o impossibili da rimuovere.

- Se il dispositivo è esposto a sbalzi di temperatura, ad esempio in seguito al trasporto da un luogo freddo ad uno caldo, evitare di metterlo in funzione per almeno due ore.

- Non posizionare oggetti contenenti liquidi (ad es. vasi) sul dispositivo.

- Non collocare sul dispositivo oggetti come candele accese.

- Il dispositivo ha un design impermeabile IPX5 e può essere utilizzato in un ambiente con getti d’acqua delicati, ma non lasciare che il dispositivo sia par- zialmente o completamente immerso nell’acqua. Se il liquido viene versato sulla superficie del dispo- sitivo, spegnere immediatamente il dispositivo.

- Non utilizzare il dispositivo in un clima con elevata umidità per lungo tempo.

- Non aprire mai il vano del dispositivo, in nessun caso. Non si accettano richieste di garanzia per danni derivanti da uso improprio.

- Non utilizzare alcun detergente, in quanto ciò po- trebbe danneggiare la custodia. Pulire il dispositivo con un panno di pelle pulito e umido.

- Va prestata attenzione agli aspetti ambientali per lo smaltimento delle pile.

- Nessuna fonte di fiamma libera, come candele ac- cese, deve essere collocata sull'apparecchio.

#### Batteria ricaricabile integrata ATTENZIONE:

- Rischio di esplosione se la batteria viene sostituita con una di tipo errato.

- Lo smaltimento di una batteria nel fuoco o in un

forno caldo, o tramite frantumazione o taglio mec- canico può provocare un’esplosione.

- Lasciare una batteria in un ambiente circostante con temperatura estremamente elevata può provo- care un’esplosione o la fuoriuscita di liquidi o gas.

- Una batteria soggetta a una pressione atmosferica estremamente bassa che può provocare un’esplo- sione o la fuoriuscita di liquidi o gas infiammabili.

**Conformità alla direttiva RAEE e smaltimento dei rifiuti**

Questo prodotto è conforme alla direttiva WEEE dell’UE (2012/19/UE). Questo prodotto reca un simbolo che lo classifica tra i rifiuti di apparec- chiature elettriche ed elettroniche (RAEE).

Il simbolo indica che, al termine della sua vita utile, questo pro- dotto non dovrà essere smaltito insieme ad altri rifiuti domesti- ci. Il dispositivo da smaltire deve essere restituito al punto di raccolta ufficiale per il riciclaggio dei dispositivi elettrici ed elet- tronici. Per trovare questi punti di raccolta, contattare le autori- tà locali o il rivenditore presso il quale il prodotto è stato acquistato. Ogni famiglia svolge un ruolo importante nel recupero e nel riciclo dei vecchi elettrodomestici. Uno smaltimento appropriato degli apparecchi usati aiuta a prevenire potenziali conseguenze negative per l’ambiente e la salute umana.

**Conformità con la direttiva RoHS**

Il prodotto acquistato è conforme alla Direttiva UE RoHS (2011/65/UE). Non contiene i materiali dannosi e proibiti indicati nella Direttiva.

**Informazioni sull’imballaggio**

Il simbolo indica che, al termine della sua vita utile, questo pro- dotto non dovrà essere smaltito insieme ad altri rifiuti domesti- ci. Il dispositivo da smaltire deve essere restituito al punto di raccolta ufficiale per il riciclaggio dei dispositivi elettrici ed elet- tronici. Per trovare questi punti di raccolta, contattare le autori- tà locali o il rivenditore presso il quale il prodotto è stato acquistato. Ogni famiglia svolge un ruolo importante nel recupero e nel riciclo dei vecchi elettrodomestici. Uno smaltimento appropriato degli apparecchi usati aiuta a prevenire potenziali conseguenze negative per l’ambiente e la salute umana.

Portarii presso i punti di raccolta imballaggi indicati dalle autorità locali.

**Informazioni sulle batterie esauste**

Questo simbolo sulle batterie ricaricabili/batterie o sulla confe- zione indica che la batteria ricaricabile/batteria non può essere smaltita con i normali rifiuti domestici. Per alcune batterie ricari- cabili/batterie, questo simbolo può essere integrato da un sim- bolo chimico. I simboli per il mercurio (Hg) o il piombo (Pb) sono presenti se le batterie ricaricabili/batterie contengono più dello 0,0005 % di mercurio o più dello 0,004 % di piombo. Le batterie/batterie ricaricabili, comprese quelle che non contengono metalli pesanti, non possono essere smaltite con i rifiuti domestici. Smaltire sempre le batterie usate in conformità con le normative ambientali locali. Informarsi sulle norme di smaltimento vigen- ti nel luogo in cui si vive.

**Informazioni tecniche**

Questo dispositivo è insonorizzato in base alle direttive UE applicabili. Questo prodotto è conforme alle Direttive europee 2014/53/CE e 2011/65/ UE.

È possibile trovare la dichiarazione di conformità CE per il dispositivo sotto forma di file pdf sulla homepage Grundig   www.grundig.com/downloads/doc.

**Potenza in uscita**

RMS 3.5W, 1% THD

**Bluetooth**

Intervallo di frequenza 2.402 GHz-2.480GHz

Potenza massima trasmessa <5 dBm

Versione V5.3

Versione firmware 1.5

Versione hardware 1.0

Intervallo operativo in area aperta: 30m (BT); 20m (TWS)

**Batteria ai polimeri di litio ricaricabile**

Integrata, 3.7V ≈ 1050 mAh, 3.89 Wh

Tempo di riproduzione: 20+ ore (50% di volume)

Tempo di ricarica 2-3 ore

**Alimentazione:**

Presa USB: Ricarica Type C USB DC IN 5V ≈ 1A

**Impermeabile IPX5**

**Vivavoce**

**AUX IN**

Jack Stereo 3.5 mm

Risposta in frequenza 100Hz-16kHz

**Dimensioni/Peso del prodotto**

90mm (L) 36mm (P) x72 mm (A)

Peso netto: 0,2 kg

**Accessori**

Cavo Type C USB (1)

### NL

**Lees eerst deze handleiding!**

Beste gewaardeerde klant,

Hartelijk dank voor het feit dat u de voorkeur geeft aan dit Grundig-apparaat. Wij hopen dat u de beste resultaten krijgt van uw apparaat dat werd ver- vaardigd met hoogwaardige en moderne technologie. Om die reden vragen wij u deze volledige handleiding en alle andere begeleidende documenten zorgvuldig te lezen voor u het apparaat in gebruik neemt en bewaar ze voor een eventuele raadpleging in de toekomst. Als u het product doorgeeft aan iemand anders mag u niet vergeten ook de handleiding mee te geven. Volg

de instructies en besteed aandacht aan alle informatie en waarschuwingen in de handleiding.

Denk eraan dat deze handleiding ook van toepassing kan zijn op andere modellen. Verschillen tussen modellen worden uitdrukkelijk beschreven in de handleiding.

**Betekenis van de symbolen**

De volgende symbolen worden gebruikt in verschillende hoofdstukken van deze handleiding.

<span></span>	Belangrijke informatie en nuttige tips bij het gebruik.
<span></span>	Waarschuwingen tegen gevaarlijke situaties met gevaar voor het leven of uw eigendom.



### GRUNDIG Solo + VEILIGHEID

Let op de volgende instructies:

- Dit apparaat is ontworpen voor de weergave van geluidsignalen. Elk ander gebruik is uitdrukkelijk verboden.

- Zorg ervoor dat er voldoende ventilatie is bij de plaatsing van het apparaat. Er moet een vrije ruimte van ten minste 10 cm achter het apparaat.

- U mag het apparaat niet afdekken met kranten, ta- fellakens, gordijnen, etc.

- Er bij de plaatsing van het apparaat op dat de op- pervlakken van de meubelen zijn afgedekt met alle- lei soorten lak en plastic die chemische additieven bevatten. Deze kunnen corrosie veroorzaken op de voeten van dit apparaat en dit kan resulteren in vlek- ken op het oppervlak van de meubelen die moeilijk of onmogelijk kunnen worden verwijderd.

- Als het apparaat wordt blootgesteld aan plotse tem- peratuurwijzigingen, bijvoorbeeld als het van een koude naar een warme ruimte wordt verplaatst, moet u ten minste twee uur wachten voor u het ge- bruikt.

- Geen voorwerpen met vloeistoffen (bijv. Een vaas) op het apparaat.

- Geen voorwerpen zoals een brandende kaars op het apparaat.

- Het apparaat heeft een waterdicht ontwerp van IPX5 en kan worden gebruikt in een omgeving met zachte waterstralen, maar het apparaat mag niet gedeelte- lijk of volledig worden ondergedompeld in water. Als de vloeistof op het oppervlak van het apparaat spat, moet u het apparaat onmiddellijk uitschakelen.

- Het apparaat mag niet langdurig worden gebruikt in een zeer vochtig klimaat.

- U mag de behuizing van het apparaat nooit openen. Er worden geen aanspraken aanvaard voor schade als het gevolg van een incorrecte hantering.

- Gebruik geen reinigingsmiddel want dit kan de be- huizing beschadigen. Reinig het apparaat met een schone, vochtige leren doek.

- Aandacht moet worden besteed aan de ecologische aspecten van de verwijdering van de batterij.

- Er mogen geen bronnen van open vlammen, zoals brandende kaarsen, op het apparaat worden ge- plaatst.

### Ingebouwde oplaadbare batterij OPGELET:

- Er bestaat een explosierisco als de batterij wordt vervangen door een incorrect type.

- De batterij mag niet in vuur of een hete oven wor- den gegooid en ze mag niet mechanisch worden geplet of gesneden want dit kan resulteren in een ontploffing.

- Een batterij in een omgeving laten aan een extreem hoge temperatuur kan resulteren in een explosie of er kan brandbare vloeistof of gas lekken.

- Een batterij blootgesteld aan een extreem lage luchtdruk kan resulteren in een explosie of er kan brandbare vloeistof of gas lekken.

**Conformiteit met de WEEE richtlijn betreffende afgedankte elektrische en elektronische apparatuur:**

Dit product is conform met de EU WEEE-richtlijn (2012/19/EU). Dit product draagt een classificatiesymbool voor afval elektrische en elektronische ap- paratuur (WEEE).

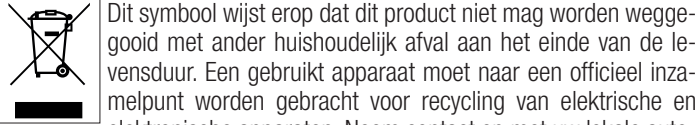

Dit symbool wijst erop dat dit product niet mag worden wegge- gooid met ander huishoudelijk afval aan het einde van de le- vensduur. Een gebruikt apparaat moet naar een officieel inza- melpunt worden gebracht voor recycling van elektrische en elektronische apparaten. Neem contact op met uw lokale auto- riteiten of detailhandelaar war het product is gekocht om deze collectiesys- temen te vinden. Elk gezin speelt een belangrijke rol in de recuperatie en recycling van oude apparaten. De correcte verwijdering van gebruikte ap- paratuur helpt potentiële negatieve gevolgen voor het milieu en de volksge- zondheid te voorkomen.

**Conformiteit met de RoHS-richtlijn**

Het product dat u hebt gekocht is conform met de Europese RoHS-richtlijn (2011/65/EU). Het bevat geen schadelijk en verboden materiaal zoals ge- specificeerd in de Richtlijn.

**Informatie op de verpakking**

Het verpakkingsmateriaal van het product is gefabriceerd van recyclebaar materiaal in overeenstemming met onze Nationale Milieuwetgeving. U mag het verpakkingsmateriaal niet samen met het huishoudelijke of ander afval weggooin. Breng het naar

de inzamelpunten voor verpakkingsmateriaal aangewezen door de lokale autoriteiten.

**Informatie over lege batterijen**

Dit symbool van oplaadbare batterijen/batterijen of op de ver- pakking wijst er op dat de oplaadbare batterij/batterij niet mag worden weggegooid met normaal huishoudelijk afval. Voor be- paalde oplaadbare batterijen/batterijen kan dit symbool worden aangevuld met een chemisch symbool. De symbolen voor kwik (Hg) of lood (Pb) worden weergegeven als de oplaadbare batterijen/batterijen meer dan 0,0005 % kwik of meer dan 0,004 % lood bevatten. Oplaadbare batterijen/ batterijen, inclusief de batterijen die geen zware metalen bevatten, kunnen worden weggegooid met het huishoudelijk afval. U moet verbruikte batterij- en als weggooin in overeenstemming met de lokale milieuwetgeving. Vraag informatie over de lokale voorschriften voor afvalverwerking waar u woont.

**Technische informatie**

Het geluid van dit apparaat wordt gedempt in overeenstemming met de toepasselijke EU-richtlijnen. Dit product is conform met de vereisten van de Europese richtlijnen 2014/53/EU en 2011/65/EU.

De CE verklaring van conformiteit is beschikbaar op de Grundig startpagina in PDF-formaat: www.grundig.com/downloads/doc.

**Uitgangsvermogen**

RMS 3.5W, 1% THD

**Bluetooth**

Frequentiebereik 2.402 GHz-2.480GHz

Maximum verzonden vermogen <5 dBm

Versie V5.3

Firmware versie 1.5

Hardware versie 1.0

Open zone operationeel bereik: 30m (BT); 20m (TWS)

**Oplaadbare Li-Polymeer batterij**

Ingebouwd, 3.7 V ≈ 1050 mAh, 3.89 Wh

Afspeeltijd: 20+ uur (50% volume)

Oplaaadtijd: 2-3 uur

**Voeding**

USB-aansluiting: Type C-USB opladen DC IN 5V ≈ 1A

**Waterdicht IPX5**

**Handsfree**

**AUX IN**

Stereo 3.5 mm aansluiting

Frequentiereactie 100Hz-16kHz

**Productafmetingen/gewicht**

90mm (B) x 36mm (D) x72 mm (H)

Nettogewicht: 0,2 kg

**Accessoire**

Type C-USB kabel (1)