

GRUNDIG

Soundbar

User Manual



DSB 3000

EN - DE - TR



01M-8870861600-4323-01
01M-GSS1150-4323-01

ENGLISH **08-22**

DEUTSCH **23-40**

TÜRKÇE **41-60**

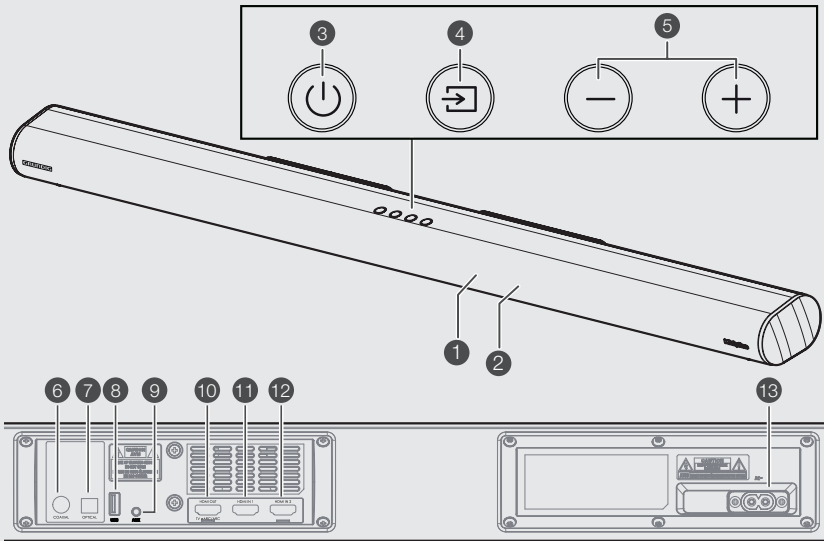
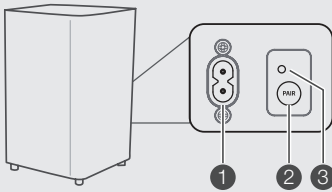
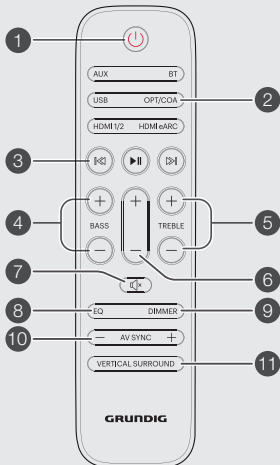
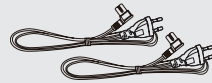
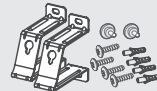
A**B****C****D****E****F****G**



A Normal Placement

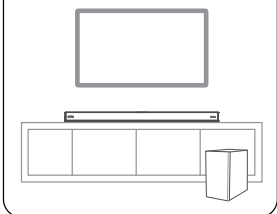

B Wall Mounting

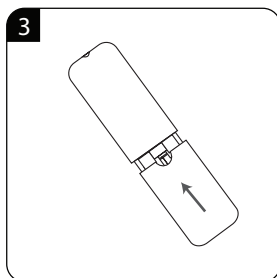
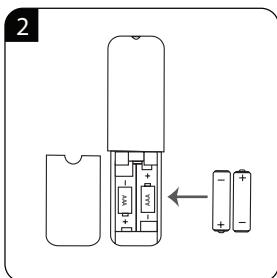
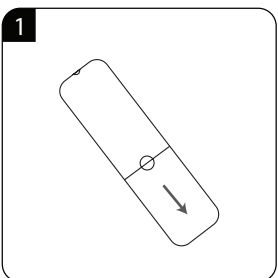
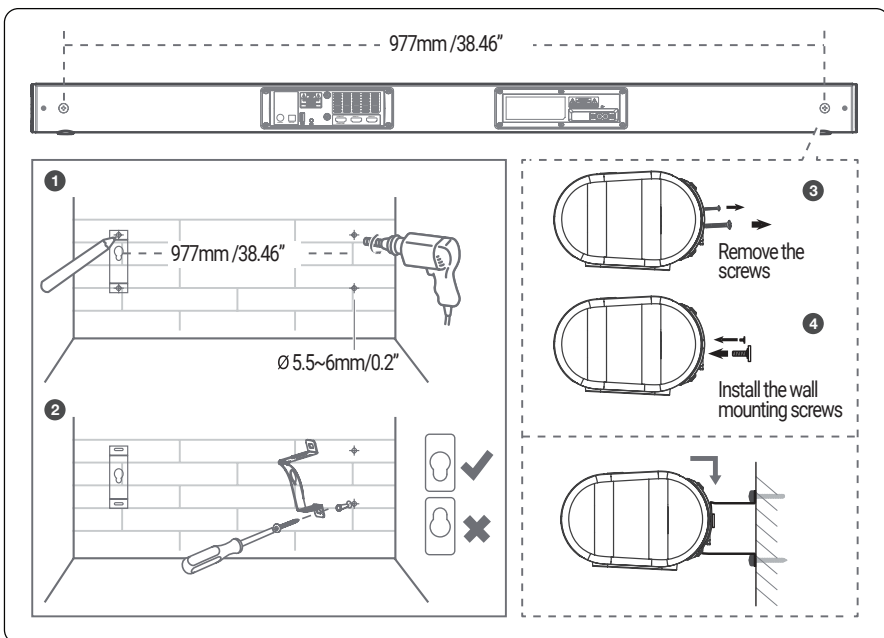
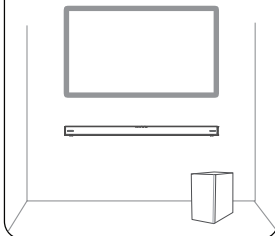

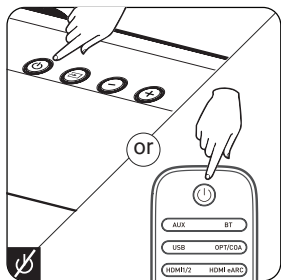
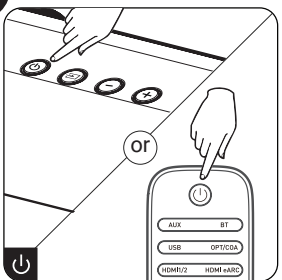
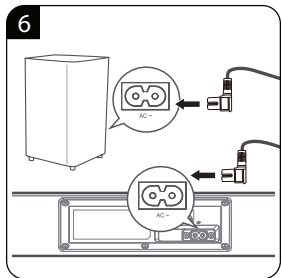
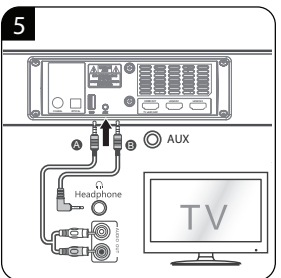
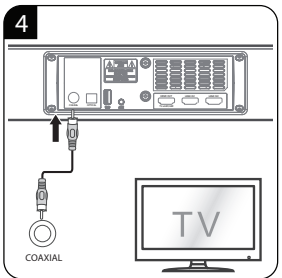
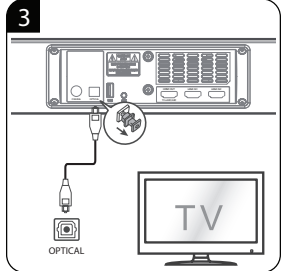
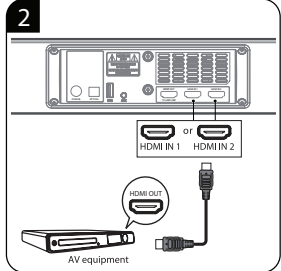
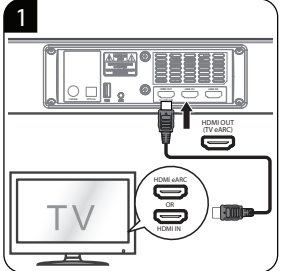

If a device is connected...

GRUNDIG

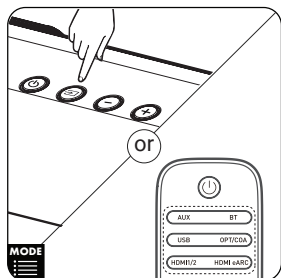
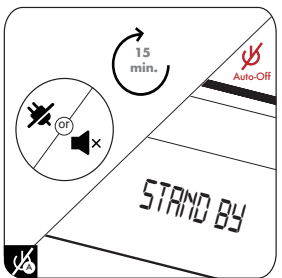

AUX

AUX HDMI 1

ARC HDMI 2

BT USB

OPT COR

MODE

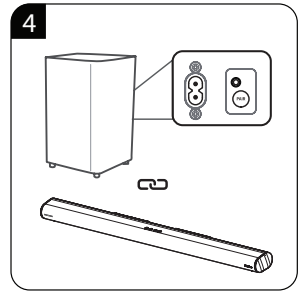
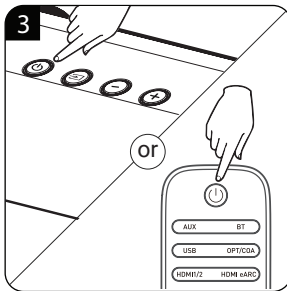
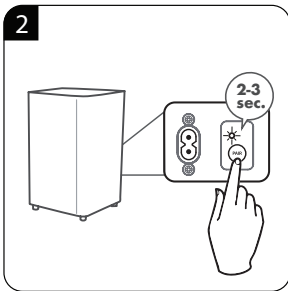
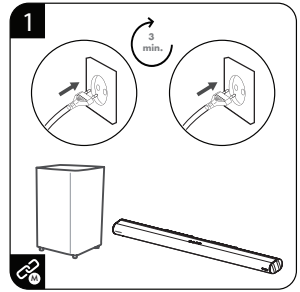
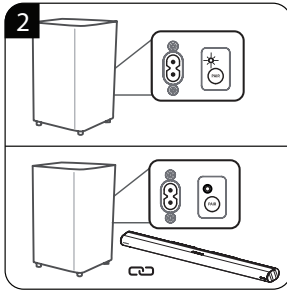
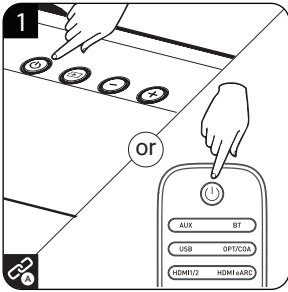
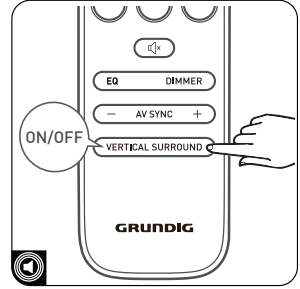
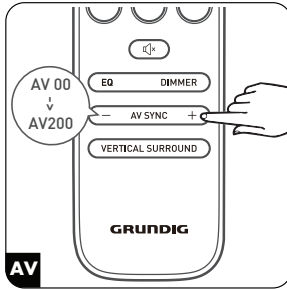
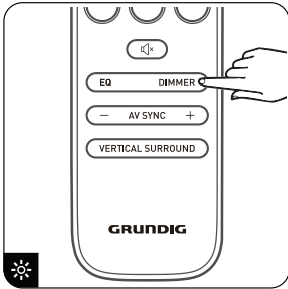
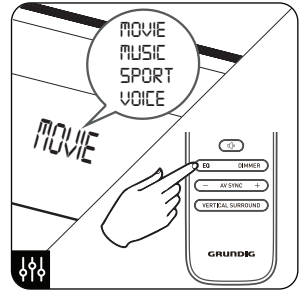
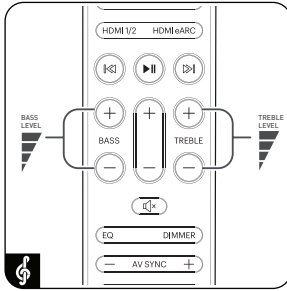
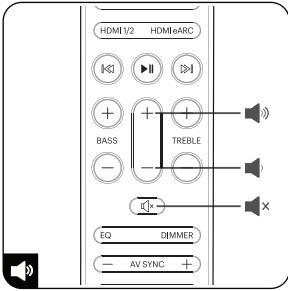

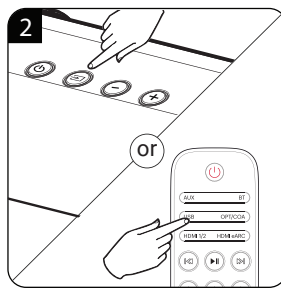
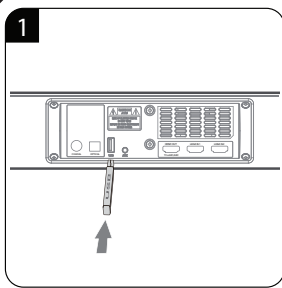
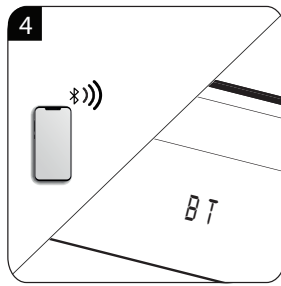
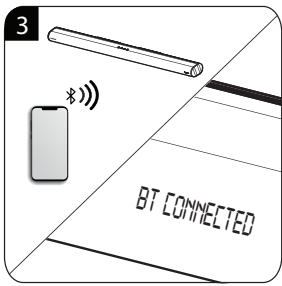
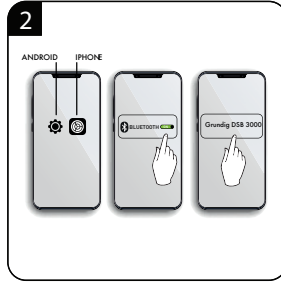
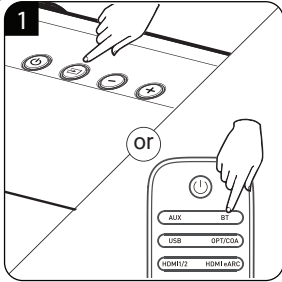

EN	MOUNTING	CONNECTIONS	OPERATION	BLUETOOTH	USB
DE	MONTAGE	ANSCHLÜSSE	BETRIEB	BLUETOOTH	USB
TR	MONTAJ	BAĞLANTILAR	KULLANIM	BLUETOOTH	USB

Please read this user manual first!





Dear Valued Customer,

Thank you for preferring this Grundig appliance. We hope that you get the best results from your appliance which has been manufactured with high quality and state-of-the-art technology. For this reason, please read this entire user manual and all other accompanying documents carefully before using the appliance and keep it as a reference for future use. If you handover the appliance to someone else, give the user manual as well. Follow the instructions by paying attention to all the information and warnings in the user manual.

Remember that this user manual may also apply to other models. Differences between models are explicitly described in the manual.

Meanings of the Symbols

Following symbols are used in various sections of this user manual:

	Important information and useful hints about usage.
	WARNING: Warnings against dangerous situations concerning the security of life and property.
	WARNING: Warning for electric shock.
	Protection class for electric shock.

SAFETY

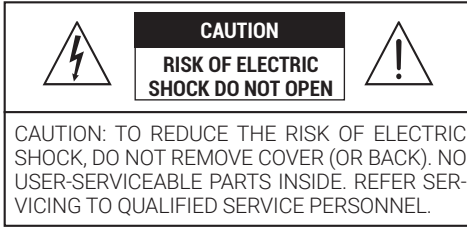

 The lightning flash with arrowhead symbol, within an equilateral triangle, is intended to alert the user to the presence of uninsulated “dangerous voltage” within the product’s enclosure that may be of sufficient magnitude as to constitute a risk of electric shock to persons.

 The exclamation point within an equilateral triangle is intended to alert the user to the presence of important operating and maintenance (servicing) instructions in the literature accompanying the appliance.

Safety

- Read these instructions – All the safety and operating instructions should be

read before this product is operated.

- Keep these instructions – The safety and operating instructions should be retained for future reference.
- Heed all warnings – All warnings on the appliance and in the operating instructions should be adhered to.
- Follow all instructions – All operating and usage instructions should be followed.
- Do not use this apparatus near water – The appliance should not be used near water or moisture – for example, in a wet basement or near a swimming pool and the like.
- Clean only with a dry cloth.
- Do not block any ventilation openings.
- Install in accordance with the manufacturer’s instructions.
- Do not install near any heat

SAFETY

sources such as radiators, heaters, stoves, or other apparatus (including amplifiers) that produce heat.

- Do not defeat the safety purpose of the polarized or grounding plug. A polarized plug has two blades with one wider than the other. A grounding plug has two blades and a third grounding prong. The wide blade or the third prong is provided for your safety. If the provided plug does not fit into your outlet, consult an electrician for replacement of the obsolete outlet.
- Protect the power cord from being walked on or pinched particularly at plugs, convenience receptacles, and the point where they exit from the apparatus.
- Only use attachments/accessories specified by the manufacturer.
-  Use only with the cart, stand, tripod,

bracket or table specified by the manufacturer, or sold with the apparatus. When a cart or rack is used, use caution when moving the cart/apparatus combination to avoid injury from tip-over.

- Unplug the apparatus during lightning storms or when unused for long periods of time.
- Refer all servicing to qualified personnel. Servicing is required when the apparatus has been damaged in any way, such as power supply cord or plug is damaged, liquid has been spilled or objects have fallen into the apparatus, the unit has been exposed to rain or moisture, does not operate normally, or has been dropped.
-  This equipment is a Class II or double insulated electrical appliance. It has been designed in such a way that it does

SAFETY

not require a safety connection to electrical earth.

- The apparatus shall not be exposed to dripping or splashing. No objects filled with liquids, such as vases, shall be placed on the apparatus.
- Minimum distance around the apparatus for sufficient ventilation is 5cm.
- The ventilation should not be impeded by covering the ventilation openings with items, such as newspapers, table-cloths, curtains, etc...
- No naked flame sources, such as lighted candles, should be placed on the apparatus.
- Batteries should be recycled or disposed of as per state and local guidelines.
- The use of apparatus in moderate climates.

Caution

- Use of controls or adjustments or performance

of procedures other than those described herein, may result in hazardous radiation exposure or other unsafe operation.

- To reduce the risk of fire or electric shock, do not expose this apparatus to rain or moisture. The apparatus must not be exposed to dripping or splashing and objects filled with liquids, such as vases, must not be placed on apparatus.
- The mains plug/appliance coupler is used as the disconnect device, the disconnect device must remain readily operable.
- Danger of explosion if battery is incorrectly replaced. Replace only with the same or equivalent type.

Warning

- The battery (batteries or battery pack) shall not be exposed to excessive heat such as sunshine, fire or the like.

SAFETY

- Before operating this system, check the voltage of this system to see if it is identical to the voltage of your local power supply.
- Do not place this unit close to strong magnetic fields.
- Do not place this unit on the amplifier or receiver.
- If any solid object or liquid falls into the system, unplug the system and have it checked by qualified personnel before operating it any further.
- Do not attempt to clean the unit with chemical solvents as this may damage the finish. Use a clean, dry or slightly damp cloth.
- When removing the power plug from the wall outlet, always pull directly on the plug, never yank on the cord.
- Changes or modifications to this unit not expressly approved by the party responsible for compliance will void the user's author-

ity to operate the equipment.

- The rating label is pasted on the bottom or back of the equipment.

Battery usage CAUTION

 To prevent battery leakage which may result in bodily injury, property damage, or damage to the apparatus:

- Install all batteries correctly, + and - as marked on the apparatus.
- Do not mix old and new batteries.
- Do not mix alkaline, standard (Carbon-Zinc) or rechargeable (Ni-Cd, Ni-MH, etc.) batteries.
- Remove batteries when the unit is not used for a long time.

Bluetooth®

The Bluetooth® word mark and logos are registered trademarks owned by Bluetooth SIG, Inc. and

any use of such marks by Arcelik is under license. Other trademarks and trade names are those of their respective owners.



The Adopted Trademarks HDMI, HDMI High-Definition Multimedia Interface, HDMI trade dress and the HDMI Logos are trademarks or registered trademarks of HDMI Licensing Administrator, Inc. in the United States and other countries.

Dolby Atmos



Dolby, Dolby Atmos, and the double-D symbol are registered trademarks of Dolby Laboratories Licensing Corporation. Manufactured under license from Dolby Laboratories. Confidential unpublished works. Copyright © 2012-2023 Dolby Laboratories. All rights reserved.

AT A GLANCE

Controls and parts

See the figure on page 3.





A Main-Unit

1. Remote Control Sensor
2. Display Window
3.  (ON/OFF) Button
4.  (Source) Button
5. VOL +/- Buttons
6. COAXIAL Socket
7. OPTICAL Socket
8. USB Socket
9. AUX Socket
10. HDMI OUT (TV eARC/ARC) Socket
11. HDMI IN 1 Socket
12. HDMI IN 2 Socket
13. AC~ Socket

B Wireless Subwoofer

1. AC~ Socket
2. PAIR Button
3. PAIR Indicator

C Remote Control

1.  Switch the unit between ON and STANDBY mode.
2. **SOURCE buttons** Select the play function.
3.   Skip to previous/next track in BT/USB mode.
 Play/pause/resume playback in Bluetooth/USB mode.
Press and hold to activate the pairing function in Bluetooth mode or disconnect the existing paired Bluetooth device.
4. **BASS +/-** Adjust bass level.
5. **TREBLE +/-** Adjust treble level.
6. **+/- (vol)** Increase/decrease the volume level.
7.  Mute or resume the sound.
8. **EQ** Select Equalizer(EQ) effect.

9. **DIMMER** Adjust display brightness.
10. **AV SYNC +/-** Set the Audio Delay.
11. **VERTICAL SURROUND** Adjust the surround ON/OFF.

- D AC Power Cord x 2
- E HDMI Cable x 1
- F Wall Bracket x 2
Screws/Gum Cover x 4
Wall mounting screws x 2
- G AAA Batteries x 2

PREPARATIONS

Prepare the Remote Control

The provided Remote Control allows the unit to be operated from a distance.

- Even if the Remote Control is operated within the effective range 19.7 feet (6m), remote control operation may be impossible if there are any obstacles between the unit and the remote control.
- If the Remote Control is operated near other products which generate infrared rays, or if other remote control devices using infra-red rays are used near the unit, it may operate incorrectly. Conversely, the other products may operate incorrectly.

control when not in use for a long period of time, as corrosion or battery leakage may occur and result in physical injury, and/or property damage, and/or fire.

- Do not use any batteries other than those specified.
- Do not mix new batteries with old ones.
- Never recharge a battery unless it is confirmed to be a rechargeable type.

Precautions Concerning Batteries

- Be sure to insert the batteries with correct positive “ \oplus ” and negative “ \ominus ” polarities.
- Use batteries of the same type. Never use different types of batteries together.
- Either rechargeable or non-rechargeable batteries can be used. Refer to the precautions on their labels.
- Be aware of your fingernails when removing the battery cover and the battery.
- Do not drop the remote control.
- Do not allow anything to impact the remote control.
- Do not spill water or any liquid on the remote control.
- Do not place the remote control on a wet object.
- Do not place the remote control under direct sunlight or near sources of excessive heat.
- Remove the battery from the remote

PLACEMENT AND MOUNTING

Normal Placement (option A)

- Place Soundbar on leveled surface in front of TV.

Wall Mounting (option B)

Note:

- Improper wall mounting may result in accident, injury or damage. If you have any query, contact Consumer Care in your country.
- Before wall mounting, make sure the wall can support the weight of your Soundbar.
- Before wall mount, you need not remove the rubber feet at the bottom of the Soundbar, otherwise the rubber feet cannot be fixed back.

- Depending on the type of wall mounting your Soundbar, make sure that you use screws of a suitable length and diameter.
- Please check whether the USB port on the back of the Soundbar is connected to a USB device. If it is found that the connected USB device affects the wall-mount, you need to use another USB device of the appropriate size.



WARNING:

- To prevent injury, this apparatus must be securely attached to the floor/wall in accordance with the installation instructions.
- Suggested wall mounting height: ≤ 1.5 meters.

CONNECTION

Dolby Atmos®

Dolby Atmos gives you immersive listening experience by delivering sound in three dimensional space, and all the richness, clarity, and power of Dolby sound. For more information, please visit dolby.com/technologies/dolby-atmos

For using Dolby Atmos®

1. Dolby Atmos® is available only in HDMI mode. For the details of the connection, please refer to "HDMI CONNECTION".
To use Dolby Atmos® in HDMI 1 and HDMI 2 mode, your TV has to support Dolby Atmos®.
2. Make sure that "No Encoding" is selected for bitstream in the audio output of the connected external device (e.g. Blu-ray DVD player, TV etc.).

3. While entering Dolby Atmos / Dolby Digital / PCM format, the soundbar will show DOLBY ATMOS / DOLBY AUDIO / PCM AUDIO.

Tips:

- The full Dolby Atmos experience is only available when the Soundbar is connected to the source via a HDMI 2.0 cable.
- The Soundbar will still function when connected via other methods (such as a Digital Optical cable) but these are unable to support all of the Dolby features. Given this, our recommendation is to connect via HDMI, in order to ensure full Dolby support.

HDMI Connection

Some 4K HDR TVs require the HDMI input or picture settings to be set for HDR

CONNECTION

content reception. For further setup details on HDR display, please refer to the instruction manual of your TV.

Using HDMI to connect the soundbar, AV equipment and TV:

Method 1: eARC/ARC (Audio Return Channel)

The ARC / eARC (Audio Return Channel) function allows you to send audio from your ARC-compliant TV to your soundbar through a single HDMI connection. To enjoy the ARC function, please ensure your TV is both HDMI-CEC and ARC compliant and set up accordingly. When correctly set up, you can use your TV remote control to adjust the volume output (VOL +/- and MUTE) of the sound bar.

- Connect the HDMI cable from unit's HDMI OUT (TV eARC/ARC) socket to the HDMI (ARC) socket on your ARC compliant TV. Then press the remote control to select HDMI eARC.

Tips:

- Your TV must support the HDMI-CEC and ARC function. HDMI-CEC and ARC must be set to On.
- The setting method of HDMI-CEC and ARC may differ depending on the TV. For details about ARC function, please refer to the owner's manual.
- Only HDMI 1.4 or higher version cable can support the ARC function.
- Your TV digital sound output S/PDIF mode setting must be PCM or Dolby Digital.
- Connection could be failed due to using sockets other than HDMI ARC while using the ARC function. Make sure the Soundbar is connected to the HDMI ARC socket on the TV.

Method 2: Standard HDMI

- If your TV is not HDMI ARC-compliant, connect your soundbar to the TV through a standard HDMI connection.

Use an HDMI cable (included) to connect the soundbar's HDMI OUT (TV ARC/eARC) socket to the TV's HDMI IN socket.

Use an HDMI cable to connect the soundbar's HDMI IN (1 or 2) socket to your external devices (e.g. games consoles, DVD players and blu-ray).

Use the OPTICAL Socket

- Remove the protective cap of the OPTICAL socket, then connect an OPTICAL cable (not included) to the TV's OPTICAL OUT socket and the OPTICAL socket on the unit.

Use the COAXIAL Socket

- You also can use the COAXIAL cable (not included) to connect the TV's COAXIAL OUT socket and COAXIAL socket on the unit.

Tip:

- The unit may not be able to decode all digital audio formats from the input source. In this case, the unit will mute. This is NOT a defect. Ensure that the audio setting of the input source (e.g. TV, game console, DVD player, etc.) is set to PCM (Refer to the user manual of the input source device for its audio setting details) with HDMI / OPTICAL / COAXIAL input.

Use the AUX Socket

- Use a RCA to 3.5mm audio cable (not included) to connect the TV's audio output sockets to the AUX socket on the unit.

CONNECTION

- Use a 3.5mm to 3.5mm audio cable (not included) to connect the TV's or external audio device headphone socket to the AUX socket on the unit.

Connect Power

Risk of product damage!

- Ensure that the power supply voltage corresponds to the voltage printed on the back or the underside of the unit.
- Before connecting the AC power cord, ensure you have completed all other connections.

Soundbar

Connect the mains cable to the AC~ socket of the main unit and then into a mains socket.

Subwoofer

Connect the mains cable to the AC~ socket of the Subwoofer and then into a mains socket.

Note:

- If there is no power, ensure the power cord and plug are fully inserted and the power is turned on.
- Power cord quantity and plug type vary by re-gions.

Pair up with the subwoofer

Note:

- The subwoofer should be within 6 m of the Soundbar in an open area (the closer the better).
- Remove any objects between the subwoofer and the Soundbar.
- If the wireless connection fails again, check if there is a conflict or strong interference (e. g. interference from an electronic device) around the location. Remove these conflicts or strong interferences and repeat the above procedures.
- If the main unit is not connected with the subwoofer and it is in ON mode, the Pair Indicator on the subwoofer will blink slowly.

BLUETOOTH OPERATION

Note:

- The operational range between this player and a Bluetooth device is approximately 8 meters (without any object between the Bluetooth device and the unit).
- Before you connect a Bluetooth device to this unit, ensure you know the device's capabilities.
- Compatibility with all Bluetooth devices is not guaranteed.
- Any obstacle between this unit and a Bluetooth device can reduce the opera-

tional range.



- If the signal strength is weak, your Bluetooth receiver may disconnect, but it will re-enter pairing mode automatically.

1. Press the  button repeatedly on the unit or press the BT button on the remote control to select Bluetooth mode. "NO BT" will show on the display if the unit is not paired to any Bluetooth device.
2. Activate your Bluetooth device and select the search mode.

BLUETOOTH OPERATION

3. Select "Grundig DSB 3000" in the pairing list. If the Bluetooth connection is successful you will hear an audio prompt, the display will scroll once "BT CONNECTED" and then the display show "BT".

4. Play music from the connected device.

	Start, pause or resume play
	Previous track / Next track



To disconnect the Bluetooth function, you can :

- Switch to another function on the unit.
- Disable the function from your Bluetooth device.
- Press and hold the  button on the unit or on the remote control. The Bluetooth device will be disconnected from the unit.

Tips:

- Enter "0000" for the password if necessary.
- If no other Bluetooth device pairs with this player within three minutes, the player will recover its previous connection.
- The player will also be disconnected when your device is moved beyond the operational range.
- If you want to reconnect your device to this player, place it within the operational range.
- If the device is moved beyond the operational range, when it is brought back, please check if the device is still connected to the player.
- If the connection is lost, follow the instructions above to pair your device to the player again.

USB OPERATION

- To pause or resume play, press the  button on the remote control.
- To skip to the previous/next file, press the  buttons on the remote control.
- Select Repeat/Random Play Options.

In USB mode, press the USB button on the remote control repeatedly to select a REPEAT/SHUFFLE option play mode.

Repeat one: ONE

Repeat folder: FOLDER (if there are multiple folders)

Repeat all: ALL

Shuffle Play: SHUFFLE

Repeat off: OFF

Tips:

- The unit can support USB devices with up to 64 GB of memory.
- This unit can play MP3.
- USB file system should be exFAT/FAT32.

TROUBLESHOOTING

To keep the warranty valid, never try to repair the system yourself. If you encounter problems when using this unit, check the following points before requesting service.

No power

- Ensure that the AC cord of the apparatus is properly connected.
- Ensure that there is power at the AC outlet.
- Press standby button to turn the unit on.

Remote control does not work

- Before you press any playback control button, first select the correct source.
- Reduce the distance between the remote control and the unit.
- Insert the battery with its polarities (+/-) aligned as indicated.
- Replace the battery.
- Aim the remote control directly at the sensor on the front of the unit.

No sound

- Make sure that the unit is not muted. Press MUTE or VOL+/- button to resume normal listening.
- Press ϕ on the unit or on the remote control to switch the soundbar to standby mode. Then press the ϕ button again to switch the soundbar on.
- Unplug both the soundbar and the subwoofer from the mains socket, then plug them again. Switch on the soundbar.
- Ensure the audio setting of the input source (e.g. TV, game console, DVD player, etc.) is set to PCM or Dolby Digital mode while using digital (e.g. HDMI, OPTICAL, COAXIAL) connection.
- The subwoofer is out of range, please

move the subwoofer closer to the soundbar. Make sure the subwoofer is within 5 m of the sound-bar (the closer the better).

- The soundbar may have lost connection with the subwoofer. Re-pair the units by following the steps on the section "Pair up with the subwoofer".
- The unit may not be able to decode all digital audio formats from the input source. In this case, the unit will mute. This is NOT a defect. device is not muted.

TV has display problem while viewing HDR content from HDMI source.

- Some 4K HDR TVs require the HDMI input or picture settings to be set for HDR content reception. For further setup details on HDR display, please refer to the instruction manual of your TV.

I can't find the Bluetooth name of this unit on my Bluetooth device for Bluetooth pairing

- Ensure the Bluetooth function is activated on your Bluetooth device.
- Ensure you have paired the unit with your Bluetooth device.

This is a 15 mins power off function, one of the ERPII standard requirement for saving power

- When the unit's external input signal level is too low, the unit will be turned off automatically in 15 minutes. Please increase the volume level of your external device.

The subwoofer is idle or the indicator of subwoofer do not light up.

- Please unplug power cord from the mains socket, and plug it in again after 4 minutes to reset the subwoofer.

SPECIFICATIONS

Technical Information

This device is noise-suppressed according to the applicable EU directives. This product fulfils the European directives 2014/53/EU, 2009/125/EC and 2011/65/EU.

You can find the CE declaration of conformity for the device in the form of a pdf file on the Grundig Homepage www.grundig.com/downloads/doc.

Soundbar	
Power Supply	100-240V~ 50/60Hz
Power Consumption	55W
Power Consumption (Standby)	< 0.5 W
USB	5.0 V \equiv 500 mA Hi-Speed USB (2.0) / exFAT / FAT32 64G (max), MP3
Dimension (WxHxD)	1050 x 73 x 110 mm
Net weight	3.5 kg
Audio input sensitivity	600mV
Frequency Response	120Hz - 20KHz
Wireless Specification	
Bluetooth Version	V 5.3 (Supports A2DP, AVRCP profiles)
Bluetooth Maximum Power Transmitted	\leq 10 dBm
Frequency Bands	2402 MHz ~ 2480 MHz
5.8G Wireless Maximum Power Transmitted	\leq 10 dBm
5.8G Wireless Frequency Bands	5725 MHz ~ 5850 MHz
Subwoofer	
Power Supply	100-240V~ 50/60Hz
Power Consumption	40W
Power Consumption (Standby)	< 0.5 W
Dimension (WxHxD)	240 x 420 x 240 mm
Net Weight	5.3 kg
Frequency Response	40Hz-120Hz
Amplifier (Output Power)	
Soundbar	30W x 2+30W x 2+50W (@10%THD)
Subwoofer	120W (@10%THD)
Total RMS Power	290W (@10%THD)

SPECIFICATIONS

Maximum/Peak/Reference Power	580W
Remote Control	
Distance/Angle	6m / 30°
Battery type	2×R03, 1.5V, AAA 

Technical and design modifications reserved.

INFORMATION

Compliance with the WEEE Directive and Disposing of the Waste Product:

This product complies with EU WEEE Directive (2012/19/EU). This product bears a classification symbol for waste electrical and electronic equipment (WEEE).



This symbol indicates that this product shall not be disposed with other household wastes at the end of its service life. Used

device must be returned to official collection point for recycling of electrical and electronic devices. To find these collection systems please contact to your local authorities or retailer where the product was purchased. Each household performs important role in recovering and recycling of old appliance. Appropriate disposal of used appliance helps prevent potential negative consequences for the environment and human health.

Compliance with RoHS Directive

The product you have purchased complies with EU RoHS Directive (2011/65/EU). It does not contain harmful and

prohibited materials specified in the Directive.

Package Information



Packaging materials of the product are manufactured from recyclable materials in accordance with our National Environment Regulations. Do not dispose of the packaging materials together with the domestic or other wastes. Take them to the packaging material collection points designated by the local authorities.

Bitte lesen Sie zunächst diese Anleitung!

Sehr geehrte Kundin, sehr geehrter Kunde,

Vielen Dank, dass Sie sich für dieses Gerät der Marke Grundig entschieden haben. Wir sind überzeugt, dass Sie mit diesem Gerät, das mit den höchsten Qualitätsanforderungen und modernster Technologie hergestellt wurde, beste Ergebnisse erzielen werden. Bitte lesen Sie die gesamte Bedienungsanleitung und alle anderen Begleitdokumente aufmerksam, bevor Sie das Gerät verwenden; bewahren Sie sie zum künftigen Nachschlagen sicher auf. Wenn Sie das Gerät an jemanden weitergeben, händigen Sie ihm bitte auch diese Anleitung aus. Befolgen Sie die Anweisungen, indem Sie alle Informationen und Warnhinweise in der Bedienungsanleitung beachten.

Bitte denken Sie daran, dass diese Bedienungsanleitung eventuell für mehrere Modelle geschrieben wurde. Unterschiede zwischen den Modellen werden in der Anleitung klar und deutlich beschrieben.

Bedeutung der Symbole

Folgende Symbole werden in den verschiedenen Abschnitten dieser Anleitung verwendet:



Wichtige Informationen und nützliche Hinweise zur Verwendung.



WARNUNG: Warnhinweise zu gefährlichen Situationen im Hinblick auf die Sicherheit von Leib, Leben und Eigentum.



Warnung vor Stromschlägen.





Schutzklasse gegen Stromschläge.



RECYCELTES UND
RECYCELBARES
PAPIER

SICHERHEIT UND AUFSTELLUNG

	ACHTUNG STROMSCHLAGE- FAHR – NICHT ÖFFNEN	
ACHTUNG: ABDECKUNG (ODER RÜCKSEITE) NICHT ENTFERNEN, ANDERNFALLS BESTEHT STROMSCHLAGEGFAHR. KEINE VOM NUTZER REPARIERBAREN TEILE IM INNEREN. ÜBERLASSEN SIE JEDLICHE REPARATUR QUALIFIZIERTEM SERVICEPERSONAL.		

 Das Blitzsymbol mit Pfeilspitze in einem gleichschenkligen Dreieck soll Sie auf eine unisolierte gefährliche Spannung im Inneren des Produktgehäuses hinweisen, die stark genug sein kann, um einen Stromschlag zu verursachen.

 Das Ausrufezeichen in einem gleichschenkligen Dreieck soll Sie auf wichtige Bedienungs- und Wartungsanweisungen in der Begleitliteratur des Gerätes hinweisen.

Sicherheit

- Diese Anweisungen lesen – Alle Sicherheits- und Bedienungsanweisungen sollten vor Inbe-

triebnahme des Gerätes gelesen werden.

- Diese Anweisungen aufbewahren – Die Sicherheits- und Bedienungsanweisungen sollten zum künftigen Nachschlagen aufbewahrt werden.
- Alle Warnungen einhalten – Alle Warnhinweise am Gerät und in den Bedienungsanweisungen müssen eingehalten werden.
- Alle Anweisungen befolgen – Alle Bedienungs- und Nutzungsanweisungen sollten befolgt werden.
- Dieses Gerät nicht in der Nähe von Wasser verwenden – Das Gerät sollte nicht in der Nähe von Wasser oder Feuchtigkeit genutzt werden, beispielsweise in einem feuchten Keller oder in der Nähe eines Schwimmbekens oder dergleichen.
- Mit einem trockenen

SICHERHEIT UND AUFSTELLUNG

- Tuch reinigen.
- Keine Belüftungsöffnungen blockieren.
- Entsprechend den Anweisungen des Herstellers installieren.
- Nicht in der Nähe von Heizquellen wie Heizungen, Öfen oder anderen Geräten (einschließlich Verstärkern), die Wärme erzeugen, installieren.
- Sicherheitsmerkmal des polarisierten oder geerdeten Steckers nicht außer Kraft setzen. Ein polarisierter Stecker hat zwei Kontakte, von denen einer breiter ist als der andere. Ein geerdeter Stecker hat zwei Kontakte und eine dritte Erdungszinke. Der breitere Kontakt oder die Erdungszinke dienen zu Ihrer Sicherheit. Falls der mitgelieferte Stecker nicht in Ihre Steckdose passt, wenden Sie sich zur Auswechslung der veralteten Steckdose an einen Elektriker.
- Verlegen Sie das Netzkabel so, dass niemand darauf tritt und es nicht eingeklemmt wird, insbesondere im Bereich von Steckern oder Mehrfachsteckdosen sowie an der Austrittsstelle des Gerätes.
- Verwenden Sie nur vom Hersteller angegebene Erweiterungen/Zubehöerteile.
-  Nur mit dem vom Hersteller angegebenen oder mit dem Gerät verkauften Wagen, Ständer, Stativ, Tisch oder Halter verwenden. Wenn ein Wagen oder Gestell genutzt wird, seien Sie beim Bewegen der Wagen/Geräte-Kombination vorsichtig, damit sie nicht umkippt und Verletzungen verursacht.
- Ziehen Sie während eines Gewitters oder bei längerer Nichtbenutzung den Netzstecker.

SICHERHEIT UND AUFSTELLUNG

- Überlassen Sie alle Reparaturarbeiten qualifiziertem Personal. Eine Reparatur ist erforderlich, wenn das Gerät auf irgendeine Weise beschädigt wurde, z. B., wenn Netzkabel und/oder -stecker beschädigt sind, Flüssigkeiten über dem Gerät verschüttet wurden oder Gegenstände hineingefallen sind, das Gerät Regen oder Feuchtigkeit ausgesetzt war, nicht normal funktioniert oder heruntergefallen ist.
-  Dieses Gerät ist ein zweifach isoliertes Elektrogerät der Klasse II. Es wurde so entwickelt, dass es keine Sicherheitsverbindung zu einer elektrischen Erdung benötigt.
- Das Gerät sollte keinem Tropf- oder Spritzwasser ausgesetzt werden. Stellen Sie keine mit Flüssigkeiten gefüllten Gegenstände wie Vasen auf das Gerät.
- Für eine ausreichende Belüftung muss rund um das Gerät ein Abstand von mindestens 5 cm freigehalten werden.
- Die Belüftung darf nicht beeinträchtigt werden, indem die Belüftungsöffnungen mit Gegenständen, wie Zeitungen, Tischdecken, Vorhängen usw. abgedeckt werden.
- Es dürfen keine Quellen offener Flammen wie angezündete Kerzen auf das Gerät gestellt werden.
- Verbrauchte Batterien sollten entsprechend den örtlichen Richtlinien entsorgt oder recycelt werden.
- Verwenden Sie das Gerät nur in moderaten oder tropischen Klimazonen.

Achtung:

- Der Einsatz von nicht hierin beschriebenen Bedienelementen oder Anpassungen und Ver-

SICHERHEIT UND AUFSTELLUNG

fahrensweisen könnte zu einer gefährlichen Strahlenexposition und anderen Gefahren führen.

- Reduzieren Sie die Stromschlaggefahr, indem Sie dieses Gerät weder Regen noch Feuchtigkeit aussetzen. Das Gerät darf keinem Tropf- oder Spritzwasser ausgesetzt werden; stellen Sie keine mit Flüssigkeiten gefüllten Gegenstände wie Vasen auf das Gerät.
- Der Netzstecker oder ein Adapterstecker dient als Trennvorrichtung. Diese Trennvorrichtung muss immer leicht zugänglich sein.
- Bei falsch eingelegter Batterie besteht Explosionsgefahr. Nur durch den gleichen oder einen gleichwertigen Typ ersetzen.

Warnung:

- Die Batterie (oder der Akku) sollte keiner über-

mäßigen Hitze wie direktem Sonnenlicht, Feuer oder dergleichen ausgesetzt werden.

- Prüfen Sie vor Inbetriebnahme dieses Systems, ob die am System angegebene Spannung mit der Spannung Ihrer örtlichen Stromversorgung übereinstimmt.
- Platzieren Sie dieses Gerät nicht in der Nähe von Magnetfeldern.
- Stellen Sie dieses Gerät nicht auf einen Verstärker oder Empfänger.
- Falls ein Gegenstand oder Flüssigkeit in das System gelangt, trennen Sie es vom Stromnetz und lassen Sie es vor erneuter Inbetriebnahme von qualifiziertem Personal prüfen.
- Versuchen Sie nicht, das Gerät mit chemischen Lösungsmitteln zu reinigen, da diese das Finish beschädigen können. Ver-

SICHERHEIT UND AUFSTELLUNG

wenden Sie ein sauberes, trockenes oder leicht angefeuchtetes Tuch.

- Greifen Sie beim Ziehen des Netzsteckers aus der Steckdose immer am Stecker selbst; ziehen Sie nicht am Kabel.
- Nicht ausdrücklich von der für die Einhaltung verantwortlichen Partei zugelassene Änderungen oder Modifikationen lassen die Berechtigung des Nutzers zum Betrieb des Gerätes erlöschen.
- Das Typenschild befindet sich an der Unter- oder Rückseite des Gerätes.

Batterieeinsatz ACHTUNG

 Ein Auslaufen der Batterie kann zu Körperverletzung, Sachbeschädigung oder Schäden am Gerät führen. Um dies zu verhindern:

- Führen Sie die Batterien richtig ein, d. h. entsprechend der + und - Markierung am Gerät.

- Kombinieren Sie keine alten und neuen Batterien.
- Kombinieren Sie keine Alkaline-, Standard- (Zink-Kohle) oder aufladbaren (Ni-Cd, Ni-MH usw.) Batterien.
- Entfernen Sie die Batterien, wenn das Gerät längere Zeit nicht verwendet wird.



Die Bluetooth®-Wortmarke und -Logos sind eingetragene Marken im Besitz von Bluetooth SIG, Inc. und werden von Arcelik unter Lizenz verwendet. Andere Marken und Handelsnamen sind Eigentum der jeweiligen Inhaber.



Die angenommenen Marken HDMI, HDMI High-Definition Multimedia Interface, HDMI Trade

SICHERHEIT UND AUFSTELLUNG

Dress und die HDMI Logos sind Marken oder eingetragene Marken von HDMI Licensing Administrator, Inc. in den Vereinigten Staaten und anderen Ländern.

Dolby Atmos

Dolby, Dolby Atmos und das Doppel-D Symbol sind eingetragene Warenzeichen der Dolby Laboratories Licensing Corporation. Hergestellt unter der Lizenz der Dolby Laboratories. Vertrauliche unveröffentlichte Arbeiten. Copyright © 2012-2023 Dolby Laboratories. Alle Rechte vorbehalten.

Bedienelemente und Teile

Siehe die Abbildung auf Seite 3.



A Haupteinheit

1. Fernbedienungs sensor
2. Anzeigefenster
3. ⏻ (EIN/AUS)-Taste
4.  (Quelle) Taste
5. VOL+/- Tasten
6. COAXIAL Buchse
7. OPTISCHE Buchse
8. USB-Buchse
9. AUX-Buchse
10. HDMI OUT (TV eARC/ARC) Buchse
11. HDMI IN 1 Buchse
12. HDMI IN 2 Buchse
13. AC~ Buchse

B Kabelloser Subwoofer

1. AC~ Buchse
2. PAIR-Taste
3. PAIR-Anzeige

C Fernbedienung

1. ⏻ Schalten Sie das Gerät zwischen EIN und Bereitschaft-Modus um.
2. **SOURCE-Taste** Wählen Sie die Wiedergabefunktion.
3.  Wechseln Sie im BT / USB-Modus zum vorherigen / nächsten Titel.
 Wiedergabe/Pause/Wiedergabe im Bluetooth/USB Modus.
Halten Sie gedrückt, um die Pairing Funktion im Bluetooth Modus zu aktivieren oder das vorhandene gekoppelte Bluetooth Gerät zu trennen.
4. **BASS +/-** Stellen Sie den Basspegel ein.

5. **TREBLE +/-** Stellen Sie den Treblepegel ein.
6. **+/- (vol)** Erhöhen/Verringern des Lautstärkepegels.
7.  Schalten Sie den Ton stumm oder setzen Sie ihn fort.
8. **EQ** Wählen Sie Equalizer (EQ) Effekt.
9. **DIMMER** Stellen Sie die Helligkeit des Displays ein.
10. **AV SYNC +/-** Stellen Sie die Audioverzögerung ein.
11. **VERTIKAL SURROUND** Stellen Sie den Surround Modus EIN/AUS.

D AC-Netzkabel x 2

E HDMI-Kabel x 1

F Wandhalterung x 2

Schrauben/Gummiabdeckung x 4
Wandbefestigungsschrauben x 2

G AAA-Batterien x 2

Fernbedienung vorbereiten

Die mitgelieferte Fernbedienung ermöglicht die Steuerung des Gerätes bis zu einer gewissen Entfernung.

- Selbst wenn die Fernbedienung innerhalb der effektiven Reichweite von 6 m (19,7 Fuß) verwendet wird, funktioniert sie möglicherweise nicht, wenn sich Hindernisse zwischen dem Gerät und der Fernbedienung befinden.
- Falls die Fernbedienung in der Nähe anderer Geräte, die Infrarotstrahlen erzeugen, verwendet wird oder andere Fernbedienungen mit Infrarotstrahlen in der Nähe des Gerätes verwendet werden, funktioniert sie möglicherweise nicht richtig. Umgekehrt funktionieren möglicherweise auch die anderen Geräte nicht richtig.

- Platzieren Sie die Fernbedienung nicht auf einem feuchten Gegenstand.
- Legen Sie die Fernbedienung nicht ins direkte Sonnenlicht oder in die Nähe von Hitzequellen.
- Nehmen Sie die Batterie aus der Fernbedienung, wenn diese lange Zeit nicht verwendet wird. Andernfalls kann es zu Korrosion und auslaufender Batterieflüssigkeit kommen, was Verletzungen, Sachschäden und/oder Feuer zur Folge haben kann.
- Verwenden Sie ausschließlich die angegebenen Batterien.
- Kombinieren Sie nicht alte und neue Batterien.
- Laden Sie nicht wiederaufladbare Batterien niemals auf.

Warnhinweise zu Batterien

- Achten Sie darauf, die Batterien unter Einhaltung der Ausrichtung von ⊕ Pluspol und Minuspol ⊖ einzulegen.
- Verwenden Sie Batterien des gleichen Typs. Kombinieren Sie niemals verschiedene Batterietypen.
- Es können sowohl Batterien als auch Akkus verwendet werden. Beachten Sie die Warnhinweise auf den Etiketten.
- Achten Sie beim Entfernen des Batteriefachdeckels und der Batterie auf Ihre Fingernägel.
- Lassen Sie die Fernbedienung nicht fallen.
- Achten Sie darauf, dass nichts gegen die Fernbedienung schlägt.
- Verschütten Sie weder Wasser noch andere Flüssigkeiten über der Fernbedienung.

AUFSTELLUNG UND MONTAGE

Normale Aufstellung (bei Option A)

- Soundbar auf einem ebenen Untergr- und vor dem TV aufstellen.

Wandmontage (bei Option B)

Hinweis:

- Eine unsachgemäße Wandmontage kann zu Unfällen, Verletzungen oder Schäden führen. Wenn Sie Fragen haben, wenden Sie sich an den Kundendienst in Ihrem Land.
- Vergewissern Sie sich vor der Wandmontage, dass die Wand das Gewicht der Soundbar tragen kann.
- Vor der Wandmontage müssen Sie die Gummifüße an der Unterseite der Soundbar nicht entfernen, da sie sonst nicht wieder befestigt werden können.
- Je nach Art der Wandmontage Ihrer Soundbar müssen Sie Schrauben mit

geeigneter Länge und Durchmesser verwenden.

- Überprüfen Sie, ob der USB-Anschluss auf der Rückseite der Soundbar mit einem USB-Gerät verbunden ist. Sollte sich herausstellen, dass das angeschlossene USB-Gerät die Wandmontage beeinträchtigt, müssen Sie ein anderes USB-Gerät mit der passenden Größe verwenden.



WARNUNG:

- Um Verletzungen zu vermeiden, muss dieses Gerät gemäß den Installationsanweisungen sicher am Boden/an der Wand befestigt werden.
- Empfohlene Höhe für die Wandmontage: $\leq 1,5$ Meter.

VERBINDUNG

Dolby Atmos®

Dolby Atmos bietet Ihnen ein immersives Hörerlebnis, indem es den Klang im dreidimensionalen Raum wiedergibt und die ganze Fülle, Klarheit und Kraft des Dolby-Sounds bietet. Für weitere Informationen besuchen Sie bitte dolby.com/technologies/dolby-atmos

Für die Verwendung von Dolby Atmos®

1. Dolby Atmos® ist nur im HDMI-Modus verfügbar. Details zur Verbindung finden Sie unter „HDMI-Verbindung“.

Um Dolby Atmos® im HDMI-1- und HDMI-2-Modus verwenden zu können, muss Ihr Fernseher Dolby Atmos® unterstützen.

2. Vergewissern Sie sich, dass im Audioausgang des angeschlossenen externen Gerätes „No Encoding“ (Keine Verschlüsselung) für den Bitstream ausgewählt ist (z.B. Blu-ray- oder DVD-Player, Fernseher usw.).

3. Beim Aufrufen von des Formats Dolby Atmos / Dolby Digital / PCM zeigt die Soundbar DOLBY ATMOS / DOLBY AUDIO / PCM AUDIO an.

Tipps:

- Das volle Dolby-Atmos-Erlebnis ist nur verfügbar, wenn die Soundbar über ein HDMI-Kabel 2.0 an die Quelle angeschlossen ist. Die Soundbar funktioniert auch weiterhin über andere Methoden (wie ein optisches Digitalkabel), jedoch unterstützen diese nicht alle Dolby-Funktionen. Aus diesem Grund empfehlen wir einen Anschluss über HDMI, um die vollständige Dolby-Unterstützung sicherzustellen.

HDMI-Verbindung

Bei einigen 4K-HDR-Fernsehgeräten müssen HDMI-Eingangs- oder Bildeinstellungen für den Empfang von HDR-Inhalten festgelegt werden. Weitere Informationen zur Einrichtung des HDR-Displays finden Sie in der Bedienungsanleitung Ihres Fernsehers. Mit HDMI-Soundbar, AV-Gerät und Fernseher verbinden:

Methode 1: eARC/ARC (Audiorückkanal)

Über die Funktion ARC/eARC (Audiorückkanal) können Sie Audio-Inhalte mit Hilfe einer einzelnen HDMI-Verbindung von Ihrem ARC-konformen Fernseher an Ihre Soundbar übertragen. Damit Sie die ARC-Funktion nutzen können, müssen Sie sicherstellen, dass Ihr Fernseher HDMI-CEC- und ARC-konform und richtig eingerichtet ist. Bei richtiger Einrichtung können Sie dann über die Fernbedienung die Lautstärkeausgabe (VOL +/- und MUTE) der Soundbar anpassen.

- Verbinden Sie ein HDMI-Kabel vom Anschluss HDMI OUT (TV eARC/ARC) des Gerätes mit dem Anschluss HDMI (ARC) an Ihrem ARC-konfor-

men Fernseher. Drücken Sie dann zur Auswahl von HDMI-ARC die entsprechende Taste an der Fernbedienung.

Tipps:

- Ihr Fernseher muss die HDMI-CEC- und ARC-Funktion unterstützen. HDMI-CEC und ARC müssen auf „On“ eingestellt sein.
- Die Einstellungsmethode von HDMI-CEC und ARC kann je nach Fernseher variieren. Einzelheiten zur ARC-Funktion finden Sie in der Bedienungsanleitung.
- Nur HDMI-Kabel 1.4 oder höhere Versionen unterstützen die ARC-Funktion.
- Die S/PDIF-Moduseinstellung für die digitale Tonausgabe Ihres Fernsehers muss PCM sein oder Dolby Digital
- Die Verwendung anderer Buchsen als HDMI ARC während der Verwendung der ARC-Funktion führt dazu, dass die Produktverbindung fehlschlägt. Stellen Sie sicher, dass die Soundbar mit der HDMI ARC-Buchse des Fernsehers verbunden ist.

Methode 2: Standard-HDMI

- Wenn Ihr Fernseher nicht HDMI-ARC-konform ist, verbinden Sie Ihre Soundbar über einen Standard-HDMI-Anschluss mit dem Fernseher.

Verwenden Sie ein HDMI-Kabel (mitgeliefert), um die HDMI OUT (TV eARC/ARC)-Buchse der Soundbar mit der HDMI IN-Buchse des Fernsehers zu verbinden.

Verwenden Sie ein HDMI-Kabel, um die HDMI IN-Buchse (1 oder 2) mit Ihrem externen Gerät (z. B. Spielekonsole, DVD-Player oder Blu-ray-Player) zu verbinden.

OPTICAL-Anschluss verwenden

- Entfernen Sie die Schutzkappe des OPTICAL-Anschlusses und verbinden Sie dann ein optisches Kabel (nicht im Lieferumfang enthalten) mit dem optischen Ausgang des Fernsehers und dem OPTICAL-Anschluss des Gerätes.

Verwendung der KOAXIAL-Buchse

- Sie können auch ein KOAXIAL-Kabel (nicht im Lieferumfang enthalten) verwenden, um die COAXIAL OUT-Buchsen des Fernsehers bzw. des Gerätes zu verbinden.
- Tipp: Das Gerät ist möglicherweise nicht in der Lage, alle digitalen Audioformate von der Eingangsquelle zu entschlüsseln. In diesem Fall wird das Gerät stumm geschaltet. Dies ist KEIN Fehler. Stellen Sie sicher, dass die Audio-Einstellung der Eingangsquelle (z. B. Fernseher, Spielekonsole, DVD-Player usw.) mit HDMI/OPTICAL/COAXIAL-Eingang auf PCM eingestellt ist. (Einzelheiten zu den Audio-Einstellungen finden Sie in der Bedienungsanleitung des Eingangsquellengerätes.)

AUX-Anschluss verwenden

- Verbinden Sie ein Cinch-zu-3,5-mm-Audiokabel (nicht im Lieferumfang enthalten) mit den Audioausgängen des Fernsehers und dem AUX-Anschluss des Gerätes.
- Verbinden Sie ein 3,5-mm-zu-3,5-mm-Audiokabel (nicht im Lieferumfang enthalten) mit dem Kopfhöreranschluss des Fernsehers oder externen Audiogerätes und dem AUX-Anschluss des Gerätes.

Stromanschluss

Gefahr von Produktschäden!

- Stellen Sie sicher, dass die Spannung der Netzversorgung der Spannungsangabe auf der Rück- oder Unterseite des Gerätes entspricht.
- Stellen Sie vor Anschluss des Netzkabels sicher, dass alle anderen Verbindungen schon abgeschlossen sind.

Soundbar

Stecken Sie das Netzkabel zunächst in die Strombuchse des Hauptgerätes und dann in die Netzsteckdose.

Subwoofer

Stecken Sie das Netzkabel zunächst in die Strombuchse des Subwoofers und dann in die Netzsteckdose.

Hinweis:

- Falls kein Strom anliegt, stellen Sie sicher, dass das Netzkabel richtig angeschlossen und die Stromversorgung eingeschaltet ist.
- Die Anzahl der Netzkabel und der Steckertyp variieren je nach Region.

Kopplung mit dem Subwoofer

Hinweis:

- Der Subwoofer sollte sich nicht mehr als 6 m von der Soundbar in einem offenen Bereich befinden (je näher, desto besser).
- Entfernen Sie sämtliche Gegenstände zwischen dem Subwoofer und der Soundbar.
- Sollte die drahtlose Verbindung erneut fehlschlagen, überprüfen Sie, ob in der Nähe starke Störeinflüsse herrschen (z. B. Störung durch ein elektronisches Gerät). Beseitigen Sie diese

VERBINDUNG

Störeinflüsse und wiederholen Sie die oben aufgeführten Schritte.

- Wenn das Hauptgerät nicht mit dem Subwoofer verbunden ist, aber eingeschaltet ist, blinkt die Pair-Anzeige langsam.

BLUETOOTH-BETRIEBSMODUS

Hinweis:



- Die Betriebsreichweite zwischen diesem Wiedergabegerät und einem Bluetooth-Gerät beträgt circa 8 Meter (ohne Hindernisse zwischen Bluetooth-Gerät und Produkt).
- Stellen Sie sicher, dass Sie die Funktionen des Gerätes kennen, bevor Sie ein Bluetooth-Gerät mit diesem Produkt verbinden.
- Eine Kompatibilität mit sämtlichen Bluetooth-Geräten wird nicht garantiert.
- Hindernisse zwischen diesem Produkt und einem Bluetooth-Gerät können die Betriebsreichweite reduzieren.
- Bei geringer Signalstärke wird die Verbindung zu Ihrem Bluetooth-Empfänger möglicherweise unterbrochen. Er ruft jedoch erneut den Kopplungsmodus auf.

1. Drücken Sie wiederholt die Taste  am Gerät oder die Taste BT auf der Fernbedienung, um den Bluetooth-Modus auszuwählen. „NO BT“ wird auf dem Display angezeigt, wenn das Gerät nicht mit einem Bluetooth-Gerät gekoppelt ist.

2. Aktivieren Sie Ihr Bluetooth-Gerät und wählen Sie den Suchmodus.

3. Wählen Sie „Grundig DSB 3000“ in der Kopplungsliste. Wenn die Bluetooth-Verbindung erfolgreich ist, hören Sie einen Signalton, auf dem Display wird einmal "BT CONNECTED" und dann "BT" angezeigt.

4. Musik von dem angeschlossenen Gerät wiedergeben.

	Wiedergabe starten, unterbrechen oder fortsetzen
	Vorheriger Titel / Nächster Titel

So trennen Sie die Bluetooth-Funktion:

- Wechseln Sie zu einer anderen Funktion auf dem Gerät;
- Deaktivieren Sie die Funktion von Ihrem Bluetooth-Gerät aus.
- Drücken und halten Sie die Taste  an der Einheit oder auf der Fernbedienung. Das Bluetooth-Gerät wird von der Einheit getrennt.

Tipps:

- Geben Sie als Kennwort „0000“ ein, falls erforderlich.
- Falls sich innerhalb von drei Minuten kein anderes Bluetooth-Gerät mit diesem Wiedergabegerät koppelt, stellt das Wiedergabegerät seine vorherige Verbindung wieder her.
- Das Wiedergabegerät wird auch getrennt, wenn Ihr Gerät aus der Betriebsreichweite entfernt wird.

BLUETOOTH-BETRIEBSMODUS

- Falls Sie Ihr Gerät erneut mit diesem Wiedergabegerät verbinden möchten, platzieren Sie es wieder innerhalb der Betriebsreichweite.
- Falls das Gerät aus der Betriebsreichweite entfernt und dann wieder innerhalb der Betriebsreichweite platziert

wird, prüfen Sie bitte, ob das Gerät weiterhin mit dem Wiedergabegerät verbunden ist.

- Falls die Verbindung getrennt wurde, befolgen Sie die obigen Anweisungen zur erneuten Kopplung Ihres Gerätes mit dem Wiedergabegerät.

USB-BETRIEBSMODUS

- Drücken Sie zum Anhalten oder Fortsetzen der Wiedergabe die Taste ►|| auf der Fernbedienung.
- Um die vorherige/nächste Datei abzuspielen, drücken Sie die Tasten ◀|/▶| auf der Fernbedienung.
- Optionen Wiederholung/Zufallswiedergabe wählen

Drücken Sie im USB-Modus wiederholt die Taste USB auf der Fernbedienung, um den Wiedergabemodus WIEDERHOLUNG/ZUFALLSWIEDERGABE auszuwählen.

Einmal wiederholen: ONE

Ordner wiederholen: FOLDER (falls mehrere Ordner vorhanden sind)

Alle wiederholen: ALL

Zufallswiedergabe: SHUFFLE

Wiederholung aus: OFF

Tipps:

- Das Gerät kann USB-Geräte mit bis zu 64 GB Speicher unterstützen.
- Dieses Gerät kann MP3-Dateien wiedergeben.
- Das USB-Dateisystem sollte exFAT/FAT32 sein.

PROBLEMLÖSUNG

Versuchen Sie niemals, das System eigenhändig zu reparieren. Andernfalls erlischt die Garantie. Falls Probleme bei Verwendung dieses Gerätes auftreten, prüfen Sie vor einer Serviceanfrage die folgenden Punkte.

Keine Stromversorgung

- Stellen Sie sicher, dass das Netzkabel des Gerätes richtig angeschlossen ist.
- Stellen Sie sicher, dass die Steckdose Strom liefert.
- Drücken Sie zum Einschalten des Gerätes die Standby-Taste.

Fernbedienung funktioniert nicht

- Wählen Sie vor Betätigung einer Wiedergabesteuerungstaste zunächst die richtige Quelle.
- Verringern Sie die Entfernung zwischen Fernbedienung und Gerät.
- Legen Sie die Batterie ein. Beachten Sie dabei die Polarität (+/-).
- Ersetzen Sie die Batterie.
- Richten Sie die Fernbedienung direkt auf den Sensor an der Vorderseite des Gerätes.

Kein Ton

- Vergewissern Sie sich, dass das Gerät nicht stumm geschaltet ist. Drücken Sie die Taste MUTE oder VOL+/-, um zum normalen Hörmodus zurückzukehren.
- Drücken Sie die Taste ψ auf dem Gerät oder der Fernbedienung, um die Soundbar in den Bereitschaftsmodus zu versetzen. Drücken Sie anschließend erneut die Taste ψ , um die Soundbar einzuschalten.
- Trennen Sie sowohl die Soundbar als auch den Subwoofer vom Netz und stecken Sie sie erneut ein. Schalten Sie die Soundbar ein.
- Vergewissern Sie sich, dass die Audio-Einstellungen der Eingangsquelle (z. B. Fernseher, Spielekonsole, DVD-Player usw.) auf PCM oder Dolby Digital eingestellt ist, wenn Sie eine digitale Verbindung (z.B. HDMI, OPTICAL, COAXIAL) verwenden.
- Der Subwoofer ist außer Reichweite. Platzieren Sie den Subwoofer bitte näher an der Soundbar. Vergewissern Sie sich, dass der Subwoofer nicht mehr als 5 m von der Soundbar entfernt ist (je näher, desto besser).
- Die Soundbar hat möglicherweise die Verbindung mit dem Subwoofer verloren. Koppeln Sie die Geräte erneut, indem Sie die Schritte im Abschnitt "Koppeln mit dem Subwoofer" befolgen.
- Das Gerät ist möglicherweise nicht in der Lage, alle digitalen Audioformate von der Eingangsquelle zu entschlüsseln. In diesem Fall wird das Gerät stumm geschaltet. Dies ist KEIN Fehler. Das Gerät ist nicht stumm geschaltet.

Der Fernseher weist beim Betrachten von HDR-Inhalten über eine HDMI-Quelle Anzeigeprobleme auf.

- Bei einigen 4K-HDR-Fernsehgeräten müssen HDMI-Eingangs- oder Bildeinstellungen für den Empfang von HDR-Inhalten festgelegt werden. Weitere Informationen zur Einrichtung des HDR-Displays finden Sie in der Bedienungsanleitung Ihres Fernsehers.

Ich kann den Bluetooth-Namen dieses Gerätes zur Bluetooth-Kopplung an meinem Bluetooth-Gerät nicht finden

- Stellen Sie sicher, dass die Bluetooth-Funktion an Ihrem Bluetooth-Gerät aktiviert ist.
- Prüfen Sie, ob Sie das Gerät mit Ihrem Bluetooth-Gerät gekoppelt haben.

Dies ist eine 15-minütige Abschaltfunktion, eine der Anforderungen des ERPII-Standards zum Energiesparen.

- Wenn die externe Eingangssignalarstärke des Gerätes zu gering ist, schaltet sich das Gerät nach 15 Minuten automatisch ab. Bitte erhöhen Sie die Lautstärke Ihres externen Gerätes.

Der Subwoofer ist inaktiv oder die Anzeige des Subwoofers leuchtet nicht.

- Trennen Sie das Netzkabel von der Netzsteckdose und stecken Sie es nach 4 Minuten wieder ein, um den Subwoofer erneut zu starten.

SPEZIFIKATIONEN

Technische Informationen

Dieses Gerät ist gemäß den geltenden EU-Richtlinien rauschunterdrückt. Dieses Produkt erfüllt die europäischen Richtlinien 2014/53/EU, 2009/125/EC und 2011/65/EU.

Die CE-Konformitätserklärung für das Gerät finden Sie in Form einer PDF-Datei auf der Grundig-Webseite www.grundig.com/downloads/

Soundbar	
Stromversorgung	100-240V~ 50/60Hz
Stromverbrauch	55W
Stromverbrauch (Bereitschaft)	< 0.5 W
USB	5.0 V \equiv 500 mA Hi-Speed USB (2.0) / exFAT / FAT32 64G (max), MP3
Maße (BxHxT)	1050 x 73 x 110 mm
Nettogewicht	3,5 kg
Audioeingangsempfindlichkeit	600mV
Frequenzgang	120Hz - 20KHz
Wireless-Spezifikation	
Bluetooth-Version/-Profile	V 5.3 (Supports A2DP, AVRCP profiles)
Maximale übertragene Leistung mit Bluetooth	\leq 10 dBm
Bluetooth-Frequenzbänder	2402 bis 2480 MHz
5,8 G Funkfrequenzbereich	5725 bis 5850 MHz
5,8 G maximale Funkleistung	\leq 10 dBm
Subwoofer	
Stromversorgung	100-240V~ 50/60Hz
Stromverbrauch des Subwoofers	40 W
Stromverbrauch des Subwoofers (Bereitschaft)	< 0,5 W
Maße (BxHxT)	240 x 420 x 240 mm
Nettogewicht	5,3 kg
Frequenzgang	40 Hz bis 120 Hz

SPEZIFIKATIONEN

Verstärker (Ausgangsleistung)	
Soundbar	30W x 2+30W x 2+50W (@10%THD)
Subwoofer	120W (@10%THD)
Gesamt-RMS-Leistung	290W (@10%THD)
Hauptgerät	70 W (8 Ω) x 2
Maximum/Spitze/Referenzleistung	580W
Fernbedienung	
Abstand/Winkel	6 m/30°
Batterietyp	2xR03, 1.5V, AAA 

Technische und Design-Änderungsrechte sind vorbehalten.

INFORMATIONEN

Ihre Pflichten als Endnutzer



Dieses Produkt erfüllt die Vorgaben der EU-WEEE-Direktive (19/2012/ EU). Das Produkt wurde mit einem  Klassifizierungssymbol für elektrische und elektronische

Altgeräte (WEEE) gekennzeichnet.

Dieses Elektro- bzw. Elektronikgerät ist mit einer durchgestrichenen Abfalltonne auf Rädern gekennzeichnet. Das Gerät darf deshalb nur getrennt vom unsortierten Siedlungsabfall gesammelt und zurückgenommen werden. Es darf somit nicht in den Hausmüll gegeben werden. Das Gerät kann z.B. bei einer kommunalen Sammelstelle oder ggf. bei einem Verteiler (siehe unten zu deren Rücknahmepflichten in Deutschland) abgegeben werden.

Das gilt auch für alle Bauteile, Unterbaugruppen und

Verbrauchsmaterialien des zu entsorgenden Altgeräts.

Bevor das Altgerät entsorgt werden darf, müssen alle Altbatterien und Altakkumulatoren vom Altgerät getrennt werden, die nicht vom Altgerät umschlossen sind. Das gleiche gilt für Lampen, die zerstörungsfrei aus dem Altgerät entnommen werden können. Der Endnutzer ist zudem selbst dafür verantwortlich, personenbezogene Daten auf dem Altgerät zu löschen.

Die ordnungsgemäße Entsorgung gebrauchter Geräte trägt dazu bei, mögliche negative Folgen für die Umwelt und die menschliche Gesundheit zu vermeiden.

Hinweise zum Recycling



Helfen Sie mit, alle Materialien zu recyceln, die mit diesem Symbol gekennzeichnet sind. Entsorgen Sie solche Materialien, insbesondere

Verpackungen, nicht im Hausmüll, sondern über die bereitgestellten Recyclingbehälter oder die entsprechenden örtlichen Sammelsysteme.

Recyceln Sie zum Umwelt- und Gesundheitsschutz elektrische und elektronische Geräte.

Rücknahmepflichten der Vertreiber

Wer auf mindestens 400 m² Verkaufsfläche Elektro- und Elektronikgeräte vertreibt oder diese gewerblich an Endnutzer abgibt, ist verpflichtet, bei Abgabe eines neuen Gerätes, ein Altgerät des Endnutzers der gleichen Geräteart, das im Wesentlichen die gleichen Funktionen wie das neue Gerät erfüllt, am Ort der Abgabe oder in unmittelbarer Nähe, unentgeltlich zurückzunehmen. Das gilt auch für Vertreiber von Lebensmitteln mit einer Gesamtverkaufsfläche von mindestens 800 m², die mehrmals im Kalenderjahr oder dauerhaft Elektro- und Elektronikgeräte anbieten und auf dem Markt bereitstellen. Solche Vertreiber müssen zudem auf Verlangen des Endnutzers Altgeräte, die in keiner äußeren Abmessung größer als 25 cm sind, (kleine Elektrogeräte) im Einzelhandelsgeschäft oder in unmittelbarer Nähe hierzu unentgeltlich zurückzunehmen; die Rücknahme darf in diesem Fall nicht an den Kauf eines Elektro- oder Elektronikgerätes verknüpft, kann aber auf drei Altgeräte pro Geräteart beschränkt werden.

Ort der Abgabe ist auch der private Haushalt, wenn das neue Elektro- oder Elektronikgerät dorthin geliefert wird; in diesem Fall ist die Abholung des Altgerätes für den Endnutzer kostenlos.

Die vorstehenden Pflichten gelten auch für den Vertrieb unter Verwendung von Fernkommunikationsmitteln, wenn die Vertreiber Lager- und Versandflächen für Elektro- und Elektronikgeräte bzw. Gesamtlager und Versandflächen für Lebensmittel beinhalten, die den oben genannten Verkaufsflächen entsprechen. Die unentgeltliche Abholung von Elektro- und Elektronikgeräten ist dann aber auf Wärmeüberträger (z.B. Kühlschrank), Bildschirme, Monitore und Geräte, die Bildschirme mit einer Oberfläche von mehr als 100 cm² enthalten und Geräte beschränkt, bei denen mindestens eine der äußeren Abmessungen mehr

Einhaltung von RoHS-Vorgaben

Das von Ihnen erworbene Produkt erfüllt die Vorgaben der EU-RoHS Richtlinie (2011/65/EU). Es enthält keine in der Richtlinie angegebenen gefährlichen und unzulässigen Materialien.

Lütfen önce bu kılavuzu okuyun!





Değerli Müşterimiz,

Grundig ürününü tercih ettiğiniz için teşekkür ederiz. Yüksek kalite ve teknoloji ile üretilmiş olan ürününüzün size en iyi verimi sunmasını istiyoruz. Bunun için, bu kılavuzun tamamını ve verilen diğer belgeleri ürünü kullanmadan önce dikkatle okuyun ve bir başvuru kaynağı olarak saklayın. Ürünü başka birisine verirseniz, kullanma kılavuzunu da birlikte verin. Kullanma kılavuzunda belirtilen tüm bilgi ve uyarıları dikkate alarak talimatlara uyun.

Bu kullanma kılavuzunun başka modeller için de geçerli olabileceğini unutmayın. Modeller arasındaki farklar kılavuzda açık bir şekilde belirtilmiştir.

Sembollerin anlamları

Bu kullanma kılavuzunun çeşitli kısımlarında aşağıdaki semboller kullanılmıştır:

	Cihazın kullanımıyla ilgili önemli bilgiler ve faydalı tavsiyeler.
	UYARI: Can ve mal güvenliğiyle ilgili tehlikeli durumlar konusunda uyarılar.
	Elektrik çarpması uyarısı.
	Elektrik çarpmasına karşı koruma sınıfı.



GÜVENLİK VE KURULUM



 Eşkenar üçgen içerisinde yer alan ve ucunda ok bulunan yıldırım sembolü, kullanıcıyı, ürünün muhafazası içerisinde elektrik çarpmasına neden olabilecek düzeyde yalıtımsız “tehlikeli voltaj” olduğuna dair uyarmak amacıyla kullanılır.

 Eşkenar üçgen içerisinde yer alan ünlem işareti, kullanıcıyı, cihazla birlikte verilen belgelerde kullanıma ve bakıma (servise) ilişkin önemli talimatlar yer aldığına dair bilgilendirmek amacıyla kullanılır.

Güvenlik

• Bu talimatları okuyun – Ürün çalıştırılmadan önce tüm güvenlik ve kullanım talimatları okunmalıdır.

- Bu talimatları saklayın – Güvenlik ve kullanım talimatları, ileride kullanılmak üzere saklanmalıdır.
- Tüm uyarıları dikkate alın – Cihazda ve kullanım talimatlarında yer alan tüm uyarılar dikkate alınmalıdır.
- Tüm talimatlara uyun – Tüm çalıştırma ve kullanım talimatlarına uyulmalıdır.
- Bu cihazı suyun yakınında kullanmayın – Cihaz, su veya nem olan yerlerde (örneğin ıslak zemin, yüzme havuzu yakınları vb.) kullanılmamalıdır.
- Cihazı yalnızca kuru bir bezle temizleyin.
- Havalandırma deliklerini kapatmayın.
- Cihazı, üreticinin talimatlarına uygun şekilde kurun.
- Cihazı radyatör, ısıtıcı, soba, ısı üreten başka cihazlar (amfiler dâhil) gibi ısı kaynaklarının yakınına

GÜVENLİK VE KURULUM

- kurmayın.
- Kutuplu fişin ya da topraklama fişinin güvenlik amacına aykırı bir şey yapmayın. Kutuplu fişte, biri diğerinden daha geniş olan iki uç bulunur. Topraklama fişinde ise iki ucun yanı sıra bir de topraklama ucu bulunur. İki uç ve üçüncü uç, güvenliğinizi sağlamak için kullanılır. Ürünle birlikte verilen fiş, prizinize uygun değilse bir elektrikçiye danışarak eski prizi değiştirin.
 - Güç kablosunu, üzerinden geçilmeyecek veya özellikle fiş, priz ve bunların cihazdan çıktıkları noktalarda sıkışmayacak şekilde koruyun.
 - Yalnızca üretici tarafından belirtilen eklentileri/aksesuarları kullanın.
 -  Yalnızca üretici tarafından belirtilen veya ürünle birlikte satılan taşıyıcı, stant, tripod, braket veya masa ile kullanın. Taşıyıcı veya raf kullanıyorsanız devrilme sonucu yaralanma riskini önlemek için taşıyıcı/aparat ikilisini hareket ettiren dikkatli olun.
 - Yıldırımli fırtına varken ve cihazı uzun süre kullanmayacağınız durumlarda fişi prizden çekin.
 - Tüm servis işlemleri için eğitimli personele danışın. Güç kablosu veya fişin hasar görmesi, cihaza sıvı sıçraması veya cihazın içine nesne düşmesi, cihazın yağmura veya neme maruz kalması, düzgün çalışmaması ya da düşmesi gibi, cihazın bir şekilde hasar görmesi durumunda cihaza bakım yapılması gerekir.
 -  Bu ekipman, Sınıf II veya çift yalıtımlı bir elektrikli cihazdır. Güvenlik için elektriksiz topraklama yapılmasını gerektirmeyecek şekilde tasarlanmıştır.

GÜVENLİK VE KURULUM

- Cihaza sıvı damlamamalı/sıçramamalıdır. Sıvıyla dolu nesnelere (örneğin vazo) cihazın üzerine koyulmamalıdır.
- Yeterli havalandırma sağlamak için cihazın çevresinde en az 5 cm boşluk bırakılmalıdır.
- Havalandırma açıklıkları gazete, masa örtüsü, perde vb. nesnelere kapatılarak havalandırmaya engel olunmamalıdır.
- Cihazın üzerine yanan mum gibi açık alev kaynakları konulmamalıdır.
- Piller, ulusal ve yerel yönetmeliklere uygun şekilde geri dönüştürülmeli veya imha edilmelidir.
- Cihaz orta dereceli hava koşullarında kullanılmalıdır.

Dikkat:

- Burada belirtilenler dışında kontrol birimlerinin ve ayarların kullanılması ya da işlemlerin yapılması, tehlikeli düzeyde radyasyona maruz kalınmasına veya başka güvensiz durumlara neden olabilir.
- Yangın veya elektrik çarpması riskini azaltmak için bu cihazı yağmura veya neme maruz bırakmayın. Cihaz, damlamaya veya sıçramaya maruz bırakılmamalı ve cihazın üstüne vazo gibi içi sıvıyla dolu eşyalar konulmamalıdır.
- Şebeke fişi veya cihaz kabloları, bağlantı kesme cihazı olarak kullanıldığında bağlantı kesme cihazı her zaman çalıştırılabilir durumda olmalıdır.
- Yanlış pilin takılması patlama riski oluşturur. Yalnızca aynı veya eşdeğer tipte bir pille değiştirin.

Uyarı:

- Piller (veya pil takımı) güneş ışığı, yangın ve benzeri aşırı sıcaklıklara maruz kalmamalıdır.
- Sistemi çalıştırmadan önce voltajını kontrol ederek yerel güç besleme-

nizin voltajıyla aynı olup olmadığına bakın.

- Bu üniteyi, güçlü manyetik alanların yakınına yerleştirmeyin.
- Bu üniteyi amfi veya alıcı üzerine koymayın.
- Sisteme herhangi bir katı nesne veya sıvı girmesi halinde fişi prizden çekin ve tekrar kullanmadan önce sistemi yetkili personele kontrol ettirin.
- Üniteyi kimyasal çözücülerle temizlemeyin. Aksi takdirde, ünitenin kaplanması zarar görebilir. Kuru veya hafif nemli temiz bir bez kullanın.
- Fişi prizden çekerken kabloyu değil, fişi tutun.
- Uyumdan sorumlu tarafın açıkça onay vermediği halde üniteye değişiklik yapılması durumunda, kullanıcının ekipmanı kullanma yetkisi geçersiz kalır.
- Değer etiketi, ekipmanın altında ya da arkasında

yer alır.



Pilleri kullanımı DİKKAT

Pilin akarak yaralanmaya, maddi hasara veya cihazda hasara yol açmasını önlemek için pili doğru takın.

- Tüm pilleri, cihazda işaretli + ve - kutuplarına uygun şekilde takın.
- Yeni ve eski pilleri bir arada kullanmayın.
- Alkali, standart (karbon-çinko) veya şarj edilebilir (Ni-Cd, Ni-MH vb.) pilleri bir arada kullanmayın.
- Ürünü uzun süre kullanmayacaksanız pilleri çıkarın.

Bluetooth®

Bluetooth® isim ve logoları, Bluetooth SIG, Inc.'e ait tescilli ticari markalardır ve bu tarz markaların Arçelik tarafından her türlü kullanımı lisansa tabidir. Diğer ticari markalar ve ünvanlar ilgili sahiplerine aittir.



Kullanılan Ticari Markalar HDMI, High-Definition Multimedia Interface, HDMI ticari sunuş şekli ve HDMI Logoları, Amerika Birleşik Devletleri ve diğer ülkelerde HDMI Licensing Administrator, Inc.'in ticari markaları veya tescilli ticari markalarıdır.

Dolby Atmos

Dolby, Dolby Atmos ve çift D sembolü, Dolby Laboratories Licensing Corporation'ın tescilli ticari markalarıdır. Dolby Laboratories lisansı altında üretilmiştir. Gizli yayınlanmamış çalışmalar. Telif Hakkı © 2012-2023 Dolby Laboratuvarları. Her hakkı saklıdır.

GENEL BAKIŞ

Kontroller ve parçalar

Sayfa 3'teki şekle bakın.

A Ana Ünite

1. Uzaktan Kumanda Sensörü
2. Ekran Penceresi
3. ⏻ (AÇMA/KAPATMA) Düğmesi
4. 🔌 (Kaynak) Düğmesi
5. SES +/- Düğmeleri
6. KOAKSİYEL Soket
7. OPTİK Soket
8. USB Soketi
9. AUX Soketi
10. HDMI OUT (TV eARC/ARC) Soketi
11. HDMI IN 1 Soketi
12. HDMI IN 2 Soketi
13. AC~ Soketi

B Kablosuz Subwoofer

1. AC~ Soketi
2. PAIR Düğmesi
3. PAIR göstergesi

C Uzaktan Kumanda

1. ⏻ Üniteyi AÇIK ve BEKLEMEDE modu arasında değiştirir.
2. **SOURCE düğmeleri** Oynatma fonksiyonunu seçer.
3. 🔌/📶/📶 Bluetooth/USB modunda önceki/sonraki şarkıya geçer. Bluetooth/USB modunda şarkıyı çalar/duraklatır/devam ettirir. Bluetooth modunda eşleştirmeyi etkinleştirmek için basılı tutun veya mevcut eşleştirilmiş Bluetooth cihazının bağlantısını kesin.
4. **BAS +/-** Bas düzeyini ayarlar.
5. **TİZ +/-** Tiz düzeyini ayarlar.
6. **+/- (ses)** Sesi düzeyini yükseltir/düşürür.

7. 🔊 Sesi kapatır ya da açar.
8. **EQ** Ekolayzer (EQ) Efektini seçer.
9. **DIMMER** Ekran parlaklığını ayarlar.
10. **AV SYNC +/-** Ses Gecikmesini ayarlar.
11. **DİKEY ÇEVRESEL** Çevresel sesi AÇIK/KAPALI olarak ayarlar.

D AC Güç Kablosu x 2

E HDMI Kablo x 1

F Duvar Braketi x 2

Vidalalar/Lastik Kapak x 4

Duvara montaj vidaları x 2

G AAA Piller x 2

Uzaktan Kumandanın Hazırlanması

Ürünle birlikte verilen Uzaktan Kumanda, ünitenin belirli bir mesafeden çalıştırılmasını sağlar.

- Uzaktan Kumanda etkin menzilde (6 metre) kullanılsa bile ünite ile kumanda arasında herhangi bir engel varsa üniteyi kumandayla çalıştırmak mümkün olmayabilir.
- Uzaktan Kumanda, kızılötesi ışın üreten başka cihazların yakınında kullanılırsa veya kızılötesi ışınla çalışan başka uzaktan kumandalar ünitenin yakınında kullanılırsa kumanda doğru çalışmayabilir. Diğer ürünler de gerektiği gibi çalışmayabilir.

Pillere İlişkin Önlemler

- Pilleri, pozitif “+” ve negatif “-” kutuplar doğru yerlerde olacak şekilde yerleştirin.
- Aynı türde piller kullanın. Farklı türlerde pilleri kesinlikle bir arada kullanmayın.
- Şarj edilebilir veya şarj edilemez piller kullanılabilir. Etiketlerde yer alan uyarıları dikkate alın.
- Pil bölmesinin kapağını ve pili çıkarırken tırnaklarınıza dikkat edin.
- Uzaktan kumandayı düşürmeyin.
- Uzaktan kumandaya darbe gelmesini önleyin.
- Uzaktan kumandaya su veya başka herhangi bir sıvı sökmeyin.
- Uzaktan kumandayı ıslak nesnelere üstüne koymayın.
- Uzaktan kumandayı doğrudan güneş ışığına veya yüksek ısı kaynaklarının yakınına koymayın.
- Ürünü uzun süre kullanmayacaksınız

uzaktan kumandanın pilini çıkarın. Aksi takdirde, pil korozyona uğrayarak veya akarak fiziksel yaralanmaya, maddi hasara ve/veya yangına neden olabilir.

- Belirtilenler dışında pil kullanmayın.
- Yeni pillerle eski pilleri karıştırmayın.
- Şarj edilebilir olduğu doğrulanmayan pilleri şarj etmeye çalışmayın.

YERLEŐTİRME VE MONTAJ

Normal Yerleőtirme (A seçeneđi)

Soundbar'ın TV önünde düz bir yüzeye yerleőtirilmesi

Duvara Montaj (B seçeneđi)

Not:

- Düzgün olmayan bir duvar montajı kazaya, yaralanmaya veya hasara neden olabilir. Herhangi bir sorunuz varsa, ülkenizdeki Müœteri Hizmetleri ile temasa geçin.
- Duvar montajından önce, duvarın Soundbar ađırlıđını destekleyebileceđinden emin olun.
- Duvar montajından önce, Soundbar'ın altındaki plastik ayakları çıkarmanız gerekmez. Aksi halde lastik ayarlar tekrar sabitlenemez.
- Soundbar'ınızın duvar montaj tipine

bađlı olarak, uygun uzunlukta ve çapta vidalar kullandıđınızdan emin olun.

- Soundbar'ın arkasındaki USB bađlantı noktasının bir USB cihazına bađlı olduđundan emin olun. Bađlı USB cihazının duvar montajını etkilediđi tespit edilirse, uygun boyutta başka bir USB cihazı kullanmanız gerekir.



UYARI:

- Yaralanmayı önlemek için bu cihazın montaj yönergelerine uygun şekilde duvara/zemine güvenli bir şekilde tutturulması gereklidir.
- Önerilen duvara montaj yüksekliđi: ≤ 1,5 metre.

BAĐLANTI

Dolby Atmos®

Dolby Atmos sesi üç boyutlu alana taşıyarak ve Dolby sesinin tüm zenginliđini, netliđini ve gücünü sunarak size etkileyici bir dinleme deneyimi sunar. Daha fazla bilgi için lütfen dolby.com/technologies/dolby-atmos adresini ziyaret ediniz.

Dolby Atmos® kullanımı

1. Dolby Atmos® yalnızca HDMI modunda kullanılabilir. Bađlantı bilgileri için lütfen "HDMI BAĐLANTISI" bölümüne bakın.

Dolby Atmos®'u HDMI 1 ve HDMI 2 modunda kullanabilmemiz için TV'nizde

Dolby Atmos® desteđi olmalıdır.

2. Bađladıđınız harici cihazın (örneğin Blu-ray DVD player, TV vb.) ses çıkıœında bit akıœı için "No Encoding" seçtiđinizden emin olun.

3. Dolby Atmos / Dolby Digital / PCM formatına girerken soundbar'da DOLBY ATMOS / DOLBY AUDIO / PCM AUDIO görüntülenir.

İpucu:

- Dolby Atmos deneyimini bütünüyle yaşayabilmemiz için Soundbar, HDMI 2.0 kabloyla kaynađa bađlı olmalıdır.
- Soundbar, başka yöntemlerle (Dijital Optik kablo gibi) bađlandıđında da çalışır fakat bu yöntemler, Dolby

özelliklerinin tamamını desteklemez. Bu durum göz önünde bulundurulduğunda, Dolby için tam destek sağlamak adına bağlantıyı HDMI ile kurmanız önerilir.

HDMI Bağlantısı

Bazı 4K HDR TV'lerde, HDR içerik alımı için HDMI girişi veya görüntü ayarı yapılması gerekir. HDR görüntüsüne ilişkin ayar detayları için lütfen TV'nizin talimat kılavuzuna bakın.

HDMI kullanarak Soundbar, AV ekipmanı ve TV'yi bağlamak için:

Birinci Yöntem: eARC/ARC (Ses Dönüş Kanalı)

ARC/eARC (Ses Dönüş Kanalı) fonksiyonu, tek bir HDMI bağlantısı kullanarak ARC uyumlu TV'nizden soundbar'ınıza ses göndermenize olanak sağlar. ARC fonksiyonunu kullanmak için lütfen TV'nizin hem HDMI-CEC hem de ARC uyumlu olduğundan ve gerektiği şekilde ayarlandığından emin olun. TV'nizi doğru ayarlarsanız TV'nin uzaktan kumandasını kullanarak soundbar'ın ses çıkışını (VOL +/- ve MUTE) ayarlayabilirsiniz.

- HDMI kablosunu, ünitenin HDMI OUT (TV eARC/ARC) soketinden, ARC uyumlu TV'nizin HDMI (ARC) soketine bağlayın. Ardından, uzaktan kumandayı kullanarak HDMI ARC modunu seçin.

İpucu:

- TV'niz HDMI-CEC ve ARC fonksiyonunu desteklemelidir. HDMI-CEC ve ARC, On (Açık) olarak ayarlanmalıdır.
- HDMI-CEC ve ARC'yi ayarlama yöntemi TV'ye bağlı olarak değişiklik gösterebilir. ARC fonksiyonu hakkında

detaylı bilgi almak için lütfen kullanım kılavuzuna başvurun.

- Yalnızca HDMI 1.4 ve üzeri versiyona sahip kablolar ARC fonksiyonunu destekler.
- TV'nizin dijital ses çıkış S/PDIF modu ayarı PCM veya Dolby Digital olmalıdır.
- ARC fonksiyonunun kullanımında HDMI ARC dışındaki soketlerin kullanılması, ürün bağlantısının başarısız olmasına sebep olur. Soundbar ın Televizyonda bulunan HDMI ARC soketine bağlandığına emin olun.

İkinci Yöntem: Standart HDMI

- TV'niz HDMI ARC uyumlu değilse soundbar'ı TV'ye bağlamak için standart HDMI bağlantısı kullanın.

HDMI kablosu (ürünle birlikte verilir) kullanarak soundbar'ın HDMI OUT (TV eARC/ARC) soketini TV'nin HDMI IN soketine bağlayın.

HDMI kablosu kullanarak soundbar'ın HDMI IN (1 veya 2) soketini harici cihazlarınıza (örneğin oyun konsolu, DVD oynatıcı, Blu-Ray) bağlayın.

OPTICAL Soketinin Kullanımı

- OPTICAL (Optik) soketinin koruyucu kapağını çıkarın, OPTICAL kablosunu (ürünle birlikte verilmez) TV'nin OPTICAL OUT (Optik Çıkış) soketine ve ünitenin OPTICAL (Optik) soketine bağlayın.

COAXIAL Soketinin Kullanımı

- TV'nin COAXIAL OUT soketi ile ünite-deki COAXIAL soketini bağlamak için COAXIAL kablosu da (ürünle birlikte verilmez) kullanabilirsiniz.
- İpucu: Ürün, giriş kaynağından gelen tüm dijital ses formatlarını çözemez.

BAĞLANTI

yebilir. Bu durumda sessiz duruma geçer. Bu bir arıza DEĞİLDİR. Giriş kaynağının (örneğin TV, oyun konsolu, DVD oynatıcı vb.) ses ayarının HDMI / OPTICAL / COAXIAL girişi ile PCM (ses ayarı hakkındaki detaylar için lütfen giriş kaynağının kullanım kılavuzuna başvurun) olarak ayarlandığından emin olun.

AUX Soketi Kullanımı

- RCA - 3,5 mm ses kablosunu (ürünle birlikte verilmez) kullanarak TV'nin ses çıkış soketlerini ünitadaki AUX soketine bağlayın.
- 3,5 mm x 3,5 mm ses kablosunu (ürünle birlikte verilmez) kullanarak TV'nin veya harici ses cihazının kulaklık soketini, ünitede bulunan AUX soketine bağlayın.

Güç Bağlantısı

Ürünün hasar görmesi riski!

- Güç beslemesi voltajının, ünitenin arkasında veya altında belirtilen voltaja karşılık geldiğinden emin olun.
- AC güç kablosunu bağlamadan önce diğer tüm bağlantıları yaptığınızdan emin olun.

Soundbar

Şebeke kablosunu ana ünitenin AC~ soketine, ardından da şebeke soketine bağlayın.

Subwoofer

Şebeke kablosunu Subwoofer'ın AC~ soketine, ardından da şebeke soketine bağlayın.

Not:

- Güç yoksa kablunun ve fişin tamamen takılı olduğundan ve gücün açık

olduğundan emin olun.

- Güç kablosu adedi ve fiş türü, bölgeye göre değişiklik gösterir.

Subwoofer ile eşleştirme

Not:

- Subwoofer, açık alanda Soundbar'ın en fazla 6 metre uzağında olmalıdır (ne kadar yakın olursa o kadar iyi sonuç alınır).
- Subwoofer ile Soundbar arasındaki nesnelere kaldırın.
- Kablosuz bağlantı düşerse ünitelerin yakınında herhangi bir sorun veya güçlü bir girişim (örneğin elektronik cihaz kaynaklı parazit) olup olmadığına bakın. Mevcut sorunu veya güçlü girişimi ortadan kaldırdıktan sonra yukarıdaki adımları tekrarlayın.
- Ana ünite subwoofer'a bağlı değilse ve ON (Açık) moddaysa subwoofer üzerindeki Eşleştirme Göstergesi yaşıya yanıp söner.

BLUETOOTH İLE ÇALIŞTIRMA

Not:



- Bu oynatıcı ile Bluetooth cihazı arasındaki çalışma menzili, ikisi arasında hiçbir nesne olmadığı durumda yaklaşık 8 metredir.
- Bu üniteye bir Bluetooth cihazı bağlamadan önce cihazın yetkinliklerine dair bilgi sahibi olduğunuzdan emin olun.
- Tüm Bluetooth cihazlarıyla uygunluk garanti edilmez.
- Bu ünite ile herhangi bir Bluetooth cihazı arasındaki engeller çalışma menzili kısıltabilir.
- Sinyal zayıfsa Bluetooth cihazınızın bağlantısı kesilebilir. Ancak cihaz, eşleştirme moduna otomatik olarak yeniden girer.

1. Bluetooth modunu seçmek için ünite üzerindeki  düğmesine art arda basın veya uzaktan kumandadaki BT düğmesine basın. Ünite herhangi bir Bluetooth cihazıyla eşleşmezse ekranda "NO BT" ifadesi görünür.

2. Bluetooth cihazınızı etkinleştirin ve arama modunu seçin.

3. Eşleştirme listesinde "Grundig DSB 3000" öğesini seçin. Bluetooth bağlantısı başarılı olursa sesli bir uyarı mesajı duyarsınız. Ekranda bir kez "BT CONNECTED" ifadesi kayar ve ardından ekranda "BT" gösterilir.

4. Bağlı cihazdan müzik çalın.

	Çalmayı başlatın, duraklatın ve devam ettirin.
	Önceki şarkı / Sonraki şarkı

Bluetooth fonksiyonunun bağlantısını kesmek için şunları yapabilirsiniz :

- Üniteye başka bir fonksiyona geçin.
- Bluetooth cihazından fonksiyonu devre dışı bırakın.

- Ünite veya uzaktan kumandadaki  düğmesini basılı tutun. Bluetooth cihazının üniteyle bağlantısı kesilecektir.

İpucu:

- Gerekirse parola olarak "0000" yazın.
- Üç dakika içinde bu oynatıcıyla başka herhangi bir Bluetooth cihazı eşleşmezse oynatıcı bir önceki bağlantısına döner.
- Cihazınızı çalışma menzilinın dışına çıkardığınızda da oynatıcının bağlantısı kesilir.
- Cihazınızı bu oynatıcıya tekrar bağlamak isterseniz çalışma menziline sokun.
- Cihaz çalışma menzilinın dışına çıkarılırsa menzile geri getirildiğinde cihazın oynatıcıya hâlâ bağlı olup olmadığını kontrol edin.
- Bağlantı kaybolursa yukarıdaki talimatları izleyerek cihazı oynatıcıya tekrar bağlayın.

USB İLE KULLANIM

- Oynatmayı duraklatmak veya devam ettirmek için uzaktan kumandada yer alan ►|| düğmesine basın.
- Bir önceki/bir sonraki dosyaya geçmek için uzaktan kumandada yer alan ◀◀/▶▶ düğmelerine basın.
- Tekrarlama/Rastgele Çalma Seçenekleri

USB modunda, uzaktan kumandada bulunan USB düğmesine arka arkaya basarak REPEAT/SHUFFLE (Tekrarla/Karışık Çal) modunu seçebilirsiniz.

Birini tekrarla: BİR

Klasörü tekrarla: KLASÖR (birden fazla klasör varsa)

Tümünü tekrarla: TÜMÜ

Karışık Çal: KARIŞIK

Tekrarlama kapalı: KAPALI

İpucu:

- Ünite, 64 GB'ye kadar hafızaya sahip USB aygıtlarını destekler.
- Bu ünite MP3 çalabilir.
- USB dosya sistemi exFAT/ FAT32. olmalıdır.

SORUN GİDERME

Garantinin geçerli olması için sistemi asla kendi başınıza onarmaya çalışmayın. Üniteyi kullanırken herhangi bir sorunla karşılaşırsanız servis talebinde bulunmadan önce aşağıdaki hususları kontrol edin.

Güç yok

- Cihazın AC kablosunun gerektiği şekilde bağlı olduğundan emin olun.
- AC çıkışında güç olduğundan emin olun.
- Standby (Bekleme) düğmesine basarak üniteyi açın.

Uzaktan kumanda çalışmıyor

- Herhangi bir oynatma düğmesine basmadan önce doğru kaynağı seçin.
- Uzaktan kumanda ile ünite arasındaki mesafeyi azaltın.
- Pilin kutuplarını (+/-) belirtildiği şekilde yerleştirin.
- Pili değiştirin.
- Uzaktan kumandayı doğrudan ünitenin önündeki sensöre doğru tutun.

Ses yok

- Ünitenin sesinin kısık olmadığından emin olun. MUTE veya VOL+/- düğmesine basarak normal dinleme durumuna geçin.
- Üniteye veya uzaktan kumandadaki ⏻ düğmesine basarak soundbar'ı bekleme moduna alın. Ardından, ⏻ düğmesine tekrar basarak soundbar'ı açın.
- Soundbar ve subwoofer'in fişini prizden çekip tekrar takın. Soundbar'ı açın.
- Dijital (örneğin HDMI, OPTICAL, CO-AXIAL) bağlantı kullanırken giriş kaynağının (örneğin TV, oyun konsolu, DVD oynatıcı vb.) ses ayarının PCM veya Dolby Digital moduna ayarlı olduğundan emin olun.
- Subwoofer menzil dışındadır. Lütfen subwoofer'ı soundbar'a yaklaştırın. Subwoofer, soundbar'ın en fazla 5 metre uzağında olmalıdır (ne kadar yakın olursa o kadar iyi sonuç alınır).
- Soundbar'ın subwoofer ile olan bağ-

lantısı kopmuş olabilir. "Subwoofer ile eşleştirin" bölümündeki adımları izleyerek üniteleri tekrar eşleştirin.

- Ürün, giriş kaynağından gelen tüm dijital ses formatlarını çözemeyebilir. Bu durumda sessiz duruma geçer. Bu bir arıza DEĞİLDİR. Cihaz sessiz durumdadır.

TV, HDMI kaynağından HDR içerik görüntülenirken görüntüde sorun oluyor

- Bazı 4K HDR TV'lerde, HDR içerik alımı için HDMI girişi veya görüntü ayarı yapılması gerekir. HDR görüntüsüne ilişkin ayar detayları için lütfen TV'nizin talimat kılavuzuna bakın.

Bluetooth eşleştirme işlemi için Bluetooth cihazımda bu ünitenin Bluetooth adını bulamıyorum

- Bluetooth cihazınızda Bluetooth fonksiyonunun etkin olduğundan emin olun.
- Ünitenin Bluetooth cihazınızla eşleştirilmiş olduğunu doğrulayın.

15 dakika sonra gücü kapatan bu işlev, güç tasarrufuna yönelik ERP II standartlarından biridir

- Ünitenin harici giriş sinyali seviyesi çok düşükse ünite 15 dakika sonra otomatik olarak kapanır. Lütfen harici cihazınızın ses seviyesini yükseltin.

Subwoofer boşta veya subwoofer göstergesi yanmıyor.

- Fişi prizden çekip 4 dakika sonra tekrar takarak subwoofer'ı sıfırlayın.

TEKNİK ÖZELLİKLER

Teknik Bilgiler

Bu cihaz, yürürlükteki EU direktiflerine uygun bir parazit bastırma sistemine sahiptir. Bu ürün 2014/53/EU, 2009/125/EC ve 2011/65/EU sayılı Avrupa direktiflerine uygundur.

Cihazın CE uygunluk beyanının PDF formatını Grundig'in www.grundig.com/downloads/doc adresindeki ana sayfasında bulabilirsiniz.

Soundbar	
Güç beslemesi	100-240V~ 50/60Hz
Güç tüketimi	55W
Güç tüketimi (Bekleme)	< 0,5 W
USB	5,0 V $\overline{\text{---}}$ 500 mA Yüksek Hızlı USB (2.0) / exFAT / FAT32 64 G (maks.), MP3
Boyut (G x Y x D)	1050 x 73 x 110 mm
Net Ağırlık	3,5 kg
Ses giriş hassasiyeti	600 mV
Frekans Tepkisi	120 Hz - 20 KHz
Bluetooth / Kablosuz Özelliği	
Bluetooth Versiyonu / Profiller	V 5.3 (A2DP, AVRCP)
Bluetooth ile iletilen maksimum güç	\leq 10 dBm
Bluetooth Frekans bantları	2402 MHz ~ 2480 MHz
5,8 G kablosuz maksimum güç	\leq 10 dBm
5,8 G kablosuz frekans aralığı	5725 MHz ~ 5850 MHz
Subwoofer	
Güç beslemesi	100-240V~ 50/60Hz
Subwoofer güç tüketimi	40 W
Subwoofer güç tüketimi (Bekleme)	<0,5W
Boyut (G x Y x D)	240 x 420 x 240 mm
Net Ağırlık	5,3 kg
Frekans Tepkisi	40 Hz - 120 Hz
Amfi (çıkış gücü)	
Soundbar	30W x 2+30W x 2+50W (@10%THD)
Subwoofer	120W (@10%THD)
Toplam RMS Gücü	290W (@10%THD)

TEKNİK ÖZELLİKLER

Maximum/Peak/Reference Power	580W
Uzaktan Kumanda	
Mesafe/Açı	6 m / 30°
Pil türü	2×R1.5 ,03V, AAA ---

Teknik ve tasarım modifikasyon hakları saklıdır.

BİLGİLER

AEEE Yönetmeliğine Uyum ve Atık Ürünün Elden Çıkarılması

Bu ürün T.C. Çevre ve Şehircilik Bakanlığı tarafından yayımlanan "Atık elektrikli ve Elektronik eşyaların Kontrolü Yönetmeliği"nde belirtilen zararlı ve yasaklı maddeleri içermez.



AEEE Yönetmeliğine uygundur. Bu ürün, geri dönüşümlü ve tekrar kullanılabilir nitelikteki yüksek kaliteli parça ve malzemelerden üretilmiştir.

Bu nedenle, ürünü, hizmet ömrünün sonunda evsel veya diğer atıklarla birlikte atmayın. Elektrikli ve elektronik cihazların geri dönüşümü için bir toplama noktasına götürün. Bu toplama noktalarını bölgenizdeki yerel yönetime sorun. Kullanılmış ürünleri geri kazanıma vererek Çevrenin ve doğal kaynakların korunmasına yardımcı olun.

Ambalaj bilgisi



Ürünün ambalajı, Ulusal Mevzuatımız gereği geri dönüştürülebilir malzemelerden üretilmiştir. Ambalaj atığını evsel veya diğer atıklarla birlikte

atmayın, yerel otoritenin belirttiği ambalaj toplama noktalarına atın.

Müşteri Hizmetleri

Müşteri Memnuniyeti Politikası

- Müşterilerimizin istek ve önerilerini her kanaldan karşılamaktan mutluluk duyarız.

Kanallarımız:

* Çağrı Merkezimiz: 0850 210 0 888

(Sabit telefonlardan veya cep telefonlarından alan kodu çevirmeden arayın*)

* Diğer Numaramız: 0216 585 8 888

- Çağrı Merkezimiz haftanın 7 günü 24 saat hizmet vermektedir.

- Çağrı Merkezimiz ile yaptığınız görüşmeler iletişim hizmeti aldığınız operatör firma tarafından sizin için tanımlanan tarifeye göre ücretlendirilir.

- Sabit veya cep telefonlarınızdan alan kodu tuşlamadan çağrı merkezi numaramızı arayarak ürününüz ile ilgili arzu ettiğiniz hizmeti talep edebilirsiniz.

* Whatsapp Numaramız: 0544 444 0 888

* Faks Numaramız: 0216-423-2353

* Web Adresimiz:

- www.grundig.com.tr

* e-posta Adresimiz:

- musteri.hizmetleri@grundig.com

* Sosyal Medya Hesaplarımız:

- <https://www.instagram.com/grundigturkiye/>

- <https://www.facebook.com/grundig.tr/>

- <https://www.youtube.com/user/TurkiyeGrundig>

* Posta Adresimiz:

- Arçelik A.Ş. Karaağaç Caddesi No:2-6,
34445, Sütüce / İSTANBUL

* Bayilerimiz,

- <https://www.grundig.com.tr/yetkili-satici/>

* Yetkili Servislerimiz,

- <https://www.grundig.com.tr/yetkili-servis/>

- Online servis randevusu almak için,

- <http://digital.arcelik.com.tr>

- Tüm yetkili servis istasyonu bilgilerimiz, Ticaret Bakanlığı tarafından oluşturulan "Servis Bilgi Sistemi"nde (www.servis.gov.tr) yer almaktadır.

- Yedek parça zamaneleri yetkili servislerimizden temin edilebilir.

- Müşterilerimizden iletilen istek ve önerilerin Grundig'e ulaştığı bilgisini, müşteri ayrımı yapılmaksızın kendilerine 24 saat içinde veririz.
- Müşteri Hizmetleri sürecimiz:
Müşterilerimizin istek ve önerilerini;
* İzlenebilir, raporlanabilir, şeffaf ve güvenli tek bir bilgi havuzunda toplarız.
* Yasal düzenlemelere uygun, objektif, adil ve gizlilik içinde ele alır ve değerlendiririz.
* Bu geri bildirimleri süreçlerimizin daha mükemmel hale getirilmesinde kullanırız.
- Grundig olarak, mükemmel müşteri deneyimini yaşatmayı ana ilke olarak kabul eder, müşteri odaklı bir yaklaşım benimseriz.
- Bütün süreçlerimizi yönetim sistemi ile entegre ederek birbirini kontrol eden bir yapı geliştirilmesini sağlarız.
Yönetim hedeflerini de bu sistem üzerinden besleriz.

Aşağıdaki önerilere uyanızı rica ederiz.

- Ürününüzü aldığınızda Garanti belgesini Yetkili Satıcınıza onaylatırınız.
- Ürününüzü kullanma kılavuzu esaslarına göre kullanınız.
- Ürününüzü ile ilgili hizmet talebiniz olduğunda yukarıdaki telefon numaralarından Çağrı Merkezimize başvurunuz.
- Hizmet için gelen teknisyene "teknisyen kimlik kartı"nı sorunuz.
- İşiniz bittiğinde Yetkili servis teknisyeninden "Hizmet Fişi" istemeyi unutmayınız. alacağınız "Hizmet Fişi" , ilerde ürününüzde meydana gelebilecek herhangi bir sorunda size yarar sağlayacaktır.
- Ürünün kullanım ömrü: 7 yıldır. (Ürünün fonksiyonunu yerine getirebilmesi için gerekli yedek parça bulundurma süresi)

TÜKETİCİ HİZMETLERİ

Hizmet talebinin değerlendirilmesi

1

Müşteri Başvurusu



2

Başvuru kaydı

Başvuru Konusu
Müşteri Adı, Soyadı
Müşteri Telefonu
Müşteri Adresi

3

Hizmet talebinin alınması

- Hizmet talebi analizi
- Hizmet hakkında müşterinin bilgilendirilmesi (Keşif,nakliye,montaj,bilgi,onarım,değişim vb.)
- Hizmet hakkında gerekli işlemin gerçekleştirilmesi

4

Müşteri memnuniyetinin alınması

Memnun

Memnun
değil

5

Başvuru kaydının kapatılıp, bilgilerin saklanması

Bu kılavuzu okumadan ürününüzü çalıştırmayınız.

Ürününüz ile ilgili garanti şartları, kullanımı ve sorun giderme yöntemleri kılavuzda yer almaktadır.

Uygun Kullanım ve Garanti ile İlgili Dikkat Edilmesi Gereken Hususlar;

Aşağıda belirtilen sorunların giderilmesi ücret karşılığında yapılır. Bu durumlar için garanti şartları uygulanmaz;

1. Kullanım hatalarından kaynaklanan hasar ve arızalar,
2. Malın tüketiciye tesliminden sonraki yükleme, boşaltma, taşıma vb. sırasında oluşan hasar ve arızalar,
3. Malın kullanıldığı yerin elektrik (priz, gerilim, topraklama vb.), su (su basıncı, musluk vb.), doğalgaz, telefon, internet vb. şebekesi ve/veya altyapısı (gider, zemin, ortam vb.) kaynaklı meydana gelen hasar ve arızalar,
4. Doğa olayları ve yangın, su baskını vb. kaynaklı meydana gelen hasar ve arızalar,
5. Malın tanıtma ve kullanma kılavuzlarında yer alan hususlara aykırı kullanılmasından kaynaklanan hasar ve arızalar,
6. Malın, 6502 sayılı Tüketicinin Korunması Hakkındaki Kanununda tarif edilen şekli ile ticari veya mesleki amaçlarla kullanımı durumunda ortaya çıkan hasar ve arızalar,
7. Mala yetkisiz kişiler tarafından bakım, onarım veya başka bir nedenle müdahale edilmesi

Durumlarında mala verilmiş garanti sona erecektir.

Garanti uygulaması sırasında değiştirilen malın garanti süresi, satın alınan malın kalan garanti süresi ile sınırlıdır.

Bu ürün Arçelik A.Ş. adına Zhong Shan City Richsound Electronic Industrial Ltd. Qunle Industrial Area, East Shagang Road, Gangkou, Zhongshan, Guangdong, China, tel: +86-760-89923666 tarafından üretilmiştir.

Türkiye için Üretici veya İthalatçı: Arçelik A.Ş. Karaağaç Cad. No:2-6, 34445 Sütlüce, İstanbul, Türkiye

Avrupa için Üretici veya İthalatçı: Beko Grundig Deutschland GmbH, Rahmannstraße 3, 65760, Eschborn

Menşei: P.R.C.

GARANTİ ŞARTLARI

- 1) Garanti süresi, malın teslim tarihinden itibaren başlar ve 2 yıldır.
- 2) Malın tanıtma ve kullanma kılavuzunda gösterildiği şekilde kullanılması ve Arçelik A.Ş.'nin yetkili kıldıği servis çalışanları dışındaki şahıslar tarafından bakım, onarım veya başka bir nedenle müdahale edilmemiş olması şartıyla, malın bütün parçaları dahil olmak üzere tamamını; malzeme, işçilik ve üretim hatalarına karşı malın teslim tarihinden itibaren yukarıda belirtilen süre kadar garanti eder.
- 3) Malın ayıplı olduğunun anlaşılması durumunda tüketici, 6502 sayılı Tüketicinin Korunması Hakkında Kanununun 11 inci maddesinde yer alan;
 - a- Sözleşmeden dönme,
 - c- Ücretsiz onarılmasını isteme,
 - b- Satış bedelinden indirim isteme,
 - c- Satılan ayıpsız bir misli ile değiştirilmesini isteme, haklarından birini kullanabilir.
- 4) Tüketicinin bu haklardan ücretsiz onarım hakkını seçmesi durumunda satıcı; işçilik masrafı, değiştirilen parça bedeli ya da başka herhangi bir ad altında hiçbir ücret talep etmeksizin malın onarımını yapmak veya yaptırmakla yükümlüdür. Tüketici ücretsiz onarım hakkını üretici veya ithalatçıya karşı da kullanabilir. Satıcı, üretici ve ithalatçı tüketicinin bu hakkını kullanmasından müstesilsen sorumludur.
- 5) Tüketicinin, ücretsiz onarım hakkını kullanması halinde malın;
 - Garanti süresi içinde tekrar arızalanması,
 - Tamiri için gereken azami sürenin aşılması,
 - Tamirinin mümkün olmadığının, yetkili servis istasyonu, satıcı, üretici yada ithalatçı tarafından bir raporla belirlenmesi durumlarında;

tüketicinin malın bedel iadesini, ayıp oranında bedel indirimini veya imkân varsa malın ayıpsız misli ile değiştirilmesini satıcıdan talep edebilir.

Satıcı, tüketicinin talebini reddedemez. Bu talebin yerine getirilmemesi durumunda satıcı, üretici ile ithalatçı müstesilsen sorumludur.

- 6) İlgili mevzuatlarda belirlenen kullanım ömrü süresince malın azami tamir süresi 20 iş gününü, geçemez. Bu süre, garanti süresi içerisinde mala ilişkin arızanın yetkili servis istasyonuna veya satıcıya bildiri tarihinde, garanti süresi dışında ise malın yetkili servis istasyonuna teslim tarihinden itibaren başlar. Garanti kapsamı içerisindeki malın arızasının 10 iş günü içerisinde giderilememesi halinde, üretici veya ithalatçı; malın tamiri tamamlanıncaya kadar, benzer özelliklere sahip başka bir malı tüketicinin kullanımına tahsis etmek zorundadır. Benzer özelliklere sahip başka bir malın tüketici tarafından istenmemesi halinde üretici veya ithalatçılar bu yükümlülüğünden kurtulur. Malın garanti süresi içerisinde arızalanması durumunda, tamirde geçen süre garanti süresine eklenir.
- 7) Malın kullanma kılavuzunda yer alan hususlara aykırı kullanılmasından kaynaklanan hasar ve arızalar garanti kapsamı dışındadır.
- 8) Tüketici, garantiden doğan haklarının kullanılması ile ilgili olarak çıkabilecek uyumsuzluklarda yerleşim yerinin bulunduğu veya tüketici işleminin yapıldığı yerdeki Tüketici Hakem Heyetine veya Tüketici Mahkemesine başvurabilir.
- 9) Satıcı tarafından bu Garanti Belgesinin verilmemesi durumunda tüketici, Ticaret Bakanlığı Tüketicinin Korunması ve Piyasa Gözetimi Genel Müdürlüğüne başvurabilir.

Üretici veya İthalatçı Firmanın;

Unvanı: Arçelik A.Ş.
Adresi: Arçelik A.Ş. Karaağaç Caddesi No:2-6,
34445, Sütlüce / İSTANBUL
Telefonu: 0216 585 8 888
Faks: 0216 423 2353
web adresi: www.grundig.com.tr

Malın;

Markası: Grundig
Cinsi: Soundbar
Modeli: DSB 3000
Bandrol ve Seri No:
Garanti Süresi: 2 YIL
Azami Tamir Süresi: 20 İş günü

GENEL MÜDÜR

Arçelik A.Ş.

GENEL MÜDÜR YRD.

Satıcı Firmanın;

Unvanı:
Adresi:
Telefonu:
Faks:
e-posta

Fatura Tarih ve Sayısı:
Teslim Tarihi ve Yeri:
Yetkilinin İmzası:
Firmanın Kaşesi:

Bu bölümü, ürünü aldığımız Yetkili Satıcı imzalayacak ve kaşeleyecektir.

Beko Grundig Deutschland GmbH
Rahmannstraße 3
65760 Eschborn

www.grundig.com