

Mașină de spălat vase

Manual de instrucțiuni

PARTEA I : Versiune generală

DTC36610W

beko

Înainte de a utiliza mașina de spălat vase, vă rugăm să citiți cu atenție acest manual și să îl păstrați pentru referințe viitoare.

CUPRINS

01	3	INFORMAȚII DESPRE SIGURANȚĂ
02	8	PREZENTARE GENERALĂ A PRODUSULUI
03	9	UTILIZAREA MAȘINII DUMNEAVOASTRĂ DE SPĂLAT VASE
	9	Introducerea sării în dedurizator
	11	ÎNTREȚINEREA ȘI CURĂȚAREA
04	11	Îngrijirea exteriorului
	11	Îngrijirea interiorului
	13	Îngrijiiți mașina de spălat vase
	15	INSTRUCȚIUNI DE INSTALARE
	15	Despre conectarea la rețeaua electrică
05	16	Alimentarea cu apă și drenarea
	17	Conectarea furtunurilor de drenare
	18	Poziționarea aparatului
	18	Instalare în varianta încorporată
06	23	SFATURI PENTRU DEPANARE
07	26	ÎNCĂRCAREA COȘURILOR

NOTĂ:

- Revizuirea sfaturilor pentru depanare vă va ajuta să rezolvați chiar dumneavoastră unele probleme comune.
- Dacă nu puteți rezolva problemele, vă rugăm să solicitați ajutorul unui tehnician de specialitate.
- Respectând politicile de continuă dezvoltare și îmbunătățire a produsului, producătorul ar putea efectua modificări fără notificare în prealabil.
- Dacă ați pierdut manualul de instrucțiuni sau acesta nu mai este de actualitate, puteți solicita comerciantului sau producătorului un nou manual de instrucțiuni.

INFORMAȚII DESPRE SIGURANȚĂ

⚠️ AVERTISMENT

Când utilizați mașina dumneavoastră de spălat vase, urmați precauțiile enumerate mai jos:

- Instalarea și reparațiile pot fi efectuate numai de către un tehnician calificat
- Acest echipament este făcut pentru a fi folosit pentru aplicații domestice sau similare, precum:
 - chicinete pentru angajați în magazine, birouri sau alte medii de lucru;
 - ferme;
 - de către clienți în hoteluri, moteluri și alte tipuri de locații rezidențiale;
 - locații de tip pensiune.
- Acest aparat poate fi utilizat de către copii cu vârsta minimă de 8 ani și de persoanele cu capacități fizice, senzoriale sau mentale reduse sau fără experiență și cunoștințe dacă aceștia sunt supravegheați sau au fost instruiți cu privire la utilizarea aparatului într-un mod sigur și dacă înțeleg pericolele implicate.
- Copiii nu trebuie să se joace cu aparatul. Curățarea și operațiunile de întreținere realizate de utilizator nu vor fi realizate de copii fără a fi supravegheați. (Pentru EN60335-1)

Acest aparat nu este destinat utilizării de către persoane (inclusiv copii) cu capacități fizice, senzoriale sau mentale reduse sau care nu au experiență și cunoștințe necesare, doar dacă aceste persoane sunt monitorizate sau sunt instruite privind utilizarea aparatului, de către o persoană responsabilă pentru siguranța lor. (Pentru IEC60335-1)

- Materialele de ambalare pot fi periculoase pentru copii!
- Acest produs a fost conceput doar pentru uz casnic în interior.

Pentru a vă proteja împotriva electrocutării, nu imersați unitatea, cablul sau ștecherul în apă sau orice alt lichid.

- Vă rugăm să scoateți ștecherul din priză, înainte de a curăța aparatul sau de a efectua operațiuni de întreținere a acestuia.
- Utilizați o cârpă moale umezită ușor cu săpun lichid, apoi ștergeți cu o cârpă uscată.



Instrucțiuni de pământare

- Acest aparat necesită pământare. În caz de funcționare defectuoasă ori defecțiune, pământarea va reduce riscul de electrocutare asigurând rezistență minimă de curent electric. Acest aparat este prevăzut cu ștecher cu pământare.
- Ștecherul trebuie conectat la o priză adecvată cu pământare în conformitate cu normele locale de siguranță electrică.
- Conectarea necorespunzătoare a conductorului de pământare al echipamentului, poate cauza riscuri de electrocutare.
- Dacă aveți dubii privind corecta pământare a aparatului, solicitați asistența unui electrician calificat sau a unui reprezentant de service.

- Nu modificați ștecherul aparatului dacă acesta nu se potrivește cu priza.
- Vă recomandăm să aveți o priză corespunzătoare, instalată de un electrician calificat.
- Nu forțați, nu vă așezați și nu vă urcați pe ușa sau rafturile mașinii de spălat vase.
- Nu puneți în funcțiune mașina dumneavoastră de spălat vase, decât dacă toate panourile sunt așezate corect.
- Când mașina de spălat vase este în funcțiune, după caz deschideți ușa cu foarte mare atenție, deoarece există riscul de stropire cu apă.
- Când ușa este deschisă, nu vă așezați pe aceasta și nici nu așezați obiecte grele pe ea. Aparatul se poate răsturna în față.
- Când introduceți articole pentru spălare:
 - 1) Așezați articolele ascuțite astfel încât acestea să nu distrugă garnitura ușii;
 - 2) Avertisment: Cuțitele și alte ustensile ascuțite trebuie introduse în coș cu vârful în jos sau în poziție orizontală.
- Unele tipuri de detergenți pentru mașina de spălat vase sunt puternic alcalini. Pot fi extrem de periculoși în cazul ingerării. Evitați contactul cu pielea sau ochii și țineți copiii departe de mașina de spălat vase când ușa este deschisă.
- Verificați dacă compartimentul pentru detergent este gol la finalizarea ciclului de spălare.

- Nu spălați articole din plastic decât dacă sunt marcate „sigur pentru mașina de spălat vase” sau similar.
- În cazul articolelor din plastic nemarcate în acest sens, verificați recomandările producătorului.
- Utilizați numai detergent și agenți de clătire recomandați pentru utilizare în mașina automată de spălat vase.
- Nu utilizați săpun, detergent de rufe sau detergent lichid în mașina dumneavoastră de spălat vase
- Din cauza riscului de răsturnare, nu lăsați ușa deschisă. În cazul în care cablul de alimentare este deteriorat, acesta trebuie înlocuit de producător, de agentul său de service sau de persoane calificate, pentru evitarea unui accident.
- În timpul instalării, cablul de alimentare nu trebuie îndoit sau presat într-un mod excesiv sau periculos.
- Nu manipulați comenzile.
- Aparatul trebuie conectat la supapa principală de apă folosind seturi noi de furtunuri. Nu utilizați seturi vechi.
- În modul stand by (repaus), dacă nu este pus în funcțiune în decurs de 15 minute, aparatul se va opri automat pentru a economisi energie.

Numărul maxim de spații pentru spălare este 6

Presiunea maximă permisă pentru admisia de apă este de 1MPa

Presiunea minimă permisă pentru admisia de apă este de 0,04MPa.

Eliminare

- Pentru eliminarea corespunzătoare, vă rugăm duceți ambalajul produsului sau aparatul la un centru de reciclare. În acest scop, tăiați cablul de alimentare al aparatului iar zăvorul ușii să nu fie utilizabil.
- Cartonul de ambalare al produsului este realizat din hârtie reciclată și trebuie depus în colectorul pentru hârtie în scopul reciclării.
- Asigurându-vă că acest produs este eliminat corect, veți contribui la a evita posibilele consecințe negative pentru sănătatea mediului și cea umană, care ar putea fi provocate de tratarea incorectă a deșeurilor rezultate în urma casării acestui produs.
- Pentru mai multe informații despre reciclare, contactați autoritățile locale, serviciul de salubritate sau magazinul de unde ați achiziționat produsul.
- **ELIMINAREA: Nu eliminați acest produs ca deșeu municipal nesortat. Este necesară colectarea selectivă în cazul acestui produs pentru un tratament special.**

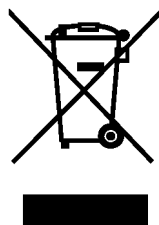

PREZENTARE GENERALĂ

❗ IMPORTANT:

Pentru a obține cele mai bune rezultate de la mașina dumneavoastră de spălat vase, citiți toate instrucțiunile înainte de **prima** utilizare.

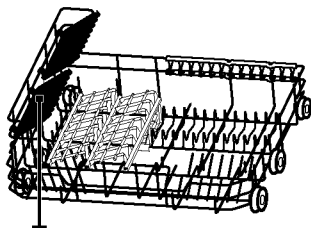
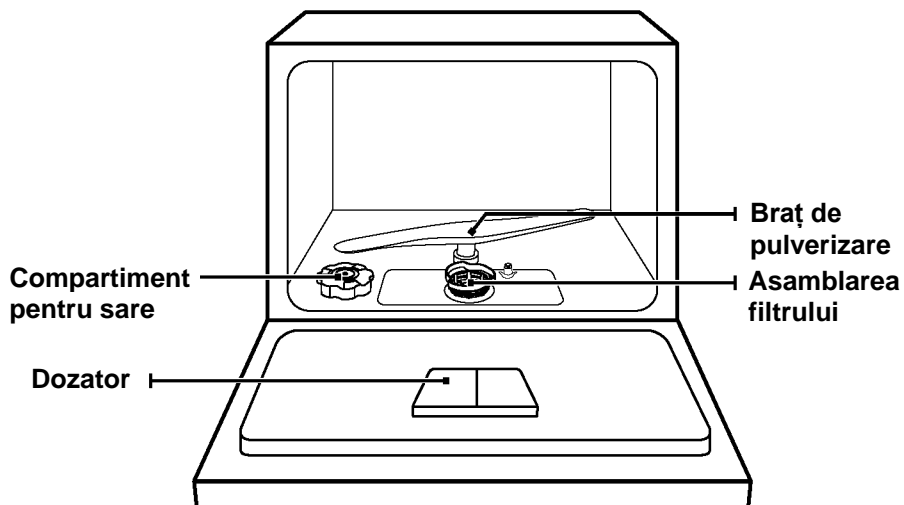

Raft pentru cești Coș

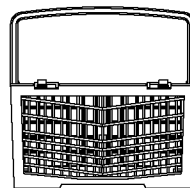

Raft pentru tacâmuri

💡 NOTĂ:

Imaginile sunt doar ca referință, unele modele pot fi diferite. Vă rugăm să le utilizați ca atare.

UTILIZAREA MAȘINII DUMNEAVOASTRĂ DE SPĂLAT VASE

Înainte de a utiliza mașina dumneavoastră de spălat vase:

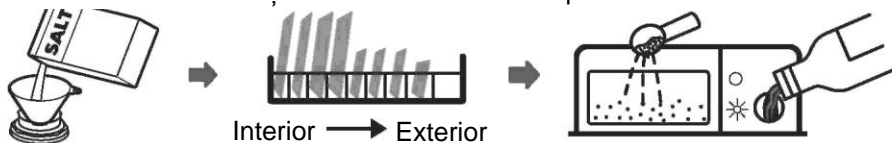

1. Setezi dedurizatorul de apă
2. Introducerea sării în dedurizator
3. Încărcarea coșului
4. Umpleți dozatorul



Vă rugăm să consultați secțiunea 1 „Dedurizator de apă” din **PARTEA II**: Versiune specială, dacă doriți să setezi dedurizatorul de apă .

Introducerea sării în dedurizator

💡 NOTĂ:

Dacă modelul dumneavoastră nu este prevăzut cu dedurizator de apă, puteți ignora această secțiune. Întotdeauna utilizați numai sare potrivită pentru utilizare în mașina de spălat vase.

Recipientul pentru sare este situat sub coș și trebuie umplut conform explicației următoare:

⚠️ AVERTISMENT

- **Utilizați numai sare special tratată pentru utilizare în mașina de spălat vase!**

Utilizarea oricărui alt tip de sare care nu este special tratată pentru utilizarea în mașina de spălat vase, în special sarea alimentară, va deteriora dedurizatorul. Producătorul nu este responsabil și nu asigură garanție pentru deteriorări cauzate de utilizarea tipurilor de sare nepotrivite pentru mașina de spălat vase.

- * **Umpleți cu sare numai înaintea începerii ciclului de spălare.**

Acest fapt va preveni formarea depunerilor de sare, sau sărarea apei care poate rămâne la baza mașinii pentru orice perioadă de timp în care ar putea cauza coroziune.

Pentru adăugarea sării în mașina de spălat vase, vă rugăm să urmați pașii de mai jos:

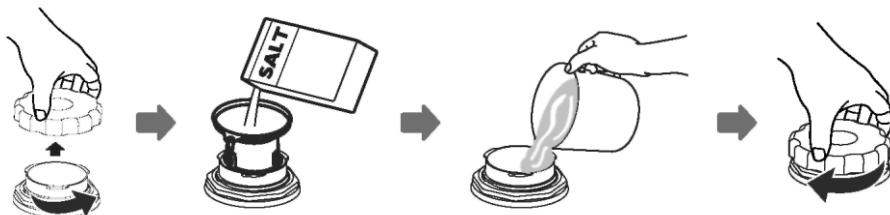

1. Îndepărtați coșul și deșurubați dopul rezervorului.
2. Așezați capătul pâlniei (dacă este livrat) în orificiu și turnați aproximativ 1kg de sare pentru mașină de spălat vase.
3. Înainte de prima spălare, umpleți cu apă recipientul de sare până la limita maximă, este normal ca o mică cantitate de apă să iasă din recipientul de sare.
4. După umplerea recipientului, înșurubați strâns dopul.
5. După ce recipientul a fost umplut cu sare, avertizorul luminos pentru nivelul de sare se va stinge.
6. Ar trebui acționat un program de spălare imediat după umplerea recipientului cu sare (vă recomandăm să utilizați un program scurt). În caz contrar, sistemul de filtrare, pompa sau alte părți importante ale mașinii pot fi deteriorate de apa sărată. Acest tip de deteriorare nu este acoperit de garanție.

💡 NOTĂ:

- Recipientul pentru sare trebuie umplut din nou numai atunci când avertizorul luminos (☞) apare pe panoul de comandă. În funcție de timpul de dizolvare a sării, avertizorul luminos pentru nivelul de sare ar mai putea rămâne afișat chiar dacă recipientul este umplut.
Dacă nu este prezent niciun avertizor luminos pe panoul de comandă (la unele modele), puteți estima când trebuie umplut dedurizatorul cu sare în funcție de câte cicluri de spălare a parcurs mașina de spălat vase.
- Dacă s-a vărsat sare în mașină, acționați un program de înmuiere sau de spălare rapidă, pentru a îndepărta sarea.

ÎNTREȚINEREA ȘI CURĂȚAREA

Îngrijirea exteriorului

Ușa și garnitura acesteia

Curățați regulat garniturile ușii cu o cârpă moale și umezită pentru a îndepărta depunerile de alimente. Când puneți vasele în mașină, resturi de alimente și băuturi pot curge pe părțile laterale ale ușii mașinii de spălat vase. Aceste suprafețe sunt în afara cuvei pentru spălare iar apa pulverizată de brațul pulverizator, nu va ajunge la acestea. Orice depuneri trebuie șterse înainte de închiderea ușii.

Panou de comandă

Dacă este necesară curățarea, panoul de comandă ar trebui șters numai cu o cârpă moale și umezită.

AVERTISMENT

- Pentru a evita pătrunderea apei în zăvorul ușii și la componentele electrice, nu utilizați sub nici o formă soluții de curățare cu pulverizator.
- Nu folosiți niciodată pe suprafețele exterioare agenți abrazivi de curățare sau tampoane de spălare deoarece acesta vor zgâria finisajul suprafețelor. Unele tipuri de prosoape din hârtie pot de asemenea să zgârie suprafața sau să lase urme pe aceasta.

Îngrijirea interiorului

Sistemul de filtrare

Sistemul de filtrare este la baza cuvei de spălare și va reține resturile grosiere rezultate în urma ciclului de spălare. Resturile grosiere colectate pot înfunda filtrele. Verificați regulat starea filtrelor și după caz spălați-le sub jet de apă. Urmați pașii de mai jos pentru a curăța filtrele în cuva de spălare.

NOTĂ:

Imaginile sunt doar ca referință, unele modele de sisteme de filtrare cât și brațe de pulverizare, pot fi diferite. Vă rugăm să le utilizați ca atare.

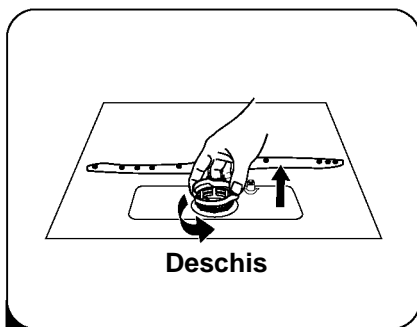

- 1** Țineți filtrul grosier și rotiți-l în sens contrar acelor de ceasornic pentru deblocarea filtrului. Ridicați în sus filtrul și scoateți-l din mașina de spălat vase.

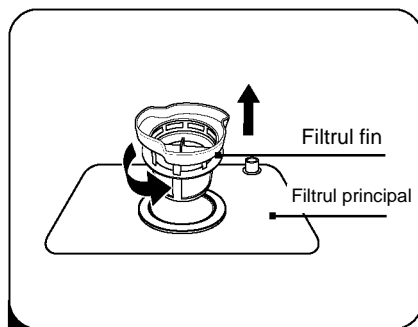

- 2** Ridicați sus filtrul fin din filtrul principal.

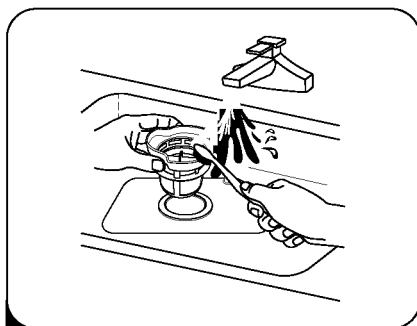

- 3** Rămășițele mari de alimente pot fi îndepărtate prin clătirea sub jet de apă. Pentru o curățare riguroasă puteți folosi o perie moale pentru curățare.

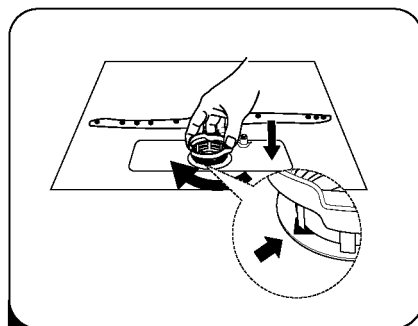

- 4** Reasamblați filtrele în ordine inversă a dezamblării, reasezați inserția filtrului și rotiți în sensul acelor de ceasornic pentru a închide săgeata.

⚠️ AVERTISMENT

- Nu strângeți filtrele foarte tare. Așezați înapoi filtrele în mod secvențial și în siguranță, în caz contrar resturile grosiere vor pătrunde în sistem și vor cauza blocaje.
- Nu utilizați niciodată mașina de spălat vase, dacă filtrele acestea nu sunt la locul lor. Reașezarea incorectă a filtrului poate reduce performanța aparatului și poate deteriora vesela și ustensilele.

Braț de pulverizare

Este necesar să curățați regulat brațul de pulverizare de depunerile cauzate de apa dură sau substanțele chimice deoarece acestea vor afecta orificiile de pulverizare și rulmenții brațului.

Pentru a curăța brațul de pulverizare, urmați instrucțiunile de mai jos:

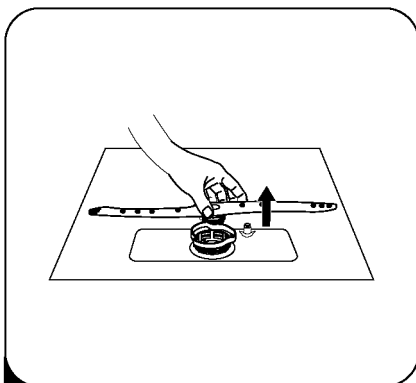

1 Pentru a îndepărta brațul de pulverizare, trageți în sus de acesta.

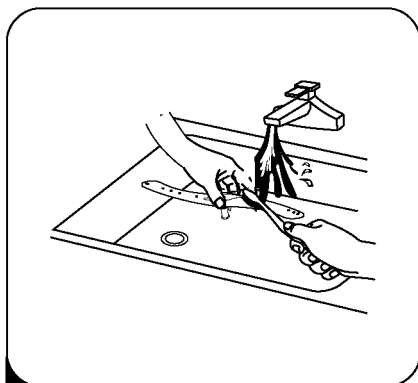

2 Spălați brațul de pulverizare în apă caldă cu săpun și folosiți o perie moale pentru a curăța orificiile acestuia. Reașezați-l după ce l-ați clătit temeinic.

Îngrijiți mașina de spălat vase

Precauție împotriva înghețării

Vă rugăm să luați măsuri de protecție împotriva înghețării mașinii de spălat vase pe perioada iernii. După fiecare ciclu de spălare efectuați următoarele operațiuni:

1. Decuplați mașina de spălat vase de la sursa de curent.
2. Opriți alimentarea cu apă și deconectați supapa de apă de la conducta de admisie.
3. Drenați apa din conducta de admisie și supapa de apă. (Utilizați un vas pentru adunarea apei drenate)
4. Reconectați conducta de admisie a apei la supapa de apă.
5. Îndepărtați apa de la baza cuvei și folosiți un burete pentru a absorbi apa din bazin.

După fiecare spălare

După fiecare spălare, opriți alimentarea cu apă a aparatului, și lăsați ușa ușor deschisă astfel încât umiditatea și mirosurile să nu rămână înăuntru.

Îndepărtați ștecherul

Întotdeauna îndepărtați ștecherul din priză înainte de a efectua operațiuni de curățare sau întreținere.

Nu utilizați solvenți sau agenți abrazivi pentru curățare

Nu utilizați solvenți sau agenți abrazivi pentru a curăța exteriorul și părțile din cauciuc ale mașinii de spălat vase. Utilizați doar o cârpă și apă caldă cu săpun. Pentru curățarea punctelor și petelor de pe suprafața interioară, folosiți o cârpă înmuiată în apă cu puțin oțet, sau un produs de curățare special conceput pentru mașini de spălat vase.

Când nu este utilizată pentru o perioadă lungă de timp

Este recomandat să acționați un ciclu de spălare în gol, apoi scoateți ștecherul din priză, opriți alimentarea cu apă, și lăsați ușa aparatului ușor deschisă. Această procedură va crește durata de utilizare a garniturilor și va preveni impregnarea mirosurilor în aparat.

Mutarea echipamentului

Dacă este necesară mutarea aparatului, încercați pe cât posibil să îl mențineți în poziție verticală. Doar dacă este absolut necesar, poate fi poziționat pe spate.

Garnituri

Una din cauzele care cauzează impregnarea mirosurilor în mașina de spălat vase, o reprezintă alimentele prinse în garnituri. Curățarea periodică cu un burete înmuiat va preveni această cauză.

INSTRUCȚIUNI DE INSTALARE

⚠️ AVERTISMENT



Pericol de electrocutare

Înainte de instalarea mașini de spălat vase deconectați de la sursa de electricitate. În caz contrar, există pericol de moarte sau de electrocutare.

⚠️ Atenție

Instalarea conductelor și a echipamentelor electrice trebuie efectuată numai de către profesioniști.

Despre conectarea la rețeaua electrică

⚠️ AVERTISMENT

Pentru siguranța dumneavoastră:

- Nu utilizați un prelungitor sau un ștecher adaptor cu acest aparat.
- În nici o circumstanță nu îndepărtați conexiunea de pământare a cablului de alimentare.

Cerințe în domeniul electric

Vă rugăm să consultați eticheta de evaluare pentru a identifica tensiunea nominală și conectați mașina de spălat vase la o priză corespunzătoare. Utilizați siguranța solicitată 10A/13A/16A, se recomandă utilizarea unei siguranțe cu întârziere sau a unui întrerupător de circuit și asigurați un circuit separat care să alimenteze numai acest aparat.

Conexiunea electrică

Asigurați-vă că tensiunea și frecvența de alimentare electrică corespunde valorilor de pe eticheta de evaluare. Introduceți ștecherul numai într-o priză cu pământare corespunzătoare. Dacă priza la care doriți să conectați aparatul nu corespunde ștecherului, mai bine înlocuiți priza decât să utilizați adaptori, deoarece adaptorii vor cauza supraîncălzirea și chiar arderea.

⚠️ Înainte de utilizare asigurați-vă că este disponibilă o pământare corespunzătoare

Alimentarea cu apă și drenarea

Racordarea la apă rece

Racordați furtunul pentru alimentarea cu apă rece la un conector filetat de 3/4 (inci) și asigurați-vă că acesta este bine fixat în poziție.

În cazul în care conductele de apă sunt noi sau nu au fost utilizate o perioadă lungă de timp, lăsați apa să curgă până când aceasta este limpede. Această măsură de precauție este necesară pentru a evita riscuri precum înfundarea admisiei de apă sau chiar deteriorarea aparatului.

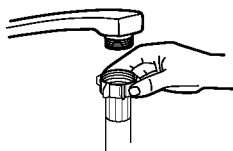

Furtun pentru alimentare generală



Furtun pentru alimentare în siguranță

Despre furtunul pentru alimentare în siguranță

Furtunul pentru alimentare în siguranță este prevăzut cu perete dublu. Sistemul furtunului asigură intervenția prin blocarea debitului de apă în situația în care furtunul de alimentare s-a rupt și când spațiul cu aer dintre furtunul propriu-zis și furtunul exterior încrețit este umplut cu apă.

▲ AVERTISMENT

Un furtun atașat la bateria chiuvetei poate exploda dacă este racordat la aceeași rețea de apă cu mașina de spălat vase. Dacă la chiuveta dumneavoastră este racordat un astfel de furtun, este indicat să îl deconectați și să astupați orificiul.

Cum să racordați furtunul pentru alimentare în siguranță

1. Trageți complet furtunul pentru alimentare în siguranță, situat în compartimentul de depozitare din spatele mașinii de spălat vase.
2. Strângeți bine șuruburile furtunului pentru alimentare în siguranță la robinetul cu filet de 3/4 inci.
3. Deschideți complet robinetul de apă înainte de a acționa mașina de spălat vase.

Cum să deconectați furtunul pentru alimentare în siguranță

1. Opriți alimentarea cu apă.
2. Deșurubați de la robinet furtunul pentru alimentare în siguranță.

Conectarea furtunurilor de drenare

Introduceți furtunul de drenare într-o conductă de drenare cu diametru minim de 4 cm, sau lăsați-l în chiuvetă pentru scurgere, asigurați-vă că îl îndoiți sau sertizați. Înălțimea conductei de drenare trebuie să fie sub 600 mm. Capătul liber al furtunului nu trebuie imersat în apă pentru a evita returul de apă.

⚠ Vă rugăm să fixați în siguranță furtunul, fie în poziția A sau poziția B.

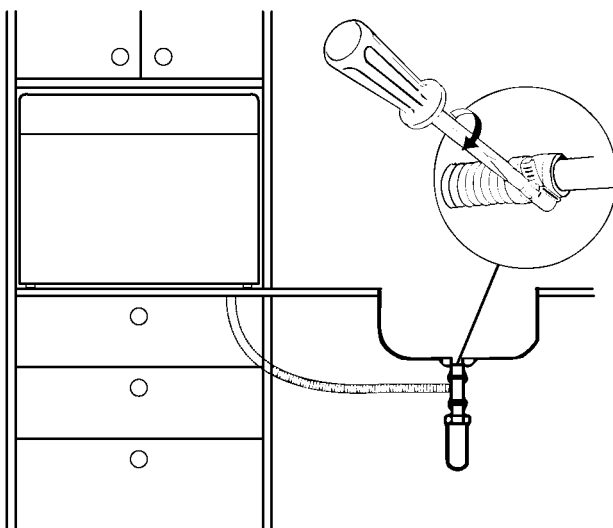
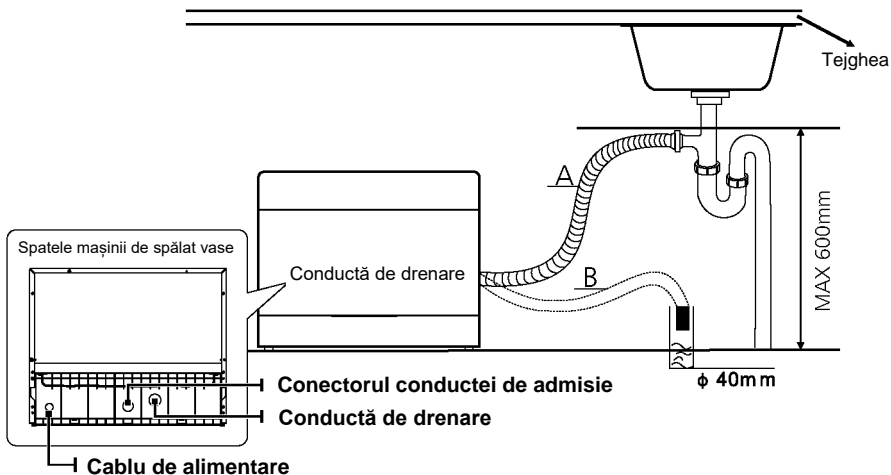

Cum să drenați excesul de apă din furtunuri

Dacă chiuveta este la o înălțime de 1000 mm sau mai mult de la podea, apa din furtunuri nu va putea fi drenată direct în chiuvetă. Va fi nevoie ca excesul de apă din furtunuri să fie drenat într-un bol sau un recipient portativ ținut la o înălțime mai mică decât cea la care este chiuveta.

Evacuarea apei

Racorcați furtunul de drenare a apei. Furtunul de drenare trebuie fixat corect pentru a evita scurgerile de apă. Asigurați-vă că furtunul de drenare nu este îndoit sau presat.

Extensia furtunului

Dacă aveți nevoie de o extindere a furtunului de drenare, asigurați-vă că folosiți unul similar.

Nu trebuie să fie mai lung de 4 metri, în caz contrar efectul de curățare al mașinii de spălat vase poate fi diminuat.

Racordarea la sifon

Racordarea pentru apă reziduală trebuie să fie la o înălțime mai mică de 100 cm (maxim) de la fundul vasului. Furtunul de drenare a apei trebuie fixat .

Poziționarea aparatului

Poziționarea aparatului în locația dorită. Aparatul ar trebui să se sprijine de perețele din spate și părțile laterale, de-a lungul dulapurilor sau pereților învecinați. Mașina de spălat vase este prevăzută cu furtunuri de alimentare și de drenare a apei care pot fi poziționate atât în partea dreaptă cât și stângă pentru a facilita instalarea optimă.

Instalare în varianta încorporată

Pasul 1a:

Dacă doriți să încorporați aparatul în mobilier, mai întâi vă rugăm să măsurați dimensiunea orificiului din mobilier.

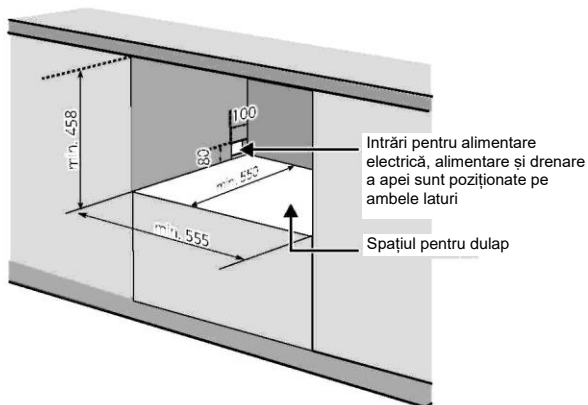

Pasul 1b:

Dacă introduceți în mobilier și întregul panou decorativ, dimensiunea A trebuie să fie egală cu

$D + 9,5$; dimensiunea B trebuie să fie egală cu $C + 6$;

Între timp, mobilierul din jurul suportului interior:

ambele laturi ale $(C - 555) / 2 + 3$; C, D și E ca al doilea pas pentru încadrarea panourilor decorative de dimensiuni relevante.

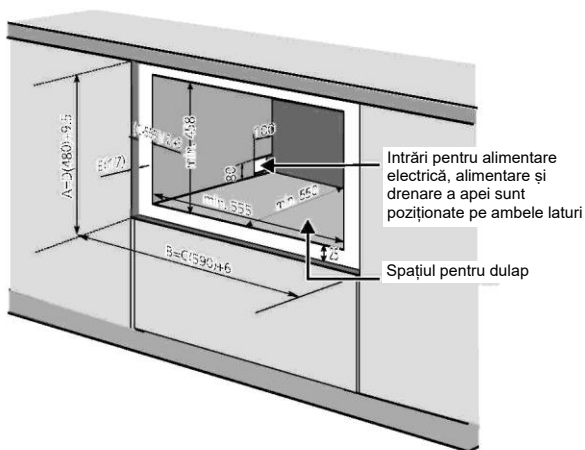

Pasul 2: Dimensiunile panoului estetic și instalarea

Greutatea panoului decorativ trebuie să fie între minim 3 kg și maxim 4 kg.

Dim. A și B pot fi modificate manual

Dim. C, D și E pot fi modificate de facto,

Dim. E ar trebui să fie în intervalul 16~22mm, pe lângă panoul decorativ al aparatului care trebuie asamblat.

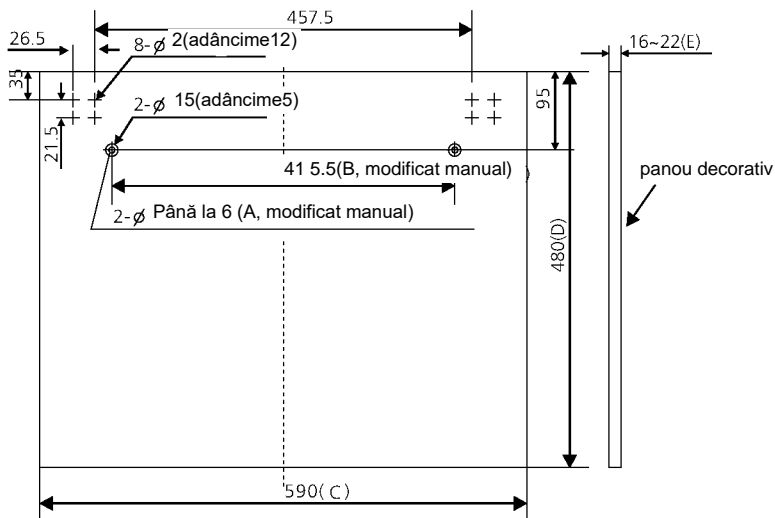

(Unitate: mm)

Pasul 3: Asamblarea panoului decorativ

💡 NOTĂ:

Dacă mașina este prevăzută cu panou decorativ, ignorați acest pas.

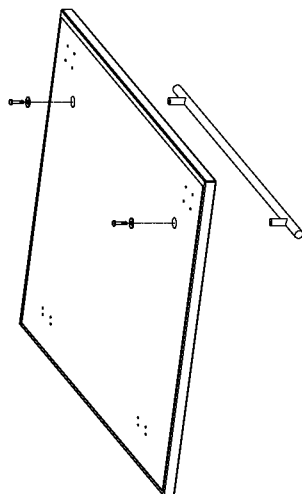

Pasul 4:

Asamblați ușa decorativă la mașina de spălat vase, conform imaginii. Mai întâi instalați șuruburile între placa de bază a dulapului și panoul decorativ, toate cele 16; apoi trageți afară mecanismul de glisare din canelura ușii, înșurubați 8 în carcasă între panourile decorative și mecanismele de glisare.

Placa de bază a dulapului Instalați balamaua cu ajutorul șuruburilor, toate cele 16

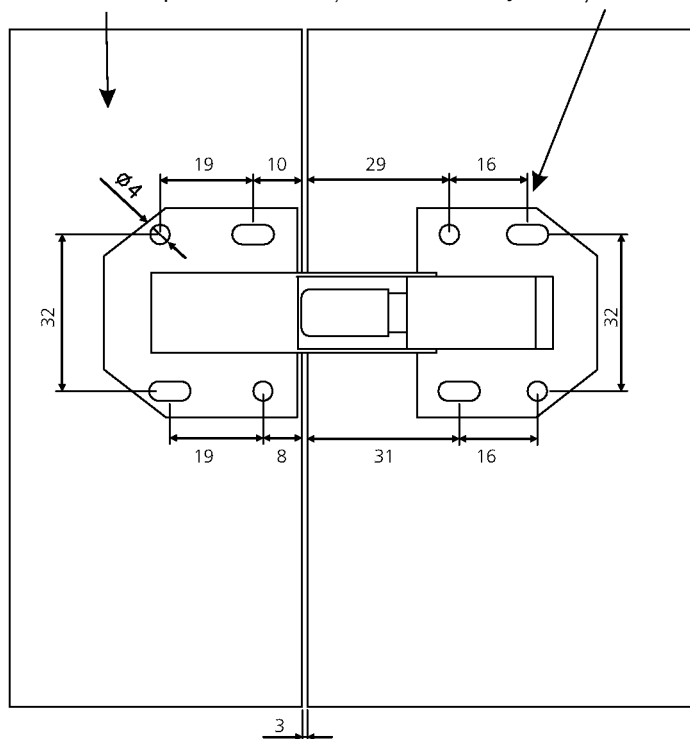

Panou decorativ

Șurub în toate cele 16

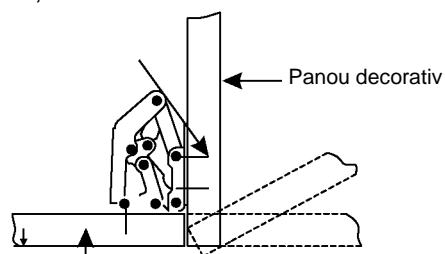

Placa de bază a dulapului

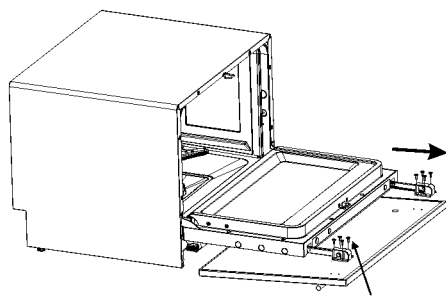

Șurub în toate cele 8

Pasul 5: Instalarea șurubului de reglare, în bază

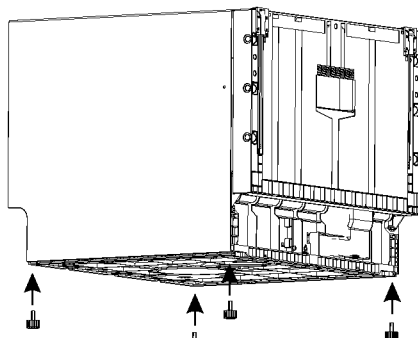

Pasul 6:

Instalați mașina de spălat vase în deschidere dar nu în totalitate, ca în imagine, reglați șurubul, lăsați capătul aliniat cu baza deschiderii, apoi împingeți în totalitate mașina de spălat vase.

Șurubul de reglare

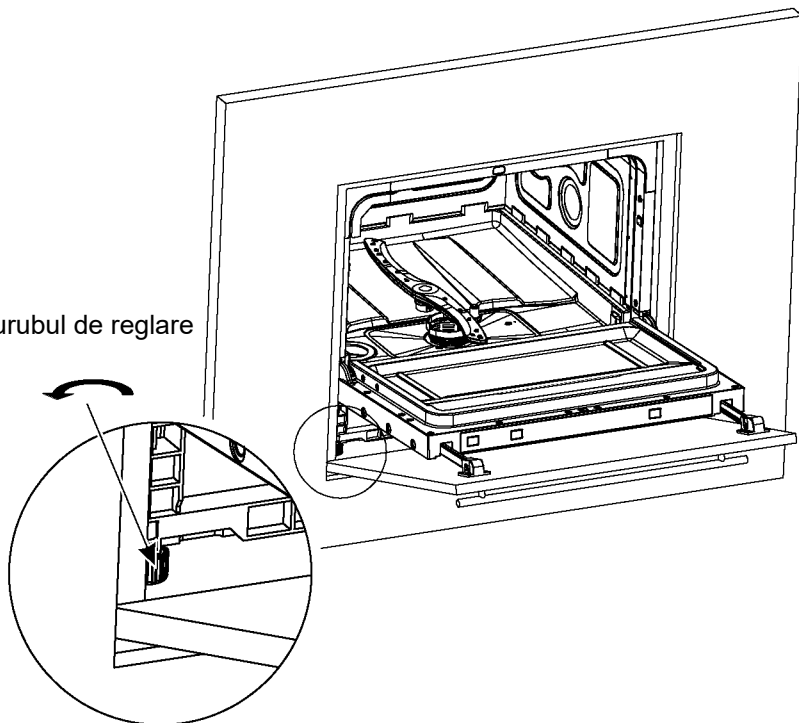

SFATURI PENTRU DEPANARE

Înainte de a apela serviciul pentru clienți

Revizuirea tabelelor din următoarele pagini vă poate scuti de apelarea serviciului pentru clienți.

Problemă	Cauze posibile	Soluție
Mașina de spălat vase nu pornește	Siguranța este arsă sau s-a declanșat întrerupătorul de circuit.	Înlocuiți siguranța sau reșetați întrerupătorul de circuit. Deconectați alte aparate conectate la același circuit electric cu mașina de spălat vase.
	Sursa de alimentare nu este activă.	Asigurați-vă că mașina de spălat vase este pornită iar ușa este închisă în siguranță. Asigurați-vă că ștecherul este conectat corespunzător la priză.
	Ușa mașinii de spălat vase nu este închisă corespunzător.	Asigurați-vă că ușa este închisă corespunzător și încuiată.
Apa nu este scursă din mașina de spălat vase.	Îndoii furtunul de drenare	Verificați furtunul de drenare.
	Filtru înfundat.	Verificați filtrul grosier. (Consultați secțiunea intitulată „Îngrijirea interiorului”)
	Chiuveta de bucătărie este înfundată	Verificați chiuveta și asigurați-vă că apa este drenată corespunzător. Dacă apa din chiuvetă nu se scurge, este posibil să aveți mai mare nevoie de ajutorul unui instalator decât de intervenția unui agent de service pentru mașina de spălat vase.
Spumă în cuvă	Detergent neadecvat	Pentru a evita formarea spumei, utilizați numai detergent adecvat pentru mașina de spălat vase. Dacă s-a format spumă, deschideți mașina de spălat vase și lăsați spuma să se evapore. Adăugați 1 galon de apă rece în cuvă. Închideți și încuiăți mașina de spălat vase, apoi activați orice ciclu de spălare pentru a drena apa. Dacă este nevoie, repetați procedeul.
	Stropi de aditiv de clătire.	Întotdeauna ștergeți imediat stropii de aditiv de clătire.
Petele din interiorul cuvei	Este posibil să fi folosit detergent cu coloranți.	Asigurați-vă că detergentul nu conține coloranți.
Strat opac pe suprafața interioară.	Depuneri de apă dură.	Pentru a curăța interiorul, purtați mănuși din cauciuc și folosiți un burete înmuiat cu detergent pentru mașina de spălat vase. Pentru a evita riscul de formare a spumei, nu utilizați niciodată alte soluții de curățare, decât detergent pentru mașina de spălat vase.

Problemă	Cauze posibile	Ce să faceți
Sunt pete de rugină pe tacâmuri	Articolele afectate nu sunt rezistente la coroziune.	Evitați spălarea în mașina de spălat vase, a articolelor care nu rezistă la coroziune.
	Nu a fost activat un program de spălare, imediat după ce a fost adăugată sare. În urma ciclului de spălare s-au format urme de sare.	După ce ați adăugat sare în mașina de spălat vase, întotdeauna activați în gol programul de spălare rapidă, fără a selecta funcția Turbo (dacă este prevăzută).
	Capacul dedurizatorului este slăbit.	Verificați capacul. Asigurați-vă că este fixat corespunzător.
Din cuva de spălare se aud zgomote de lovituri.	Brațul de pulverizare lovește articolele din coș.	Înterupeți programul și redistribuiți articolele care blochează brațul de pulverizare.
Zgomot huruit În cuva de spălare	Vesela se clatină în cuva de spălare.	Înterupeți programul și rearanjați vesela.
Se aud zgomote de lovituri în conductele de apă.	Aceasta poate fi cauzată de instalația generală de apă din locație sau de secțiunile încrucișate ale conductelor.	Aceasta nu influențează funcționarea mașinii de spălat vase. Dacă aveți dubii, contactați un instalator calificat.
Vasele nu sunt curate.	Vasele nu au fost așezate corect.	Consultați PARTEA II „Pregătirea și așezarea vaselor”.
	Programul nu a fost suficient de eficient.	Selecți un program mai intens.
	Nu a fost distribuit suficient detergent.	Utilizați mai mult detergent sau schimbați detergentul.
	Articolele blochează traiectoria brațului de pulverizare.	Rearanjați articolele astfel încât brațul pulverizator să se miște liber.
	Setul de filtre din baza cuvei de spălare nu este curat sau nu este așezat corect. Aceasta poate cauza blocarea jetului de apă din brațul de pulverizare.	Curățați sau așezați corect filtrul. Curățați orificiile de pulverizare ale brațului.

Problemă	Cauze posibile	Ce să faceți
Valuri opace pe obiectele din sticlă.	Combinăție de dedurizator cu prea mult detergent.	Utilizați mai puțin detergent dacă folosiți dedurizator și selectați un ciclu mai scurt de spălare astfel încât sticlăria să fie curată.
Urme negre sau gri pe vase.	Ustensilele din aluminiu au intrat în contact cu vasele	Pentru a elimina aceste urme, folosiți un agent ușor abraziv de curățare.
A rămas detergent în cupele dozatorului.	Vasele blochează cupele dozatorului.	Reașezați vasele corespunzător.
Vasele nu sunt uscate	Așezare necorespunzătoare	Așezați vasele așa cum este sugerat în indicații.
	Vasele au fost îndepărtate prea repede	Nu goliți mașina de spălate vase imediat după spălare. Deschideți ușor ușa pentru a permite evacuarea aburului. Începeți golirea mașinii de spălat vase doar atunci când vasele nu mai sunt prea calde pentru atingere.
	A fost selectat un program greșit.	În programele scurte, temperatura de spălare este scăzută. Acest fapt reduce și performanța de spălare. Alegeți un program mai lung de spălare.
	Tacâmurile au un înveliș de calitate scăzută.	Drenarea apei este mai dificilă în cazul acestor articole. Tacâmurile și vasele de acest tip nu sunt potrivite pentru spălare în mașina de spălat vase.

ÎNCĂRCAREA COȘURILOR CONFORM EN60436:

1.Coș:

cu sertar pentru cești

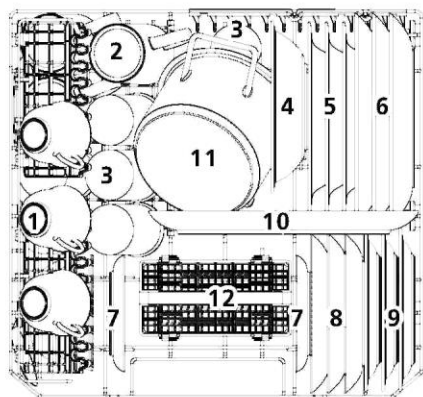

fără sertar pentru cești

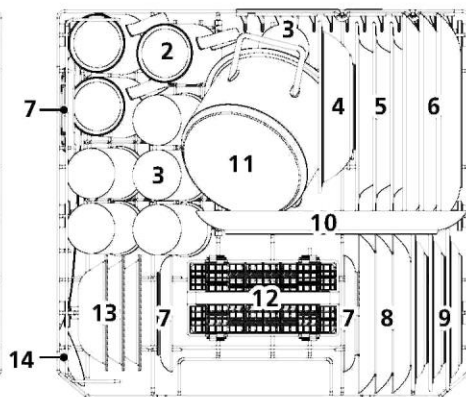

Număr	Articol
1	Cești
2	Căni
3	Pahare
4	Melanină bol
5	Farfuri de supă
6	Farfuri întinse
7	Sosiere

Număr	Articol
8	Vase pentru desert
9	Farfuri din melanină pentru desert
10	Platou oval
11	Oală mică
12	Coș pentru tacâmuri
13	Boluri pentru desert
14	Lingură pentru servire

2.Coș pentru tacâmuri:

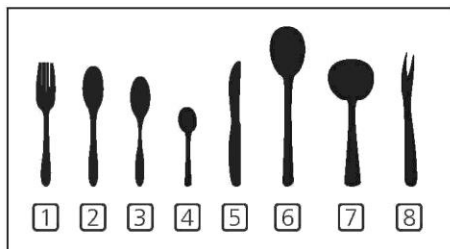
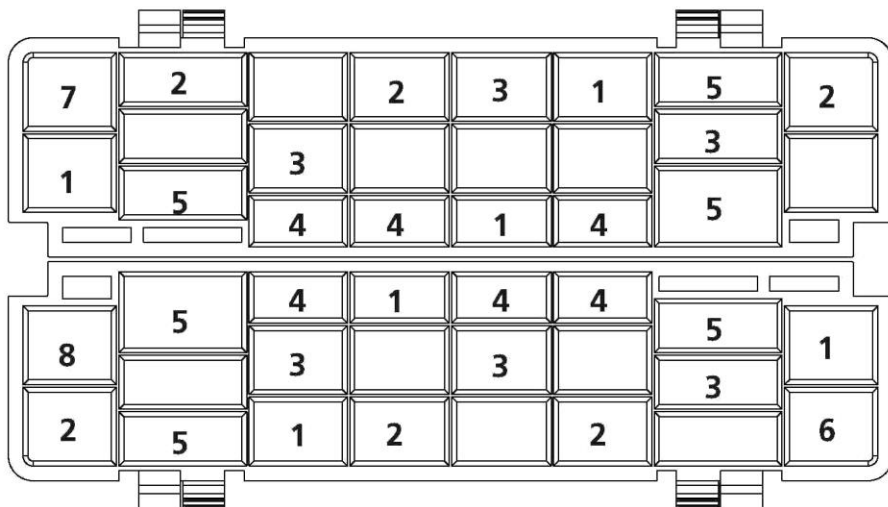

Informații pentru teste comparative
în conformitate cu EN60436

- Capacitate: Setări pentru 6 spații de așezare
- Program: Economic (ECO)
- Setarea aditivului de clătire: Maxim
- Setarea dedurizatorului: H4

Număr	Articol
1	Furculițe
2	Linguri pentru supă
3	Lingurițe pentru desert
4	Lingurițe pentru ceai
5	Cuțițe
6	Linguri pentru servire
7	Polonice pentru sosuri
8	Furculițe pentru servire

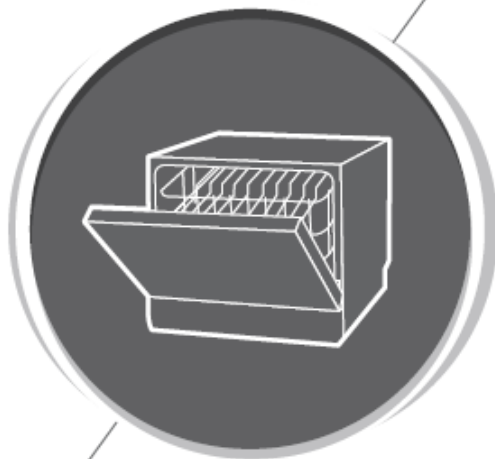

Mașină de spălat vase

Manual de instrucțiuni

PARTEA II: Versiune specială
DTC36610W

beko

Înainte de a utiliza mașina de spălat vase, vă rugăm să citiți cu atenție acest manual și să îl păstrați pentru referințe viitoare.

CUPRINS

01	4	UTILIZAREA MAȘINII DUMNEAVOASTRĂ DE SPĂLAT VASE
	4	Panou de control
	6	Dedurizator de apă
	7	Pregătirea și așezarea vaselor
	10	Funcția aditivului de clătire și a detergentului
	11	Umplerea rezervorului cu aditiv de clătire
	12	Umplerea dozatorului de detergent
02	13	PROGRAMAREA MAȘINII DE SPĂLAT VASE
	13	Tabelul ciclului de spălare
	15	Începerea ciclului A de spălare
	15	Schimbarea programului în timpul ciclului
	16	Ați uitat să adăugați vase?
03	17	CODURI DE EROARE
04	18	INFORMAȚII TEHNICE

NOTĂ:

- Dacă nu puteți rezolva problemele, vă rugăm să solicitați ajutorul unui tehnician de specialitate.
- Respectând politicile de continuă dezvoltare și îmbunătățire a produsului, producătorul ar putea efectua modificări fără notificare în prealabil.
- Dacă ați pierdut manualul de instrucțiuni sau acesta nu mai este de actualitate, puteți solicita comerciantului sau producătorului un nou manual de instrucțiuni.

GHID RAPID PENTRU UTILIZARE

Pentru metode detaliate de operare, vă rugăm să consultați secțiunea corespunzătoare din manualul de instrucțiuni.

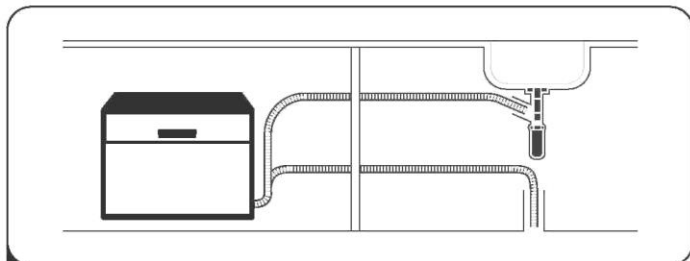

- 1 Instalarea mașinii de spălat vase
(Vă rugăm să consultați secțiunea 5 „INSTRUCȚIUNI DE INSTALARE” din PARTEA I : Versiune generală.)



- 2 Îndepărtarea reziduurilor grosiere de pe tacâmuri

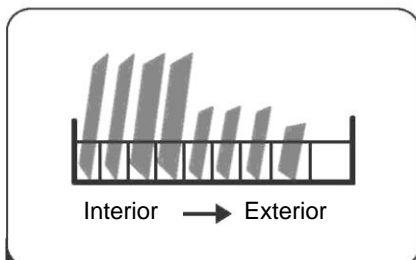

- 3 Încărcarea coșurilor

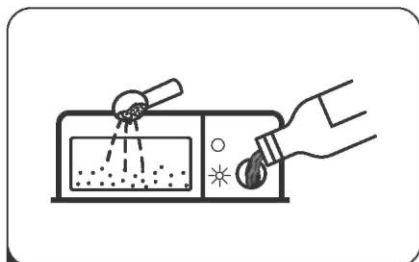







- 4 Umplerea dozatorului



- 5 Selectarea programului și activarea mașinii de spălate vase

Ecran

<p>5 Program relevant</p>	<p>Intensiv  Pentru tacâmuri foarte murdare, și oale, tigăi, vase etc. cu un nivel normal de murdărie și alimente uscate pe acestea.</p> <p>Universal  Pentru articole cu nivel normal de murdărie precum, oale farfurii, pahare, și tigăi ușor murdare.</p> <p>eco Economic (ECO) Acesta este un program standard, este potrivit pentru a curăța vesela cu un nivel normal de murdărie, este cel mai eficient program pentru acest tip de veselă, din punct de vedere energetic și al consumului de apă.</p> <p> Sticlă Pentru tacâmuri și sticlărie ușor murdară.</p> <p> 90min Pentru articole cu nivel normal de murdărie, care necesită spălare rapidă.</p> <p> Rapid Un program scurt de spălare pentru articole ușor murdare, care nu necesită uscare.</p>
<p>6 Indicatorul de avertizare</p>	<p>Rinse Aid (Aditiv de clătire)  Dacă indicatorul "✱" este aprins, indică faptul că nivelul aditivului de clătire este scăzut de pe mașina de spălat vase recomandă reumplerea cu aditiv de clătire.</p> <p>Sare  Dacă indicatorul "S" este aprins, indică faptul că nivelul de sare este scăzut și este necesară reumplerea.</p>
<p>7 Ecran</p>	<p>Afișează timpul rămas, timpul de întârziere, codurile de eroare etc.</p>

Dedurizator de apă

Dedurizatorul de apă trebuie setat manual, folosind cadranul de duritate a apei. Dedurizatorul de apă este conceput pentru a îndepărta mineralele și sărurile din apă, care ar avea un efect advers în detrimentul bunei operări a aparatului.

Cu cât sunt mai multe minerale, cu atât mai dură va fi apa.

Dedurizatorul de apă trebuie ajustat în conformitate cu gradul de duritate al apei din zona dumneavoastră.

Autoritatea locală de administrare a apelor vă poate îndruma cu privire la duritatea apei din zona dumneavoastră.

Ajustarea consumului de sare

Masina de spălat vase este concepută pentru a permite ajustarea cantității de sare utilizată raportat la nivelul de duritate al apei folosite. Aceasta are ca scop optimizarea și personalizarea consumului de sare. Vă rugăm să urmați pașii de mai jos pentru ajustarea consumului de sare.

1. Porniți aparatul;
2. Apăsăți butonul Program mai mult de 5 secunde pentru a porni modul de setare a dedurizatorului de apă în primele 60 de secunde de la pornirea aparatului;
3. Apăsăți butonul Program pentru a selecta setarea corespunzătoare în funcție de zona dumneavoastră, setările se vor schimba în următoarea ordine: H1->H2->H3->H4->H5->H6;
4. Dacă nu va fi inițiată nicio operație în cinci secunde, mașina va ieși din modul setare, și va intra în modul stand by (repaus).

DURITATEA APEI		Setarea Dedurizat or de apă	Regenerarea are loc la fiecare X programe secvența ⁴⁾	Ecranul digital se stinge
°dH ¹⁾	Mmol/l ²⁾			
0-5	0-0,9	1	NR.	H1-> Lumina strălucește rapid
6-11	1,0-2,0	2	10	H2-> 90 min lumină strălucitoare
12- 17	2,1 -3,0	3*	5	H3-> 90 min, Lumina strălucește rapid
18-22	3,1 -4,0	4	3	H4-> Sticlă lumină strălucitoare
23-34	4,1 -6,1	5	2	H5-> Sticlă, Lumina strălucește rapid
35-45	6,2-8,0	6	1	H6-> Sticlă, 90 min Lumină strălucitoare

- 1) Standardul german pentru măsurarea durității apei.
- 2) millimol, unitate internațională pentru duritatea apei
- 3) Regenerarea dedurizatorului de apă, dedurizatorul de apă trebuie regenerat în mod regulat, astfel încât să mențină funcția de dedurizare. În timpul fiecărei regenerări, sunt necesari 2,0 litri suplimentari de apă, consumul de energie crește cu 0,02kWh iar programul este prelungit cu 4 minute.

* setări din fabrică



Vă rugăm să consultați secțiunea 3 „Umplerea dedurizatorului cu sare” din PARTEA II: Versiune generală, Dacă mașina dumneavoastră de spălat vase nu necesită sare.



NOTĂ:

Dacă modelul dumneavoastră nu este prevăzut cu dedurizator de apă, puteți ignora această secțiune. Dedurizator de apă
Duritatea apei variază în funcție de zonă. Dacă în mașina de spălat vase se utilizează apă dură, aceasta va lua forma unor depuneri pe vase și ustensile. Aparatul este prevăzut cu un dedurizator special care utilizează un recipient cu sare special conceput pentru a elimina calcarul și mineralele din apă.

• Pregătirea și așezarea vaselor

- Aveți în vedere achiziționarea ustensilelor care sunt rezistente la spălarea în mașina de spălat vase.
- Pentru articole speciale, selectați un program cu cea mai redusă temperatură posibilă.
- Pentru a preveni deteriorarea, nu scoateți tacâmurile și sticlăria din mașina de spălat vase, imediat ce programul s-a finalizat.

Pentru spălarea următoarelor tacâmuri/vase

Care nu sunt potrivite

- Tacâmuri cu mânere din lemn, porțelan, fildeș, sau sedef.
- Articole din plastic care nu sunt rezistente la căldură
- Tacâmuri vechi cu decorațiuni lipite care nu sunt rezistente la căldură
- Tacâmuri sau vase lipite
- Articole din cositor sau cupru
- Pahare din cristal
- Articole din oțel care sunt predispuse la rugină.
- Platouri din lemn
- Articole realizate din fibre sintetice

Care sunt cu utilizare limitată

- Unele tipuri de sticlărie pe care uzura va fi vizibilă după un număr mare de spălări
- Argintul și aluminiul au tendința de decolorare în timpul spălării
- Motivele glazurate se vor estompa dacă vor fi spălate frecvent în mașină.

Recomandări pentru încărcarea mașinii de spălat vase

Răzuți bucățile mari de alimente rămase. Înmuiați resturile de alimente arse rămase în tigăi. Nu este necesar să clătiți vasele sub jet de apă.

Pentru a obține cele mai bune performanțe de la mașina de spălat vase, urmați aceste îndrumări privind încărcarea.

(Caracteristicile și aspectul coșurilor și al coșurilor pentru tacâmuri pot fi diferite de cele ale modelului dumneavoastră.)

Așezați obiectele în mașina de spălat vase, în următoarea ordine:

- Articole precum cești, pahare, oale/tigăi, etc. trebuie așezate cu fața în jos.
- Articolele curbate sau cele cu adâncituri, trebuie așezate înclinate astfel încât apa să se scurgă din ele.
- Toate ustensilele trebuie stivuite în siguranță pentru a nu se răsturna.
- Toate ustensilele trebuie așezate astfel încât brațele de pulverizare să se poată roti liber în timpul spălării.
- Așezați articolele cu adâncituri precum cești, pahare, tigăi etc. Orientate cu fața în jos astfel încât apa să nu se colecteze în acestea sau în bazele adânci.
- Vasele și tacâmurile nu trebuie să stea împreunate sau să se acopere reciproc.
- Pentru a evita deteriorarea, sticlăriile nu trebuie să se atingă între ele.
- Coșul superior este conceput pentru a susține vase ușoare și delicate precum pahare și cești de cafea sau ceai.
- Așezarea cuțitelor cu lama în sus poate reprezenta un pericol!
- Tacâmurile lungi și /sau articolele ascuțite precum cuțitele de tăiere trebuie așezate orizontal în coșul superior.
- Vă rugăm să nu supraîncărcați mașina dumneavoastră de spălat vase. Acesta este un aspect esențial pentru a obține rezultate bune cât și pentru un consum rezonabil de energie.



NOTĂ:

Articolele foarte mici nu ar trebui spălate în mașina de spălat vase deoarece acestea pot cădea foarte ușor din coș.

Îndepărtarea vaselor

Pentru a preveni scurgerea apei din coșul superior în cel inferior, vă recomandăm să goliți mai întâi coșul inferior, și abia după aceea pe cel superior.



AVERTISMENT



Articolele vor fi fierbinți! Pentru a preveni deteriorarea, nu scoateți tacâmurile și sticlăria din mașina de spălat vase, decât după 15 minute de la finalizarea programului.

Încărcarea coșului

Nu așezați toată vesela cu fața în sus, pentru a îmbunătăți curățarea și performanța de spălare, se recomandă așezarea părții murdare spre brațul de pulverizare. Vă rugăm să nu lăsați vesela să treacă prin baza coșului pentru a nu bloca mișcarea brațului de pulverizare. Diametrul maxim recomandat pentru farfuriile din fața dozatorului de detergent este de 19 cm, pentru a nu împiedica deschiderea acestuia.

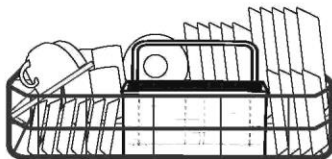

Încărcarea coșului pentru tacâmuri

Pentru protecția personală și pentru o curățare calitativă de top, așezați argintăriile în coș asigurându-vă că:

- Nu sunt înghesuite.
- Argintăriile sunt așezate cu mânerul în jos.
- Dar cuțitele și alte ustensile potențial periculoase trebuie așezate cu mânerul în sus.

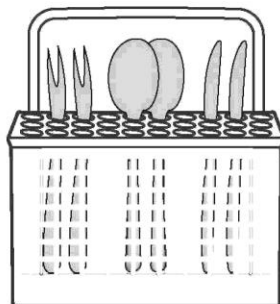

⚠ AVERTISMENT



Nu lăsați niciun articol să treacă prin baza coșului.

Întotdeauna așezați ustensilele ascuțite cu partea tăioasă orientată în jos!



Pentru cel mai bun efect de spălare, vă rugăm să încărcați coșurile conform opțiunilor standard de încărcare ale ultimei secțiuni din **PARTEA II: Versiune generală**

Funcția aditivului de clătire și a detergentului

Aditivul de clătire este eliberat în timpul fazei finale de clătire pentru a preveni acumularea stropilor pe vasele dumneavoastră, aceștia vor lăsa pete și dungii. De asemenea îmbunătățește uscarea permițând apei să se îndepărteze de pe vase. Mașina dumneavoastră de spălat vase este concepută pentru a utiliza aditiv lichid de clătire.

▲ AVERTISMENT

Utilizați numai aditiv de clătire de calitate recunoscută, pentru mașina dumneavoastră de spălat vase. Niciodată nu umpleți dozatorul pentru aditiv de clătire cu alte soluții (de exemplu agent de curățare pentru mașina de spălat vase, detergent lichid). Acestea pot deteriora aparatul.

Când să reumpleți dozatorul pentru aditiv de clătire

Cu excepția cazului în care avertizorul luminos (*) de pe panoul de comandă este aprins, puteți estima întotdeauna cantitatea după culoarea indicatorului de nivel situat lângă dop. Când recipientul pentru aditiv de clătire este plin, indicatorul va fi complet întunecat. Dimensiunea punctului întunecat se reduce pe măsură ce cantitatea aditivului de clătire scade. Nu lăsați niciodată nivelul aditivului de clătire să scadă sub 1/4 din capacitate. Pe măsură ce cantitatea aditivului de clătire scade, dimensiunea punctului negru de pe indicatorul de nivel al aditivului se modifică, așa cum este ilustrat mai jos.

Plin plin 3/4 plin 1/2 plin 1/4 Gol

Funcția detergentului

Ingredientele chimice din compoziția detergentului sunt necesare pentru îndepărtarea, zdrobirea, și dizolvarea murdăriei din mașina de spălat vase. Majoritatea detergentilor de calitate din comerț sunt potriviți pentru acest scop.

▲ AVERTISMENT

- Utilizarea adecvată a detergentului
Folosiți numai detergent produs special pentru utilizare în mașini de spălat vase. Păstrați detergentul uscat și proaspăt.
Nu introduceți detergent pudră în dozator decât atunci când sunteți pregătit de spălat vase.



**Detergentul pentru mașina de spălat vase este coroziv!
Nu lăsați detergentul de spălat vase la îndemâna copiilor.**

Umplerea rezervorului cu aditiv de clătire

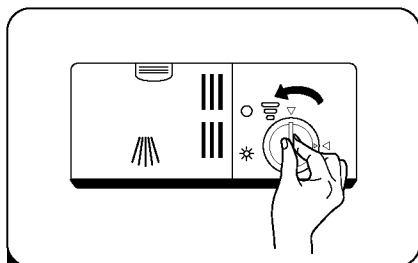

- 1** Îndepărtați dopul rezervorului pentru aditiv de clătire prin rotirea acestuia în sens invers al acelor de ceasornic.

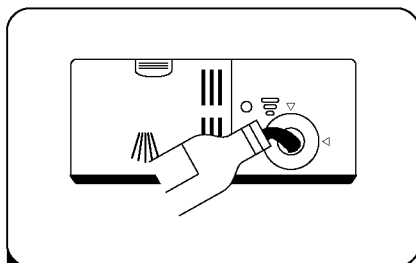

- 2** Turnați cu grijă aditiv de clătire în dozator, și totodată evitați revărsarea.

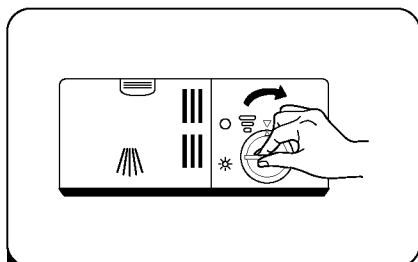

- 3** Închideți rezervorul aditivului de clătire prin rotirea dopului acestuia în sensul acelor de ceasornic.

NOTĂ:

Ștergeți cu o cârpă absorbantă stropii de aditiv pentru a evita formarea de spumă în exces la următoarea spălare.

Ajustarea rezervorului cu aditiv de clătire

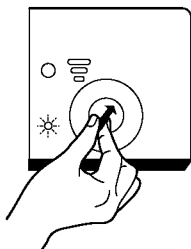

Rotiți la o cifră cadranul indicator al aditivului de clătire. Cu cât cifra este mai mare, cu atât mai mult aditiv va folosi mașina de spălat vase. Dacă vasele nu sunt uscate corespunzător sau sunt pătate, ajustați cadranul la următoarea cifră mai mare până când vasele dumneavoastră sunt fără pete. Reduceți, dacă constatați că pe vasele dumneavoastră sunt pete albicioase și lipicioase, sau se formează strat albăstrui pe sticlărie ori lamele cuțitelor.

Umplerea dozatorului de detergent

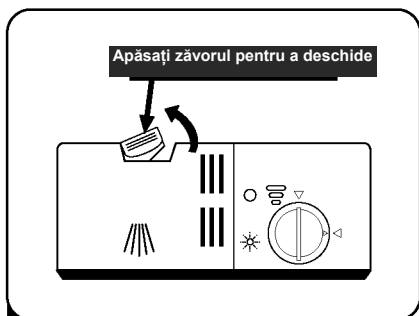

- 1** Apăsați zăvorul de eliberare de pe dozatorul de detergent pentru deschiderea capacului.

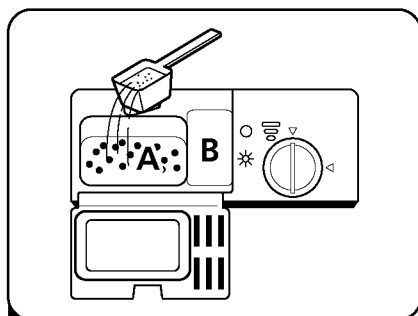

- 2** Adăugați detergent în compartimentul (A) pentru ciclul principal de spălare . Pentru încărcături foarte murdare, adăugați detergent și în compartimentul mai mic (B) pentru un ciclu de pre spălare.

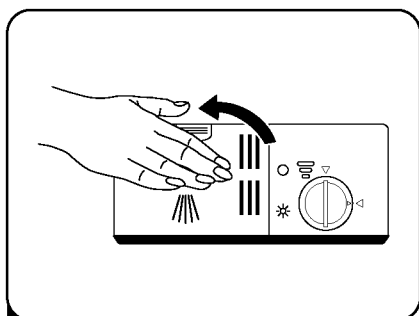

- 3** Închideți capacul și apăsați pe el până se fixează în poziție.





☀ **NOTĂ:**

- Luați în considerare că, în funcție de murdăria apei, setarea poate fi diferită.
- Vă rugăm să consultați recomandările producătorului de detergent, specificate pe ambalaj.

PROGRAMAREA MAȘINII DE SPĂLAT VASE . Tabelul ciclului de spălare

Tabelul de mai jos prezintă care programe sunt mai eficiente pentru diferite niveluri de murdărie cu reziduuri alimentare și cât detergent este necesar. De asemenea sunt prezentate informații variate despre programe.

(●) Semnificație: este necesară umplerea cu aditiv a dozatorului pentru aditiv de clătire.

Program	Description of Cycle (Descrierea ciclului)	Detergent Pre/Main (Detergent Prespălare/Spălare principală)	Running Time(min) (Timp de funcționare(minute))	Energy (Kwh) (Energie (Kwh))	Water (L) (Apă(L))	Rinse Aid (Aditiv de clătire)
 Intensive	Pre spălare(50°C) Spălare(70°C) Clătire Clătire Clătire(70°C) Uscare	4+10g	140	1,200	9,6	●
 Universal	Pre spălare Spălare(60°C) Clătire Clătire(70°C) Uscare	4+10g	120	1,050	7,7	●
eco (*EN60436)	Pre spălare Spălare(45°C) Clătire(65°C) Uscare	14g	230	0,613	6,5	●
 Glass	Spălare(45°C) Clătire Clătire(60°C) Uscare	14g	75	0,650	5,8	●
 90 Min	Spălare(65°C) Clătire(70°C) Uscare	14g	90	1,100	6,6	●
 Rapid	Spălare(40°C) Clătire Clătire	12g	30	0,500	5,8	○

NOTĂ:

eCO : Acest program este un ciclu de testare. Informații pentru teste comparative în conformitate (*EN60436) cu EN60436.

Începerea ciclului A de spălare

1. Trageți afară coșul inferior și cel superior, încărcați vasele și împingeți-le înapoi. Este recomandat să încărcați mai întâi coșul inferior, apoi pe cel superior.
2. Turnați detergent.
3. Introduceți ștecherul în priză. Referințe privind alimentarea cu electricitate veți găsi pe ultima pagină „Fișa produsului”. Asigurați-vă că sursa de alimentare cu apă este deschisă la presiune maximă.
4. Închideți ușa, apăsați butonul Power (Pornire), pentru a porni mașina.
5. Alegeți un program, iar indicatorul luminos corespondent se va aprinde. Apoi apăsați butonul Start/Pause (Start/Pauză), mașina de spălat vase va activa ciclul.

Schimbarea programului în timpul ciclului

Un ciclu de spălare poate fi schimbat numai dacă a început de foarte puțin timp, în caz contrar este foarte posibil ca deja detergentul să fi fost eliberat iar mașina de spălat vase să fi drenat deja apa. În această situație, mașina de spălat vase trebuie resetată iar dozatorul de detergent re umplut. Pentru a reseta mașina de spălat vase, urmați instrucțiunile de mai jos:

1. Apăsați butonul Start/Pause (Start/Pauză) pentru a opri temporar spălarea.
2. Apăsați butonul Program mai mult de 3 secunde - programul va fi anulat.
3. Apăsați butonul Program pentru a alege programul dorit.
4. Apăsați butonul Start/Pause (Start/Pauză), mașina de spălat vase va începe spălarea.

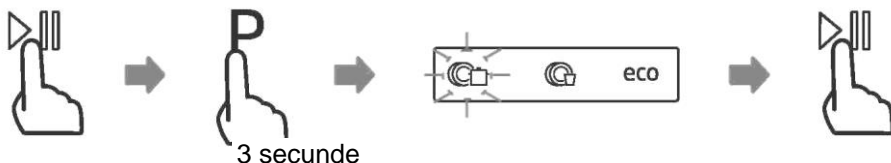

Ați uitat să adăugați vase?

Un vas uitat poate fi introdus oricând înainte ca dozatorul de detergent să se deschidă. În acest caz, urmați instrucțiunile de mai jos:

1. Apăsați butonul Start/Pause (Start/Pauză) pentru a opri temporar spălarea.
2. Așteptați 5 secunde apoi deschideți ușa.
3. Adăugați vesela uitată.
4. Închideți ușa.
5. Apăsați butonul Start/Pause (Start/Pauză) după 10 secunde, mașina de spălat vase va continua spălarea.



▲ AVERTISMENT



Este periculos să deschideți ușa în mijlocul ciclului de spălare, aburul fierbinte vă poate opări.

CODURI DE EROARE

Dacă se manifestă o disfuncționalitate, mașina de spălat vase va afișa coduri de eroare pentru a identifica:

Coduri	Semnificație	Cauze posibile
E1	Timp mai lung de intrare	Robinetele nu sunt deschise, admisia de apă este limitată, sau presiunea apei este prea scăzută.
E3	Nu atinge temperatura solicitată.	Disfuncționalitate a elementului de încălzire.
E4	Revărsare	Unele elemente ale mașinii de spălat vase prezintă scurgeri.
E9	Țineți apăsat butonul mai mult de 30 de secunde.	A ajuns apă sau altceva în buton.
Ed	Eroare de comunicare între placa PCB de bază a aparatului și placa PCB de circuite a ecranului	Circuit deschis de comunicare sau fir rupt.



AVERTISMENT

- Dacă s-a produs o revărsare, mai întâi opriți alimentarea cu apă și apoi contactați centrul de service.
- Dacă s-a acumulat apă în tava de la bază, cauza poate fi supraumplerea sau mici scurgeri, îndepărtați apa înainte de a reporni mașina de spălat vase.

INFORMAȚII TEHNICE

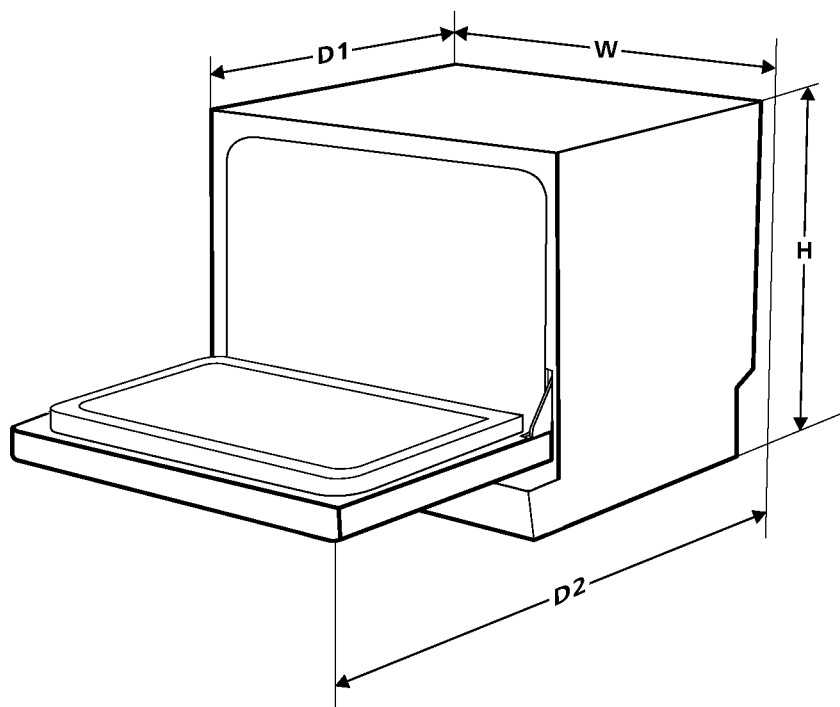

Înălțime (H)	438mm
Lățime (W)	550mm
Adâncime (D1)	500mm (cu ușa închisă)
Adâncime (D2)	812mm (cu ușa deschisă la 90°)

Fișa de informații a produsului (EN60436)

Numele sau marca comercială a furnizorului:

BEKO

Adresa furnizorului (^b): Arctic S.A Găești, Dâmbovița, Str. 13 Decembrie, Nr. 210, România

Identificatorul modelului: DTC36610W

Parametri generali ai produsului:

Parametru	Valoare	Parametru	Valoare	
Capacitatea nominală (^a) (ps)	6	Dimensiuni în cm	Înălțime	43,8
			Lățime	55,0
			Adâncime	50,0
EEl (^a)	61,9	Clasa eficienței energetice (^a)	F (^c)	
Indexul performanței de curățare (^a)	1,13	Indexul performanței de uscare (^a)	1,07	
Consum de energie în Kwh [per ciclu], bazat pe un program eco de spălare și umplere cu apă rece. Consumul de energie real va depinde de modul de folosire a aparatului.	0,613	Consum de apă [per ciclu], bazat pe un program eco Consumul real de apă va depinde de modul în care aparatul este folosit și de duritatea apei.	6,5	
Durata programului (^a) (h:min)	03:50	Tip	Neancorat	
Emisii de zgomot în aer (^a) (dB(A) re 1 pW)	49	Clasa emisiilor de zgomote în aer (^a)	C (^c)	
Modul Off (Oprit) (W)	0,49	Modul Standby (Repaus) (W)	N/A	
Delay start (W) (Începere cu întârziere (W)) (dacă este disponibilă)	1,00	Networked stand by (W) (Repaus conectat la rețea (W)) (dacă este disponibilă)	N/A	

Perioada minimă de garanție asigurată de furnizor (^b):24 luni.

Informare suplimentară:

Link-ul către site-ul web al furnizorului, conținând informațiile punctului 6 din Anexa II a Regulamentului (UE) 2019/2022 al Comisiei europene (¹) (^b) este: <http://support.beko.com>



Informațiile despre model sunt memorate în baza de date a produsului și pot fi accesate intrând pe siteul web și căutând după identificatorul modelului (^a) aflat pe eticheta energetică.

<https://eprel.ec.europa.eu/>



BEKO

DTC36610W

A

-
- (a) pentru programul eco.
(b) modificarea acestor articole nu vor fi considerate relevante în sensul Articolului 4 aliniatul (4) din Regulamentul (UE) 2017/1369.
(c) dacă baza de date a produsului generează automat conținut definitiv acestei celule, furnizorul nu va introduce aceste date.
-

(¹) Regulamentul (UE) 2019/2022 al Comisiei europene din 1 octombrie 2019 pentru stabilirea cerințelor de proiectare ecologică pentru mașinile de spălat vase de uz casnic în conformitate cu Directiva 2009/125 / CE a Parlamentului European și a Consiliului de modificare a Regulamentului (CE) nr. 1275/2008 al Comisiei și de abrogare a Regulamentului Comisiei (UE) nr. 1016/2010 (consultați pagina 267 din prezentul Jurnal Oficial).

RESPONSABILITATE / AVERTISMENT

Unele defecte (simple) pot fi tratate în mod adecvat de către utilizatorul final fără nicio problemă de siguranță sau utilizare nesigură, cu condiția să fie efectuate în limitele și în conformitate cu următoarele instrucțiuni (consultați secțiunea „Autoreparare”).

Astfel, cu excepția cazului în care secțiunea „Autoreparare” de mai jos autorizează altă acțiune, reparațiile trebuie efectuate de reparatori profesioniști pentru a evita problemele de siguranță. Un reparator profesionist are acces la instrucțiuni și la lista cu piese de schimb pentru acest produs de la producător, potrivit metodele descrise în actele legislative care urmează Directiva 2009/125/CE.

Cu toate acestea, numai agentul de service (de exemplu reparatorii profesioniști autorizați) la care puteți apela prin numărul de telefon din manualul de utilizare / cardul de garanție sau prin distribuitorul dumneavoastră autorizat poate asigura servirea în condițiile garanției. Prin urmare, vă rugăm să rețineți că reparațiile efectuate de reparatorii profesioniști (care nu sunt autorizați de Beko) vor anula garanția.

Autorepararea

Autorepararea poate fi făcută de către utilizatorul final cu referire la următoarele piese de schimb: Garnituri, filtre, balamale pentru uși, coșuri, elice, accesorii din plastic etc. (o listă actualizată este disponibilă la support.beko.com începând cu 1 martie 2021).

Mai mult, pentru a asigura siguranța produsului și pentru a preveni riscul de rănire gravă, autorepararea menționată se va face urmând instrucțiunile din manualul de utilizare pentru autoreparare sau care sunt disponibile la support.beko.com Pentru siguranța dumneavoastră, deconectați produsul înainte de a încerca autorepararea produsului.

Reparații și încercări de reparare efectuate de utilizatori finali pentru piesele care nu sunt incluse în această listă și / sau care nu respectă instrucțiunile din manualele de utilizare pentru autoreparare sau care sunt disponibile la support.beko.com, ar putea genera probleme de siguranță care nu pot fi imputate Beko și vor anula garanția produsului.

Prin urmare, este recomandat ca utilizatorii finali să se abțină de la a încerca să efectueze reparații care nu sunt din lista menționată cu piese de schimb, contactând în aceste cazuri reparatori profesioniști sau reparatori autorizați. Din contră, astfel de încercări efectuate de utilizatorii finali pot duce la probleme de siguranță și avarierea produsului sau declanșarea unui incendiu, a unei inundații, a electrocutării și a accidentărilor grave.

De exemplu, următoarele reparații trebuie efectuate de reparatori profesioniști autorizați sau de reparatori profesioniști: motorul, pompa de circulație, pompa de drenare, pompa de încălzire, radiatoarele, țevile, furtunurile, clemele, filtrele supapelor, ușa aqua stop, panoul, plăcile cu circuite electronice, plăcile cu circuite ale ecranelor, comutatorul nivelului apei, debitmetrul, termostatul, senzorii de temperatură etc.

Producătorul/vanzătorul nu răspund în niciun caz dacă utilizatorii finali nu se conformează informațiilor de mai sus.

Disponibilitatea de piese de schimb pentru mașina de spălat vase pe care ați cumpărat-o este de 10 ani. În această perioadă, piesele de schimb originale vor fi disponibile pentru operarea adecvată a mașinii de spălat vase.

beko