



Islak-Kuru Elektrikli Süpürge

Kullanma Kılavuzu



BKS 9118

TR



01M-8904520240-0821-04

Lütfen önce bu kılavuzu okuyun!



Değerli Müşterimiz,

Beko ürününü tercih ettiğiniz için teşekkür ederiz. Yüksek kalite ve teknoloji ile üretilmiş olan ürününüzün size en iyi verimi sunmasını istiyoruz. Bunun için, bu kılavuzun tamamını ve verilen diğer belgeleri ürünü kullanmadan önce dikkatle okuyun ve bir başvuru kaynağı olarak saklayın. Ürünü başka birisine vererseniz, kullanma kılavuzunu da birlikte verin. Kullanma kılavuzunda belirtilen tüm bilgi ve uyarıları dikkate alarak talimatlara uyun.

Bu kullanma kılavuzunun başka modeller için de geçerli olabileceğini unutmayın. Modeller arasındaki farklar kılavuzda açık bir şekilde belirtilmiştir.

Sembollerin anlamları

Bu kullanma kılavuzunun çeşitli kısımlarında aşağıdaki semboller kullanılmıştır:

	Cihazın kullanımıyla ilgili önemli bilgiler ve faydalı tavsiyeler.
	UYARI: Can ve mal güvenliğiyle ilgili tehlikeli durumlar konusunda uyarılar.
	Elektrik çarpmasına karşı koruma sınıfı.



Bu ürün çevreye saygılı modern tesislerde doğaya zarar vermeden üretilmiştir.

İÇİNDEKİLER

1 Önemli güvenlik ve çevre talimatları 4-5

- 1.1 Genel güvenlik 4
- 1.2 AEEE yönetmeliğine uyum ve atık ürünün elden çıkarılması 5
- 1.3 Ürünün ambalajı 5
- 1.4 Enerji tasarrufu için yapılması gerekenler.. 5

2 Elektrikli süpürge 6

- 2.1 Genel bakış 6
- 2.2 Teknik veriler 6

3 Kullanım 7-10

- 3.1 Kullanım amacı7
- 3.2 Kuru kullanım7
 - 3.2.1 Bez filtrenin takılması7
 - 3.2.2 Kağıt toz torbasının takılması7
 - 3.2.3 Hortum ve aksesuarların takılması7
- 3.3 Cihazın çalıştırılması..... 8
- 3.4 Islak kullanım 8
 - 3.4.1 Cihazın ıslak kullanıma hazırlanması..... 8
 - 3.4.2 Islak kullanımda kullanılan aksesuarlar... 8
- 3.5 Cihazın kullanımı 9
- 3.6 Hava üfleyicili kullanım (Blower Function) . 9
 - 3.6.1 Hava üfleyicinin kullanıma hazırlanması 10

4 Temizlik ve bakım 11

- 4.1 Bez filtrenin temizlenmesi 11
- 4.2 Şamandıra süngerinin temizlenmesi..... 11
- 4.3 Saklama 11

1 Önemli güvenlik ve çevre talimatları

Bu bölümde, yaralanma ya da maddi hasar tehlikelerini önlemeye yardımcı olacak güvenlik talimatları yer almaktadır.

Bu talimatlara uyulmaması halinde her türlü garanti geçersiz hale gelir.

1.1 Genel güvenlik

- Bu cihaz, uluslararası güvenlik standartlarına uygundur.
- Cihaz, 8 yaş ve üzeri çocuklar ve fiziksel, algısal ve zihinsel yetenekleri azalmış veya tecrübe ve bilgi eksikliği olan kişiler tarafından gözetim altında veya cihazın güvenli bir şekilde kullanımına ve karşılaşılan ilgili tehlikelerin anlaşılmasına dair talimat verilirse kullanılabilir. Çocuklar cihazla oynamamalıdır. Temizlik ve kullanıcı bakım işlemleri, başlarında bir büyük olmadığı sürece çocuklar tarafından yapılmamalıdır.
- Elektrik kablosu hasarlanırsa tehlikeli bir duruma engel olmak için, imalatçısı veya servis acentesi yada aynı derecede nitelikli bir personel tarafından değiştirilmelidir.
- Şebeke güç kaynağınız cihazın tip etiketinde belirtilen bilgilere uygun olmalıdır.
- Cihazı kullanacağınız şebeke en az 16 A'lık bir sigorta ile emniyete alınmış olmalıdır.
- Cihazı uzatma kablosuyla kullanmayın.
- Elektrik kablosunun hasar görmesini önlemek için sıkışmasını, kıvrılmasını veya keskin kenarlara sürtünmesini engelleyin.
- Cihaz elektriğe bağlıyken elleriniz nemli veya ıslaksa, cihazın fişine dokunmayın.
- Cihazın fişini prizden çıkartırken kablosundan çekmeyin.
- Yanıcı maddeleri süpürmeyin ve sigara külünü süpürürken soğumuş olmasına dikkat edin.
- Cihazı yağış, nem ve ısı kaynaklarından koruyun.

1 Önemli güvenlik ve çevre talimatları

- Cihazı patlayıcı veya yanıcı ortamların ve maddelerin bulunduğu yerde veya yakınında kullanmayın.
- Temizlik ve bakım öncesi cihazın fişini prizden çekin.
- Cihazı veya elektrik kablosunu temizlemek için suya daldırmayın.
- Cihazın hortumunu düzenli olarak kontrol edin. Hasar durumunda kullanmayın, yetkili servise başvurun.
- Cihazı parçalarına ayırmayın.
- Sadece orijinal parçaları veya üretici tarafından tavsiye edilen parçaları kullanın.
- Çimento, sıva gibi ince tozlu temizliklerde yoğun kullanımda toz torbası dolmuş lambası erken yanacaktır, bu durumda toz torbası boş olsa dahi değiştirin.
- Cihazı filtreleri olmadan kullanmayın, zarar görebilir.
- Merdivenleri süpürürken cihaz kullanıcının aşağısında bulunmalıdır.

- Ambalaj malzemelerini saklıyorsanız çocukların ulaşamayacağı bir yerde muhafaza edin.

1.2 AEEE yönetmeliğine uyum ve atık ürünün elden çıkarılması



Bu ürün, T.C. Çevre ve Şehircilik Bakanlığı tarafından yayımlanan "Atık Elektrikli ve Elektronik Eşyaların Kontrolü Yönetmeliği"nde belirtilen zararlı ve yasaklı maddeleri içermez. AEEE Yönetmeliğine uygundur. Bu ürün, geri dönüşümlü ve tekrar kullanılabilir nitelikteki yüksek kaliteli parça ve malzemelerden üretilmiştir. Bu nedenle, ürünü, hizmet ömrünün sonunda evsel veya diğer atıklarla birlikte atmayın. Elektrikli ve elektronik cihazların geri dönüşümü için bir toplama noktasına götürün. Bu toplama noktalarını bölgenizdeki yerel yönetime sorun. Kullanılmış ürünleri geri kazanıma vererek çevrenin ve doğal kaynakların korunmasına yardımcı olun.

1.3 Ürünün ambalajı



Ürününüzde kullanılan ambalajlar geri dönüşümü mümkün ambalajlardır. Ürününüzün ambalajlarının çevresel açıdan geri dönüşüm sürecine katılmasını sağlamanız için yerel resmi makamların kurallarına uygun olarak ambalajların ayrıştırılmasını sağlayınız.

1.4 Enerji tasarrufu için yapılması gerekenler

- Cihazı kullanırken gereksiz enerji tüketimini önlemek için süpürdüğünüz zemine göre hız kademelerini ayarlayın.
- Normal koşullarda düşük hızlar sert zemin, perde ve koltuk temizliğinde, yüksek hızlar ise halı temizliğinde kullanılır.

2 Elektrikli süpürge

2.1 Genel bakış

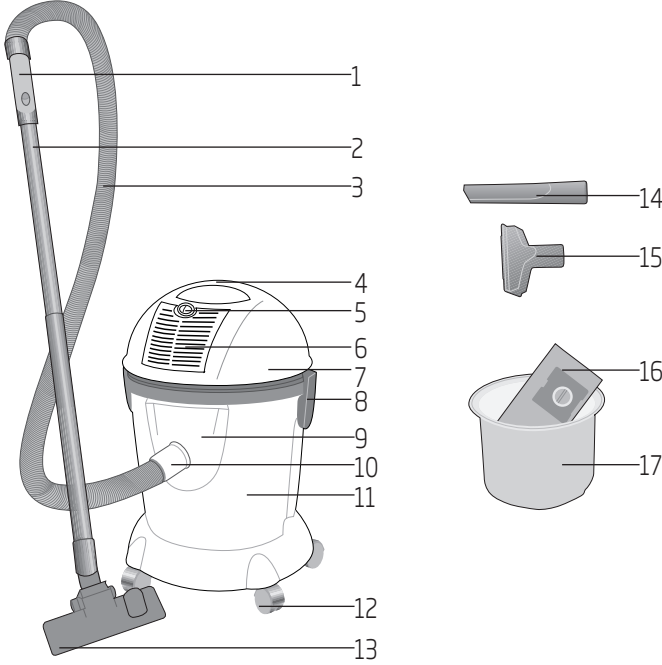

1. Emiş ayarlı tutma sapı
2. Uzatma boruları
3. Hortum
4. Taşıma sapı
5. Açma/kapama düğmesi
6. Üfleyici muhafaza kapağı
7. Motor bloğu
8. Bidon kilitleme mandalları
9. Hortum giriş ağız
10. Hortum giriş parçası
11. Bidon
12. 360 derece dönebilen tekerlekler
13. Parke halı fırçası
14. Dar ağızlı uç
15. Geniş ağızlı uç
16. Kağıt toz torbası
17. Bez filtre

2.2 Teknik veriler

Max güç	: 1800 W
Nom güç	: 1200 W
İzolasyon sınıfı	: II
Net ağırlık	: 6,2 kg
Besleme gerilimi	: 220-240 V~, 50/60 Hz
Su alma kapasitesi	: 11 L
Koruma sınıfı	: IPX 4

Teknik ve tasarım değişiklikleri yapma hakkı saklıdır.

Ürününüz üzerinde bulunan işaretlemelerde veya ürünle birlikte verilen diğer basılı dökümanlarda beyan edilen değerler, ilgili standartlara göre laboratuvar ortamında elde edilen değerlerdir. Bu değerler, ürünün kullanım ve ortam şartlarına göre değişebilir.

3 Kullanım

3.1 Kullanım amacı

Cihaz ev tipi kullanım için tasarlanmıştır, sanayi tipi kullanım için uygun değildir.

3.2 Kuru kullanım

3.2.1 Bez filtrenin takılması

Süpürgezinin kuru kullanımı için kağıt toz torba (17) ve bez filtre (17) olmak üzere iki farklı seçeneğiniz vardır. Cihazınız, kutudan bez filtresi takılı olarak çıkacaktır ancak bez filtrenin altından geniş ağızlı ucu (15), dar ağızlı ucu (14), parke halı fırçasını (13) içinden de kağıt toz torbasını almanız gerekmektedir. Filtreyi kovaya yerleştirip motor bloğunu (7) oturtun (Resim 1) ve kilitleme kulaklarını kilitleyin (Resim 2).



(Resim 1)

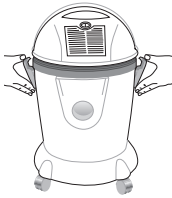

(Resim 2)

3.2.2 Kağıt toz torbasının takılması

Kuru kullanım için diğer seçenek olan kağıt toz torbasını (17) bidonun (11) iç kısmında bulunan kağıt filtre tutucu parçasına dikkatlice takın (Resim 3) motor bloğunu (7) yerleştirin ve kilitleme mandallarını (8) kilitleyin.



(Resim 3)



UYARI: Bez filtre ve kağıt toz torbasını beraber kullanmayınız. Kağıt toz torba dolduğunda, boşaltmaya çalışmadan çöpe atınız ve daha sonra yeni torba takın.

3.2.3 Hortum ve aksesuarların takılması

Cihazın hortumu (3) ve hortum tutma parçasından oluşan grubu, bidon hortum giriş parçasına (10) takın (Resim 4).

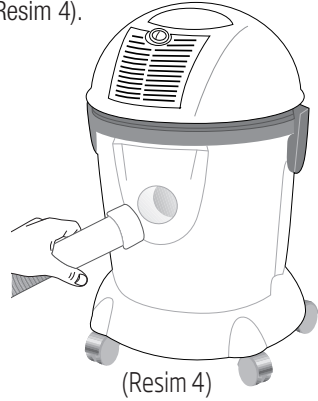

(Resim 4)

Süpürgezinin 2 adet uzatma borusu (2) vardır. Bunları beraber veya birer birer kullanabileceğiniz gibi hiç kullanmadan aksesuarları doğrudan tutma sapına (1) takabilirsiniz. Ancak, rahat kullanım için her iki uzatma borusunu da kullanmanızı tavsiye ederiz. Bunun için iki uzatma borusunu birbirine takın (Resim 5), bu grubu da hortum tutma parçasına geçirin (Resim 6).



(Resim 5)

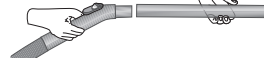

(Resim 6)

3 Kullanım

Temizlemek istediğiniz yüzeye göre seçeceğiniz aksesuarları borunun ucuna takın (Resim 7,8,9).

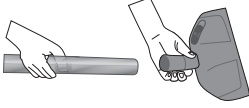

(Resim 7)

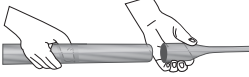

(Resim 8)

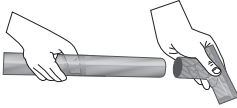

(Resim 9)

3.3 Cihazın çalıştırılması

Motor bloğunun (7) bidon (11) üzerine tam olarak oturduğundan ve kulakların kilitlendiğinden emin olduktan sonra, çalıştırma düğmesine (5) basarak cihazınızı çalıştırın (Resim 11).

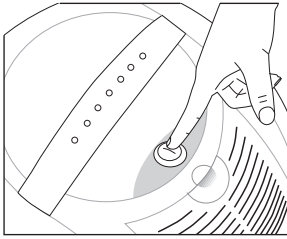

(Resim 11)

Kullanım sırasında cihazınızın sesinde hissedilir derecede yükselme hissederseniz filtreleriniz dolmuş demektir. Bu durumda cihazı durdurun, fişi prizden çekin ve temizlik ve bakım adımlarını takip edin (bkz. 4 Temizlik ve bakım)



UYARI: Filtreler aşırı derecede dolduğunda, şamandıranın motor giriş bölümüne çekilmesi suretiyle emişin kesilmesi söz konusu olabilir. Bu durumda cihazı durdurun, fişi prizden çekin ve temizlik ve bakım adımlarını takip edin (bkz. 4 Temizlik ve bakım)

3.4 Islak kullanım

3.4.1 Cihazın ıslak kullanıma hazırlanması

Cihazınızı zemindeki su veya muhtelif sıvıları emmek için de kullanabilirsiniz. Islak kullanım sırasında boş bidonun üzerine motor bloğunu (7) yerleştirin ve kilitleme mandallarını (8) kilitleyin.

3.4.2 Islak kullanımda kullanılan aksesuarlar

Islak kullanımda bez filtre (17) ve kağıt toz torbası (17) kullanılmamalıdır. Sıvı emişini sadece geniş ağızlı uç (15) veya emiş ayarlı tutma sapı (1) ile yapın. Parke halı fırçası (13) ve dar ağızlı ucu (14) ıslak kullanımda takmayın.



UYARI: Ürününüzde bez veya kağıt torba takılıyken sıvı emdirmeyin.

3 Kullanım

3.5 Cihazın kullanımı

Motor bloğunun (7) bidon (11) üzerine tam olarak oturduğundan ve mandalların (8) kilitlendiğinden emin olduktan sonra, çalıştırma düğmesine (5) basarak cihazınızı çalıştırın (Resim11).

Kullanım sırasında aşırı sıvı çekip motor bloğuna (7) su gitmesini engellemek için, cihazınızda şamandıralı emniyet sistemi mevcuttur (Resim 12).

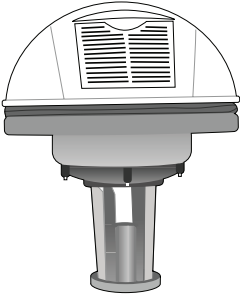

(Resim 12)

Bidon içinde yükselen su şamandırayı da yukarı kaldırmaktadır. Su seviyesi ve şamandıra belirli bir seviyeyi geçince şamandıra motor giriş bölümünü kapatarak emişin kesilmesini sağlayacaktır.

Şamandıranın emişi kapadığını motor sesindeki ani yükselişten fark edebilirsiniz. Bu durumda cihazı durdurun, fişi prizden çekin, bidondaki sıvıyı boşatın. Tekrar kullanıma geçmeden önce bidon ve diğer ıslanmış parçaları kurulamanızı tavsiye ederiz.



UYARI: Kullanım sırasında süpürge devrillirse, hemen cihazınızı durdurun ve fişi prizden çekin. Bidonu (11) boşaltın ve tekrar kullanımdan önce motor bölümüne su gitmediğini gözle muayene edin. Motor bölümünün kuru olduğundan emin olmak için cihazı tekrar çalıştırdığınızda 1 dakika boyunca temizlik yapmadan çalışır vaziyette bırakın. Bu süre eğer nemli bir bölüm kalmışsa, kuruması için yeterli olacaktır.



Islak kullanım sonrası cihazınızı kuru kullanımda çalışmak istediğinizde, filtreleri takmadan önce tüm parçaların kuruduğundan emin olun. Kuru kullanıma geçmeden önce cihazı 1 dakika boyunca çalıştırarak hortumu yukarı kaldırarak tutmanız, hortum ve boru içinin kuruması açısından size kolaylık sağlayacaktır.

3.6 Hava üfleyicili kullanım (Blower Function)

Herhangi bir aksesuarla ulaşamayacağınız bölgelerdeki toz ve/veya kirin uzaklaştırılması için süpürgezin üfleyici özelliğinden yararlanabilirsiniz.

3 Kullanım

3.6.1 Hava üfleyicinin kullanıma hazırlanması

Motor bloğunun (7) üzerinde bulunan üfleyici muhafaza kapağını (6) kilitleme mandalını (8) açarak çıkartın (Resim 13).

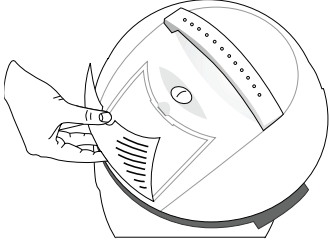

(Resim 13)

Hortum ucunu, bidon hortum giriş parçasından çıkarın ve üfleyici hortum giriş parçasına takın (Resim 14-15).

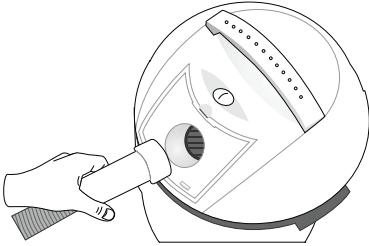

(Resim 14)

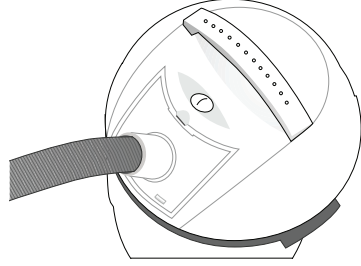

(Resim 15)



UYARI: Üfleyiciyi kullanırken, kağıt toz torbası ve bez filtre cihaza takılı olmamalıdır. Bidonun içi temiz olmalıdır.



UYARI: Üfleyici özelliğini kullanarak, süpürgezin herhangi bir aksesuarı ile ulaşamadığınız kir/tozu sadece yerinden sökmüş olursunuz. Nihai temizlik için hortum ucunu, bidon hortum giriş parçasına takarak normal temizleme işlemini yapmanız gerekmektedir.

4 Temizlik ve bakım

Temizlik yapmadan önce cihazı kapatın ve fişini prizden çekin.



UYARI: Cihazı temizlemek için kesinlikle benzin, solvent, aşındırıcı temizleyiciler, metal nesnelere veya sert fırçalar kullanmayın.

4.1 Bez filtrenin temizlenmesi

Süpürgezin sesinde hissedilir bir derecede artış ve emişte düşüş olması durumunda, bez filtreniz iyice kirlenmiş ve bidon toz/kirle dolmuş demektir. Cihazınızı durdurup fişi prizden çektikten sonra, bez filtreyi toz ve kir etrafa yayılmayacak şekilde dikkatlice silkeleyin. Bidon içindeki toz ve kiri de boşaltdıktan sonra bidonun içini kuru veya hafif nemli bir bezle silin. Dilerseniz silkeledikten sonra bez filtreyi ılık duru su ile yıkayabilirsiniz ancak kullanmadan önce kurutmanız gerekmektedir.

Kağıt toz torbası sadece bir kullanım içindir. Torba dolduğunda çöpe atılıp yenisi takılmalıdır.

4.2 Şamandıra süngerinin temizlenmesi

Islak kullanımda bidonun yeteri kadar sıvı dolması durumunda, "Islak kullanım" bölümünün cihazın çalıştırılması bölümünde tarif edilen prosedürü uygulayın.

Bu durumda şamandırayı tutan şamandıra tutucu parçasının etrafındaki (Resim 16) şamandıra süngerinin tekrar kullanımdan önce bol su ile yıkayıp iyice kurutulması gerekmektedir. Süngeri çıkartmak için şamandıra tutucu parçasının altındaki yuvarlak kapağı çevirerek çıkartın (Resim 17), filtre temizlendikten sonra sökme işlemi tersten uygulayın.

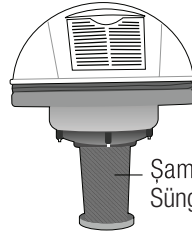

(Resim 16)

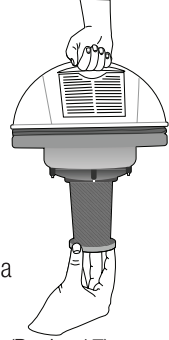

(Resim 17)

4.3 Saklama

- Cihazı uzun süre kullanmayı düşünmüyorsanız, dikkatli bir şekilde saklayın.
- Cihazın fişini çekin.
- Cihazı, çocukların ulaşamayacağı bir yerde muhafaza edin.

Hizmet talebinin değerlendirilmesi

1

Müşteri Başvurusu

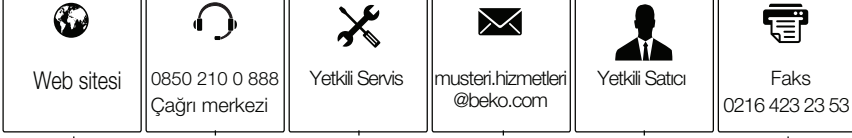

2

Başvuru kaydı

Başvuru Konusu
Müşteri Adı, Soyadı
Müşteri Telefonu
Müşteri Adresi

3

Hizmet talebinin alınması

- Hizmet talebi analizi
- Hizmet hakkında müşterinin bilgilendirilmesi (Keşif, nakliye, montaj, bilgi, onarım, değişim vb.)
- Hizmet hakkında gerekli işlemin gerçekleştirilmesi

4

Müşteri memnuniyetinin alınması

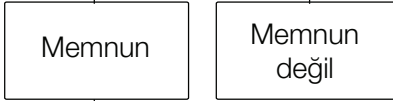

5

Başvuru kaydının kapatılıp, bilgilerin saklanması

Müşteri Memnuniyeti Politikası

- Müşterilerimizin istek ve önerilerini her kanaldan karşılamaktan mutluluk duyarız.

Kanallarımız:

* Çağrı Merkezimiz: 0850 210 0 888

(Sabit telefonlardan veya cep telefonlarından alan kodu çevirmeden arayın*)

* Diğer Numaramız: 0216 585 8 888

- Çağrı Merkezimiz haftanın 7 günü 24 saat hizmet vermektedir.

- Çağrı Merkezimiz ile yaptığınız görüşmeler iletişim hizmeti aldığınız operatör firma tarafından sizin için tanımlanan tarifeye göre ücretlendirilir.

- Sabit veya cep telefonlarınızdan alan kodu tuşlamadan çağrı merkezi numaramızı arayarak ürününüz ile ilgili arzu ettiğiniz hizmeti talep edebilirsiniz.

* Whatsapp Numaramız: 0544 444 0 888

* Faks Numaramız: 0216-423-2353

* Web Adresimiz:

- www.beko.com.tr

* e-posta Adresimiz:

- musteri.hizmetleri@beko.com

* Sosyal Medya Hesaplarımız:

- <https://www.instagram.com/bekoturkiye/>

- https://twitter.com/beko_tr

- <https://www.facebook.com/bekoturkiye/>

- <https://www.youtube.com/user/BekoChannel>

* Posta Adresimiz:

- Arçelik A.Ş. Karaağaç Caddesi No:2-6,
34445, Sütlüce / İSTANBUL

* Bayilerimiz,

- <https://www.beko.com.tr/yetkili-saticilar>

* Yetkili Servislerimiz,

- <https://www.beko.com.tr/yetkili-servis>

- Tüm yetkili servis istasyonu bilgilerimiz, Ticaret Bakanlığı tarafından oluşturulan "Servis Bilgi Sistemi"nde (www.servis.gov.tr) yer almaktadır.
- Yedek parça malzemeleri yetkili servislerimizden temin edilebilir.

- Müşterilerimizden iletilen istek ve önerilerin Beko'ya ulaştığı bilgisini, müşteri profili ayırımı yapılmaksızın kendilerine 24 saat içinde veriz.
- Müşteri Hizmetleri sürecimiz:
Müşterilerimizin istek ve önerilerini;
 - * **İzlenebilir, raporlanabilir, şeffaf ve güvenli tek bir bilgi havuzunda toplarız.**
 - * **Yasal düzenlemelere uygun, objektif, adil ve gizlilik içinde ele alır ve değerlendiririz.**
 - * **Bu geri bildirimleri süreçlerimizin daha mükemmel hale getirilmesinde kullanırız.**
- Beko olarak, mükemmel müşteri deneyimini yaşatmayı ana ilke olarak kabul eder, müşteri odaklı bir yaklaşım benimseriz.
- Bütün süreçlerimizi yönetim sistemi ile entegre ederek birbirini kontrol eden bir yapı geliştirilmesini sağlarız.
Yönetim hedeflerini de bu sistem üzerinden besleriz.

Aşağıdaki önerilere uyanızı rica ederiz.

- Ürününüzü aldığınızda Garanti belgesini Yetkili Satıcınıza onaylattırınız.
- Ürününüzü kullanma kılavuzu esaslarına göre kullanınız.
- Ürününüz ile ilgili hizmet talebiniz olduğunda yukarıdaki telefon numaralarından Çağrı Merkezimize başvurunuz.
- Hizmet için gelen teknisyene "teknisyen kimlik kartı"nı sorunuz.
- İşiniz bittiğinde Yetkili servis teknisyeninden "Hizmet Fişi" istemeyi unutmayınız. alacağınız "Hizmet Fişi" , ilerde ürününüzde meydana gelebilecek herhangi bir sorunda size yarar sağlayacaktır.
- Ürünün kullanım ömrü: 10 yıldır. (Ürünün fonksiyonunu yerine getirebilmesi için gerekli yedek parça bulundurma süresi)

Bu kılavuzu okumadan ürününüzü çalıştırmayınız.

Ürününüz ile ilgili garanti şartları, kullanımı ve sorun giderme yöntemleri kılavuzda yer almaktadır.

Uygun Kullanım ve Garanti ile İlgili Dikkat Edilmesi Gereken Hususlar;

Aşağıda belirtilen sorunların giderilmesi ücret karşılığında yapılır. Bu durumlar için garanti şartları uygulanmaz;

- 1) Kullanım hatalarından kaynaklanan hasar ve arızalar,
 - 2) Malın tüketiciye tesliminden sonraki yükleme, boşaltma, taşıma vb. sırasında oluşan hasar ve arızalar,
 - 3) Malın kullanıldığı yerin elektrik (priz, gerilim, topraklama vb.), su (su basıncı, musluk vb.), doğalgaz, telefon, internet vb. şebekesi ve/veya altyapısı (gider, zemin, ortam vb.) kaynaklı meydana gelen hasar ve arızalar,
 - 4) Doğa olayları ve yangın, su baskını vb. kaynaklı meydana gelen hasar ve arızalar,
 - 5) Malın tanıtma ve kullanma kılavuzlarında yer alan hususlara aykırı kullanılmasından kaynaklanan hasar ve arızalar,
 - 6) Malın, 6502 sayılı Tüketicinin Korunması Hakkındaki Kanununda tarif edilen şekli ile ticari veya mesleki amaçlarla kullanımı durumunda ortaya çıkan hasar ve arızalar,
 - 7) Mala yetkisiz kişiler tarafından bakım, onarım veya başka bir nedenle müdahale edilmesi
- Durumlarında mala verilmiş garanti sona erecektir.

Garanti uygulaması sırasında değiştirilen malın garanti süresi, satın alınan malın kalan garanti süresi ile sınırlıdır.

İthalatçı/İmalatçı: Arçelik A.Ş.

Menşei : Türkiye

GARANTİ ŞARTLARI

- 1) Garanti süresi, malın teslim tarihinden itibaren başlar ve 2 yıldır.
- 2) Malın tanıtma ve kullanma kılavuzunda gösterildiği şekilde kullanılması ve Arçelik A.Ş.'nin yetkili kıldığı servis çalışanları dışındaki şahıslar tarafından bakım, onarım veya başka bir nedenle müdahale edilmemiş olması şartıyla, malın bütün parçaları dahil olmak üzere tamamını; malzeme, işçilik ve üretim hatalarına karşı malın teslim tarihinden itibaren yukarıda belirtilen süre kadar garantisi eder.
- 3) Malın ayıplı olduğunun anlaşılması durumunda tüketici, 6502 sayılı Tüketicinin Korunması Hakkında Kanunun 11 inci maddesinde yer alan;
a- Sözleşmeden dönme, c- Ücretsiz onarılmasını isteme,
b- Satış bedelinden indirim isteme, ç- Satılanın ayıpsız bir misli ile değiştirilmesini isteme,
haklarından birini kullanabilir.
- 4) Tüketicinin bu haklardan ücretsiz onarım hakkını seçmesi durumunda satıcı; işçilik masrafı, değiştirilen parça bedeli ya da başka herhangi bir ad altında hiçbir ücret talep etmeksizin malın onarımını yapmak veya yaptırmakla yükümlüdür. Tüketici ücretsiz onarım hakkını üretici veya ithalatçıya karşı da kullanabilir. Satıcı, üretici ve ithalatçı tüketicinin bu hakkını kullanmasından müteselsilen sorumludur.
- 5) Tüketicinin, ücretsiz onarım hakkını kullanması halinde malın;
- Garanti süresi içinde tekrar arızalanması,
- Tamiri için gereken azami sürenin aşılması,
- Tamirinin mümkün olmadığının, yetkili servis istasyonu, satıcı, üretici yada ithalatçı tarafından bir raporla belirlenmesi durumlarında;
tüketici malın bedel iadesini, ayıp oranında bedel indirimini veya imkân varsa malın ayıpsız misli ile değiştirilmesini satıcıdan talep edebilir.
Satıcı, tüketicinin talebini reddedemez. Bu talebin yerine getirilmemesi durumunda satıcı, üretici ile ithalatçı müsteselsilen sorumludur.
- 6) İlgili mevzuatlarda belirlenen kullanım ömrü süresince malın azami tamir süresi 20 iş gününü, geçemez. Bu süre, garanti süresi içerisinde mala ilişkin arızanın yetkili servis istasyonuna veya satıcıya bildirim tarihi, garanti süresi dışında ise malın yetkili servis istasyonuna teslim tarihinden itibaren başlar. Garanti kapsamı içerisindeki malın arızasının 10 iş günü içerisinde giderilememesi halinde, üretici veya ithalatçı; malın tamiri tamamlanuncaya kadar, benzer özelliklere sahip başka bir malı tüketicinin kullanımına tahsis etmek zorundadır. Benzer özelliklere sahip başka bir malın tüketici tarafından istenmemesi halinde üretici veya ithalatçılar bu yükümlülüğünden kurtulur. Malın garanti süresi içerisinde arızalanması durumunda, tamirde geçen süre garanti süresine eklenir.
- 7) Malın kullanma kılavuzunda yer alan hususlara aykırı kullanılmasından kaynaklanan hasar ve arızalar garanti kapsamı dışındadır.
- 8) Tüketici, garantiden doğan haklarının kullanılmasına ile ilgili olarak çıkabilecek uyuşmazlıklarda yerleşim yerinin bulunduğu veya tüketici işleminin yapıldığı yerdeki Tüketici Hakem Heyetine veya Tüketici Mahkemesine başvurabilir.
- 9) Satıcı tarafından bu Garanti Belgesinin verilmemesi durumunda, tüketici Ticaret Bakanlığı Tüketicinin Korunması ve Piyasa Gözetimi Genel Müdürlüğüne başvurabilir.

Üretici veya İthalatçı Firmanın;

Unvanı: Arçelik A.Ş.
Adresi: Arçelik A.Ş. Karaağaç Caddesi No:2-6,
34445, Sittlice / İSTANBUL
Telefonu: (0-216) 585 8 888
Faks: (0-216) 423 23 53
web adresi: www.beko.com.tr

Malın

Markası: Beko
Cinsi: Islak-Kuru Elektrikli Süpürge
Modeli: BKS 9118
Bandrol ve Seri No:
Garanti Süresi: 2 YIL
Azami Tamir Süresi: 20 İş günü

GENEL MÜDÜR

Hakan Bıçkıcı

Arçelik A.Ş.

GENEL MÜDÜR YRD.

Adnan

Satıcı Firmanın:

Unvanı:
Adresi:
Telefonu:
Faks:
e-posta:

Fatura Tarih ve Sayısı:
Teslim Tarihi ve Yeri:
Yetkilinin İmzası:
Firmanın Kaşesi:

Bu bölümü, ürünü aldığınız Yetkili Satıcı imzalayacak ve kaşeleyecektir.