

GRUNDIG

Robot Süpürge

Kullanım Kılavuzu

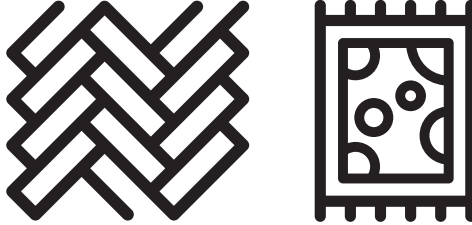

VCR 9031

TR



01M-8910851600-2621-04



Lütfen önce bu kılavuzu okuyun!

Değerli Müşterimiz,

Grundig ürününü tercih ettiğiniz için teşekkür ederiz. Yüksek kalite ve teknoloji ile üretilmiş olan ürününüzün size en iyi verimi sunmasını istiyoruz. Bunun için, bu kılavuzun tamamını ve verilen diğer belgeleri ürünü kullanmadan önce dikkatle okuyun ve bir başvuru kaynağı olarak saklayın. Ürünü başka birisine vererseniz, kullanma kılavuzunu da birlikte verin. Kullanma kılavuzunda belirtilen tüm bilgi ve uyarıları dikkate alarak talimatlara uyun.

Sembollerin anlamları

Bu kullanma kılavuzunun çeşitli kısımlarında aşağıdaki semboller kullanılmıştır:

	Cihazın kullanımıyla ilgili önemli bilgiler ve faydalı tavsiyeler.
	UYARI: Can ve mal güvenliğiyle ilgili tehlikeli durumlar konusunda uyarılar.
	Elektrik çarpmasına karşı koruma sınıfı.



Bu ürün çevreye saygılı modern tesislerde doğaya zarar vermeden üretilmiştir.

İÇİNDEKİLER

1 Önemli güvenlik ve çevre talimatları 4-6

- 1.1 Genel güvenlik 4
- 1.2 AEEE yönetmeliğine uyum ve atık ürünün elden çıkarılması 6
- 1.3 Ambalaj bilgisi 6
- 1.4 Atık piller 6
- 1.5 Enerji tasarrufu için yapılması gerekenler . 6

2 Genel bakış 7-12

- 2.1 Kontroller ve parçalar 9
- 2.2 CE Uygunluk beyanı 9
- 2.3 Teknik veriler 9

3 Kullanım 13-19

- 3.1 Kullanım amacı 13
- 3.2 Kurulum 13
- 3.3 Cihazın şarj edilmesi 14
 - 3.3.1 Şarj ünitesi ile şarj etme 14
 - 3.3.2 Adaptör ile şarj etme 15
- 3.4 Çalıştırma 16
 - 3.4.1 Otomatik temizlik 16
 - 3.4.2 Maksimum temizlik 17
 - 3.4.3 Sessiz temizlik 17
 - 3.4.4 Alan temizliği 18
 - 3.4.5 Programlı temizlik 18
- 3.5 Paspasın kullanılması 19

4 Temizlik ve bakım 20-23

- 4.1 Toz haznesi ve filtrelerin temizlenmesi . . 20
- 4.2 Sensör ve tekerleklerin temizlenmesi . . 22
- 4.3 Fırçalar ve süpürge emiş ağzının temizlenmesi 22
- 4.4 Saklama 23
- 4.5 Taşıma ve nakliye 23

5 Cihaz bildirimleri 24-25

6 Sorun giderme 26

Mobil Uygulama Kullanımı 27

1 Önemli güvenlik ve çevre talimatları

Bu bölümde, yaralanma ya da maddi hasar tehlikelerini önlemeye yardımcı olacak güvenlik talimatları yer almaktadır.

Bu talimatlara uyulmaması halinde her türlü garanti geçersiz hale gelir.

1.1 Genel güvenlik

- Bu cihaz, uluslararası güvenlik standartlarına uygundur.
- Bu cihaz, denetim sağlanması veya cihazın güvenli bir şekilde kullanılması ve karşılaşılan tehlikelerin anlaşılması ile ilgili bilgi verilmesi durumunda, yaşları 8 ve üzeri olan çocuklar ve fiziksel, duyuşsal veya akli yetenekleri azalmış veya tecrübe ve bilgi eksikliği olan kişiler tarafından kullanılabilir. Çocuklar cihaz ile oynamamalıdır. Temizleme ve kullanıcı bakımı gözetimsiz çocuklar tarafından yapılmamalıdır.
- Elektrik kablosu veya cihaz hasarlıysa kullanmayın. Yetkili servise başvurun.
- Şebeke güç kaynağınız cihazın tip etiketinde belirtilen bilgilere uygun olmalıdır.

- Cihazı uzatma kablosuyla kullanmayın.
- Elektrik kablosunun hasar görmesini önlemek için sıkışmasını, kıvrılmasını veya keskin kenarlara sürtünmesini engelleyin.
- Cihaz elektriğe bağılyken elleriniz nemli veya ıslaksa, cihazın fişine dokunmayın.
- Cihazın fişini prizden çıkartırken kablosundan çekmeyin.
- Yanıcı maddeleri süpürmeyin ve sigara külünü süpürürken soğumuş olmasına dikkat edin.
- Su veya diğere sıvı maddeleri süpürmeyin.
- Cihazı yağış, nem ve ısı kaynaklarından koruyun.
- Cihazı patlayıcı veya yanıcı ortamların ve maddelerin bulunduğu yerde veya yakınında kullanmayın.
- Temizlik ve bakım öncesi cihazın fişini prizden çekin.
- Cihazı veya cihazın elektrik kablosunu temizlemek için suya batırmayın.

1 Önemli güvenlik ve çevre talimatları

- Cihazı parçalarına ayırmayın.
- Sadece orijinal parçaları veya üretici tarafından tavsiye edilen parçaları kullanın.
- Filtrenin tıkanmasını ve motorun hasar görmesini önlemek için çimento, alçı ve sıkıştırılmış kağıt gibi parçacıkları temizlemeyin.
- Cihazı yalnızca cihazla birlikte verilen adaptörle kullanın.
- Cihazı filtreleri olmadan kullanmayın, zarar görebilir.
- Ambalaj malzemelerini saklıyorsanız çocukların ulaşamayacağı bir yerde muhafaza edin.
- Bu cihaz, güvenliklerinden sorumlu bir kişi tarafından denetim altında tutulmadıkları ya da cihazın kullanımına ilişkin olarak bilgilendirilmedikleri sürece, çocuklar da dâhil olmak üzere fiziksel, duyuşsal veya zihinsel becerileri yetersiz olan ya da bilgi ve tecrübe eksikliği bulunan kişiler tarafından kullanılmak üzere tasarlanmamıştır.
- Çocuklar, cihazla oynamaları için gözetim altında tutulmalıdır.
- Temizlik veya bakım işlemlerinden önce adaptör prizden çekilmeli, pil takımı cihazdan çıkarılmalıdır.
- Herhangi bir tehlikenin ortaya çıkmasını önlemek amacıyla, adaptör, hasar görmesi durumunda üretici, üreticinin yetkili temsilcisi veya benzeri bir ehliyetli kişi tarafından değiştirilmelidir.
- Elektrikli süpürgeyi kullanırken parmaklarınızı, saçlarınızı ve bol giysilerinizi hareketli parçalardan ve açıklıklardan uzak tutun.
- Pil elden çıkarılmadan önce cihazdan çıkarılmalıdır;
- Pil çıkartılırken, cihazın güç kaynağı bağlantısı kesilmelidir;
- Lütfen kullanılmış pilleri yerel yasa ve düzenlemelere uygun şekilde atın.
- Bu cihazdaki piller yalnızca yetkili servis tarafından değiştirilebilir.
- **UYARI:** Pili şarj etmek için yalnızca bu cihazla birlikte verilen GQ24-190150-AG çıkarılabilir besleme ünitesini kullanın.

1 Önemli güvenlik ve çevre talimatları

- Farklı türlerde piller veya yeni ve eski piller bir arada kullanılmamalıdır.
- Piller, kutupları doğru yerde olacak şekilde yerleştirilmelidir.
- Besleme terminallerine kısa devre yaptırılmamalıdır.
- Yalnızca 18650-4S2PM26 pil ile kullanılmalıdır.
- Cihaz, denetim altında tutulmadıkları veya kendilerine ilgili talimatlar verilmediği sürece çocuklar ile fiziksel, algısal ya da zihinsel becerileri kısıtlı olan veya bilgi ve tecrübe eksikliği olan kişiler tarafından kullanılmalıdır.
- Çocuklar, cihazla oynamalarını için gözetim altında tutulmalıdır.
- Cihaza ağırlık yüklemeyin.
- Cihazı masa veya sandalye gibi yüksek yerlerde çalıştırmayın.

1.2 AEEE yönetmeliğine uyum ve atık ürünün elden çıkarılması



Bu ürün T.C. Çevre ve Şehircilik Bakanlığı tarafından yayımlanan "Atık elektrikli ve Elektronik eşyaların Kontrolü Yönetmeliği"nde belirtilen zararlı ve yasaklı maddeleri içermez. AEEE Yönetmeliğine uygundur. Bu ürün, geri dönüşümlü ve tekrar kullanılabilir nitelikteki yüksek kaliteli parça ve malzemelerden üretilmiştir.

Bu nedenle, ürünü, hizmet ömrünün sonunda evsel veya diğer atıklarla birlikte atmayın. Elektrikli ve elektronik cihazların geri dönüşümü için bir toplama noktasına götürün. Bu toplama noktalarını bölgenizdeki yerel yönetime sorun. Kullanılmış ürünleri geri kazanıma vererek çevrenin ve doğal kaynakların korunmasına yardımcı olun.

1.3 Ambalaj bilgisi



Ürünün ambalajı, Ulusal Mevzuatımız gereği geri dönüştürülebilir malzemelerden üretilmiştir.

Ambalaj atığını evsel veya diğer atıklarla birlikte atmayın, yerel otoritenin belirttiği ambalaj toplama noktalarına atın.

1.4 Atık piller



Bitmiş pilleri, yerel kanun ve yönetmeliklere uygun şekilde atılmasını sağlayın. Pil ve ambalajın üzerindeki sembol, ürünle birlikte teslim edilen pilin evsel atık olarak değerlendirilmemesi gerektiğini belirtmektedir. Bazı yerlerde sembol, kimyasal bir sembol ile birleştirilerek kullanılmış olabilir. Piller % 0,0005'den fazla civa veya % 0,004'den fazla kurşun içeriyorsa, civa için Hg, kurşun için Pb kimyasal sembolü işaretin altına eklenir. Pillerin doğru şekilde atılmasını sağlayarak, pillerin uygun olmayan şekilde atılması neticesinde çevre ve insan sağlığında meydana gelebilecek potansiyel zararların engellenmesine katkıda bulunmuş olacaksınız.

1.5 Enerji tasarrufu için yapılması gerekenler

Cihazı kullanırken gereksiz enerji tüketimini önlemek için süpürdüğünüz zemine göre hız kademelerini ayarlayın.

Normal koşullarda düşük hızlar sert zemin temizliğinde, yüksek hızlar ise halı temizliğinde kullanılır.

2 Genel bakış

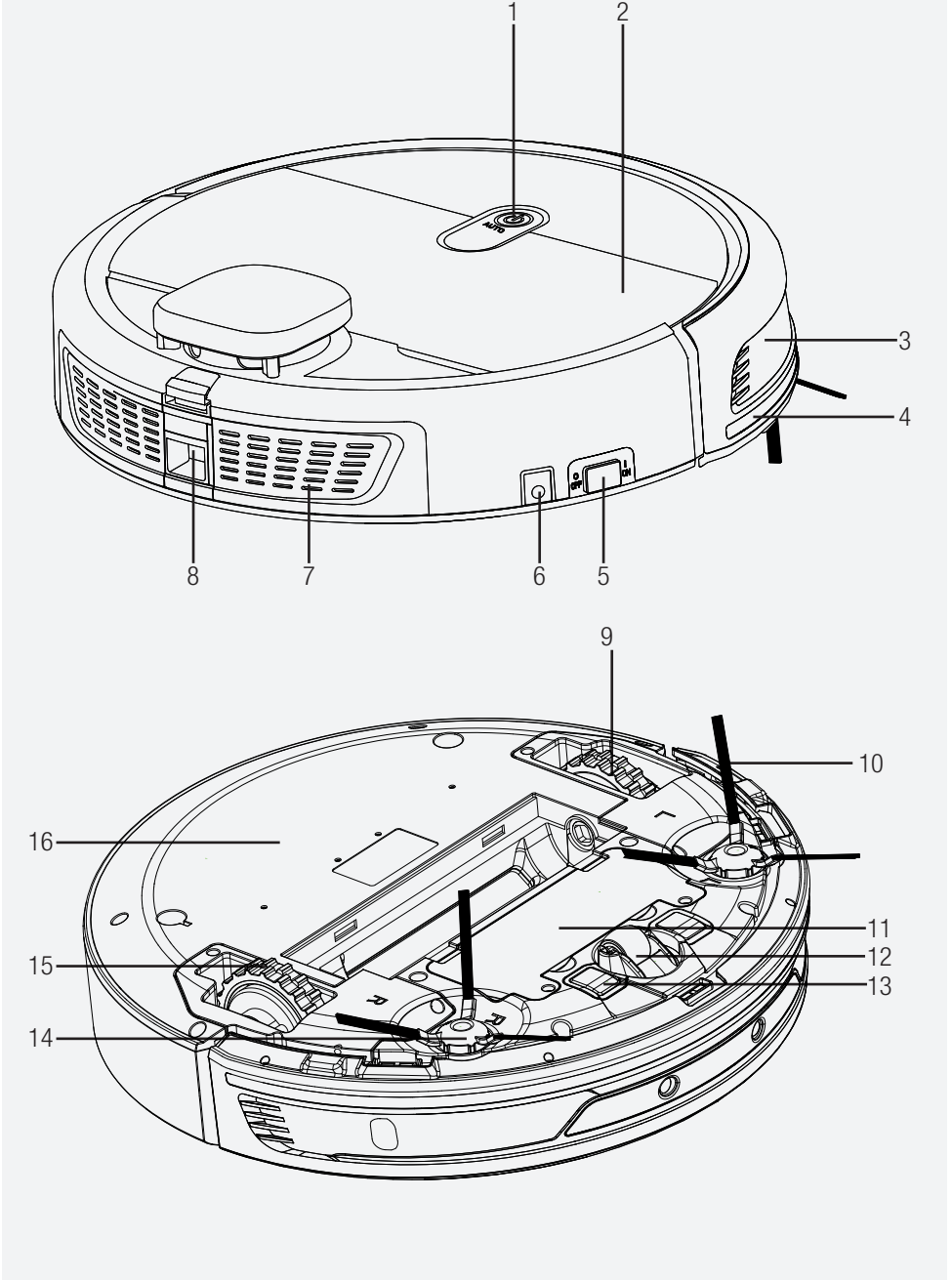

2 Genel bakış

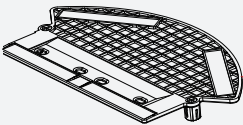
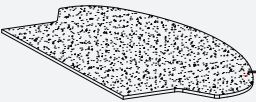
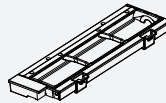
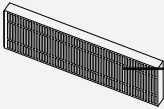
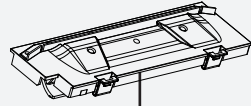
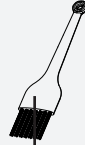
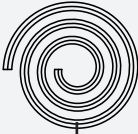
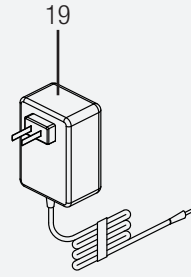
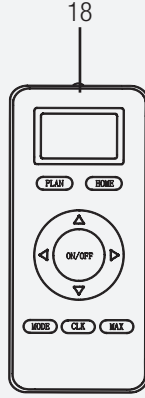
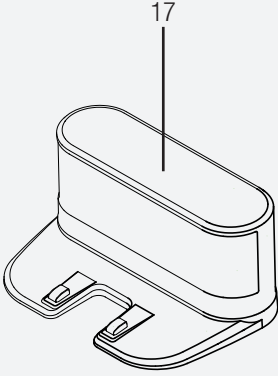

2 Genel bakış

2.1 Kontroller ve parçalar

1. "AUTO" Butonu
2. Kapak
3. Çarpışma önleyici sensör
4. Çarpışma önleme bandı
5. Güç düğmesi
6. Şarj yuvası
7. Su haznesi
8. Su haznesi açma mandalı
9. Sol tekerlek grubu
10. Sol yan fırça
11. Batarya grubu için kapak paneli
12. Ön tekerlek
13. Otomatik şarj terminali
14. Sağ yan fırça
15. Sağ tekerlek grubu
16. Alt kapak paneli
17. Şarj ünitesi
18. Uzaktan kumanda
19. Şarj adaptörü
20. Manyetik şerit
21. Temizleme fırçası
22. Toz fırçası
23. Değiştirilebilir başlık
24. HEPA filtre
25. Ana fırça grubu
26. Paspas (2 adet, 1 tanesi yedektir.)
27. Paspas aparatı

2.2 CE Uygunluk beyanı

Arçelik A.Ş. olarak bu ürün ve/veya ürünlerin 2014/53/AB Direktifine uygun olduğunu beyan ederiz.

AB uygunluk beyanının tam metni aşağıdaki internet adresinde mevcuttur: grundig.com.tr

2.3 Teknik veriler

Adaptör Girişi	:	100-240V, 50/60Hz, 1.0A
Adaptör çıkışı	:	DC19V, 1.5A
Batarya	:	Li-ion batarya: 14,4V 5200mAH
Şarj süresi	:	5-6 saat
Çalışma süresi	:	150 dk
Toz haznesi kapasitesi	:	0,45L
Su deposu kapasitesi	:	0,18L
Robot tuş tipi	:	Dokunmatik ekran
Frekans aralığı	:	2412-2472 MHz
Maksimum iletim gücü	:	18.67dBm
Desteklenen Bağlantılar	:	WLAN IEEE 802.11 b/q/n wireless

RF maruz kalma bilgileri: İzin verilen maksimum maruz kalma seviyesi, cihaz ile insan vücudu arasındaki 20 cm'lik bir mesafeye göre hesaplanır. RF maruz kalma şartına uyum sağlamak için, cihaz ile insan arasında 20 cm'lik bir mesafe bırakılmalıdır.

Teknik ve tasarım değişiklikleri yapma hakkı saklıdır.

Üretici	Dong Guan City GangQi Electronic Co., Ltd
Model Kimliği	GQ24-190150-AG
Giriş Voltajı	100-240V~
Giriş Frekansı	50/60Hz
Giriş Akımı	1.0A
Çıkış Voltajı	19.0V
Çıkış Akımı	1.5A
Çıkış Gücü	28.5W
Ortalama aktif verimlilik	89.03%
Düşük yükte verimlilik (%10)	85.59%
Yüksüz güç	0.075W

2 Genel bakış

Şarj ünitesi (17)

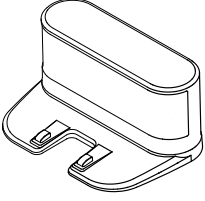

Robot süpürge'nin şarj dolumu işlemini gerçekleştirir.

Uzaktan kumanda (18)



Robot üzerindeki tuş yada mobil uygulama haricinde, robotun komut almasını sağlar.

Şarj adaptörü (19)

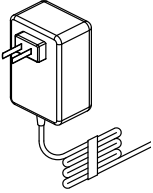

Şarj ünitesini güç kaynağına bağlamak içindir.

Manyetik şerit (20)

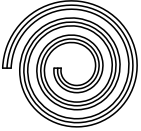

Robotun gitmesinin istenmediği bölgelerin önüne yerleştirilen fiziksel şerittir

Temizleme fırçası (21)

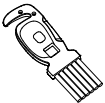

Robot süpürge'nin filtresinin ve toz hanesinin temizlenmesini kolaylaştırmak içindir. Ayrıca rulo fırçaya dolanan saç, evcil hayvan tüyü gibi kirlerin kesilerek temizlenmesi için kesici uca sahiptir.

2 Genel bakış

Toz fırçası (22)



Robot süpürgenin genel temizlik ve bakımını kolaylaştırmak içindir.

Değiştirilebilir başlık (23)

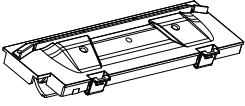

Emiş ağızını değiştirmek içindir. İnce tozun temizliğinde etkindir.

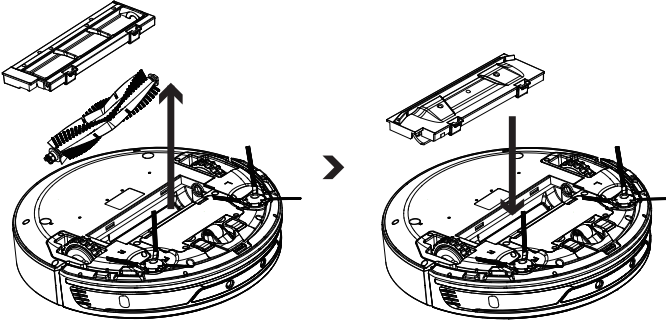

Ana fırça grubunu (26)
gösterildiği şekilde çıkarın.

Değiştirilebilir başlığı (24) takın.

2 Genel bakış

Ana fırça grubu (25)

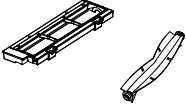

Süpürme esnasında kullanılan döner fırçadır.

Paspas (26)

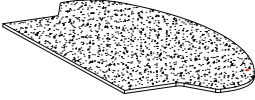

Yer silme operasyonu için sunulan mikrofiber bezdir. (Her iki bezin kullanım alanı aynı olup, yedek amaçlıdır.)

Paspas aparatı (27)

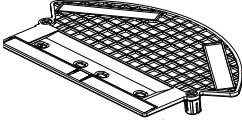

Yer silme operasyonu için sunulan mikrofiber paspasın robota takılabilmesi için tasarlanmıştır.

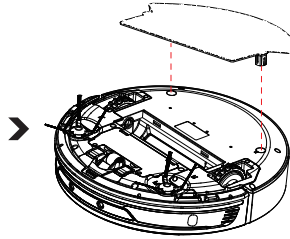
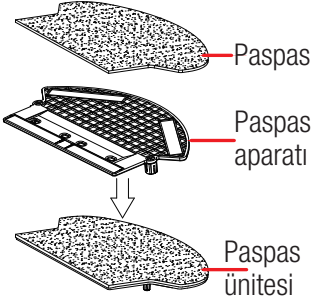

Mikrofiber paspası paspas aparatına cırt cırtlı yapısı ile yapıştırılarak paspas ünitesi elde edilir. Bu paspas ünitesini gösterildiği gibi robotun tabanına takın.

3 Kullanım

Bu cihaz, kılavuzda belirtilen kullanım yönlendirmelerine uygun bir biçimde, uzaktan kumanda veya mobil uygulama üzerinden yönetilir. Mobil uygulama ile kullanım için Google Play ve App Store üzerinden **“Grundig Robot”** uygulamasını indirin.

3.1 Kullanım amacı

Cihaz ev tipi kullanım için tasarlanmıştır, sanayi tipi kullanım için uygun değildir.

3.2 Kurulum

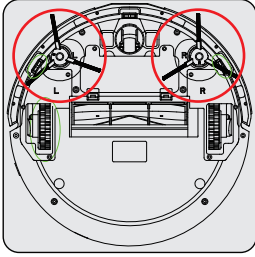

2 adet yan fırçayı robotun altındaki gösterilen yerlere bastırarak takın.

3 Kullanım

3.3 Cihazın şarj edilmesi

Cihazınızı iki şekilde (adaptör veya şarj ünitesi) şarj edebilirsiniz.

3.3.1 Şarj ünitesi ile şarj etme

İlk kullanımda cihazı tamamen şarj edin.



Cihazın tamamen şarj olması 5-6 saate kadar sürer.

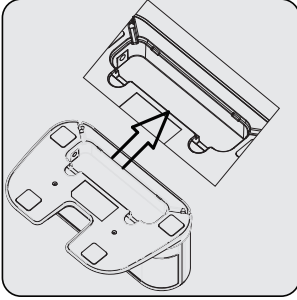

Şarj ünitesinin (17) kapağını açın.

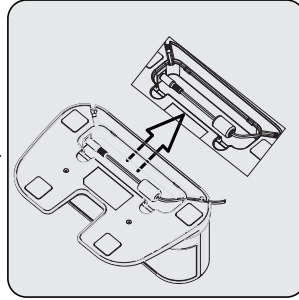

Şarj adaptörünün (19) ince ucunu yuvaya takın.

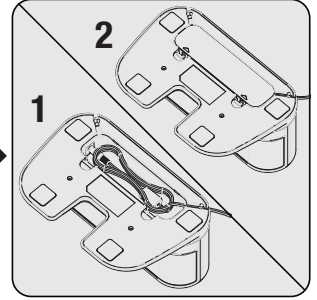

Kabloyu boşluğa sabitleyin. Şarj ünitesinin kapağını kapatın.

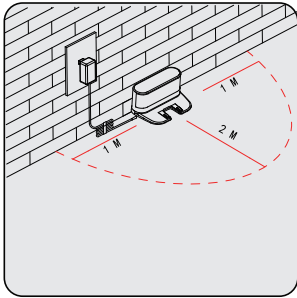

Şarj ünitesini (17) duvara yerleştirin. Şarj ünitesine 1-2 metre mesafedeki engelleri kaldırın.

Şarj adaptörünün (19) ucunu şarj ünitesine takın.

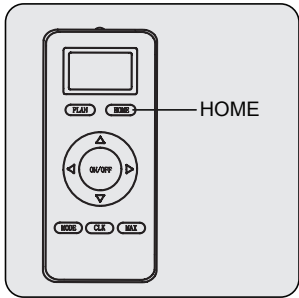

Kumanda (18) üzerinde **“HOME”** tuşuna basın veya uygulama üzerinden kontrol edin.

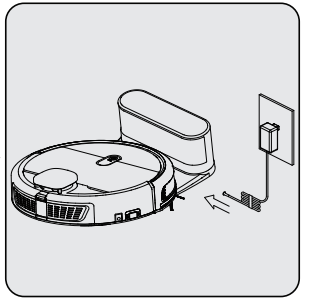

Cihaz, şarj ünitesini (17) otomatik arar.

3 Kullanım

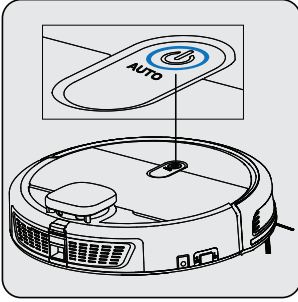

Gösterge ledi mavi renkte yanıp sönüyorsa, cihaz şarj olmaktadır.

Gösterge ledi yanıp sönmeyi durdurur ve mavi renkte sabit kalırsa, cihazın şarj işlemi tamamlanır.



UYARI: Gösterge ledi bekleme durumundayken kırmızı renkte yavaşça yanıp sönüyorsa, şarj seviyesi düşüktür.



UYARI: Gösterge ledi çalışma durumundayken kırmızı renkte yavaşça yanıp sönüyorsa, şarj seviyesi düşüktür ve cihaz şarj olmak için otomatik olarak şarj ünitesini (17) arar.

3.3.2 Adaptör ile şarj etme

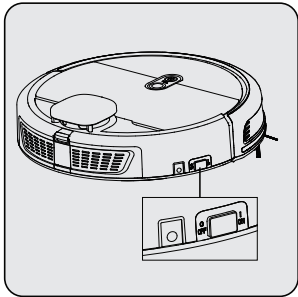

Cihazın güç düğmesine (5) basın.

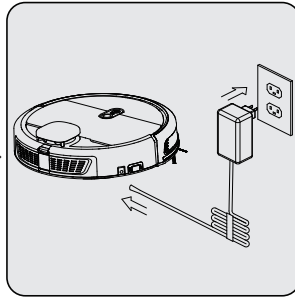

Şarj adaptörünü (19) prize takın ve şarj adaptörünün ucunu şarj yuvasına (6) takın.

3 Kullanım

3.4 Çalıştırma

Robot süpürge, ileri teknoloji özelliklerini kullanabileceğiniz mobil uygulamaya sahiptir. “GRUNDIG ROBOT” mobil uygulamasını, uygulama marketlerden edinebilirsiniz.

Mobil uygulama ile eşleştirme ve kurulum adımları kılavuzun son bölümünde yer almaktadır.

Robot süpürgeyi uzaktan kumanda ile de çalıştırabilirsiniz.

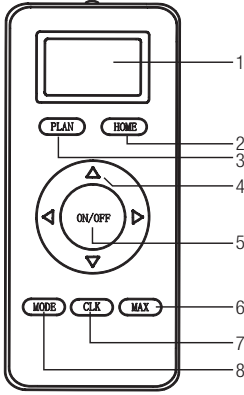

1. Gösterge ekranı
2. HOME, tekrar şarj etme
3. Haftalık programlama
4. Yön tuşları (Sadece bekleme modunda çalışabilir)
5. Başlat/durdur
6. Maksimum mod, en yüksek emiş gücü
7. Zamanlama
8. Temizlik programı seçimi

3.4.1 Otomatik temizlik

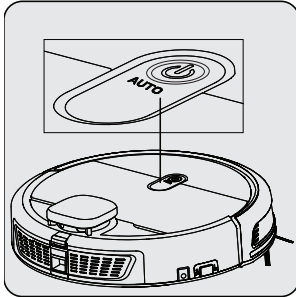

Cihaz üzerindeki **“AUTO”** düğmesine basın.

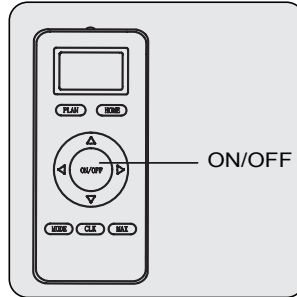

Veya; Uzaktan kumanda (18) ya da uygulama üzerinden **“Başlat/durdur”** düğmesine basın.

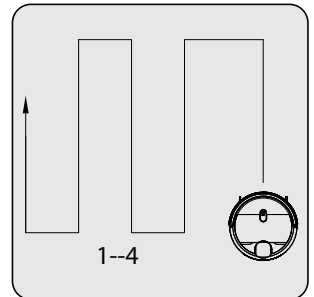

Cihaz otomatik temizlik moduna geçer.

3 Kullanım

3.4.2 Maksimum temizlik

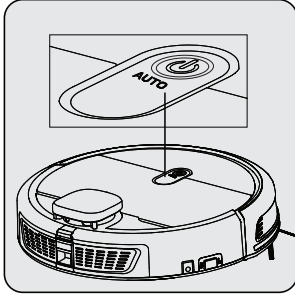

Cihaz üzerinde **“Auto”** düğmesine iki kez basın.

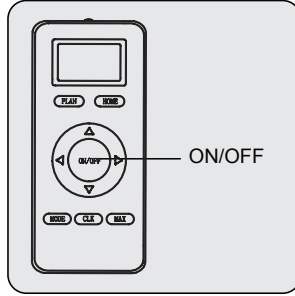

Veya; Uzaktan kumanda (18) üzerinden **“Başlat/durdur”** düğmesine iki kez basın. ya da uygulama üzerinden kontrol edin.

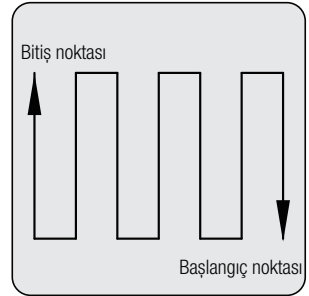

Cihaz maksimum temizlik moduna geçer. Süpürgeğin emiş gücünü artırır ve ana fırçanın (25) devrini yükseltir fakat tekerlek hızını yavaşlatır.

3.4.3 Sessiz temizlik

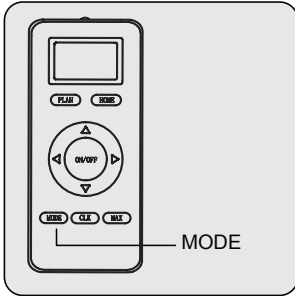

Uzaktan kumandadaki (18) **“MODE”** düğmesine basın, cihaz sessiz temizlik moduna geçer.

3 Kullanım

3.4.4 Alan temizliđi

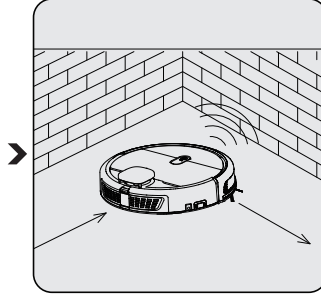
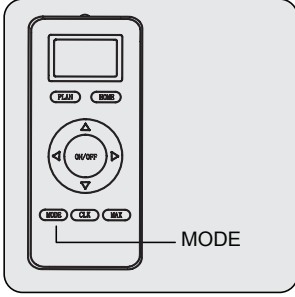

Uzaktan kumandadaki (18) **“MODE”** düğmesine basın. Veya uygulama üzerinden gerekli ayarlamayı yapın.

Cihaz, 2m*2m'lik belirli bir alanı temizleme moduna geçer.

3.4.5 Programlı temizlik

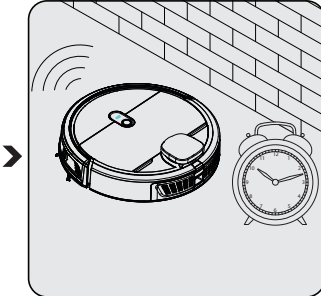
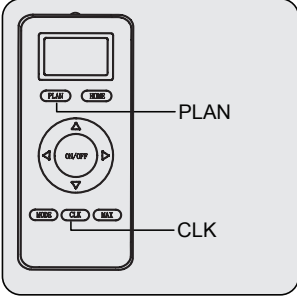

Kumanda (18) üzerinden **“PLAN”** tuşuna basıp ardından **“CLK”** ile zaman ayarı yapılır.

3 Kullanım

3.5 Paspasın kullanılması

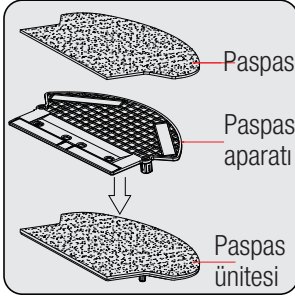

Paspas bezlerinden (26) bir tanesini paspas aparatına (27) takın

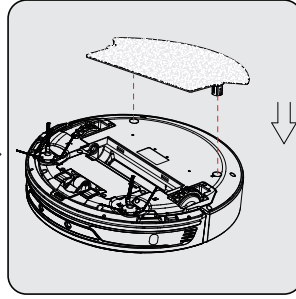

Paspas ünitesini cihazın tabanına takın.

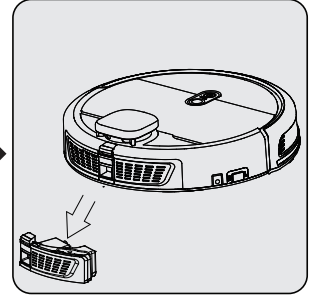

Su haznesi (7) üzerindeki mandala bastırarak su haznesini çıkarın.

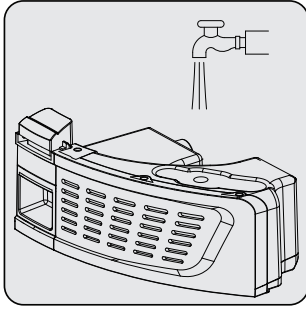

Su haznesine (7) musluk suyu ekleyin ve lastik tapayı takın.

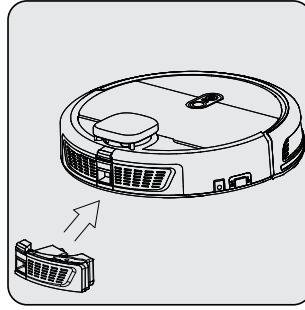

Su haznesini (7) yerine takın.

4 Temizlik ve bakım

Temizlik yapmadan önce cihazı kapatın ve fişini prizden çekin.



UYARI: Cihazı temizlemek için kesinlikle benzin, solvent, aşındırıcı temizleyiciler, metal nesnelere veya sert fırçalar kullanmayın.

4.1 Toz haznesi ve filtrelerin temizlenmesi



Filtrelerin kullanım ömrü tamamlandığında, deforme olduğunda veya bir nedenden dolayı değiştirilmesi gerektiğinde çağrı merkezimizi arayarak yenisini sipariş edebilirsiniz.



HEPA filtreyi yıkamayın.

HEPA filtre için, maksimum performansı elde etmek için her temizlik sonrası fırça ile temizleyin.

HEPA filtresi (25) değiştirilebilir bir aksesuardır. HEPA filtrenin (24) ömrü yaklaşık 4 aydır.

Islanmış filtreler performans kaybına neden olacağı için yenisi ile değiştirin.

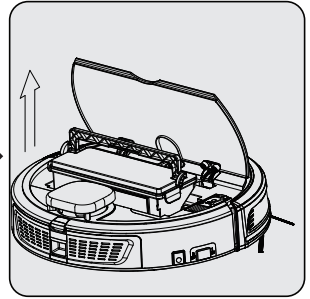
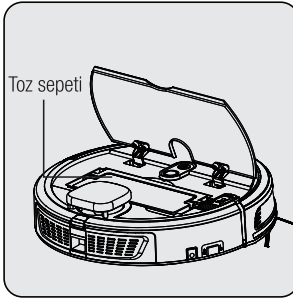
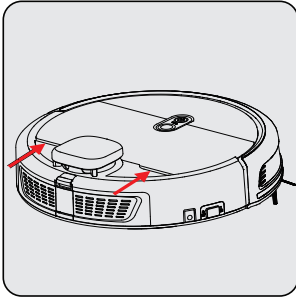

Gövde kapağını (2) açmak için ok ile gösterilen noktalardan parmaklarınızın yardımıyla kaldırın.

Toz haznesini (7) sapından tutarak çıkarın.

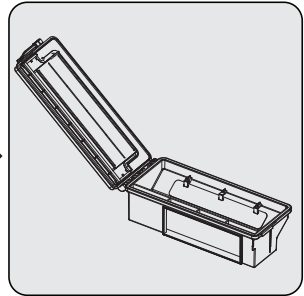
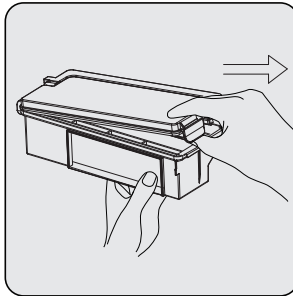
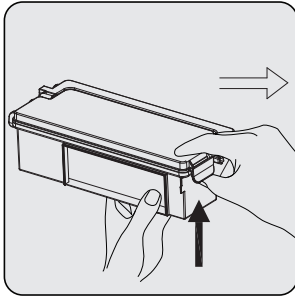

Toz haznesini (7) ok ile belirtilen yönde, yukarı doğru iterek açın.

4 Temizlik ve bakım

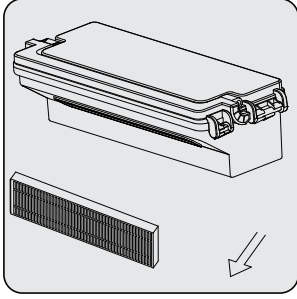

HEPA filtreyi (24) çıkarın.

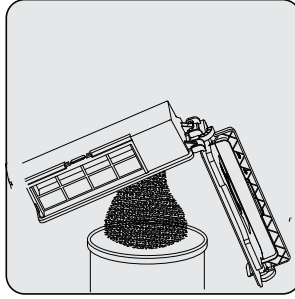

Toz haznesini (7) boşaltın.

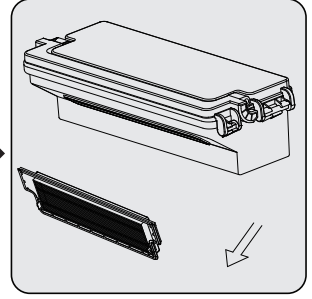

Giriş filtresini çıkarın.

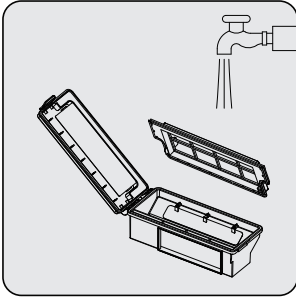

Giriş filtresini ve toz haznesini (7) akan suyun altında yıkayabilirsiniz.

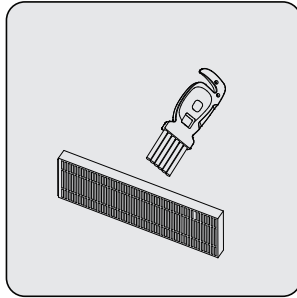

HEPA filtreyi (24) toz haznesi üzerindeki (7) temizlik fırçasıyla (21) temizleyin.

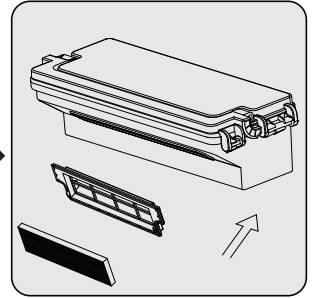

Giriş filtresini ve HEPA filtreyi (24) toz haznesi içindeki yerlerine takın ve toz haznesini (7) cihaza yerleştirin.

4 Temizlik ve bakım

4.2 Sensör ve tekerleklerin temizlenmesi



Düzenli olarak üzerinde biriken toz miktarına göre temizleme yapın.

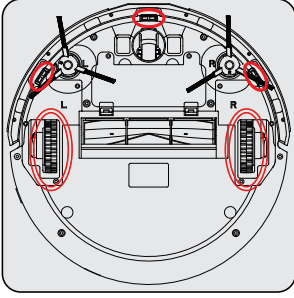

Sensör ve tekerlekleri ürünle birlikte verilen fırçalar (21-22) ile veya yumuşak bir fiber bezle temizleyin.

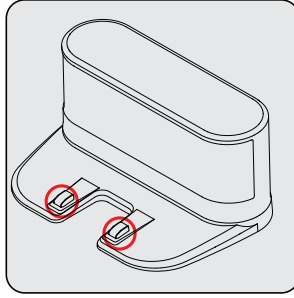

Şarj ünitesi (17) üzerindeki şarj kontaklarını ürünle birlikte verilen fırçalar (21-22) veya yumuşak bir fiber bezle temizleyin.

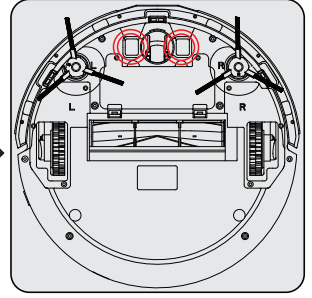

Cihazın üzerindeki şarj kontaklarını ürünle birlikte verilen fırçalar (21-22) veya yumuşak bir fiber bezle temizleyin.

4.3 Fırçalar ve süpürge emiş ağzının temizlenmesi

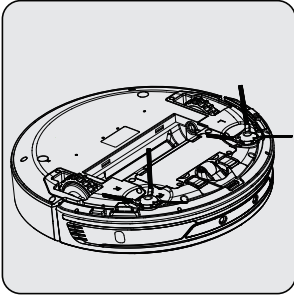

Yan fırçaların (10-14) hasar görüp görmediğini kontrol edin, yabancı maddeleri yan fırçadan temizleyin.

Yan fırçayı bez yardımı ile veya ürünle birlikte verilen fırçalar (21-22) ile temizleyin.

Bükülmüş veya deforme olmuş yan fırçaları 5 saniye süreyle ılık suya koyun veya fırçaları değiştirin.

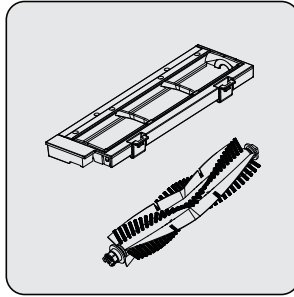

Ana fırça grubunu (25) ürünle birlikte verilen fırçalar (21-22) ile veya yumuşak bir fiber bezle temizleyin.

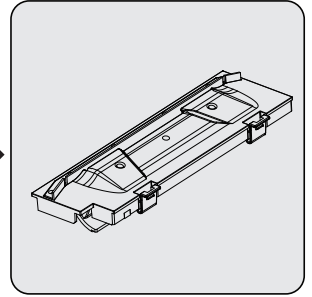

Değiştirilebilir başlığı (23) ürünle birlikte verilen fırçalar (21-22) ile veya yumuşak bir fiber bezle temizleyin.

4 Temizlik ve bakım

4.4 Saklama

- Cihazı uzun süre kullanmayı düşünmüyorsanız, dikkatli bir şekilde saklayın.
- Cihazın fişini çekin.
- Cihazı, çocukların ulaşamayacağı bir yerde muhafaza edin.
- Pili uzun süre boyunca kullanmayacaksanız zarar görmeyeceği serin ve kuru bir yerde, yarı dolu halde muhafaza edin. Tamamen şarj etmeyin veya boşaltmayın.
- Pili iletken olmayan bir malzemede saklayın ve pilin metalle doğrudan temas etmesine izin vermeyin. Bu, pilin zarar görmesine sebep olur.

4.5 Taşıma ve nakliye

- Taşıma ve nakliye sırasında cihazı orijinal ambalajı ile birlikte taşıyın. Cihazın ambalajı, cihazı fiziksel hasarlara karşı koruyacaktır.
- Cihazın veya ambalajının üzerine ağır cisimler koymayın. Cihaz zarar görebilir.
- Cihazın düşürülmesi durumunda cihaz çalışmayabilir veya kalıcı hasar oluşabilir.

5 Cihaz bildirimleri

Sesli uyarı içeriği	Durum açıklaması ve çözüm
Dustbin fault, please install the dustbin.	Toz haznesi hatası, lütfen hazneyi yerleştirin
Dustbin full, please clean the dustbin.	Toz haznesi dolu, lütfen hazneyi boşaltın
Main brush fault, please clean the main brush.	Ana fırça hatası, lütfen fırçayı temizleyin
Side brush fault, please clean the side brush.	Yan fırça hatası, lütfen fırçaları temizleyin
Wheel overload, please clean the wheel assembly.	Tekerlek hatası, lütfen tekerlekleri temizleyin
Front bumper fault, please tap the bumper	Ön tampon hatası, lütfen tamponun hareket ettiğinden emin olun
Please clean the front bumper lens.	Lütfen ön tampon üzerindeki sensörleri temizleyin
Please clean the anti-drop sensors	Lütfen düşme sensörlerini temizleyin
Please put the machine in a safe place.	Lütfen robotu zemine bırakın
Please turn on the power switch.	Lütfen güç tuşunu açık konuma getirin
Please poke the surface of the laser sensor.	Lütfen üstteki lazer sensörünü kontrol edin
Please clean the laser sensor lens on top.	Lütfen üstteki lazer sensörünü temizleyin
Please click the start button again.	Lütfen başlat butonuna yeniden basın
Dust fan fault. Please contact after-sale service	Motor hatası, lütfen müşteri hizmetlerini arayın
Front wheel fault, pls restart	Ön teker hatası, lütfen tekerleği kontrol edin
Communication error, please restart or contact after-sale service	İletişim hatası, lütfen robotu yeniden başlatın
Battery fault, please contact after-sale service	Batarya hatası, lütfen müşteri hizmetlerini arayın
The robot is trapped. Please move to a new place	Robot takıldı, lütfen yeni bir alanda temizliği başlatın
Please put the robot on the charging station	Lütfen robotu şarj istasyonuna yerleştirin
Please clean the wall following sensor lens on the left side	Lütfen soldaki duvar takip sensörünü temizleyin
Please clean the ultrasonic sensor lens on the front	Lütfen ön tampon üzerindeki sensörleri temizleyin
Please tap on the laser module	Lütfen üstteki lazer sensörünü kontrol edin
Battery low, robot is shutting down	Şarj seviyesi düşük, robot kapanıyor

5 Cihaz bildirimleri

Robot is in closed of area, please place the robot in allowed cleaning area	Robot yasaklı alanda, lütfen robotu izin verilen alana götürün
System rebooting, please wait	Robot başlatılıyor, lütfen bekleyin
WiFi reset	WiFi sıfırlandı
WiFi connecting, please wait	WiFi bağlanıyor, lütfen bekleyin
WiFi connected	WiFi bağlandı
Low battery, returning to charging station	Şarj seviyesi düşük, şarj istasyonuna geri dönüyor
Start cleaning	Temizlik başladı
Return to charging station	Şarj istasyonuna dönüyor
Scheduling confirmed	Temizlik rezervasyonu onaylandı
Cancel scheduling	Temizlik rezervasyonu iptal edildi
Robot Stand-by	Robot beklemede
Stop Cleaning	Temizlik durduruldu
Start cleaning selected area	Seçili alan temizliği başladı
Cleaning continue	Temizlik devam ediyor
Start charging	Şarj oluyor
charging complete	Şarj tamamlandı
System Upgrade Start	Sistem güncellemesi başladı
System Upgrade Success	Sistem güncellemesi başarılı
System Upgrade Failure	Sistem güncellemesi başarısız
MCU Upgrade Start	İşlemci yazılımı güncellemesi başladı
MCU Upgrade Success	İşlemci yazılımı güncellemesi başarılı
MCU Upgrade Failure	İşlemci yazılımı güncellemesi başarısız
WiFi connection failure, wrong password	WiFi bağlantı hatası, yanlış şifre girildi
WiFi connection failure, please check router setting	WiFi bağlantı hatası, modem ayarlarını kontrol edin
WiFi connection failure, can not find the router	WiFi bağlantı hatası, modem bulunamadı
Volume up	Ses artırıldı
Volume down	Ses azaltıldı
Hey, Here I am.	Merhaba, robot burada
Cleaning Complete	Temizlik tamamlandı
Start Relocation	Konum belirleniyor
Relocation Failure	Konum belirleme başarısız

6 Sorun giderme

Sorun	Olası neden	Çözüm önerileri
Robot doğrudan şarj hatası	Şarj adaptörü bağlantısı hatalı olabilir	Şarj adaptörü ucunun yuvaya takılı olduğundan emin olun.
	Robotun güç düğmesi kapalıdır.	Güç düğmesine (5) basarak açın.
	Robotun tabanı veya şarj ünitesi (17) tozla kaplı olabilir.	Hem robot hem de şarj ünitesinin üzerindeki şarj kontaklarını kuru bir bezle temizleyin.
Otomatik şarj hatası	Şarj ünitesi konumu yanlış	Şarj ünitesini (17) fişe takın, şarj ünitesini birkaç odanın kesişim yerine yerleştirin, şarj ünitesine sağdan veya soldan 1 metre ve ön taraftan 2 metre mesafedeki engelleri kaldırın.
Robotun engelle karşılaşması	Robot kablolarla takılmış olabilir	Robot takıldığı yerden kaçmaya çalışacaktır, başarısız olması durumunda lütfen robota yardım edin. Daha iyi performans için kabloları yerden kaldırın.
Robotun temizlik işlemini tamamlamadan şarj ünitesine geri dönmesi	Düşük şarj seviyesi durumunda, otomatik şarj eder	Robot temizlik işleminde kaldığı yeri hatırlayacak ve şarjı tamamlanınca temizliğe devam edecektir.
Programlama hatası	Programlama iptal edilmiş olabilir.	Programlamayı sıfırlayın.
	Robot kapalı olabilir.	Robotu açın.
Uzaktan kumanda hatası	Uzaktan kumandadaki (18) pil seviyesi düşük	Uzaktan kumandanın (18) pilini değiştirin.
	Robot kapalı veya şarj seviyesi düşük	Robotu açın ve şarj edin.
	Robotun etrafında başka kızılotesi kumanda mevcut	Başka kızılotesi kumandaların yakınında kullanmaktan kaçının.
	Kumanda kapsama alanının dışında	5 m mesafe içinde kumanda ile kontrol edin.

Mobil Uygulama Kullanımı



KULLANIM ÖNCESİ BİLİNMESİ GEREKENLER

- Robotunuz sadece iç mekanda kullanılmalıdır.
- Bu cihazın üzerine basmayın ve çıkmayın.
- Robotunuz çalışırken küçük çocuklar ve ev hayvanları gözetim altında tutulmalıdır.
- Cihazı kullanmadan önce giysi ve kağıt parçalarını toplayın; jaluzi ve perde iplerini, elektrik kablolarını ve kırılabilir nesnelere yerden kaldırın. Cihaz bir elektrik kablosu üzerinden geçerken kabloyu çekebilir ve bunun sonucunda masa veya raf üzerinde bulunan bir obje düşebilir veya robotun tabanında fırçanın dönmesi engelleneceğinden cihaz hata verebilir.
- Temizlenecek odanın balkonu varsa ve kapısı açıksa, balkon kapısının önüne fiziksel bir engel yerleştirilerek cihazın balkona çıkması engellenerek cihazın güvenli ortamda çalışması sağlanmalıdır.
- **Robotu ve şarj ünitesini mümkün olduğunca Wi-Fi® sinyal yayıcısına yakın bir yere koyun: Bunu yapmanız, Robotun mobil uygulaması üzerinden bilgi almasına imkan tanır. Aksi halde mobil uygulamadan kontrol etmekte güçlük yaşayabilirsiniz.**
- Yeni bir ortamda gerçekleştirilecek ilk temizlik sırasında veya evde eşyaların yeri değiştiğinde robot süpürgeyi gözlemleyiniz. Bu şekilde sorun yaratan engelleri öğrenir, bunları kaldırabilir veya bu alanı manyetik bant ile ve fiziksel engellerle sınırlandırabilirsiniz.
- Robot süpürge yüksekliği 105 milimetredir (10.5 cm). Altlarının süpürülmesi gereken eşyalar yerden en az 115 milimetre (11.5 cm) yüksekte olmalıdır. Robotun, kendiyile aynı yüksekliğe sahip eşyaların altına girip takılma ihtimali söz konusu olabilir. Bu gibi durumları önlemek için, ilgili eşyaların önüne fiziksel engel koyulmalı veya ürünün kutusundan çıkan manyetik şerit ile sınır çizilmelidir.
- Robota mop eklentisi takıldığında yüksekliği artar. Giremeyeceği yükseklikte olan alanları haritada yasaklı alan olarak belirlemeniz önerilir. Aksi durumda ürün sıkışarak hata verir.
- **Kumanda, ürüne doğru tutularak ve 1.5-2 metre mesafeden kullanılmalıdır. Kumandanın tuş konfigürasyonu ürün kullanım kılavuzunda detaylı anlatılmıştır.**

Şarj istasyonunu dağınıklık olmayan bir alanda, düz bir zemin üzerinde ve duvarla arasında boşluk kalmayacak biçimde yerleştirin.

İstasyonu dar bir alana veya arkasında düz bir duvar olmayan bölgeye yerleştirdiğinizde, süpürge şarj istasyonu ile haberleşemeyebilir. Ayrıca, temizliğe başlangıç komutu verildiğinde cihaz mutlaka şarj istasyonunda olmalı ve oradan başlamalıdır. Şarj istasyonundan başlatılmadığı durumda, tekrar şarja gönderdiğinizde ürün istasyona yerleşirken istasyon konumunda küçük yer değiştirmelere sebep olabilir.

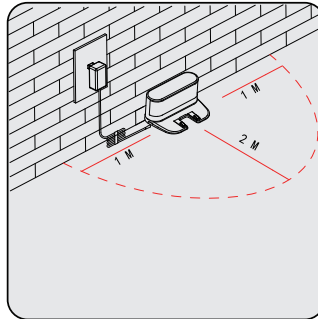

ROBOTUN İLK KEZ ÇALIŞTIRILMASI VE MOBİL UYGULAMA HAKKINDA DETAYLI BİLGİLER

Robotunuzu, bir mobil cihaz yardımıyla (tablet bilgisayar veya akıllı telefon) durum bilgilerini görüntüleyebilir ve kumanda komutları yürütebilirsiniz.

Robot süpürge kullanıldığı mekanlarda WiFi ağınızın sinyal gücünün yeterince yüksek olmasını sağlayınız.

Grundig Robot Uygulamasını Apple App Store veya Google Play Store mağazalarından ücretsiz olarak edinebilirsiniz. Uygulamanın talep ettiği tüm yetki ve izinleri **onaylamanız** gerekmektedir.

Mobil uygulama arayüzü sürüm güncellemeleri ile birlikte farklılık gösterebilir.



GRUNDIG ROBOT

1. Uygulamaya girin ve bölge seçimini **“Avrupa”** olarak işaretleyin.

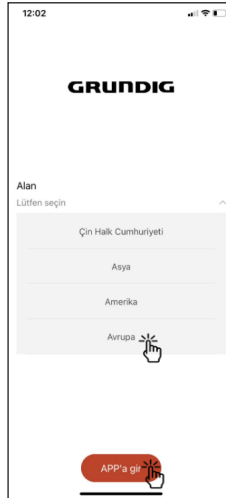

2. Hesabınızı oluşturmak üzere geçerli bir e-posta adresi ve şifre belirleyin. Ardından **“Kayıt”** butonuna basın. İşlemin başarılı olduğuna dair bildirim ekranda gözükecektir ve ana sayfa açılacaktır.

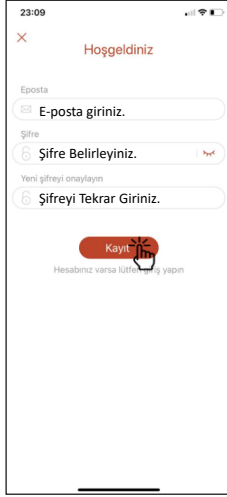

3. **“+”** butonuna basarak açılan ekranda **“VCR 9031”** kodlu Robot süpürge cihazını seçin.

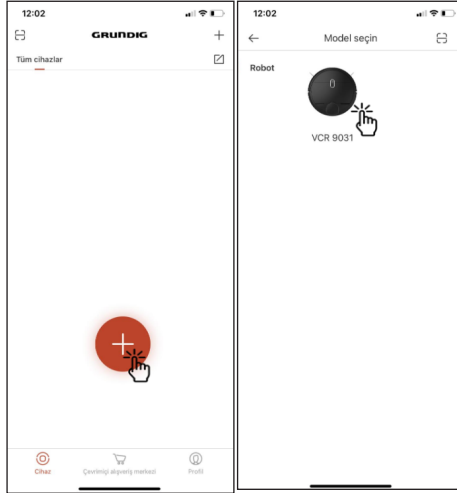

4. Robot süpürgeyi WiFi ağına bağlamak için öncelikle ağ iletişimi fonksiyonunu etkinleştirmeniz gerekir. (Ağ iletişimi fonksiyonu fabrika ayarı olarak devre dışıdır.) Cihaz üzerinde bulunan **“Auto”** tuşuna 3 saniye basılı tutarak robotun Wifi özelliğini (ağ iletişimi fonksiyonu) etkinleştirin ve ardından **“Sıfırlama başarılı”** butonuna tıklayın.



5. Açılan ekranda, telefonunuzun şu an bağlı olduğu Wi-fi Ağının ismini göreceksiniz. İlgili Wi-fi ağının şifresini kutucuğa girin ve ardından **“Sonraki”** butonuna basın.

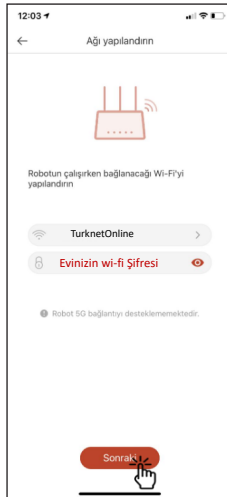

6. Uygulamadan çıkış yapmadan (arka planda açık kalacak şekilde), telefonunuzun Wifi sayfasına gidin ve ağ adı **“GrundigRobot_.....”** ile başlayan Wifi ağına bağlanın.(Bu ayar sadece IOS işletim sistemine sahip cihazlarda yapılmaktadır.) Bağlandığını gördükten sonra arka planda açık olan GRUNDIG ROBOT uygulamasına geri gidin ve bekleyin. Robot evinizin Wifi Ağına bağlantı işlemini kendisi tamamlayacaktır.

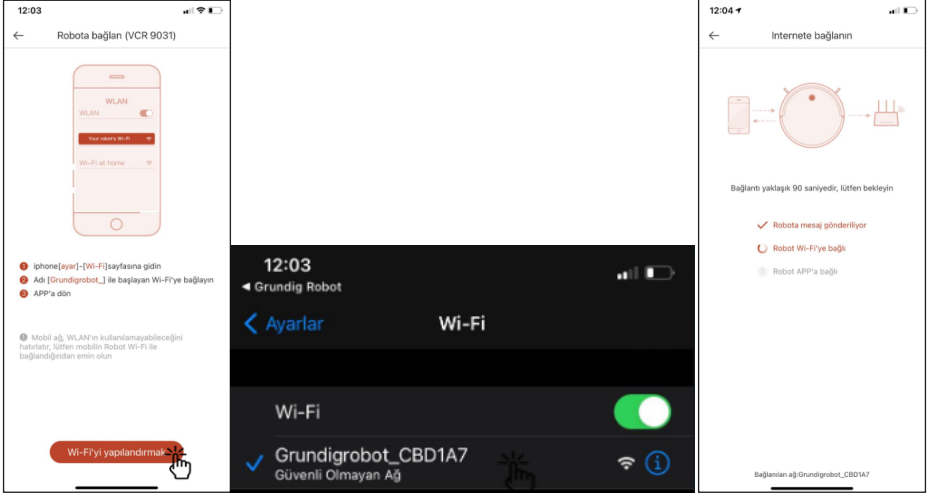

7. Bağlantı başarılı ile gerçekleşikten sonra **“Ekran Seçimi”** karşınıza çıkacaktır. Bu kısım Robotu kullandığınız ortama (Ev, ofis vb.) isim vermenizi sağlar. **“Gönder”** butonuna basarak bu bölümü atlayabilir, daha sonra düzenleyebilirsiniz.

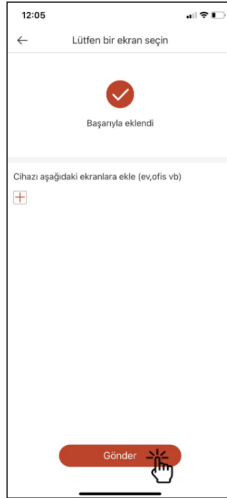

8. Açılan ana ekranda bağlanmış olduğunuz robot süpürgeyi görebilirsiniz. Üzerine tıklayarak cihazın detay ekranına girebilir ve kullanıma başlayabilirsiniz.

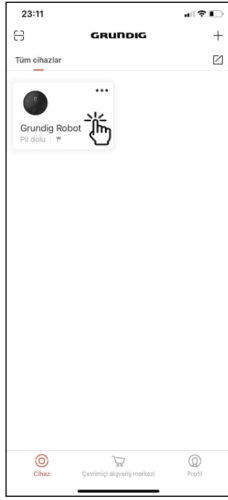

9. Cihazın detay ekranında ilk başta boş bir alan göreceksiniz. Bu bölüme sonradan evinizin haritası yerleşecektir.

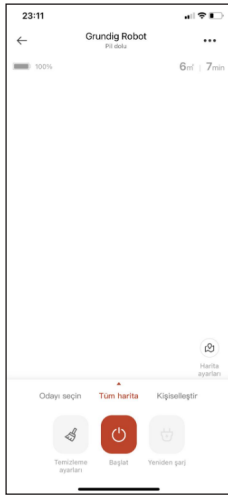

10. Evin haritasını çıkartmak üzere cihazı çalıştırmadan önce, sağ üstteki üç nokta butonuna tıklayarak açılan seçenekler ekranından, VV anahtarı açık halde olduğundan emin olunmalıdır. Sonrasında sol üstteki köşeden geri ok butonuna basarak Ana Ekran'a dönlür.

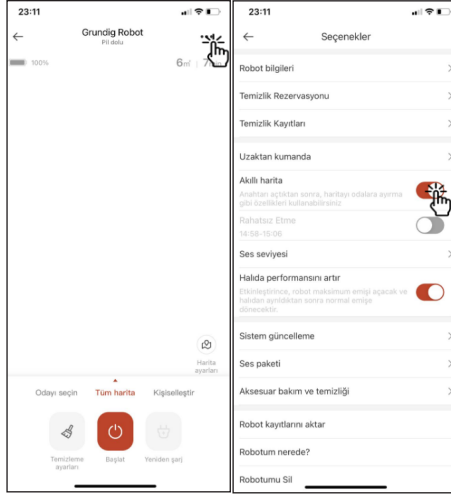

11. Ana ekranın üst kısmında robotun durum bilgisi, alt kısımda ise bazı fonksiyon tuşları yer almaktadır.

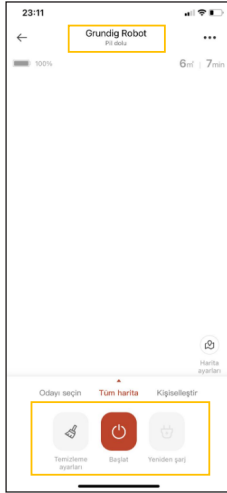

12. Ana ekranın alt kısmında yer alan fonksiyon butonları ve açıklamaları aşağıda yer almaktadır.

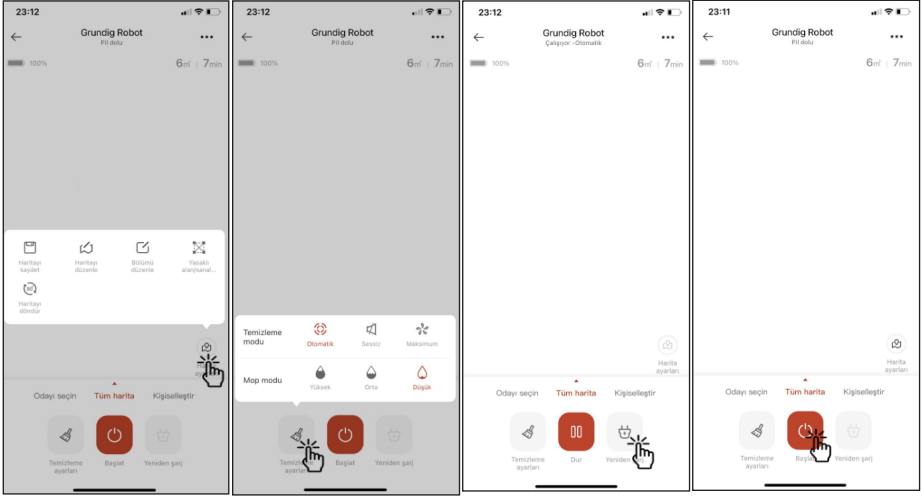

Harita Ayarları: Haritayı kaydetme, düzenleme, oda bölümü düzenleme, yasaklı alan tanımlama, harita görünümünü döndürme ve silme gibi işlemleri yapabileceğiniz bölümdür.

Temizleme Ayarları: Temizleme modunu ve mop ıslaklık seviyesini ayarlayabileceğiniz bölümdür.

Yeniden Şarj: Cihazı şarj istasyonuna gönderir.

Başlat: Cihazı temizliğe başlatır.

13. Cihazın ilk temizleme işlemi başlatılmasıyla birlikte ekranda evinizin haritası oluşmaya başlayacaktır. Cihaz şarj istasyonunda şarj oluyor durumda iken, 'Başlat' Butonuna basın. Başlatmadan önce pili tamamen dolu olduğuna emin olun. Tüm haritayı çıkarmak üzere cihaz dolaşmaya başlayacaktır. Tüm odalarının kapılarının açık olduğundan emin olun.



İlk çalıştırmada, cihazın hata vermesine sebep olacak ve sorun yaratacak engelleri kaldırın veya önüne fiziksel engel yerleştirin. İlk haritalandırma sırasında cihazı yerden kaldırıp farklı bir noktaya koymayın. Aksi takdirde o ana kadar taramış olduğu, tamamlanmamış haritayı kaybedersiniz.

Robot süpürge temizlik esnasında sürekli olarak temizleme algoritmasını kontrol eder ve buna göre şarj istasyonu ile olan mesafesini ve geri kalan temizleme alanını hesap ederek tekrar şarja dönebilir. Bu durumda şarj istasyonuna dönerken 'Tekrar şarj oluyor' sesli komutunu ve uygulamadan da bildirimini verir. Eğer şarj istasyonuna döndüğünde, kullanıcı yeniden bir temizlik başlatırsa, robotun bitmemiş olan görevi iptal edilmiş olur.

Batarya şarj olduğunda geri kalan alan için tekrar temizlik kaldığı yerden başlar ve tamamlanır. Bu durumda ise 'Temizlik tamamlandı' sesli komutunu ve uygulama bildirimini verip istasyona döner.

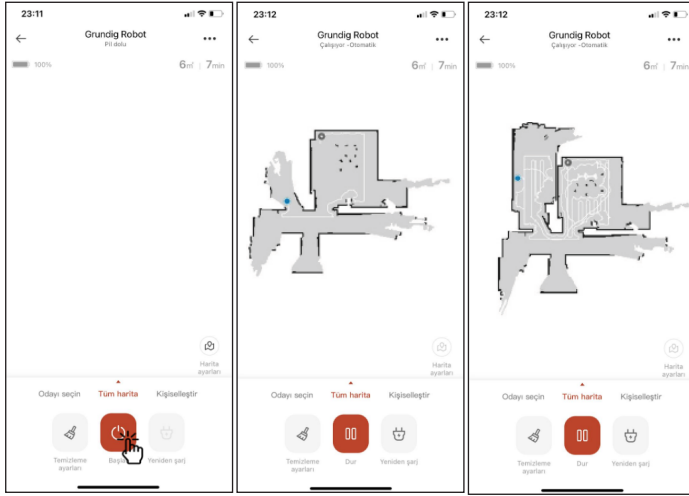

14. Evinizin yerleşim planına bağlı olarak robot bazen bir odanın temizliğini bitirmeden yan odaya geçebilir. Bu durum normaldir; robot görevini tamamlamadan önce atlamış olabileceği bölgeleri temizlemek için geri dönecektir.

15. Robot ilk temizlik döngüsünü ve haritalamayı tamamladığında mobil uygulamadan temizliğin tamamlandığına dair bildirim alırsınız ve robot şarj istasyonuna geri döner. Oluşturulan haritanın bu aşamada kaydedilmesi gerekmektedir. "Harita Ayarları"ndan, "Haritayı Kaydet" tıklandıktan sonra, evinizdeki odaların bölümlendirildiğini göreceksiniz. Bu bölümlendirme genel hatlarıyla yapılır.

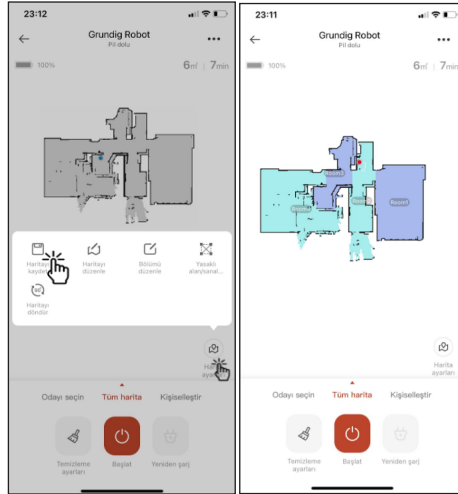

16. Genel hatlarıyla bölümlendirilmiş odaların sınırlarını düzenlemek için, "Bölümü Düzenle" butonuna tıklayınız ve açılan ekranda ilgili odayı seçerek, "Böl", "Birleştir" butonlarını kullanınız. "Böl" butonuna bastıktan sonra parmağınızla kırmızı bölme çizgisini oluşturabilirsiniz.

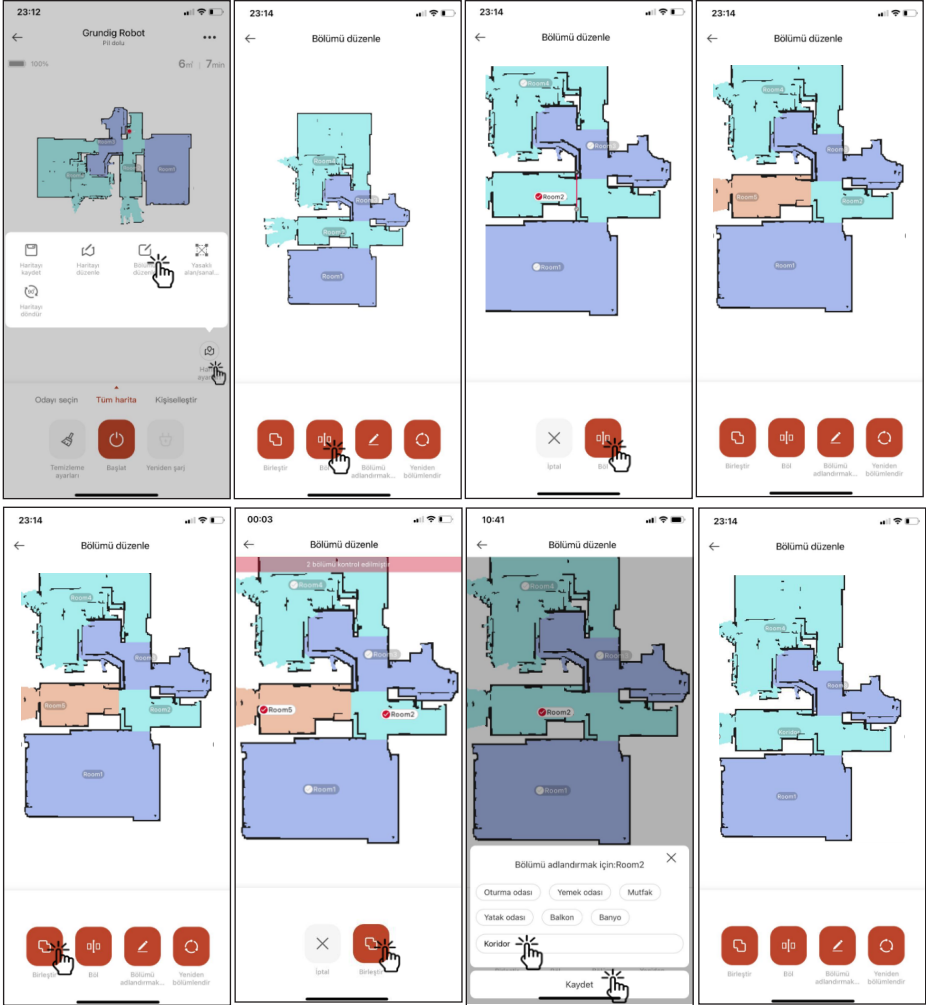

17. Robotun gitmesini istemediğiniz bölgelere kalıcı olarak “Yasaklı Alan” lar ve/veya “Sanal Duvar” lar ekleyebilirsiniz. (Örn: Robotun yüksekliğinden daha alçak bir mobilyanız varsa, cihazın mobilya altına sıkışmasını önlemek için o bölgeye yasaklı alan tanımlaması yapmanız önerilir.) Mop yapmasını istemediğiniz bölgelere veya halı olan kısımlara mop yasaklı alan tanımlayabilirsiniz.

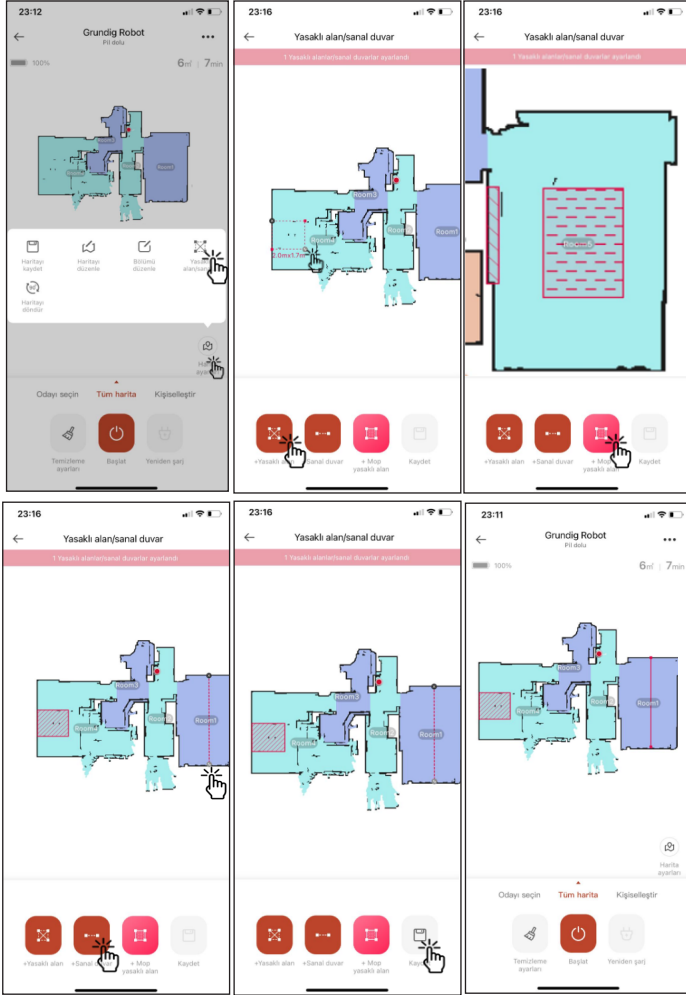

18. Ana ekrandaki "Odayı Seçin", "Tüm Harita" ve "Kişiselleştir" sekmeleri ile aşağıdaki işlemleri gerçekleştirebilirsiniz.

- **Odayı Seçin:** Başarıyla kaydettiğiniz haritada, bölümlendirilmiş odalardan birini veya daha fazlasını işaretleyerek 'Başlat' butonuna basıp istediğiniz odalar için temizlik gerçekleştirebilirsiniz.
- **Tüm Harita:** Bu sekmede evinizin tam haritasını görüntüleyebilirsiniz

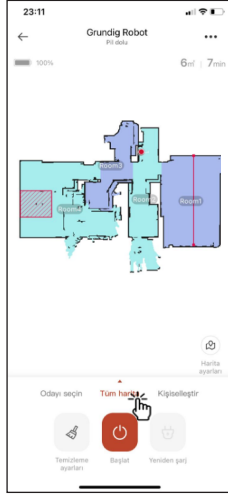

Kişiselleştir: Bu sekmede yer alan "Talep Üzerine Temizlik" butonuyla, harita üzerinde istediğiniz bir alanı, x2, x3... 'e tıklayarak ve ardından 'Başlat' butonuna basarak istediğiniz tekrar sayısınca temizletebilirsiniz.

Veya 'Alan Temizliği' butonuna basarak, en ve boy ölçüsünü kendiniz ayarlayacağınız alanın temizliğini gerçekleştirebilirsiniz. Birden fazla sayıda alan ekleyebilirsiniz.

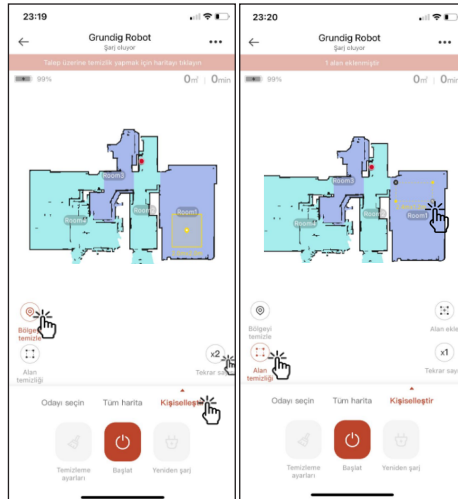

19. MOP işlemi ile ilgili detaylı bilgiler:

- a) Kullanım kılavuzunda belirtilen şekilde robotun tabanına ilk önce mop bezi ve aparatı montajlanmalıdır.
- b) Robotun arka kısmında bulunan su haznesi dolana kadar su ile doldurulmalıdır.
- c) **a-b maddelerinden sonra cihazı şarj istasyonuna yerleştirip temizliği başlatın.**
- d) Bu ayarlamaları yaptıktan sonra, 'Temizleme Ayarları' sekmesinden vakum ve mop ıslaklık seviyesi seçilerek, cihaz başlatılır.
- e) **Mop bezini akan suyun altında veya çamaşır makinesinde (30 derece) yıkayabilirsiniz.**



Robot süpürge halıyı algılama özelliği mevcut değildir. Mop kullanımı sırasında evdeki halıların kaldırılması önerilir. Ya da halının olduğu bölgeler 'Yasaklı Alan' olarak tanımlanarak sorunsuz kullanım sağlanabilir.

Zeminin kirlilik düzeyine göre ve tercihen, mop ıslaklık seviyesi mobil uygulama üzerinden artırıp azaltılabilir.



Mop aparatı ve mop bezi takılı iken, kesinlikle halı üzerinde temizlik işlemi yaptırmayınız. Bu durum robotun halı üstünde kaymasına ve takılmasına sebep olacağı için, kayıtlı haritanızı kaybedebilirsiniz.

Su haznesine deterjan gibi kimyasal maddelerin koyulmaması önerilir.

Robot hem süpürme hem silme işlemini aynı anda yapmaktadır. Mop işlemi sırasında mop bezini takmayı kesinlikle unutmayınız.

20. "Seçenekler" menüsü içindeki butonlar ve işlevleri aşağıda detaylı anlatılmıştır.

Seçenekler → Robot bilgileri → Robotunuz ile ilgili bilgileri görüntüleyebilir veya robotunuza isim verebilirsiniz.

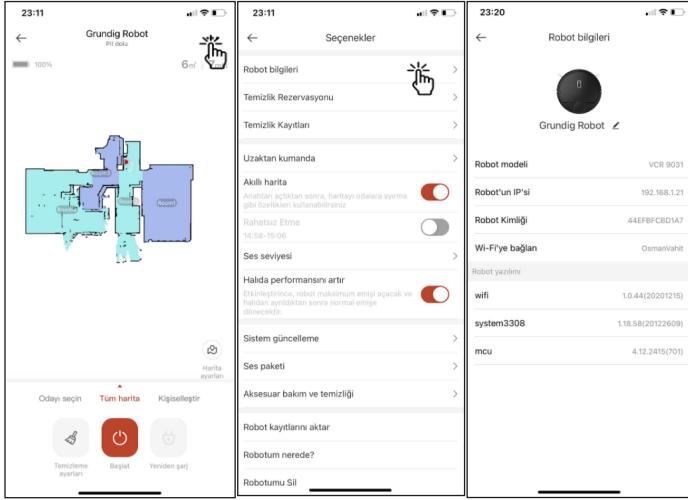

Seçenekler → Temizlik Rezervasyonu → Robot süpürgeniz için belirlediğiniz saatte temizlik yapması komutunu verebilirsiniz. 'Ekle' butonuna basarak bu temizlik işlemini hangi günler yapmasını istediğinizi, hangi temizleme modunda yapmasını istediğinizi ve oda seçimi yaparak sadece belirlenen odalara gitmesini sağlayabilirsiniz.

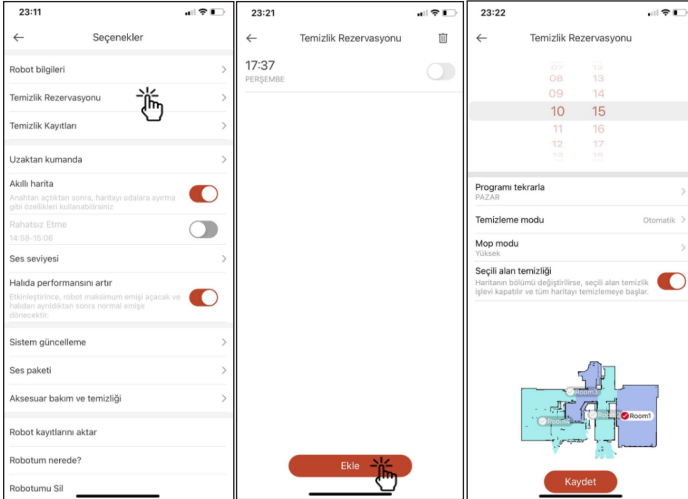

Seenekler → Temizlik Kayıtları → Bu sekme altında gemiŖte robotun yapmıŖ olduėu temizlik listesini grebilir ve zerine tıkladığınızda o temizliėe ait rotayı harita zerinden grntleyebilirsiniz.

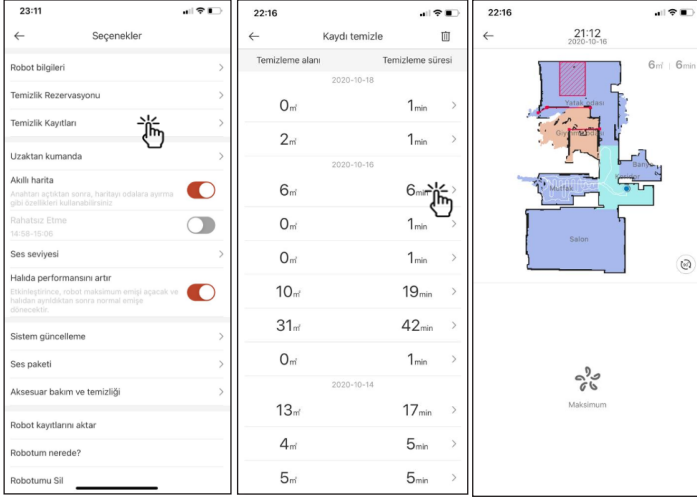

Seenekler → Uzaktan Kumanda → Bu fonksiyon ile robotunuzu manuel olarak ileri, geri, saėa ve sola ynlendirebilirsiniz. (Not: Bu zelliėi kullanabilmeniz iin, telefonunuz Robot'un baėlı olduėu wi-fi aėına baėlı olmalıdır.)

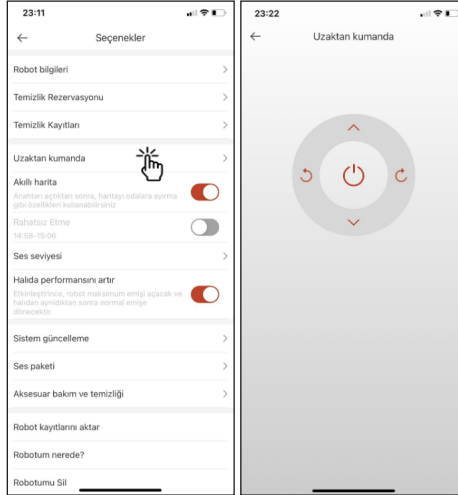

Seenekler → Akıllı harita → Akıllı harita anahtarı, evinizin haritasını kaydetmek ve oda bölümlendirmesini yapabilmek içindir ve açık olmak zorundadır.

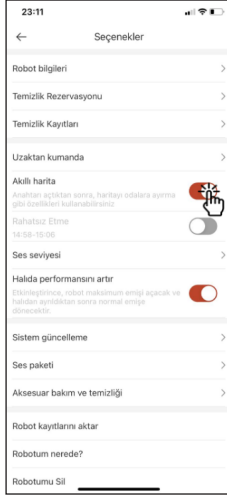

Seenekler → Rahatsız Etme → Robotunuz belirlenen saat aralığında kesinlikle çalışmaması için bu özelliği aktifleştirebilirsiniz. (Not: Belirlenen 'Rahatsız Etme' saat diliminde, programlanmış bir temizlik işlemi varsa robot çalışmaz.)

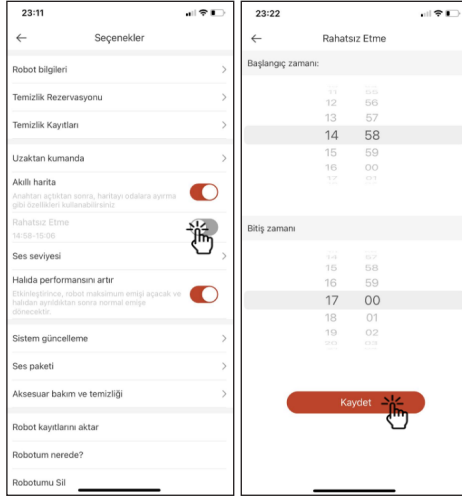

Seenekler → Ses seviyesi → Robot sprge sesli uyarılar ile kullanıcılara temizliĐin bittiĐine dair, ŐarĐın tamamlandıĐına dair vb. bilgi vermektedir. Bu sesli uyarıların ses seviyesini bu pencereden ayarlayabilirsiniz.

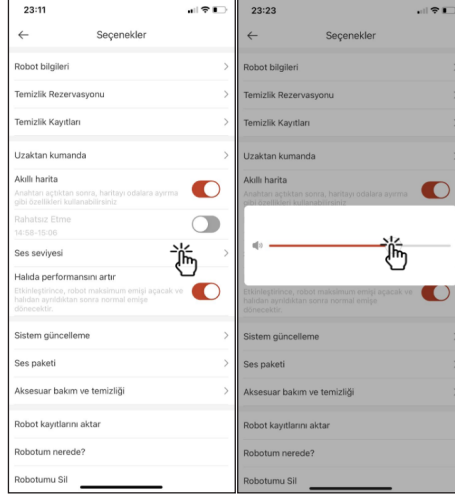

Seenekler → Halıda performansı artır → Bu özelliĐin aktive edilmesi ile halı üzerinde temizlik iŐlemi yaparken robot halıyı algılar ve emiŐ gcn artırır. Sert zemine getiĐinde ise belirlenen temizleme modunda emiŐ yaparak devam eder.

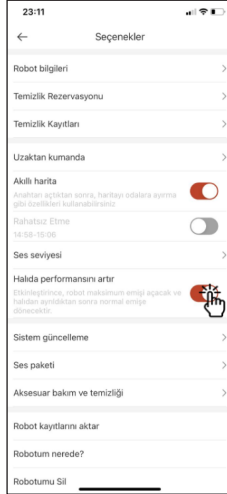

Seenekler → Sistem g¼ncelleme → Bu pencereden cihaz g¼ncellemeleri takip edilmelidir. G¼ncellenmesi gereken satırlarda 'g¼ncelle' butonu mavi oluyorsa, g¼ncelleme hemen gerekleřtirilmelidir. (Not: G¼ncellemelerin yapılabilmesi iin robot řarj istasyonunda, řarj oluyor durumda bulunmalıdır.)

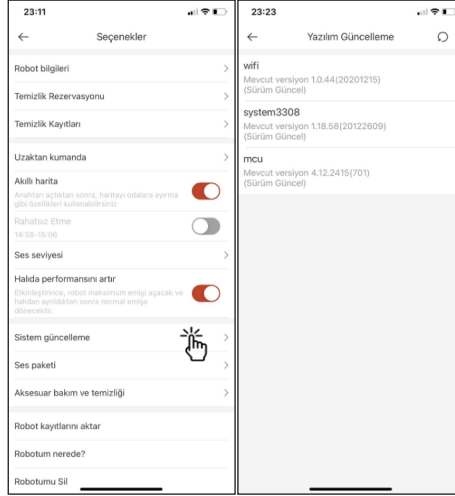

Seenekler → Ses Paketi → Robotun sesli uyarı dilini seebilirsiniz.

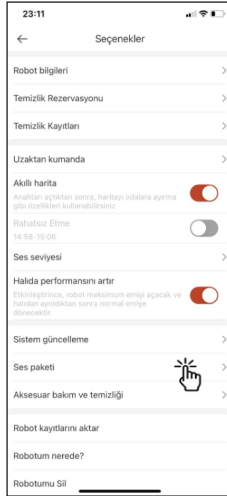

Seenekler → Aksesuar bakım ve temizlięi → Açılan pencerede yan fıralar, tabandaki rulo fıra ve HEPA filtrenin kalan ömrünü görüntüleyebilirsiniz. (Not: Her günlük kullanım sonrası bu aksesuarların ve HEPA filtrenin temizlenmesi gerekmektedir. Burada gösterilen kalan ömür bilgisi, paraları yenisi ile deęiştirme zamanınız hakkında bilgi verir.)

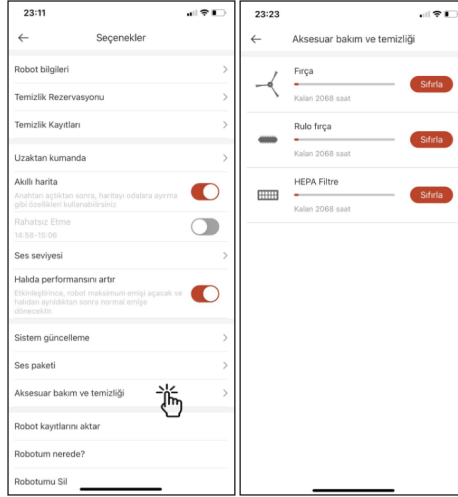

Seenekler → Robot kayıtlarını aktar → Yetkili teknik servis görevlisi sizden bu butona tıklamanızı isteyebilir. Robot süpürgeyle ilgili yapmış olduğunuz işlemleri teknik birime aktarmanızı sağlar.

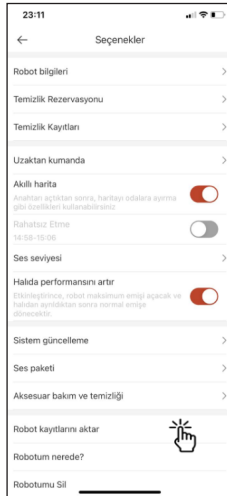

Seenekler → Robotum Nerede? → Ev ierisinde robot sprgenizin konumu tespit edebilmeniz iin, robotun size orada olduėunu bildiren bir sesli uyarı gerekleřtirmesini saėlar.

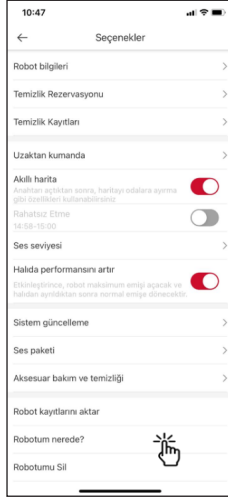

Seenekler → Robotumu sil → Robot sprgeniz ile olan baėlantının sonlandırılmasını saėlar.

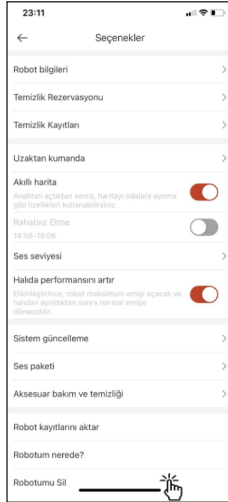

21. Mobil uygulama ana ekranından **"Profil"** sekmesine tıklayarak, mesajlar sekmesine, yardım merkezine ve robot paylaşımı ekranına erişebilirsiniz.

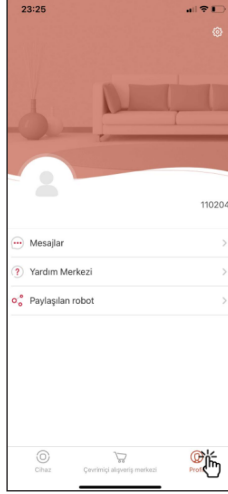

Mesajlar bölümünde, robotun temizliğe başladığına ve bitirdiğine dair bildirimleri, hata durumu oluştuysa bununla ilgili bilgilendirmeleri ve detaylarını görüntüleyebilirsiniz.

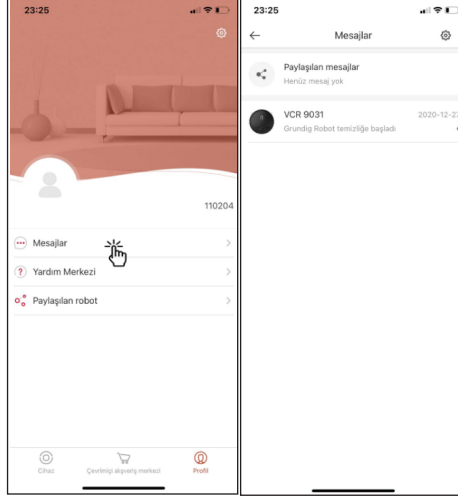

“Yardım Merkezi” bölümünden, detaylı kullanım kılavuzuna, müşteri hizmetlerine sorun bildirme ekranına ve sık sorulan sorular ekranına ulaşabilirsiniz.

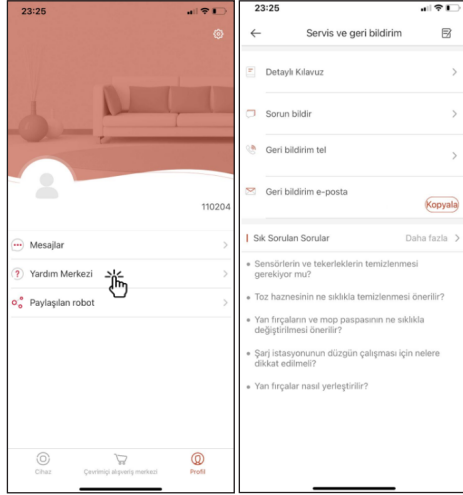

“Paylaşılan robot” sekmesinden, aynı ev içerisindeki Mobil uygulamaya kayıt olmuş diğer kişiler ile robotunuzu paylaşabilirsiniz. Paylaşılan kişiler robotu sahip oldukları mobil uygulamadan kontrol edebilirler.

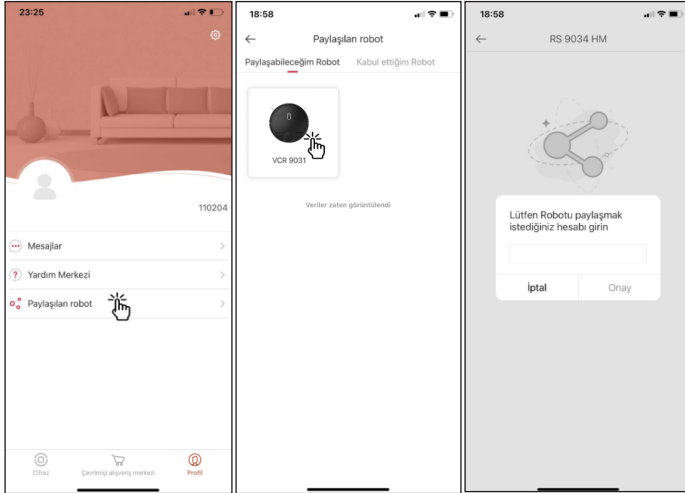



Herhangi bir nedenden ötürü haritalama başarısız olur ve ana ekranda var olan harita silinirse (internet bağlantı hatası, elektrik kesintisi veya şarj istasyonunun fişinin takılı olmaması, cihazın bir engele takılarak hata vermesi, mop aparatı takılı iken halı üzerinde kullanılması, şarj istasyonunun yerinin değişmesi, kullanıcının süpürme sırasında elle müdahale ederek ürünün konumunu değiştirmesi vb.) harita ayarlarından, haritayı düzenle ve geri yükle adımlarını takip ederek kayıtlı haritanızı geri yükleyebilir ve tekrar kullanıma devam edebilirsiniz. Haritayı geri yüklerken, robotunuz, şarj istasyonunun üzerinde şarj olur durumda bulunmalıdır.

Not: Şarj istasyonunun yeri, kayıtlı haritadaki yer ile aynı konuma getirilmelidir.

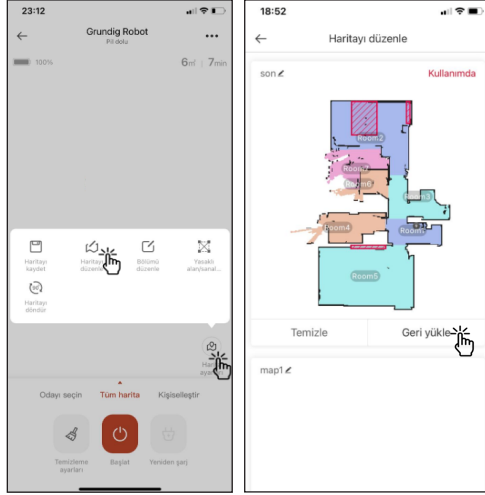

Müşteri Memnuniyeti Politikası

- Müşterilerimizin istek ve önerilerini her kanaldan karşılamaktan mutluluk duyarız.

Kanallarımız:

* **Çağrı Merkezimiz: 0850 210 0 888**

(Sabit telefonlardan veya cep telefonlarından alan kodu çevirmeden arayın*)

* **Diğer Numaramız: 0216 585 8 888**

- Çağrı Merkezimiz haftanın 7 günü 24 saat hizmet vermektedir.

- Çağrı Merkezimiz ile yaptığımız görüşmeler iletişim hizmeti aldığınız operatör firma tarafından sizin için tanımlanan tarifeye göre ücretlendirilir.

- Sabit veya cep telefonlarınızdan alan kodu tuşlamadan çağrı merkezi numaramızı arayarak ürününüz ile ilgili arzu ettiğiniz hizmeti talep edebilirsiniz.

* **Whatsapp Numaramız: 0544 444 0 888**

* **Faks Numaramız: 0216-423-2353**

* **Web Adresimiz:**

- www.grundig.com.tr

* **e-posta Adresimiz:**

- musterihizmetleri@grundig.com

* **Sosyal Medya Hesaplarımız:**

- <https://www.instagram.com/grundigturkiye/>

- <https://www.facebook.com/grundig.tr/>

- <https://www.youtube.com/user/TurkiyeGrundig>

* **Posta Adresimiz:**

- Arçelik A.Ş. Karaağaç Caddesi No:2-6,
34445, Söğütözü / İSTANBUL

* **Bayilerimiz,**

- <https://www.grundig.com.tr/yetkili-satici/>

* **Yetkili Servislerimiz,**

- <https://www.grundig.com.tr/yetkili-servis/>

- Tüm yetkili servis istasyonu bilgilerimiz, Ticaret Bakanlığı tarafından oluşturulan "Servis Bilgi Sistemi"nde (www.servis.gov.tr) yer almaktadır.
- Yedek parça malzemeleri yetkili servislerimizden temin edilebilir.

- Müşterilerimizden iletilen istek ve önerilerin Grundig'e ulaştığı bilgisini, müşteri ayrımı yapılmaksızın kendilerine 24 saat içinde veririz.
- Müşteri Hizmetleri sürecimiz:
Müşterilerimizin istek ve önerilerini;
 - * **İzlenebilir, raporlanabilir, şeffaf ve güvenli tek bir bilgi havuzunda toplarız.**
 - * **Yasal düzenlemelere uygun, objektif, adil ve gizlilik içinde ele alır ve değerlendiririz.**
 - * **Bu geri bildirimleri süreçlerimizin daha mükemmel hale getirilmesinde kullanırız.**
- Grundig olarak, mükemmel müşteri deneyimini yaşatmayı ana ilke olarak kabul eder, müşteri odaklı bir yaklaşım benimseriz.
- Bütün süreçlerimizi yönetim sistemi ile entegre ederek birbirini kontrol eden bir yapı geliştirilmesini sağlarız.
Yönetim hedeflerini de bu sistem üzerinden besleriz.

Aşağıdaki önerilere uyanızı rica ederiz.

- Ürününüzü aldığınızda Garanti belgesini Yetkili Satıcınıza onaylattırınız.
- Ürününüzü kullanma kılavuzu esaslarına göre kullanınız.
- Ürününüz ile ilgili hizmet talebiniz olduğunda yukarıdaki telefon numaralarından Çağrı Merkezimize başvurunuz.
- Hizmet için gelen teknisyene "teknisyen kimlik kartı"nı sorunuz.
- İşiniz bittiğinde Yetkili servis teknisyeninden "Hizmet Fişi" istemeyi unutmayınız. alacağınız "Hizmet Fişi", ilerde ürününüzde meydana gelebilecek herhangi bir sorunda size yarar sağlayacaktır.
- Ürünün kullanım ömrü: 10 yıldır. (Ürünün fonksiyonunu yerine getirebilmesi için gerekli yedek parça bulundurma süresi)

Hizmet talebinin deęerlendirilmesi

1

Müşteri Başvurusu



Web sitesi



0850 210 0 888
Çaęrı merkezi



Yetkili Servis



musteri.hizmetleri
@grundig.com



Yetkili Satıcı



Faks
0216 423 23 53

2

Başvuru kaydı

Başvuru Konusu
Müşteri Adı, Soyadı
Müşteri Telefonu
Müşteri Adresi

3

Hizmet talebinin alınması

- Hizmet talebi analizi
- Hizmet hakkında müşterinin bilgilendirilmesi (Keşif,nakliye,montaj,bilgi,onarım,deęişim vb.)
- Hizmet hakkında gerekli işlemin gerçekleştirilmesi

4

Müşteri memnuniyetinin alınması

Memnun

Memnun
deęil

5

Başvuru kaydının kapatılıp, bilgilerin saklanması

Bu kılavuzu okumadan ürününüzü çalıştırmayınız.

Ürününüz ile ilgili garanti şartları, kullanımı ve sorun giderme yöntemleri kılavuzda yer almaktadır.

Uygun Kullanım ve Garanti ile İlgili Dikkat Edilmesi Gereken Hususlar;

Aşağıda belirtilen sorunların giderilmesi ücret karşılığında yapılır. Bu durumlar için garanti şartları uygulanmaz;

1. Kullanım hatalarından kaynaklanan hasar ve arızalar,
 2. Malın tüketiciye tesliminden sonraki yükleme, boşaltma, taşıma vb. sırasında oluşan hasar ve arızalar,
 3. Malın kullanıldığı yerin elektrik (priz, gerilim, topraklama vb.), su (su basıncı, musluk vb.), doğalgaz, telefon, internet vb. şebekesi ve/veya altyapısı (gider, zemin, ortam vb.) kaynaklı meydana gelen hasar ve arızalar,
 4. Doğa olayları ve yangın, su baskını vb. kaynaklı meydana gelen hasar ve arızalar,
 5. Malın tanıtma ve kullanma kılavuzlarında yer alan hususlara aykırı kullanılmasından kaynaklanan hasar ve arızalar,
 6. Malın, 6502 sayılı Tüketicinin Korunması Hakkındaki Kanununda tarif edilen şekli ile ticari veya mesleki amaçlarla kullanımı durumunda ortaya çıkan hasar ve arızalar,
 7. Mala yetkisiz kişiler tarafından bakım, onarım veya başka bir nedenle müdahale edilmesi
- Durumlarında mala verilmiş garanti sona erecektir.

Garanti uygulaması sırasında değiştirilen malın garanti süresi, satın alınan malın kalan garanti süresi ile sınırlıdır.

Ürününüz Arçelik A.Ş adına Guangdong BONA Robot Corporation Limited (building A, B, C) No.30 Haogang Avenue, Dagang Town, Nansha District Guangzhou 511470 Guangdong P.R. China Tel: +86 755 23221293 Fax: +86 755 2150 8247 tarafından üretilmiştir.

Menşei : P.R.C.

GARANTİ ŞARTLARI

- Garanti süresi, malın teslim tarihinden itibaren başlar ve 2 yıldır.
- Malın tanıtma ve kullanma kılavuzunda gösterildiği şekilde kullanılması ve Arçelik A.Ş.'nin yetkili kıldığı servis çalışanları dışındaki şahıslar tarafından bakım, onarım veya başka bir nedenle müdahale edilmemiş olması şartıyla, malın bütün parçaları dahil olmak üzere tamamını; malzeme, işçilik ve üretim hatalarına karşı malın teslim tarihinden itibaren yukarıda belirtilen süre kadar garanti eder.
- Malın ayıplı olduğunun anlaşılması durumunda tüketicinin, 6502 sayılı Tüketicinin Korunması Hakkında Kanununun 11 inci maddesinde yer alan;
 - Sözleşmeden dönme,
 - Ücretsiz onarılmasını isteme,
 - Satış bedelinden indirim isteme,
 - Satılanın ayıpsız bir misli ile değiştirilmesini isteme, haklarından birini kullanabilir.
- Tüketicinin bu haklardan ücretsiz onarım hakkını seçmesi durumunda satıcı; işçilik masrafı, değiştirilen parça bedeli ya da başka herhangi bir ad altında hiçbir ücret talep etmeksizin malın onarımını yapmak veya yaptırmakla yükümlüdür. Tüketici ücretsiz onarım hakkını üretici veya ithalatçıya karşı da kullanabilir. Satıcı, üretici ve ithalatçı tüketicinin bu hakkını kullanmasından müstesilsen sorumludur.
- Tüketicinin, ücretsiz onarım hakkını kullanması halinde malın;
 - Garanti süresi içinde tekrar arızalanması,
 - Tamiri için gereken azami sürenin aşılması,
 - Tamirinin mümkün olmadığının, yetkili servis istasyonu, satıcı, üretici yada ithalatçı tarafından bir raporla belirlenmesi durumlarında;tüketicinin malın bedel iadesini, ayıp oranında bedel indirimini veya imkân varsa malın ayıpsız misli ile değiştirilmesini satıcıdan talep edebilir. Satıcı, tüketicinin talebini reddedemez. Bu talebin yerine getirilmemesi durumunda satıcı, üretici ile ithalatçı müstesilsen sorumludur.
- İlgili mevzuatlarda belirlenen kullanım ömrü süresince malın azami tamir süresi 20 iş gününü, geçemez. Bu süre, garanti süresi içerisinde mala ilişkin arızanın yetkili servis istasyonuna veya satıcıya bildirim tarihi, garanti süresi dışında ise malın yetkili servis istasyonuna teslim tarihinden itibaren başlar. Garanti kapsamı içerisindeki malın arızasının 10 iş günü içerisinde giderilememesi halinde, üretici veya ithalatçı; malın tamiri tamamlanıncaya kadar, benzer özelliklere sahip başka bir malı tüketicinin kullanımına tahsis etmek zorundadır. Benzer özelliklere sahip başka bir malın tüketicisi tarafından istenmemesi halinde üretici veya ithalatçı bu yükümlülüğünden kurtulur. Malın garanti süresi içerisinde arızalanması durumunda, tamirde geçen süre garanti süresine eklenir.
- Malın kullanma kılavuzunda yer alan hususlara aykırı kullanımasından kaynaklanan hasar ve arızalar garanti kapsamı dışındadır.
- Tüketici, garantiden doğan haklarının kullanılması ile ilgili olarak çıkabilecek uyuşmazlıklarda yerleşim yerinin bulunduğu veya tüketici işleminin yapıldığı yerdeki Tüketici Hakem Heyetine veya Tüketici Mahkemesine başvurabilir.
- Satıcı tarafından bu Garanti Belgesinin verilmemesi durumunda tüketicisi, Ticaret Bakanlığı Tüketicinin Korunması ve ve Piyasa Gözetimi Genel Müdürlüğüne başvurabilir.

Üretici veya İthalatçı Firmanın:

Ünvanı: Arçelik A.Ş.
Adresi: Arçelik A.Ş. Karaağaç Caddesi No:2-6,
34445, Sütçü / İSTANBUL
Telefonu: (0-216) 585 8 888
Faks: (0-216) 423 23 53
web adresi: www.grundig.com.tr

Malın:

Markası: Grundig
Cinsi: Robot Süpürge
Modeli: VCR 9031
Bandrol ve Seri No:
Garanti Süresi: 2 YIL
Azami Tamir Süresi: 20 İş günü

GENEL MÜDÜR

Arçelik A.Ş.

GENEL MÜDÜR YRD.

Satıcı Firmanın:

Ünvanı:
Adresi:
Telefonu:
Faks:
e-posta:

Fatura Tarih ve Sayısı:
Teslim Tarihi ve Yeri:
Yetkilinin İmzası:
Firmanın Kaşesi:

Bu bölümü, ürünü aldığınızı Yetkili Satıcı imzalayacak ve kaşeleyecektir.