

beko

Buharlı Ütü

Kullanma Kılavuzu



BEU 2922 - BEU 2924 - BEU 2926

TR



01M-8910961200-4621-03
01M-8910971200-4621-03
01M-8910981200-4621-03

Lütfen önce bu kılavuzu okuyun!

Değerli Müşterimiz,

Beko ürününü tercih ettiğiniz için teşekkür ederiz. Yüksek kalite ve teknoloji ile üretilmiş olan ürününüzün size en iyi verimi sunmasını istiyoruz. Bunun için, bu kılavuzun tamamını ve verilen diğer belgeleri ürünü kullanmadan önce dikkatle okuyun ve bir başvuru kaynağı olarak saklayın. Ürünü başka birisine verirsiniz, kullanma kılavuzunu da birlikte verin. Kullanma kılavuzunda belirtilen tüm bilgi ve uyarıları dikkate alarak talimatlara uyun.

Bu kullanma kılavuzunun başka modeller için de geçerli olabileceğini unutmayın. Modeller arasındaki farklar kılavuzda açık bir şekilde belirtilmiştir.

Sembollerin anlamları

Bu kullanma kılavuzunun çeşitli kısımlarında aşağıdaki semboller kullanılmıştır:



Cihazın kullanımıyla ilgili önemli bilgiler ve faydalı tavsiyeler.



UYARI: Can ve mal güvenliğiyle ilgili tehlikeli durumlar konusunda uyarılar.



UYARI: Sıcak yüzeylerle ilgili uyarı.



UYARI: Buhardan yanma ve haşlanma tehlikesi.



**GERİ DÖNÜŞTÜRÜLMÜŞ &
GERİ DÖNÜŞTÜRÜLEBİLİR
KAĞIT**

Bu ürün, çevreye saygılı modern tesislerde doğaya zarar vermeden üretilmiştir.

İÇİNDEKİLER

1 Önemli güvenlik ve çevre talimatları	4	4 Temizlik ve bakım	17
1.1 Genel güvenlik	4	4.1 Temizlik	17
1.2 AEEE Yönetmeliğine Uyum ve Atık Ürünün Elden Çıkarılması ...	7	4.2 Kireç temizleme özelliği (Self-Clean)	17
1.3 Ambalaj bilgisi	7	4.3 Saklama	19
1.4 Enerji tasarrufu için yapılması gerekenler	7	4.4 Taşıma ve nakliye	19
2 Buharlı ütünüz	8	5 Sorun giderme	20
2.1 Genel bakış	8	6 Tüketici hizmetleri	21
2.2 Teknik veriler	9		
3 Kullanım	10		
3.1 Kullanım amacı	10		
3.2 İlk kullanım	10		
3.3 Su haznesinin doldurulması	10		
3.4 Sıcaklığın ayarlanması	11		
3.5 Buharlı ütüleme	12		
3.6 Su püskürtme	13		
3.7 Şok buhar	13		
3.8 Dik buhar	14		
3.9 Kuru ütüleme	15		
3.10 Anti-dripping (Damlama önleyici) sistem	15		
3.11 Otomatik kapanma (Auto-Off)*	16		

1 Önemli güvenlik ve çevre talimatları

Bu bölümde, yaralanma ya da maddi hasar tehlikelerini önlemeye yardımcı olacak güvenlik talimatları yer almaktadır.

Bu talimatlara uyulmaması halinde her türlü garanti geçersiz hale gelir.

1.1 Genel güvenlik

- Bu cihaz, uluslararası güvenlik standartlarına uygundur.
- Bu cihaz ticari kullanım için tasarlanmamıştır, evde ve aşağıdakiler gibi uygulamalarda kullanılmak üzere tasarlanmıştır:
 - Dükkanların, ofislerin ve diğer çalışma ortamlarının personel mutfaklarında;
 - Çiftlik evlerinde;
 - Otel, motel ve diğer konaklama mekânlarında müşteriler tarafından;
 - Pansiyon türü mekanlarda.

1 Önemli güvenlik ve çevre talimatları

- Cihaz, 8 yaş ve üzeri çocuklar ve fiziksel, algısal ve zihinsel yetenekleri azalmış veya tecrübe ve bilgi eksikliği olan kişiler tarafından gözetim altında veya cihazın güvenli bir şekilde kullanımına ve karşılaşılan ilgili tehlikelerin anlaşılmasına dair talimat verilirse kullanılabilir. Çocuklar cihazla oynamamalıdır. Temizlik ve kullanıcı bakım işlemleri, başlarında bir büyük olmadığı sürece çocuklar tarafından yapılmamalıdır.
- Cihazı elektrik fişine bağlıyken gözetimsiz bırakmayın.
- Cihazın su haznesine su doldurmadan önce fişini prizden çekin.
- Cihazı sabit bir yüzeyde kullanın ve muhafaza edin.
- Cihaz altlığı üzerine yerleştirildiğinde, altlığın üzerine konulduğu yüzeyin dengeli olmasını sağlayın.
- Elektrik kablosu veya cihaz hasarlıysa cihazı kullanmayın. Yetkili servise başvurun.

1 Önemli güvenlik ve çevre talimatları

- Cihaz düşürülürse, su sızıntısı yaparsa veya diğer arızalar meydana gelirse, yetkili servise başvurun. Cihazı onarılanaya kadar kullanmayın.
- Cihaz kullanımında iken veya soğumaya bırakıldığında, 8 yaş altı çocukları cihazdan ve elektrik kablosundan uzak tutun.
- Cihaz dış mekanlarda kullanıma uygun değildir.
- Sadece orijinal parçaları veya üretici tarafından tavsiye edilen parçaları kullanın.
- Cihazı parçalarına ayırmayın.
- Şebeke güç kaynağınız cihazın tip etiketinde belirtilen bilgilere uygun olmalıdır.
- Cihazı kullanacağınız şebeke en az 16 A'lık bir sigorta ile emniyete alınmış olmalıdır.
- Cihazı topraklı prizde kullanın.
- Cihazı uzatma kablosuyla kullanmayın.
- Cihazın fişini çıkartırken kablosundan çekmeyin.
- Cihazı temizlemeden önce fişini prizden çekin.
- Cihazın kablosunu etrafına sarmayın.

1 Önemli güvenlik ve çevre talimatları

- Cihaz elektriğe bağlıyken elleriniz nemli veya ıslaksa cihazın fişine dokunmayın.
- Cihazın tabanı ve tabana yakın kısımları aşırı ısınabilir. Sıcak yüzeylere temas yanıklara yol açabilir. Cihazı kullanırken veya kullandıktan hemen sonra sıcak yüzeylere temas etmeyin.
- Cihazı patlayıcı veya yanıcı ortamların ve maddelerin bulunduğu yerde veya yakınında kullanmayın.
- Ambalaj malzemelerini saklıyorsanız çocukların ulaşamayacağı bir yerde muhafaza edin.

1.2 AEEE Yönetmeliğine Uyum ve Atık Ürünün Elden Çıkarılması

Bu ürün T.C. Çevre ve Şehircilik Bakanlığı tarafından yayımlanan "Atık elektrikli ve Elektronik eşyaların Kontrolü Yönetmeliği"nde belirtilen zararlı ve yasaklı maddeleri içermez.



AEEE Yönetmeliğine uygundur. Bu ürün, geri dönüşümlü ve tekrar kullanılabilir nitelikteki yüksek kaliteli parça ve malzemelerden üretilmiştir. Bu nedenle, ürünü, hizmet ömrünün sonunda evsel veya diğer atıklarla birlikte atmayın. Elektrikli ve elektronik cihazların geri dönüşümü için bir toplama noktasına götürün. Bu toplama noktalarını bölgenizdeki yerel yönetime sorun. Kullanılmış ürünleri geri kazanıma vererek Çevrenin ve doğal kaynakların korunmasına yardımcı olun.

1.3 Ambalaj bilgisi



Ürünün ambalajı, Ulusal Mevzuatımız gereği geri dönüştürülebilir malzemelerden üretilmiştir. Ambalaj atığını evsel veya diğer atıklarla birlikte atmayın, yerel otoritenin belirttiği ambalaj toplama noktalarına atın.

1.4 Enerji tasarrufu için yapılması gerekenler

Kullanımdan sonra cihazı kapatın ve fişini prizden çıkarın.

2 Buharlı ütünüz

2.1 Genel bakış

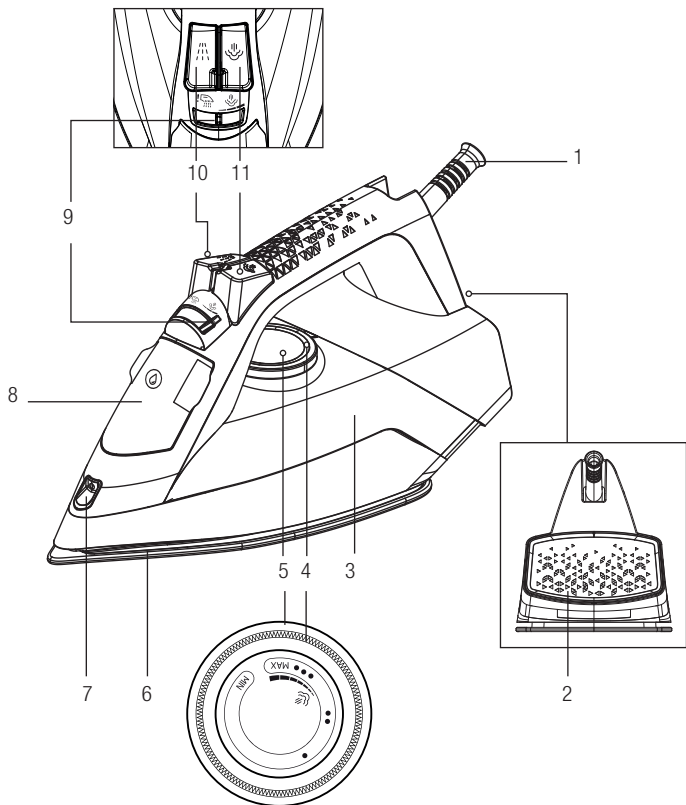

2 Buharlı ütünüz

Kontroller ve parçalar

1. Elektrik kablosu
2. Ütü altlığı
3. Su tankı
4. Termostat gösterge ve otomatik kapanma (Auto-Off) ışığı
5. Sıcaklık ayar düğmesi
6. Taban
7. Su püskürtme deliği
8. Su doldurma kapağı
9. Buhar ayar / Self- clean düğmesi
10. Su püskürtme düğmesi
11. Şok buhar düğmesi

2.2 Teknik veriler

	BEU 2922	BEU 2924	BEU 2926
Gerilim	220 - 240 V~ 50 - 60 Hz		
Güç tüketimi	2200 W	2400 W	2200-2600 W
Şok buhar	140 g /dk'ya kadar	145 g /dk'ya kadar	150 g /dk'ya kadar
Sürekli buhar	25 g /dk'ya kadar	30 g /dk'ya kadar	35 g /dk'ya kadar
İzolasyon sınıfı	I		

Teknik ve tasarım değişiklikleri yapma hakkı saklıdır.

Ürününüz üzerinde bulunan işaretlemelerde veya ürünle birlikte verilen diğer basılı dökümanlarda beyan edilen değerler, ilgili standartlara göre laboratuvar ortamında elde edilen değerlerdir. Bu değerler, ürünün kullanım ve ortam şartlarına göre değişebilir.

3 Kullanım

3.1 Kullanım amacı

Cihaz sadece evde kullanılmak ve ütü yapmak üzere tasarlanmıştır, profesyonel kullanım için uygun değildir.

3.2 İlk kullanım

İlk kullanımda, üretim atıklarını gidermek için su haznesine su doldurun ve buharlaştırma işlemi yapın (bkz. 3.7). Bu sırada şok buhar düşmesini de (11) sıkça kullanın.



Cihazın ilk kullanımında, hafif bir koku ve taban deliklerinden beyaz tortular gelebilir. İki kez buharlaştırma işleminden sonra koku ve tortular yok olacaktır. Ayrıca su haznesinde su damlacıkları bulunabilir, bu durum normaldir.

3.3 Su haznesinin doldurulması

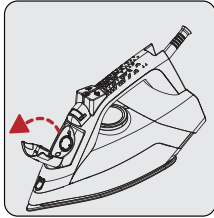

Su doldurma kapağını (8) açın.

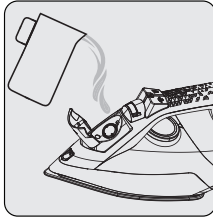

Cihazı hafif dikey şekilde tutarak suyu MAX çizgisine kadar doldurun.

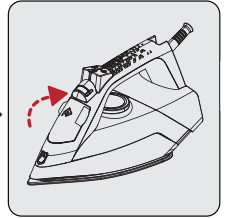

Su doldurma kapağını (8) kapatın.



UYARI: Su tankına (3) parfüm, sirke, kola, kireç çözücü ürünler, ütümeye yardımcı olacak ürünler ve diğer kimyasallar koymayın.



Cihazınız musluk suyu kullanımına uygun olarak tasarlanmıştır. Eğer bulunduğunuz yerdeki musluk suyu aşırı kireçli ise musluk suyunu içme suyu ile karıştırarak kullanın.

3 Kullanım

3.4 Sıcaklığın ayarlanması

Cihazınızda sıcaklık ayarını yaparken aşağıdaki tabloyu dikkate alın.

Kumaş türü	Sıcaklık ayarı	Sıcaklık seviyesi
İpek	•	Düşük sıcaklık
Yün	••	Orta sıcaklık
Pamuk	•••	Yüksek sıcaklık
Keten, Kot	Max	Yüksek sıcaklık

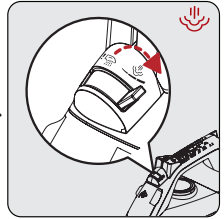
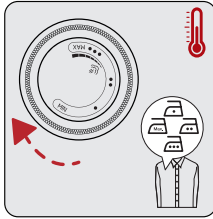
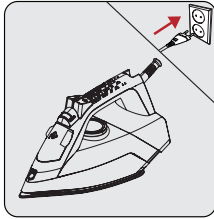

Cihazın fişini (1) prize takın.

Sıcaklık ayar düğmesini (5) saat yönünde çevirerek ütüleceğiniz kumaş türüne göre sıcaklık ayarını yapın .

Kumaş türüne göre buhar ayar düğmesi (9) ile buhar ayarını yapın.



UYARI: Ütüleme için kumaşın etiketinde belirtilen ütüleme talimatlarını dikkate alın.



- Giysinizin ne tür kumaştan yapıldığını bilmiyorsanız, giysinizin görünmeyen bir bölümünü ütüyerek doğru ütüleme sıcaklığını belirleyin.
- İpek gibi sentetik kumaşlarda oluşan parlak lekeleri engellemek için, kumaşın ters yüzünü ütüyün. Leke oluşumunu engellemek için püskürtme özelliğini kullanmayın.

3 Kullanım

3.5 Buharlı ütöleme

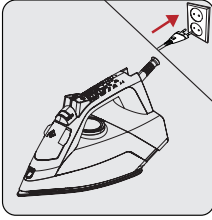

Su haznesini (3) su ile doldurun (bkz. 3.3). Cihazın fişini (1) prize takın.

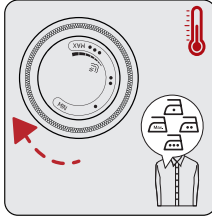

Sıcaklık ayar düğmesi (5) ile uygun sıcaklık ayarını ayarlayın.

- Termostat göstergesi ışığı (4) yanar.
- Cihaz ayarladığınız sıcaklığa ulaştığında, termostat göstergesi ışığı (4) söner.

Cihazınız ütölemeye hazırdır.

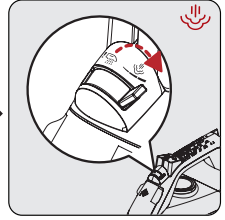

Buhar ayar düğmesi (9) ile uygun buhar ayarını (az-orta-çok) yapın.



UYARI: Buharlı ütöleme yapabilmek için sıcaklık ayar düğmesi (5) “☺” ve “max” konumu aralığında olmalıdır.

3 Kullanım

3.6 Su püskürtme

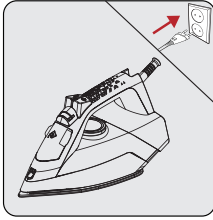

Su haznesini su ile doldurun (bkz. 3.3). Cihazın fişini (1) prize takın.

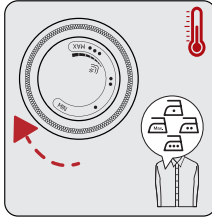

Sıcaklık ayarını (5) yapın. (bkz. 3.4).

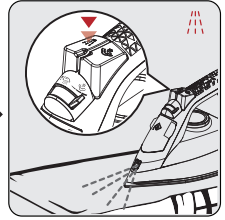

Su püskürtme düğmesine (10) basıp ütümeye devam edin.



Su püskürtme özelliği ile kırışıklıkları daha kolay giderebilirsiniz.

3.7 Şok buhar

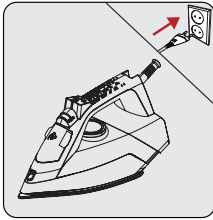

Su haznesini (3) su ile doldurun (bkz. 3.3). Cihazın fişini (1) prize takın.

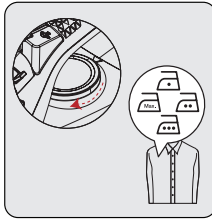

Sıcaklık ayar düğmesi (5) ile uygun sıcaklık ayarını ayarlayın.

- Termostat göstergesi ışığı (4) yanar.
- Cihaz ayarladığınız sıcaklığa ulaştığında, termostat göstergesi ışığı (4) söner.

Cihazınız ütümeye hazırdır.

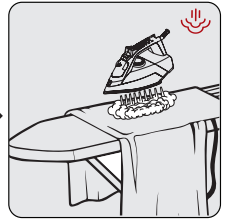

Şok buhar düğmesine (11) basınca, taban güçlü bir buhar püskürtecektir.

3 Kullanım

UYARILAR



- Şok buhar düğmesine (11) tekrar basmadan önce bir kaç saniye bekleyin. Şok buhar düğmesine (11) arka arkaya basmaya devam edilir ise tabandan (6) buhar ile su da gelebilir.
- Ütülemenin başında ilk birkaç kez bastığınızda şok buhar üretmeyebilir. Şok buhar üretmek için, sıcaklık düğmesi “☺” veya daha yüksek konumda olmalıdır.
- Şok buhar özelliğini kullanmak için termostat gösterge ışığının (4) kapanması gerekir.



UYARI: Buharı hiçbir zaman insanlara veya hayvanlara yöneltmeyin.

3.8 Dik buhar

Şok buhar özelliğini dik konumda iken de kullanabilirsiniz (bkz. 3.6).

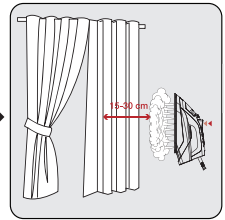
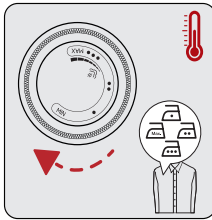
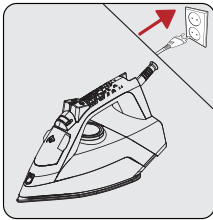

Su haznesini (3) su ile doldurun (bkz. 3.3). Cihazın fişini (1) prize takın.

Sıcaklık ayar düğmesi (5) ile uygun sıcaklık ayarını ayarlayın.

- Termostat gösterge ışığı (4) yanar.
- Cihaz ayarladığınız sıcaklığa ulaştığında, termostat gösterge ışığı (4) söner.

Cihazınız ütülemeye hazırdır.

Şok buhar düğmesine (11) basarak perdelerinize ve askıdaki giysilerinize buhar püskürtebilirsiniz. Cihazı giysi ve perdelerden 15-30 cm uzaklıkta tutun.

3 Kullanım



UYARI: Ütüleme sırasında termostat gösterge ışığı (4) yandığında, şok buhar işlemine devam etmek için ışığın (4)sönmesini bekleyin.

3.9 Kuru ütüleme

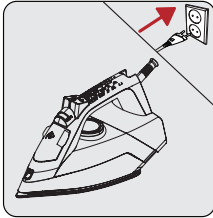

Su haznesini (3) su ile doldurun (bkz. 3.3). Cihazın fişini (1) prize takın.

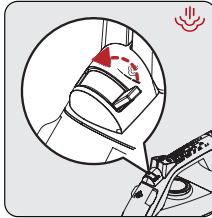

Kuru ütüleme yapabilmek için buhar ayar düğmesini (9) kapalı konuma getirin.

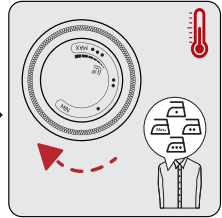

Sıcaklık ayar düğmesi (5) ile uygun sıcaklık ayarını ayarlayın.

- Termostat gösterge ışığı (4) yanar.
 - Cihaz ayarladığınız sıcaklığa ulaştığında, termostat gösterge ışığı (4) söner.
- Cihazınız ütülemeye hazırdır.



Cihazda su olmasında fayda vardır, gerekirse su püskürtme düğmesini (10) kullanabilirsiniz.

3.10 Anti-dripping (Damlama önleyici) sistem

Cihaz damlama önleyici sistemle ile donatılmıştır. Suyun tabandan (6) dışarı akmasını engellemek için sıcaklık çok düşük olduğunda ütü otomatik olarak buharlaşmayı durdurur.

Damlama önleyici sistemle, en hassas kumaşları bile mükemmel şekilde ütüleyebilirsiniz.

3 Kullanım

3.11 Otomatik kapanma (Auto-Off)*

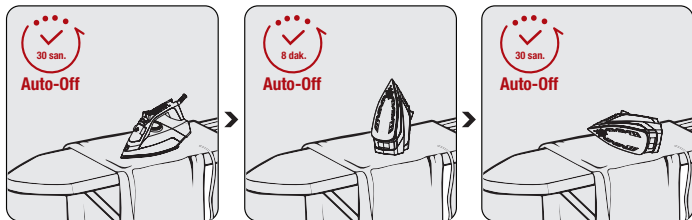

Cihaz yatay konumdayken yaklaşık 30 saniye süre hareket ettirilmezse otomatik olarak kapanır.

Cihaz dik konumda 8 dakika arası yerinden hareket ettirilmezse otomatik olarak kapanır.

Cihaz yan konumda (sağa veya sola yaslı) 30 saniye hareket ettirilmezse otomatik olarak kapanır.



- Otomatik kapanma durumunda auto-off ışığı (4) yanıp söner.
- Taban (6) sıcaklığının eski düzeyine ulaşması yaklaşık 60 saniye sürebilir.
- Cihaz yatay konumda hareket ettirilirse çalışmaya başlar.

4 Temizlik ve bakım

4.1 Temizlik

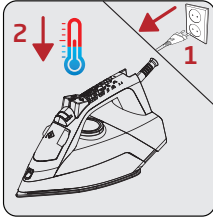

Temizlik işleminden önce, fişini (1) prizden çekin. Cihazın tamamen soğumasını bekleyin.

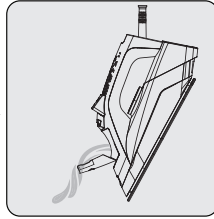

Su tankındaki (3) kalan suyu boşaltın .

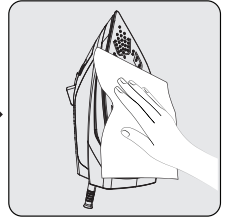

Cihazın dış kısmını ve tabandaki (6) tortu ve kalıntıları için hafif nemli bir bezle ve gerekirse yumuşak, aşındırıcı olmayan bir sıvı temizleyici ile silin.

UYARILAR



- Ütüleme işlemi bittiğinde fişi prizden çekin. Cihazdaki suyu, su doldurma kapağını (8) açıp, cihazı öne doğru eğerek boşaltın.
- Cihazı temizlemek için benzin, solvent, aşındırıcı temizleyici veya sert fırça kullanmayın.

4.2 Kireç temizleme özelliği (Self-Clean)

Cihazın buhar üretme haznesinde biriken kireç parçalarını temizler. Kireç temizleme özelliğini 2-3 haftada bir kullanın. Eğer bulunduğunuz bölgedeki su çok kireçli ise (ütüleme sırasında tabandan (6) kireç parçaları dökülüyorsa) kireç temizleme özelliğini daha sık kullanın.

4 Temizlik ve bakım

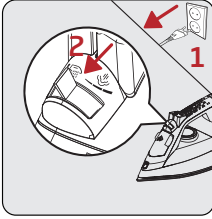

Temizlik işleminden önce, fişini (1) prizden çekin.

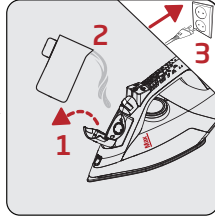

Su tankına (3) kalan suyu doldurun ve fişi prize takın.

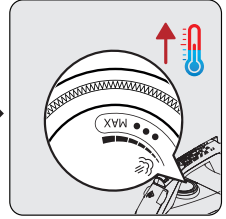

Sıcaklık ayar düğmesini (5) max. konumuna getirin ve termostat ışığı (4) sönene kadar bekleyin.



Temizlik işleminden önce, fişini (1) prizden çekin. Cihazı yatay şekilde lavabo üzerine getirin ve kireç temizleme düğmesini (9) kireç temizleme fonksiyonu tarafına, tutarak sallayın. Su haznesindeki (3) su bitene kadar işleme devam edin. İşlem bittiğinde kireç temizleme düğmesini (9) bırakın.

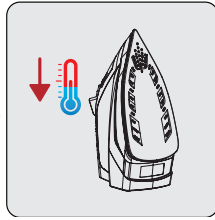

Kireç temizleme işleminden sonra cihazın tamamen soğumasını bekleyin.

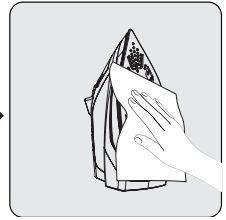

Cihazın dış kısmını ve tabandaki (6) tortu ve kalıntıları için hafif nemli bir bezle ve gerekirse yumuşak, aşındırıcı olmayan bir sıvı temizleyici ile silin.

4 Temizlik ve bakım



Kendi kendini temizleme özelliđi, taban plakasının iç kısmındaki kirleri temizler. Bu özelliđi 10-15 günde bir kullanmanızı öneririz.

4.3 Saklama

- Cihazı uzun süre kullanmayı düşünmüyorsanız, dikkatli bir şekilde saklayın.
- Cihazı kaldırmadan önce fişini çekin ve tamamen soğumasını bekleyin.
- Su haznesini boşaltın.
- Cihazı ve aksesuarlarını orijinal paketlerinde saklayın.
- Serin ve kuru bir yerde saklayın.
- Cihazı, daima çocukların ulaşamayacağı bir yerde muhafaza edin.

4.4 Taşıma ve nakliye

- Taşıma ve nakliye sırasında cihazı orijinal ambalajı ile birlikte taşıyın. Cihazın ambalajı, cihazı fiziksel hasarlara karşı koruyacaktır.
- Cihazın veya ambalajının üzerine ağır cisimler koymayın. Cihaz zarar görebilir.
- Cihazın düşürülmesi durumunda cihaz çalışmayabilir veya kalıcı hasar oluşabilir.

5 Sorun giderme

Sorun	Olası neden	Çözüm
Cihaz prize takılı olduğu halde taban (6) ısınmıyor.	Bağlantı sorunu olabilir.	Cihazın fişini ve elektrik kablosunu (1) kontrol edin.
	Sıcaklık ayar düğmesi (5) Min. konumunda olabilir.	Sıcaklık ayar düğmesini saat yönünde, buhar işareti bulunan bölüme doğru çevirin.
Cihaz buhar üretmiyor.	Su haznesinde yeterli miktarda su olmayabilir.	Su haznesine MAX çizgisine kadar su doldurun.
	Buhar ayar düğmesi (9) buharsız ütüleme konumunda olabilir.	Buhar ayar düğmesini buhar konumuna alın.
Şok Buhar - Dik Buhar fonksiyonu çalışmıyor.	Bu fonksiyonlar çok kısa sürede çok fazla kullanılmış olabilir.	Yatay ütülemeye devam edin ve şok buhar fonksiyonunu tekrar kullanmadan önce bekleyin.
	Taban (6) yeterince sıcak olmayabilir.	Sıcaklık ayar düğmesini (5) saat yönünde buhar işareti olan bölüme çevirin. Cihazı dik pozisyonda oturtup, tabanın ısınmasını bekleyin.
Kumaş üzerine su damlacıkları dökülüyor.	Su doldurma kapağını (8) tam kapatmamış olabilirsiniz.	Su doldurma kapağını tam kapatın.
	Şok buhar kullanımını sıcaklık ayarı • veya ••' de kullanıyor olabilirsiniz.	Sıcaklık ayarını yükseltin.
Ütüleme sırasında tabandan (6) tortular ve kalıntılar dökülüyor.	Cihazınızda kullandığınız su çok kireçli ise bu tür tortular oluşabilir.	Bir yada birkaç sefer kireç temizleme fonksiyonunu kullanın. Bir sonraki ütülemelerde cihazın su haznesini musluk suyu ve içme suyunu karıştırarak doldurun.
Cihaz soğuduktan ya da kaldırıldıktan sonra su damlatıyor.	Cihaz haznesinde su var iken yatay konumda bırakılmış olabilir.	Su haznesini boşaltın.
Tabanda (6) lekeler.	Tabanda (6) ıslak kumaş ütülenmiş / kireç lekesi oluşmuştur.	Yeterince soğuduktan sonra sirkeye batırılmış mikrofiber örgülü veya pamuklu bir bez ile tabanı silin.

6 Tüketici hizmetleri

Müşteri Hizmetleri

Müşteri Memnuniyeti Politikası

- Müşterilerimizin istek ve önerilerini her kanaldan karşılamaktan mutluluk duyarız.

Kanallarımız:

* Çağrı Merkezimiz: 0850 210 0 888

(Sabit telefonlardan veya cep telefonlarından alan kodu çevirmeden arayın*)

* Diğer Numaramız: 0216 585 8 888

- Çağrı Merkezimiz haftanın 7 günü 24 saat hizmet vermektedir.

- Çağrı Merkezimiz ile yaptığınız görüşmeler iletişim hizmeti aldığınız operatör firma tarafından sizin için tanımlanan tarifeye göre ücretlendirilir.

- Sabit veya cep telefonlarınızdan alan kodu tuşlamadan çağrı merkezi numaramızı arayarak ürününüz ile ilgili arzu ettiğiniz hizmeti talep edebilirsiniz.

* Whatsapp Numaramız: 0544 444 0 888

* Faks Numaramız: 0216-423-2353

* Web Adresimiz:

- www.beko.com.tr

* e-posta Adresimiz:

- musteri.hizmetleri@beko.com

* Sosyal Medya Hesaplarımız:

- <https://www.instagram.com/bekoturkiye/>

- https://twitter.com/beko_tr

- <https://www.facebook.com/bekoturkiye/>

- <https://www.youtube.com/user/BekoChannel>

* Posta Adresimiz:

- Arçelik A.Ş. Karaağaç Caddesi No:2-6,
34445, Sütüce / İSTANBUL

* Bayilerimiz,

- <https://www.beko.com.tr/yetkili-saticilar>

* Yetkili Servislerimiz,

- <https://www.beko.com.tr/yetkili-servis>

- Tüm yetkili servis istasyonu bilgilerimiz, Ticaret Bakanlığı tarafından oluşturulan "Servis Bilgi Sistemi"nde (www.servis.gov.tr) yer almaktadır.
- Yedek parça malzemeleri yetkili servislerimizden temin edilebilir.

- Müşterilerimizden iletilen istek ve önerilerin Beko'ya ulaştığı bilgisini, müşteri profili ayrımı yapılmaksızın kendilerine 24 saat içinde veririz.

- Müşteri Hizmetleri sürecimiz:

Müşterilerimizin istek ve önerilerini;

* **İzlenebilir, raporlanabilir, şeffaf ve güvenli tek bir bilgi havuzunda toplarız.**

* **Yasal düzenlemelere uygun, objektif, adil ve gizlilik içinde ele alır ve değerlendiririz.**

* **Bu geri bildirimleri süreçlerimizin daha mükemmel hale getirilmesinde kullanırız.**

- Beko olarak, mükemmel müşteri deneyimini yaşatmayı ana ilke olarak kabul eder, müşteri odaklı bir yaklaşım benimseriz.

- Bütün süreçlerimizi yönetim sistemi ile entegre ederek birbirini kontrol eden bir yapı geliştirilmesini sağlarız.

Yönetim hedeflerini de bu sistem üzerinden besleriz.

Aşağıdaki önerilere uymanızı rica ederiz.

- Ürününüzü aldığınızda Garanti belgesini Yetkili Satıcınıza onaylattırınız.
- Ürününüzü kullanma kılavuzu esaslarına göre kullanınız.
- Ürününüz ile ilgili hizmet talebiniz olduğunda yukarıdaki telefon numaralarından Çağrı Merkezimize başvurunuz.
- Hizmet için gelen teknisyene "teknisyen kimlik kartı"nı sorunuz.
- İşiniz bittiğinde Yetkili servis teknisyeninden "Hizmet Fişi" istemeyi unutmayınız. alacağınız "Hizmet Fişi", ilerde ürününüzde meydana gelebilecek herhangi bir sorunda size yarar sağlayacaktır.
- Ürünün kullanım ömrü: 10 yıldır. (Ürünün fonksiyonunu yerine getirebilmesi için gerekli yedek parça bulundurma süresi)

6 Tüketici hizmetleri

Hizmet talebinin değerlendirilmesi

1 Müşteri Başvurusu



2 Başvuru kaydı

Başvuru Konusu
Müşteri Adı, Soyadı
Müşteri Telefonu
Müşteri Adresi

3 Hizmet talebinin alınması

- Hizmet talebi analizi
- Hizmet hakkında müşterinin bilgilendirilmesi (Keşif,nakliye,montaj,bilgi,onarım,değişim vb.)
- Hizmet hakkında gerekli işlemin gerçekleştirilmesi

4 Müşteri memnuniyetinin alınması



5 Başvuru kaydının kapatılıp, bilgilerin saklanması

Bu kılavuzu okumadan ürününüzü çalıştırmayınız.

Ürününüz ile ilgili garanti şartları, kullanımı ve sorun giderme yöntemleri kılavuzda yer almaktadır.

Uygun Kullanım ve Garanti ile İlgili Dikkat Edilmesi Gereken Hususlar;

Aşağıda belirtilen sorunların giderilmesi ücret karşılığında yapılır. Bu durumlar için garanti şartları uygulanmaz;

1. Kullanım hatalarından kaynaklanan hasar ve arızalar,
2. Malın tüketiciye tesliminden sonraki yükleme, boşaltma, taşıma vb. sırasında oluşan hasar ve arızalar,
3. Malın kullanıldığı yerin elektrik (priz, gerilim, topraklama vb.), su (su basıncı, musluk vb.), doğalgaz, telefon, internet vb. şebekesi ve/veya altyapısı (gider, zemin, ortam vb.) kaynaklı meydana gelen hasar ve arızalar,
4. Doğa olayları ve yangın, su baskını vb. kaynaklı meydana gelen hasar ve arızalar,
5. Malın tanıtma ve kullanma kılavuzlarında yer alan hususlara aykırı kullanılmasından kaynaklanan hasar ve arızalar,
6. Malın, 6502 sayılı Tüketicinin Korunması Hakkındaki Kanununda tarif edilen şekli ile ticari veya mesleki amaçlarla kullanımı durumunda ortaya çıkan hasar ve arızalar,
7. Mala yetkisiz kişiler tarafından bakım, onarım veya başka bir nedenle müdahale edilmesi

Durumlarında mala verilmiş garanti sona erecektir.

Garanti uygulaması sırasında değiştirilen malın garanti süresi, satın alınan malın kalan garanti süresi ile sınırlıdır.

İthalatçı/İmalatçı: Arçelik A.Ş.

Menşei: Türkiye

GARANTİ ŞARTLARI

- Garanti süresi, malın teslim tarihinden itibaren başlar ve 2 yıldır.
- Malın tanıtma ve kullanma kılavuzunda gösterildiği şekilde kullanılması ve Arçelik A.Ş.'nin yetkili kıldıği servis çalışanları dışındaki şahıslar tarafından bakım, onarım veya başka bir nedenle müdahale edilmemiş olması şartıyla, malın bütün parçaları dahil olmak üzere tamamının; malzeme, işçilik ve üretim hatalarına karşı malın teslim tarihinden itibaren yukarıda belirtilen süre kadar garanti eder.
- Malın ayıplı olduğunun anlaşılması durumunda tüketici, 6502 sayılı Tüketicinin Korunması Hakkında Kanununun 11 inci maddesinde yer alan;
 - Sözleşmeden dönme,
 - Ücretsiz onarılmasını isteme,
 - Satış bedelinden indirim isteme,
 - Satılının ayıpsız bir misli ile değiştirilmesini isteme, haklarından birini kullanabilir.
- Tüketicinin bu haklardan ücretsiz onarım hakkını seçmesi durumunda satıcı; işçilik masrafı, değiştirilen parça bedeli ya da başka herhangi bir ad altında hiçbir ücret talep etmeksizin malın onarımını yapmak veya yaptırmakla yükümlüdür. Tüketici ücretsiz onarım hakkını üretici veya ithalatçıya karşı da kullanabilir. Satıcı, üretici ve ithalatçı tüketiminin bu hakkını kullanmasından müteselsilen sorumludur.
- Tüketicinin, ücretsiz onarım hakkını kullanması halinde malın;
 - Garanti süresi içinde tekrar arızalanması,
 - Tamiri için gereken azami sürenin aşılması,
 - Tamirinin mümkün olmadığı için, yetkili servis istasyonu, satıcı, üretici yada ithalatçı tarafından bir raporla belirlenmesi durumlarında;tüketici malın bedel iadesini, ayıp oranında bedel indirimini veya imkân varsa malın ayıpsız misli ile değiştirilmesini satıcıdan talep edebilir. Satıcı, tüketimin talebini reddedemez. Bu talebin yerine getirilmemesi durumunda satıcı, üretici ile ithalatçı müteselsilen sorumludur.
- İlgili mevzuatlarda belirlenen kullanım ömrü süresince malın azami tamir süresi 20 iş gününü, geçemez. Bu süre, garanti süresi içerisinde mala ilişkin arızanın yetkili servis istasyonuna veya satıcıya bildirim tarihi, garanti süresi dışında ise malın yetkili servis istasyonuna teslim tarihinden itibaren başlar. Garanti kapsamı içerisindeki malın arızasının 10 iş günü içerisinde giderilememesi halinde, üretici veya ithalatçı; malın tamiri tamamlanıncaya kadar, benzer özelliklere sahip başka bir malı tüketiminin kullanımına tahsis etmek zorundadır. Benzer özelliklere sahip başka bir malın tüketici tarafından istenmemesi halinde üretici veya ithalatçılar bu yükümlülüğünden kurtulur. Malın garanti süresi içerisinde arızalanması durumunda, tamirde geçen süre garanti süresine eklenir.
- Malın kullanma kılavuzunda yer alan hususlara aykırı kullanımlarından kaynaklanan hasar ve arızalar garanti kapsamı dışındadır.
- Tüketici, garantiden doğan haklarının kullanılmasına ile ilgili olarak çıkabilecek uyuşmazlıklarda yerleşim yerinin bulunduğu veya tüketici işleminin yapıldığı yerdeki Tüketici Hakem Heyetine veya Tüketici Mahkemesine başvurabilir.
- Satıcı tarafından bu Garanti Belgesinin verilmemesi durumunda tüketici, Ticaret Bakanlığı Tüketicinin Korunması ve Piyasa Gözetimi Genel Müdürlüğüne başvurabilir.

Üretici veya İthalatçı Firmanın;

Unvanı: Arçelik A.Ş.
Adresi: Arçelik A.Ş. Karaağaç Caddesi No:2-6,
34445, Sütüçe / İSTANBUL
Telefonu: 0216 585 8 888
Faks: 0216 423 2353
web adresi: www.beko.com.tr

Malın;

Markası: Beko
Cinsi: Buharlı Ütü
Modeli: BEU 2922 / BEU 2924 / BEU 2926
Bandrol ve Seri No:
Garanti Süresi: 2 YIL
Azami Tamir Süresi: 20 İş günü

GENEL MÜDÜR

Hakan Bıçıl

Arçelik A.Ş.

GENEL MÜDÜR YRD.

Colman

Satıcı Firmamız:

Unvanı:
Adresi:
Telefonu:
Faks:
e-posta:

Fatura Tarih ve Sayısı:
Teslim Tarihi ve Yeri:
Yetkilinin İmzası:
Firmamız Kaşesi: