

Arçelik A.Ş.
Karaağaç Caddesi No: 2-6, 34445,
Sütlüce/ İSTANBUL/ TÜRKİYE

5 العثور على الخلل

المشكلة	السبب المحتمل	الحل
القاعدة لا تسخن (16) بالرغم من توصيل الجهاز.	قد تكون هناك مشكلة في الاتصال.	تحقق من القابس وسلك الطاقة للجهاز
	اضغط على زر التشغيل / الإيقاف (6).	اتصل بالخدمة المعتمدة إذا كان الجهاز لا يعمل بالرغم من توصيله والضغط على زر التشغيل / الإيقاف (6).
الجهاز لا يخرج بخار.	قد تكون كمية المياه في خزان المياه (11) غير كافية.	قم بتعبئة مياه في خزان المياه حتى خط الحد الأقصى (انظر 3.4).
	تحقق مما إذا كان خزان المياه (11) مثبتاً في مبيته.	لا يوفر الجهاز البخار إذا تم ضبط درجة الحرارة على الوضع "•". اضبط إعداد درجة الحرارة على النحو التالي "الوضع الصحي-الذكي، ••• ، ••• أو الحد الأقصى" (انظر 3.6).
توجد قطرات مياه على القماش.	قد يخرج الماء عند الضغط على مشغل البخار (4) قبل أن يصل الجهاز إلى درجة الحرارة المحددة.	الجهاز جاهز للكوي، وتظهر درجة الحرارة المعدلة على الشاشة الـ (1) LED.
تسقط الرواسب والبقايا من القاعدة (16) في أثناء الكوي.	قد تحدث هذه الرواسب إذا كان الماء الذي تستخدمه في جهازك كلسياً جداً.	املأ خزان الماء الموجود في الجهاز عن طريق مزج ماء الصنبور بماء الشرب من أجل عمليات الكوي القادمة.
يوجد بقع على القاعدة (16).	يتم كي ملابس مبتلة / تكونت بقع قشرية على القاعدة (16).	امسح الرواسب والبقايا بقطعة قماش رطبة قليلاً بعد أن يبرد الجهاز بشكل مناسب.
يومض زر التشغيل / الإيقاف (6) الخاص بالجهاز.	قد يكون الجهاز قد تحول إلى وضع الإيقاف التلقائي.	اضغط على زر التشغيل / الإيقاف (7) (انظر 3.12).
زر تنظيف الكلس ^{Calc} Box (5) يومض.	حان الوقت لتنظيف الكلس.	قم بإجراء عملية تنظيف الكلس (انظر 4.1).
الرموز الموجودة على شاشة الـ LED (1) غير واضحة.	يمكن أن تكون الطبقة الواقية بالشاشة الـ LED (1) لا تزال موجودة.	أزل الطبقة الواقية من الشاشة الـ LED (1)

4 التنظيف والصيانة

4.3 قفل الحمل وإعادة لف الكابل

تم تصميم هذه الوظيفة كي يتسنى حمل المكواة بسهولة مع المرساة.

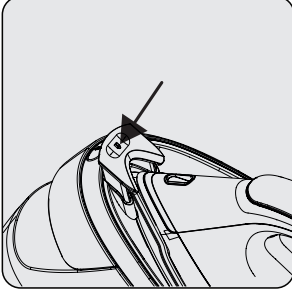

ضع المكواة على المرساة (10) واضغط على قفل الحمل (15) لقفّل المكواة.

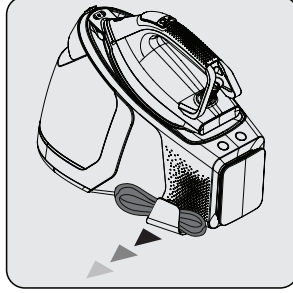

اسحب مشبك كابل البخار (9) ثم ضع الكابل.

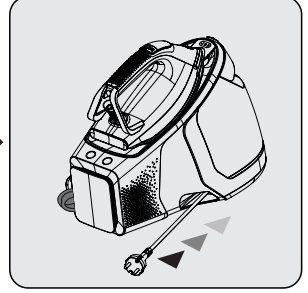

اسحب سلك الطاقة وحرره. سيتم لف الكابل في فتحة لف الكابل (17).

يمكنك حمل الجهاز عن طريق الإمساك به من المقبض.



4.4 التخزين

- إذا كنت لا تنوي استخدام مولد البخار لفترة طويلة، فاحفظه بعناية.
- افصل الجهاز وانتظر حتى يبرد تمامًا قبل تخزينه.
- تصريف خزان الماء (11).
- قم بقفّل قفل المناولة (10) للجهاز (انظر 4.3).
- احتفظ بالجهاز في مكان بارد وجاف.
- تأكد من الاحتفاظ بالجهاز بعيدًا عن متناول الأطفال.

4.5 النقل والشحن

- احمل الجهاز في عبوته الأصلية أثناء نقله وشحنه. تحمي العبوة الجهاز من التعرض لأي تلف مادي.
- لا تضع أشياء ثقيلة على الجهاز أو على العبوة. قد يتلف الجهاز.
- قد لا يعمل الجهاز أو قد يحدث تلف دائم في حالة سقوطه.

4 التنظيف والصيانة

تحذيرات:

- لا تقم أثناء عملية تنظيف الكلس (قبل التنبيه بصوت الصفير) بإزالة صندوق الكلس (8) من مكانه.
- إذا قمت بإزالة صندوق الكلس (8) من مكانه أثناء تنظيف الكلس، فستتوقف العملية وسيتم إصدار تحذير صوتي. قد يكون هناك تسرب للمياه في هذه الحالة. عندما يتم وضع صندوق الكلس (8) مرة أخرى في مكانه، فستستمر عملية تنظيف الكلس.
- إذا تم سحب صندوق الكلس (8) أثناء الكي، فسيتم سماع تنبيه صوت "صفير" طويل وسيبدأ زر تنظيف الكلس (5) في الوميض.
- لا تقم بإيقاف تشغيل الجهاز أو فصله قبل إيقاف تشغيل ضوء "Calc^{Box}" تمامًا.



4.2 التنظيف

تحذيرات:

- لا تتقع مرساة المكواة (10) في المياه أو سوائل أخرى. لا تضع أبدًا الخل أو مزيج الترسبات أو الصودا أو العطور أو غيرها من المواد المساعدة على الكي في الجهاز.
- لا تستخدم بنزين أو مذيبات أو منظفات كاشطة أو فرش صلبة لتنظيف الجهاز.
- لا تغسل جهازك تحت المياه الجارية ولا تغمره في المياه أو سوائل أخرى.
- لا تستخدم مواد تنظيف كاشطة لتنظيف قاعدة المكواة (16).

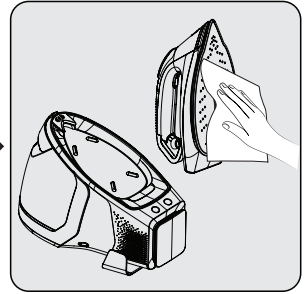
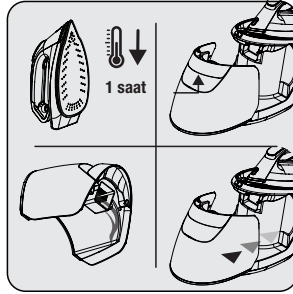
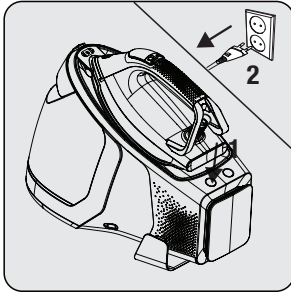

أوقف تشغيل الجهاز وافصل القابس قبل التنظيف.

انتظر حتى يبرد جهازك تمامًا. قم بتفريغ المياه المتبقية من خزان المياه (11).

استخدم قطعة قماش رطبة لتنظيف السطح الخارجي للجهاز. انتظر حتى يجف الجهاز بشكل كامل. امسح الرواسب والبقايا الموجودة على القاعدة (16) بقطعة قماش مبللة قليلاً.

4 التنظيف والصيانة

يمكنك عند إضاءة علامة "Calc[®] BOX" بدء عملية تنظيف الكلس بالمكواة.

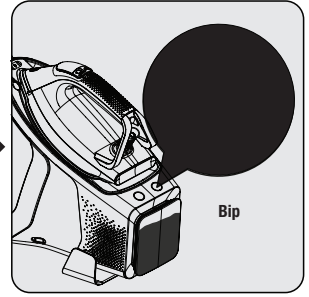
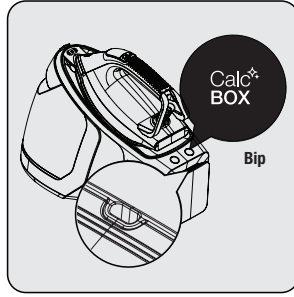
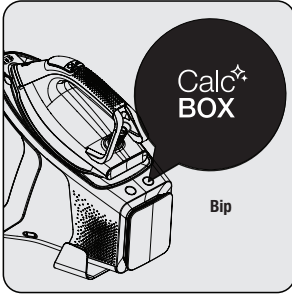

سيظل زر تنظيف الكلس "Calc[®] BOX" (5) مضاًءً لمدة 20 ثانية وسيتم التنبيه بصوت "صغير". يشير هذا إلى أنه قد حان وقت تنظيف الكلس.

اضغط على زر تنظيف الكلس (5).
- سيتم سماع صوت صغير وسيبدأ تنظيف الكلس.
- سيومض زر تنظيف الكلس "Calc[®] BOX" (5) أثناء هذه العملية.
- لا تحاول الوصول إلى فتحة تنقيس البخار (18) أثناء استمرار العملية.

بمجرد الانتهاء من تنظيف الكلس، سيتم إيقاف تشغيل زر تنظيف الكلس "Calc[®] BOX" (5) وسيتم سماع تنبيه صوت "صغير" طويل.

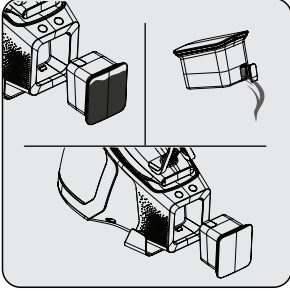

لتفريغ صندوق الكلس (8)، افتح الغطاء (7) وقم بتفريغه. ثم، تأكد من أن صندوق الكلس (8) مثبت بشكل صحيح.
- ستكون المكواة جاهزة خلال دقائق معدودة.

4 التنظيف والصيانة

4.1 تنظيف الكلس

- يمكنك بدء عملية تنظيف الكلس عند يكون زر تنظيف الكلس (5) "CalBox" مضاءً بالضغط على الزر.
- تأكد قبل البدء في تنظيف الكلس من أن صندوق الكلس (8) فارغًا.
- عند الوصول إلى وقت تنظيف الكلس، سيظل زر تنظيف الكلس (5) مضاءً لمدة 20 ثانية وسيتم سماع صوت "صافرة" على فترات. إذا لم تبدأ تنظيف الكلس، فسيتم إيقاف تشغيل زر تنظيف الكلس (5) وسيبدأ التنظيف تلقائيًا في المرة القادمة التي تبدأ فيها الكي.
- إذا تم فصل الجهاز أو حدث انقطاع في التيار الكهربائي أثناء تنظيف الكلس، فستستمر عملية التنظيف في المرة التالية التي يبدأ فيها تشغيل الجهاز.
- في كل مرة تقوم فيها بتشغيل الجهاز، سيبقى زر تنظيف الكلس (5) لمدة 10 ثوانٍ إذا كان الخزان متاحًا للتنظيف. إذا ضغطت على زر تنظيف الكلس (5) خلال هذه الفترة، فستبدأ عملية التنظيف. وإذا لم تضغط عليه، فيستوقف تشغيل زر تنظيف الكلس (5) وسيستمر الجهاز في العمل بانتظام.



- ستسمع صوت "صفير" إذا كان صندوق الكلس (8) ممتلئًا بالمياه أثناء التنظيف. أولاً، قم بتفريغ صندوق الكلس (8) ثم أعد تركيبه بشكل صحيح.



- **تحذير:** لا تحاول أثناء تنظيف الكلس الوصول إلى فتحة إطلاق البخار (18) الموجودة بصندوق الكلس (8).



3.13 إيقاف التشغيل الآلي

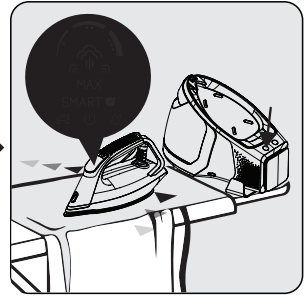
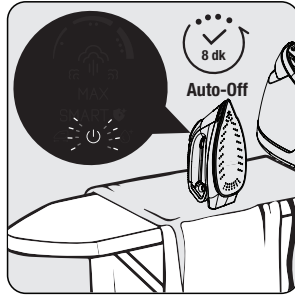
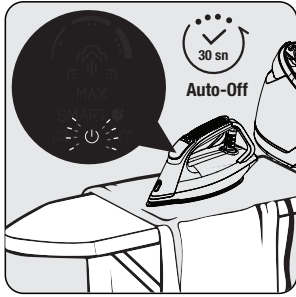

سيتم إيقاف تشغيل المكواة تلقائيًا إذا لم يتم تحريكها أفقيًا لمدة 30 ثانية أو لم يتم الضغط على أي أزرار.
- سيومض مؤشر الإيقاف الآلي "ل" باستمرار على الشاشة الـ LED (1).

سيتم إيقاف تشغيل المكواة تلقائيًا إذا لم يتم تحريكها عموديًا لمدة 8 دقائق أو لم يتم الضغط على أي أزرار.
- سيومض مؤشر الإيقاف الآلي "ل" باستمرار على الشاشة الـ LED (1).

سينطفئ مؤشر الإيقاف الآلي "ل" بعد تحريك المكواة أو الضغط على أي زر. ستومض شاشة الـ LED (1) حتى تصبح المكواة جاهزة مرة ثانية.
- ستظل شاشة الـ LED (1) مضاءة عندما يكون الجهاز جاهزًا، وستسمع صوت صغير للإشارة إلى أن جهازك على استعداد لمهمة الكي.

قد يستغرق الأمر حوالي 60 ثانية حتى تصل درجة حرارة القاعدة (16) إلى مستواها السابق.



تحذير: سيتم إيقاف تشغيل الجهاز تلقائيًا إذا لم يتم الضغط على أي أزرار أو لم يتم تحريك الجهاز لمدة 10 دقائق. سيبدأ مفتاح التشغيل/الإيقاف التشغيل (6) في الوميض. اضغط على زر التشغيل/إيقاف التشغيل (6) لإعادة تشغيل الجهاز.



3.11 وضع التريو

- استخدم ميزة بخار التريو عندما تريد الحصول على مزيد من البخار والكي السريع للملابس الأكثر سُمكًا.
- يقوم الجهاز تلقائيًا بعد 12 دقيقة من التشغيل على مستوى البخار التريو بتعطيل وظيفة البخار التريو.
- يمكنك استخدام وظيفة البخار التريو في كافة الأوضاع باستثناء "•".

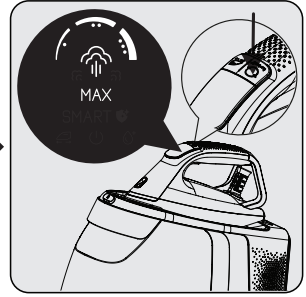
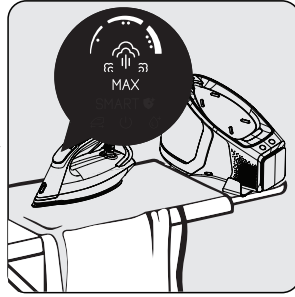
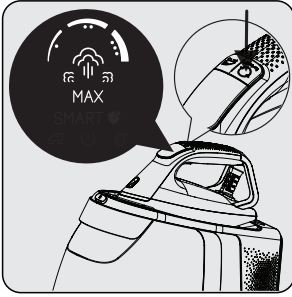

اضغط على زر ضبط المستوى (3) مع الاستمرار لمدة 3 ثوانٍ.
- سيظهر رمز البخار التريو "☁️" على الشاشة.

ستومض شاشة الـ (1) LED حتى يصبح الجهاز جاهزًا.
- ستظل شاشة الـ (1) LED مضاءة عندما يكون الجهاز جاهزًا، وستسمع صوت صفير للإشارة إلى أن جهازك على استعداد لمهمة الكي.

اضغط على زر ضبط المستوى (3) للخروج من وضع البخار التريو.
- سيختفي رمز البخار التريو "☁️" من الشاشة.

3.12 البخار العمودي

يمكنك استخدام ميزة البخار أيضًا عند وجود المكواة في الوضع العمودي (انظر 3.8). يمكنك باستخدام وظيفة البخار العمودي كي الستائر أو الملابس المعلقة. حافظ على أن يظل الجهاز على مسافة 15 - 30 سم من الملابس أو الستائر.

يمكنك أيضًا استخدام ميزة البخار التريو (انظر 3.11).



1. اضغط على زر التشغيل/إيقاف التشغيل (6) مع الاستمرار لمدة 3 ثوانٍ عند الانتهاء من الكي.
- ستختفي الأضواء الموجودة على شاشة الـ (1) LED.
2. افصل الجهاز ودعه يبرد.

3.9 وظيفة البخار الآلي

يكتشف مستشعر البخار حركة المكواة ويوفر كمية مناسبة من البخار دون استخدام مُشغل البخار (4) وفقاً للوضع الذي اخترته.

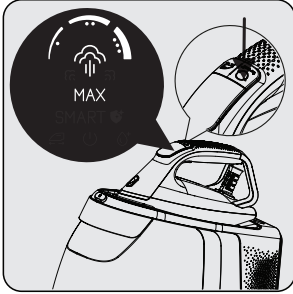

اضبط درجة الحرارة ومستوى البخار المناسبين للمنسوجات باستخدام زر ضبط المستوى (3).
(انظر 3.6)

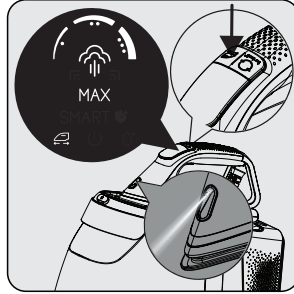

اضغط على زر البخار الآلي (2) لتنشيط وظيفة البخار الآلي.
- سيتم تنشيط المستشعر وستعرض شاشة الـ LED "بي".
- في الوقت نفسه، سيضيء ضوء مؤشر الـ LED (19) أمام المكواة.

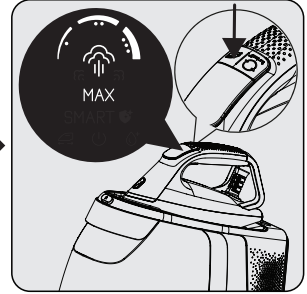

اضغط على زر البخار الآلي (2) لتعطيل وظيفة البخار الآلي.
- سيتم تعطيل المستشعر وستتلاشى "بي" على شاشة الـ LED.
- سيختفي ضوء مؤشر الـ LED (19).

لن يضيء ضوء مؤشر الـ LED في مقدمة المكواة إلا عند تنشيط وظيفة البخار الآلي.



3.10 البخار المكثف

يؤدي سحب مُشغل البخار وتحريره (4) إلى توفير بخار مكثف.

- قد يؤدي السحب المتكرر لمُشغل البخار (4) إلى تقليل تأثير البخار المكثف.
- قد ينخفض تأثير البخار المكثف بعد استخدام البخار المستمر عن طريق سحب مُشغل البخار باستمرار (4) أو باستخدام وظيفة البخار الآلي.



تحذير: لا توجه البخار أبداً إلى أشخاص أو حيوانات.



يمكنك استخدام زر ضبط المستوى (3) لضبط إعداد درجة الحرارة. (انظر 3.6).

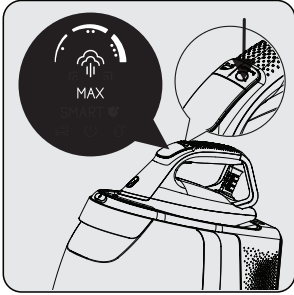

اضبط درجة الحرارة ومستوى البخار المناسبين للمنسوجات باستخدام زر ضبط المستوى (3). (انظر 3.6)



ستومض شاشة الـ LED (1) حتى يصبح الجهاز جاهزًا.



ستظل شاشة الـ LED (1) مضاءة عندما يكون الجهاز جاهزًا، وستسمع صوت صفير للإشارة إلى أن جهازك على استعداد لمهمة الكي.

تحذيرات:

- يجب أن يتوافق اختيارك مع نوع القماش المراد تسويته.
- تشير رموز إعدادات درجة الحرارة الوامضة على شاشة الـ LED (1) إلى أنه يتم إعداد القاعدة للوصول إلى درجة الحرارة المحددة. تشير رموز إعدادات درجة الحرارة المضاءة بشكل ثابت على شاشة الـ LED (1) إلى أن القاعدة قد وصلت إلى درجة الحرارة المحددة.



عندما يكون الجهاز جاهزًا للكي، حرك المكواة أفقيًا على قطعة القماش المراد كيها واضغط على زر البخار (4). طالما أنك تضغط على مُشغل البخار، فسيوفر جهازك البخار من خلال القاعدة (16).



تحذيرات:

- لا توجه البخار أبدًا إلى أشخاص أو حيوانات.
- لا تلمس مطلقًا القاعدة الساخنة (16).



3 التشغيل

نوع القماش	الإعدادات	ضبط البخار
الألياف الصناعية	•	بدون بخار
المنتجات الحريرية	••	بخار/بخار تربو
قطن	•••	بخار/بخار تربو
الكتان - الجينز	الحد الأقصى	بخار/بخار تربو

يبدأ تشغيل الجهاز في الوضع "الصحي-الذكي". يوفر هذا المستوى درجة حرارة وكمية بخار آمنة لكافة أنواع المنسوجات المناسبة للكي.

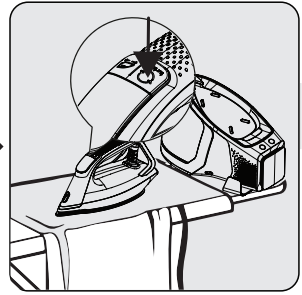
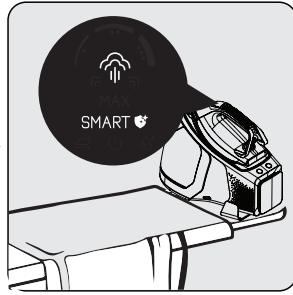
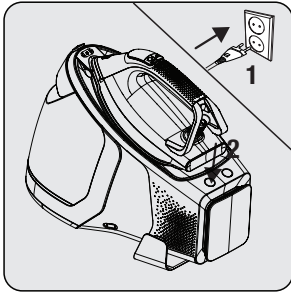

وصِّل سلك الطاقة واضغط على مفتاح التشغيل/إيقاف التشغيل. - سوف يضيء ضوء المؤشر الموجود على زر التشغيل/إيقاف التشغيل وسوف تسمع صوت صفير.

ستومض شاشة الـ (1) LED حتى يصبح الجهاز جاهزاً. - ستظل شاشة الـ (1) LED مضاءة عندما يكون الجهاز جاهزاً، وستسمع صوت صفير.

يمكنك ضبط درجة الحرارة المناسبة للمنسوجات باستخدام زر ضبط المستوى (3) وبدء الكي.

3.7 الكي الجاف

- لن يولد الجهاز البخار ما لم تسحب مُشغل البخار (4) أو تضغط على زر مستشعر البخار الآلي (2).
- لن يؤدي سحب مُشغل البخار (4) إلى توليد البخار عندما يكون إعداد درجة الحرارة في الوضع "••".



3.8 الكي بالبخار

- اضغط على مُشغل البخار (4) للكي بالبخار. إذا واصلت سحب مُشغل البخار (4) باستمرار لمدة دقيقة واحدة، فسيوقف الجهاز عن توليد البخار.
- قد يتسبب تشغيل المضخة في حدوث ضوضاء أثناء سحب المياه، وهذا أمر طبيعي.
- لتنشيط وظيفة توليد البخار الآلي، يمكنك الضغط على زر البخار الآلي (2).
- لا يتسنى لك تنشيط البخار الآلي إلا عندما تتحرك المكواة أفقياً.



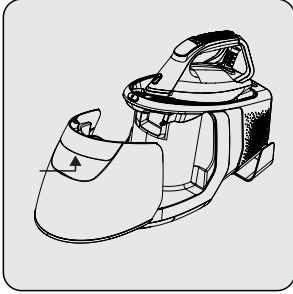

أزل خزان المياه (11) عن طريق إمساكه من مقبض فصل الخزان (13) وسحبه.

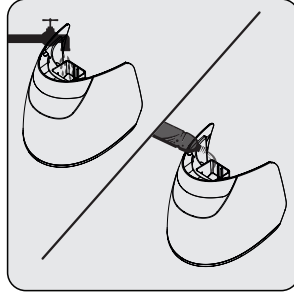

قم بتعبئة خزان المياه (11) حتى خط الحد الأقصى.

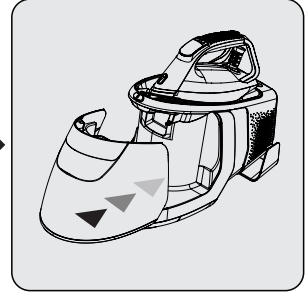

أعد خزان المياه (11) إلى مكانه. تأكد من تركيب خزان المياه بشكل صحيح.

3.5 قفل/فتح قفل الحمل

تم تصميم هذه الوظيفة كي يتسنى حمل المكواة بسهولة مع المرساة.

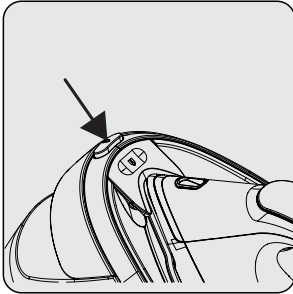

لفصل المكواة عن المرساة، اضغط على زر فتح قفل الحمل (14).

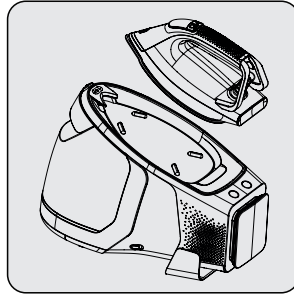

سيتم فتح القفل وسيتمكن لك رفع المكواة من المرساة.

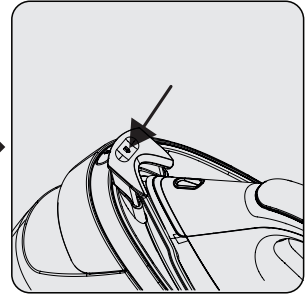

لتنثبيت المكواة في المرساة، اضغط على قفل الحمل (15).

3.6 إعدادات درجة الحرارة

يمكنك كي جميع أنواع المنسوجات التي يمكن أن تتحمل الكي بأمان، باستخدام الوضع "الصحي - الذكي". يمكنك الكي بالبخار باستخدام المشغل البخاري (4) في هذه الحالة.



تحذيرات:

- يمكنك الكي بالبخار في كافة إعدادات درجة الحرارة باستثناء "•" اسحب مُشغل البخار (4) للكي بالبخار.
- بالنسبة للكي، يجب اتباع تعليمات الكي الموجودة على ملصقات الملابس.



3 التشغيل

3.1 الاستخدام المخصص

هذا الجهاز مخصص للاستخدام والكي المنزلي فقط، فهو غير مناسب للاستخدام المهني.

3.2 التشغيل لأول مرة

أزل الطبقة الواقية من الشاشة الـ (1) LED قم عند التشغيل الأولي بملء خزان المياه (11) وتوليد البخار لمدة 10-15 دقيقة لإزالة أي بقايا إنتاج (انظر. 3.4).



قد تكون هناك رائحة خفيفة عند الاستخدام الأولي للجهاز. ستختفي هذه الرائحة وتعود الأمور إلى طبيعتها بعد عدة استخدامات.

3.3 نصائح للكي

- سيسخن الجهاز سريعاً؛ استخدم إعدادات درجة الحرارة المنخفضة عند كي الأقمشة الاصطناعية أو الحرير أو المنسوجات المشابهة.
- قم بكي المنسوجات القابلة للاشتعال (الحرير وما إلى ذلك) من الوجه الخلفي أو استخدم الجهاز في الوضع "الصحي+الذكي".
- عند كي منسوجات مثل القטיפيعة، فاضغط عليها برفق وقم بالكي في اتجاه واحد.
- قد يسبب التبخير بقعاً في المنسوجات الحريرية الملونة. لا تستخدم البخار.
- يمكن كي الملابس المصنوعة من الصوف بنسبة 100% باستخدام البخار.
- قد يسبب كي الملابس الصوفية في حدوث اشتعال. قم بالكي من الجانب الخلفي.



تحذير: لا تجعل المكواة تلامس الأجزاء المعدنية مثل السحابات أو الدبابيس أو الأزرار. سيؤدي ذلك إلى تلف قاعدة المكواة.

3.4 تعبئة خزان المياه

تحذيرات:

- إذا كنت ستقوم بالملء بالمياه أثناء وجود خزان المياه بمولد البخار، فينبغي التأكد من فصل الجهاز.
- تجنب وضع العطور أو الخل أو الصودا أو عوامل إزالة الترسبات أو أي مواد مساعدة على الكي أو غيرها من المواد الكيميائية في خزان المياه.



- ستضيء علامة "H⁺" فراغ خزان المياه عندما يكون الخزان فارغاً. لن ينتج الجهاز بخاراً عند سحب مُشغل البخار.
- جهازك مُصمم ليعمل بماء الصنبور. إذا كانت مياه الصنبور في منطقتك كلسية للغاية، فاستخدم مياه صنبور ممزوجة بمياه شرب.



2 مولد البخار

شاشة LED والأزرار

الأوصاف	الرموز	شاشة LED
إعدادات درجة الحرارة		
البخار		
وضع البخار التربو		
الوضع الصحي-الذكي	SMART	
مؤشر مستشعر البخار الآلي		
مؤشر الإيقاف الآلي		
مؤشر فراغ خزان المياه		
الأزرار:		
يمكنك في كل مرة تضغط فيها على زر ضبط المستوى (3) التبديل بين أوضاع إعدادات الكي "الوضع الصحي-الذكي، درجة الحرارة 1، درجة الحرارة 2، درجة الحرارة 3، الحد الأقصى" سيؤدي الضغط مع الاستمرار على الزر لمدة 3 ثوان إلى تنشيط وضع البخار التربو	 turbo 3"	زر ضبط المستوى
استخدمه لتنشيط مستشعر البخار الآلي وتعطيله. للتنشيط، اضغط على زر مستشعر البخار الآلي (2). سيتم عرض مؤشر مستشعر البخار على الشاشة الـ LED. للتعطيل، اضغط على زر مستشعر البخار الآلي (2). سوف يتلاشى مؤشر مستشعر البخار على الشاشة الـ LED.		زر مؤشر مستشعر البخار الآلي
يمكنك إجراء إزالة الترسبات باستخدام هذا الزر.	Calc ⁺ BOX	زر تنظيف الكلس
يمكنك تشغيل/إيقاف تشغيل الجهاز باستخدام هذا المفتاح.		مفتاح التشغيل/إيقاف التشغيل

2 مولد البخار

عناصر التحكم والأجزاء

1. شاشة LED
2. زر إطلاق البخار الآلي
3. زر ضبط المستوى
4. مشغل البخار
5. زر تنظيف الكلس
6. مفتاح التشغيل/إيقاف التشغيل
7. غطاء صندوق الكلس
8. صندوق الكلس
9. مشبك كابل البخار
10. مرسة المكواة
11. خزان مياه قابل للفصل
12. فتحة التعبئة بالمياه
13. مقبض فصل الخزان
14. زر فتح قفل الحمل
15. قفل الحمل
16. القاعدة
17. فتحة لف السلك
18. فتحة إطلاق البخار
19. ضوء LED

2.2 البيانات الفنية

مصادر الطاقة	240-220 فولت ~ 50-60 هرتز
استهلاك الطاقة	2520-3000 وات
ضغط البخار	8 بار
كمية البخار المستمرة (حتى جرام/دقيقة)	165 جم / دقيقة
بخار مكثف (حتى جم)	600 جم*

*يُقاس عن طريق سحب مُشغل البخار (4) وتحريره كل 3 ثوانٍ خلال فترة تشغيل مدتها 30 دقيقة عند أقصى مستوى للحرارة ووضع البخار التريو. تم تحويل وضع الكي إلى وضع البخار التريو كل 12 دقيقة. (انظر 3.11)



حقوق إجراء التغييرات الفنية والتصميمية محفوظة.

2 مولد البخار

2.1 نظرة عامة

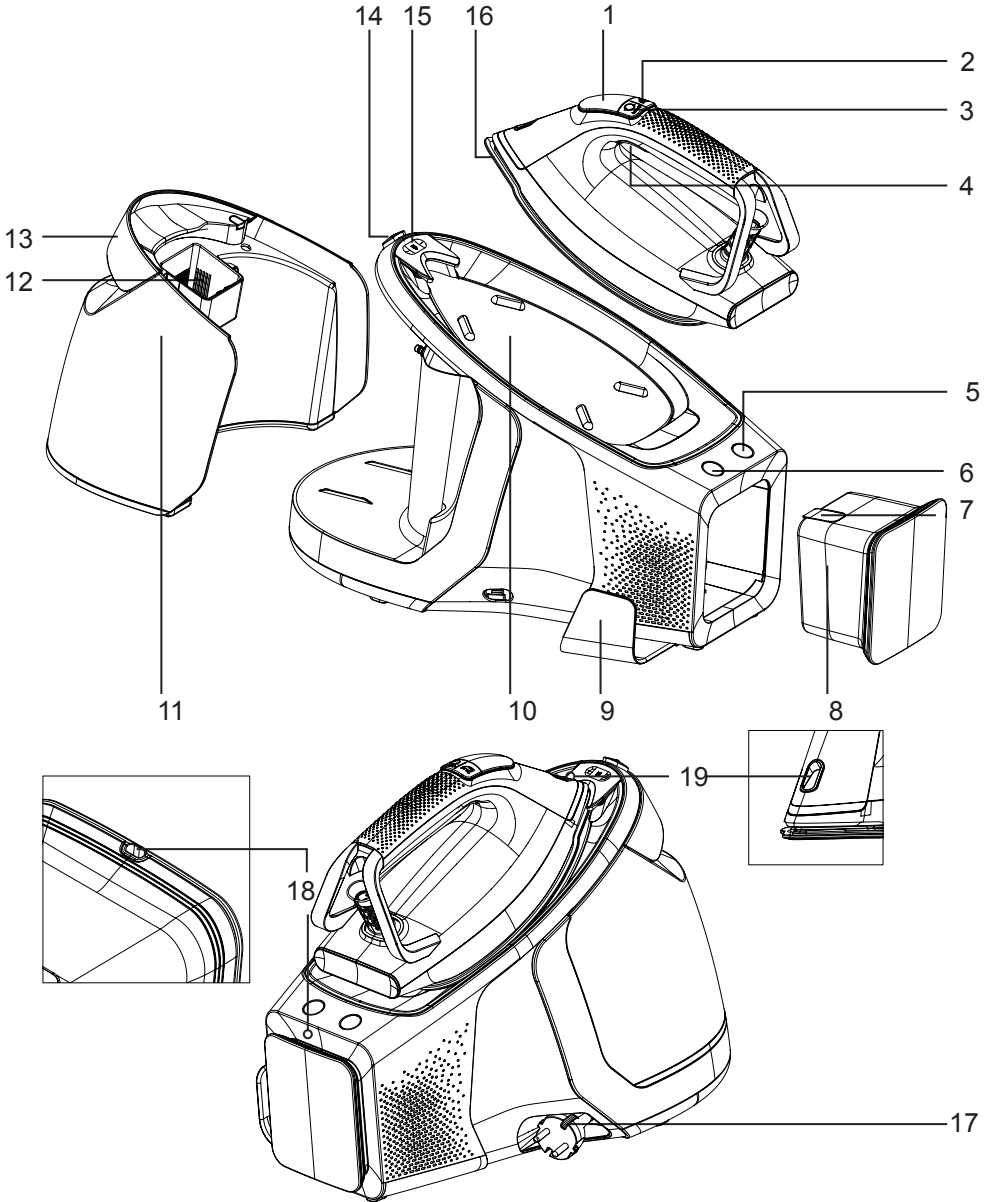

1 تعليمات هامة للسلامة والبيئة

1.4 معلومات التغليف

تم تصنيع مواد تغليف المنتج من مواد قابلة لإعادة التدوير طبقاً لأنظمة البيئة الوطنية. لا تتخلص من مواد التغليف مع النفايات المنزلية وغيرها. قم بنقلها إلى نقاط تجميع مواد التغليف المحددة من قبل السلطات المحلية.



- لا تستخدم الجهاز في أو بالقرب من المناطق التي توجد بها أماكن ومواد قابلة للاشتعال.
- إذا احتفظت بمواد التغليف، فاحتفظ بها بعيداً عن متناول الأطفال.
- لا تقم بإزالة صندوق الكلس من مكانه أثناء نقل المياه إلى الوعاء حتى تسمع تحذير صوتي.
- لا يمكن فتح فتحات التعبئة أو إزالة الكلس أو الشطف أو الفحص المعرضة للضغط أثناء الاستخدام.

1.2 الامتثال للتوجيهات الخاصة بنفايات الأجهزة والتخلص منها:

هذا المنتج متوافق مع توجيهات EU WEEE (2012/19/EU). يحمل هذا المنتج رمز تصنيف التلحق من الأجهزة الكهربائية والإلكترونية (WEEE).

يشير هذا الرمز إلى أنه لا يجب التخلص من هذا المنتج مع النفايات المنزلية الأخرى في نهاية عمره التشغيلي. يجب إعادة الجهاز المستخدم إلى نقطة التجميع الرسمية لإعادة تدوير الأجهزة الكهربائية والإلكترونية.



للغثور على أنظمة التجميع هذه، يرجى الاتصال بالسلطات المحلية أو بائع التجزئة الذي تم شراء المنتج منه. تؤدي كل أسرة دوراً مهماً في استعادة وإعادة تدوير الأجهزة القديمة. حيث يساعد التخلص المناسب من الأجهزة المستخدمة على منع النتائج السلبية المحتملة على البيئة وصحة الإنسان.

1.3 الامتثال لتوجيهات حظر المواد الخطرة:

هذا المنتج متوافق مع توجيهات EU RoHS (2011/65/EU). وهو لا يحتوي على مواد ضارة أو محظورة محددة في التوجيهات.

1 تعليمات هامة للسلامة والبيئة

- الكي.
- إذا سقط الجهاز أو أصبح يسرّب الماء أو به أي أعطال أخرى، بادر بالاتصال بوكيل الخدمة المُعتمد.
- لا تستخدم الجهاز مع منفذ مؤرض.
- لا تستخدم الجهاز بكابل تطويل.
- يحظر استخدام الجهاز حتى يتم إصلاحه.
- لا تستخدم سوى الأجزاء الأصلية أو الأجزاء التي يُوصي بها المُصنّع.
- تأكد قبل البدء في تنظيف الكلس من أن صندوق الكلس الموجود على الجانب الخلفي من مجموعة مكواة البخار فارغًا.
- لا تقم بتفكيك الجهاز.
- ينبغي أن يتوافق مصدر إمداد الطاقة الرئيسي بجهازك مع المعلومات الواردة على لوحة التصنيف الخاصة بالجهاز.
- يلزم تأمين منفذ تغذية الجهاز بمصهر 16 أمبير على الأقل.
- لا تسحب كابل الطاقة عند فصل الجهاز عن الكهرباء.
- في حالة تلف كبل الطاقة، فيجب إصلاحه أو استبداله من قبل التاجر أو مركز الخدمة أو خدمة متخصصة ومعتمدة بمؤهلات مماثلة.
- افصل الجهاز عن الكهرباء قبل التنظيف.
- يحظر لف السلك حول الجهاز.
- لا تلمس الجهاز أو قابسه ويديك مبللتين أو رطبتين عند تشغيله.
- قد تتعرض لوحة قاعدة المكواة وسطح محطة البخار للسخونة الزائدة. قد يؤدي ملامسة الأسطح الساخنة إلى حدوث حروق.

1 تعليمات هامة للسلامة والبيئة

يحتوي هذا القسم على تعليمات السلامة التي تساعد في الوقاية من خطر الإصابة الشخصية أو تلف المواد. يؤدي عدم اتباع هذه التعليمات إلى إبطال الضمان الممنوح.

1.1 السلامة العامة

يُرجى الانتباه إلى تنظيف المنتج وصيانيته وفقاً للتعليمات التالية

- يتوافق هذا الجهاز مع المعايير الدولية.
- هذا الجهاز مصمم للاستخدام المنزلي والتطبيقات المماثلة مثل:
 - مناطق المطابخ المخصصة للعاملين في المتاجر والمكاتب وبيئات العمل الأخرى.
 - منازل المزارع.
 - النزلاء في الفنادق والأماكن السكنية المماثلة.
 - الأماكن التي توفر خدمات مبيت وإفطار.
- الجهاز غير مناسب للاستخدام الخارجي.
- يمكن استخدام هذا الجهاز من قبل الأطفال بدءاً من سن 8 وما فوق، والأشخاص الذين لديهم قدرة بدنية أو حسية أو عقلية محدودة، أو ليس لديهم معرفة وخبرة، بشرط أن يتم الإشراف عليهم أو فهمهم للتعليمات المتعلقة باستخدام الأمان للمنتج والأخطار المحتملة. يحظر عبث الأطفال بالجهاز. يُحظر إجراء أعمال التنظيف والصيانة التي يقوم به المستخدمون بواسطة الأطفال إلا إذا كانوا تحت إشراف شخص بالغ.
- إذا كان الجهاز قيد التشغيل أو متروك ليبرد، حافظ على الجهاز وكابل الطاقة الخاص به بعيداً عن متناول الأطفال الأصغر من 8 سنوات.
- يحظر ترك الجهاز بدون مراقبة أثناء تشغيله.
- افصل الجهاز عن الكهرباء قبل ملء خزان المياه بالماء.
- لا تفتح فتحة تعبئة المياه أثناء الاستخدام.
- يجب استخدام المكواة ووضعها على سطح مستوٍ وثابت.
- عند وضع الجهاز على لوح قاعدته، تأكد من استواء السطح أسفله.
- احتفظ بجهازك في وضع عمودي أو ضعه على مرساة المكواة في حالة عدم استخدامه أو التوقف مؤقتاً أثناء

يرجى قراءة هذا الدليل أولاً!

عملينا العزيز،

شكراً لأنك فضلت منتج بيكو هذا. نأمل أن تحصل على أفضل النتائج من منتجك الذي تم تصنيعه بجودة عالية وأحدث التقنيات. لذلك، يرجى قراءة دليل المستخدم بالكامل وجميع المستندات الأخرى المصاحبة له بعناية قبل استخدام المنتج والاحتفاظ به كمرجع للاستخدام في المستقبل. وإذا قمت بإعطاء المنتج إلى شخص آخر، فقم بإعطاء دليل المستخدم أيضاً. اتبع جميع التحذيرات والمعلومات الواردة في دليل المستخدم.

معاني الرموز

تستخدم الرموز التالية في الأقسام المختلفة من هذا الدليل:

معلومات هامة وتلميحات مفيدة عن الاستخدام.	
تحذير: تحذيرات من مواقف خطيرة متعلقة بسلامة الأرواح والممتلكات.	
تحذير: تحذير من الأسطح الساخنة.	
تحذير: لا تغمر الجهاز أو سلك الطاقة أو قابس الطاقة في الماء أو في أي سوائل أخرى.	
تحذير: خطر الإصابة بحروق ولسعات بسبب البخار.	
تحذير: خطر الإصابة بحروق ولسعات بسبب البخار.	



beko

مولد بخاري
دليل المستخدم



BKU 8130

AR



01M-8911061200-0223-01