

## Lütfen önce bu kılavuzu okuyun!

Değerli Müşterimiz,

Beko ürününü tercih ettiğiniz için teşekkür ederiz. Yüksek kalite ve teknoloji ile üretilmiş olan ürününüzün size en iyi verimi sunmasını istiyoruz. Bunun için, bu kılavuzun tamamını ve verilen diğer belgeleri ürünü kullanmadan önce dikkatle okuyun ve bir başvuru kaynağı olarak saklayın. Ürünü başka birisine vererseniz, kullanma kılavuzunu da birlikte verin. Kullanma kılavuzunda belirtilen tüm bilgi ve uyarıları dikkate alarak talimatlara uyun.

Bu kullanma kılavuzunun başka modeller için de geçerli olabileceğini unutmayın. Modeller arasındaki farklar kılavuzda açık bir şekilde belirtilmiştir.

### Sembollerin anlamları

Bu kullanma kılavuzunun çeşitli kısımlarında aşağıdaki semboller kullanılmıştır:



Cihazın kullanımıyla ilgili önemli bilgiler ve faydalı tavsiyeler.



**UYARI:** Can ve mal güvenliğiyle ilgili tehlikeli durumlar konusunda uyarılar.



**UYARI:** Sıcak yüzeylerle ilgili uyarı.



**UYARI:** Cihazı, elektrik kablosunu veya elektrik fişini suya ya da diğer sıvılara batırmayın.



**UYARI:** Buhardan yanma ve haşlanma tehlikesi.



**UYARI:** Buhardan yanma ve haşlanma tehlikesi.



# 1 Önemli güvenlik ve çevre talimatları

Bu bölümde, yaralanma ya da maddi hasar tehlikelerini önlemeye yardımcı olacak güvenlik talimatları yer almaktadır.

Bu talimatlara uyulmaması halinde her türlü garanti geçersiz hale gelir.

## 1.1 Genel güvenlik

Aşağıdaki talimatta lütfen ürünün temizliğine ve bakımına dikkat ediniz.

- Bu cihaz, uluslararası güvenlik standartlarına uygundur.
- Bu cihaz ticari kullanım için tasarlanmamıştır, evde ve aşağıdakiler gibi uygulamalarda kullanılmak üzere tasarlanmıştır:
  - Dükkanların, ofislerin ve diğer çalışma ortamlarının personel mutfaklarında;
  - Çiftlik evlerinde;
  - Otel, motel ve diğer konaklama mekânlarında müşteriler tarafından;
  - Pansiyon türü mekanlarda.
- Cihaz dış mekanlarda kullanıma uygun değildir.

- Cihazın 8 yaş ve üzeri çocuklar ile kısıtlı fiziksel, duyuşal, zihinsel kapasiteye sahip olan ya da bilgi ve deneyime sahip olmayan kişiler tarafından kullanılabilmesi için gözetim altında olmaları veya cihazın güvenli kullanımı ile ilgili talimatları ve tehlikeleri anlamaları gerekir. Çocuklar cihazla oynamamalıdır. Temizlik ve kullanıcı bakım işlemleri, başlarında bir büyük olmadığı sürece çocuklar tarafından yapılmamalıdır.
- Cihaz kullanımda iken veya soğumaya bırakıldığında, 8 yaş altı çocukları cihazdan ve elektrik kablosundan uzak tutun.
- Cihazı elektrik fişine bağlarken gözetimsiz bırakmayın.
- Cihazın su tankına su doldurmadan önce fişini prizden çekin.
- Kullanım sırasında su doldurma deliğini açmayın.
- Ütü düz, sabit ve dengeli bir yüzeyde kullanılmalı ve yine bu özelliklerde bir yüzeye yaslanmalıdır.
- Cihaz altlığı üzerine yerleştirildi-

# 1 Önemli güvenlik ve çevre talimatları

- ğinde, altlığın üzerine konulduğu yüzeyin dengeli olmasını sağlayın.
- Cihazınızı, kullanmadığınız durumlarda yada kullanım sırasında ütülemeye ara verdiğiniz esnalarda daima dik konumda tutun veya ütü istasyonuna yerleştirin.
  - Cihaz düşürülürse, su sızıntısı yaparsa, elektrik kablosu hasarlanırsa veya diğer arızalar meydana gelirse, yetkili servise başvurun. Cihazı onarılan kadar kullanmayın.
  - Sadece orijinal parçaları veya üretici tarafından tavsiye edilen parçaları kullanın.
  - Buharlı ütü istasyonunun arkasındaki kireç kutusunun kireç temizleme işlemine başlamadan önce boş olduğundan emin olun.
  - Cihazı parçalarına ayırmayın.
  - Şebeke güç kaynağınız cihazın tip etiketinde belirtilen bilgilere uygun olmalıdır.
  - Cihazı kullanacağınız şebeke en az 16 A'lık bir sigorta ile emniyete alınmış olmalıdır.
  - Cihazı topraklı prizde kullanın.
  - Cihazı uzatma kablosuyla kullanmayın.
  - Cihazın fişini çıkartırken kablodan çekmeyin.
  - Elektrik kablosu, hasar görmesi durumunda satıcı, servis merkezi veya benzeri uzman ve yetkili servis tarafından onarılmalı veya değiştirilmelidir.
  - Cihazı temizlemeden önce fişini prizden çekin.
  - Cihazın kablosunu etrafına sarmayın.
  - Cihaz elektriğe bağlıyken elleriniz nemli veya ıslaksa cihazın fişine dokunmayın.
  - Cihazın tabanı aşırı ısınabilir. Sıcak yüzeylere temas yanıklara yol açabilir.
  - Cihazı patlayıcı veya yanıcı ortamların ve maddelerin bulunduğu yerde veya yakınında kullanmayın.
  - Ambalaj malzemelerini saklıyorsanız çocukların ulaşamayacağı bir yerde muhafaza edin.

# 1 Önemli güvenlik ve çevre talimatları

- Sesli uyarı vermeden veya suyun kireç kutusuna gönderimi sırasında kireç temizleme kutusunu yerinden çıkarmayın.
- Basınç altında bulunan dolurma, kireç temizleme, durulama veya kontrol delikleri kullanım sırasında açık olmalıdır.

## 1.2 AEEE yönetmeliğine uyum ve atık ürünün elden çıkarılması

Bu ürün T.C. Çevre ve Şehircilik Bakanlığı tarafından yayımlanan "Atık elektrikli ve Elektronik eşyaların Kontrolü Yönetmeliği"nde belirtilen zararlı ve yasaklı maddeleri içermez.

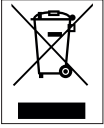

AEEE Yönetmeliğine uygundur. Bu ürün, geri dönüşümlü ve tekrar kullanılabilir nitelikteki yüksek kaliteli parça ve malzemelerden üretilmiştir. Bu nedenle, ürünü, hizmet ömrünün sonunda

evsel veya diğer atıklarla birlikte atmayın. Elektrikli ve elektronik cihazların geri dönüşümü için bir toplama noktasına götürün. Bu toplama noktalarını bölgenizdeki yerel yönetime sorun. Kullanılmış ürünleri geri kazanıma vererek Çevrenin ve doğal kaynakların korunmasına yardımcı olun.

## 1.3 Ambalaj bilgisi



Ürünün ambalajı, Ulusal Mevzuatımız gereği geri dönüştürülebilir malzemelerden üretilmiştir. Ambalaj atığını evsel veya diğer atıklarla birlikte atmayın, yerel otoritenin belirttiği ambalaj toplama noktalarına atın.

## 1.4 Enerji tasarrufu için yapılması gerekenler

Kullanımdan sonra cihazı kapatın ve fişini prizden çıkarın.

## 2 Buhar kazanlı ütünüz

### 2.1 Genel bakış

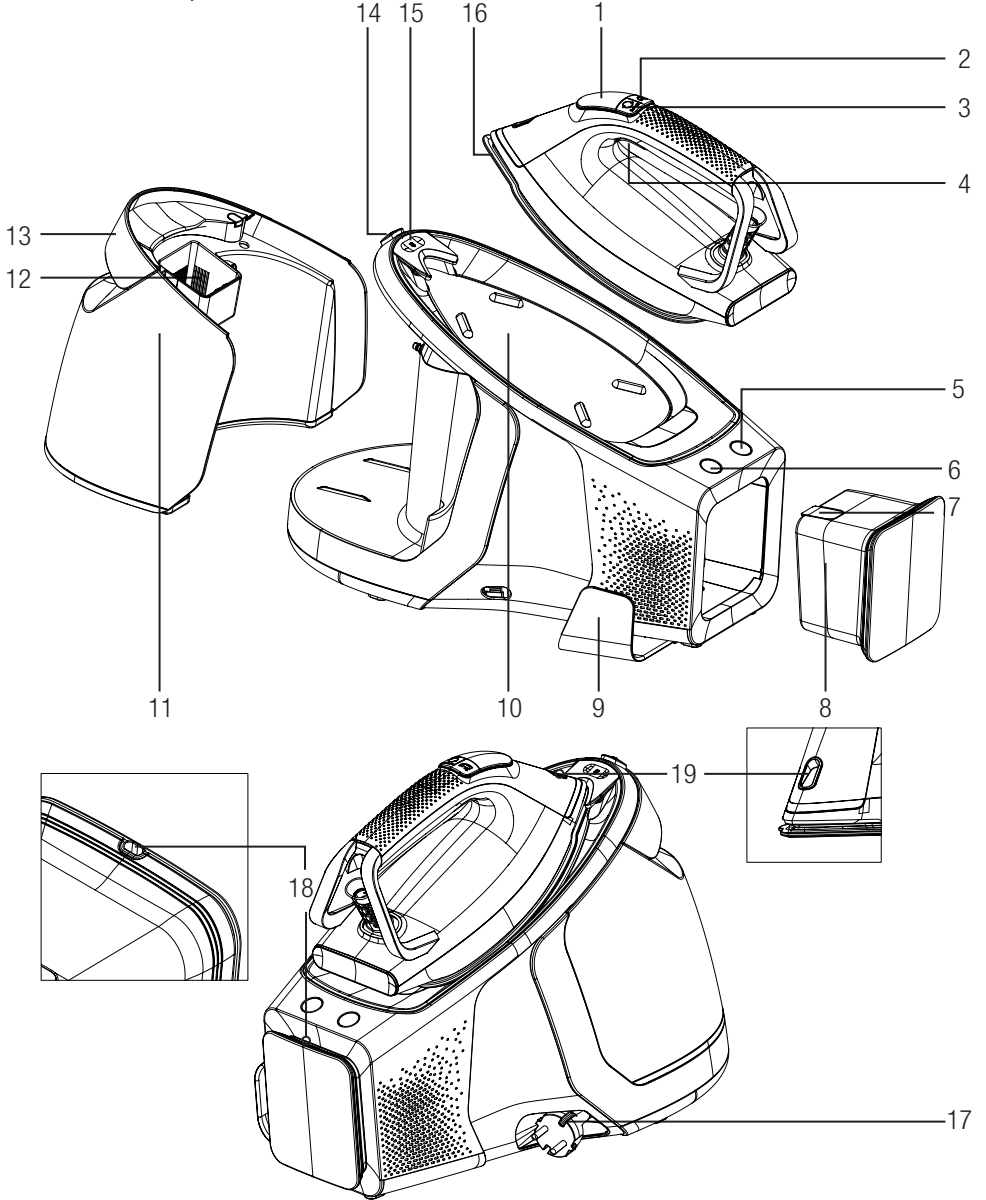

## 2 Buhar kazanlı ütünüz

### Kontrol ve parçalar

1. Led ekran
2. Otomatik buhar sensör düğmesi
3. Kademe ayar düğmesi
4. Buhar tetiği
5. Kireç temizleme düğmesi
6. Açma/kapama düğmesi
7. Kireç kutusu kapağı
8. Kireç kutusu
9. Buhar kablo tutucusu
10. Ütü istasyonu
11. Çıkarılabilir su tankı
12. Su doldurma deliği
13. Tank çıkarma tutamağı
14. Taşıma kilidi açma düğmesi
15. Taşıma kilidi
16. Taban
17. Kablo sarma yuvası
18. Buhar tahliye deliği
19. Led ışık

### 2.2 Teknik veriler

<b>Güç kaynağı</b>	220-240V~ 50-60Hz
<b>Güç tüketimi</b>	2520-3000 W
<b>Pompa basıncı (bar)</b>	8 bar
<b>Sürekli buhar miktarı (g/dk'ya kadar)</b>	165 g/dk
<b>Şok buhar (g'a kadar)</b>	600 g*















\*Maksimum sıcaklık kademesinde ve turbo buhar modunda, 30 dakika kullanım için 3 saniyelik periyotlarla buhar tetiğine (4) basıp çekilerek ölçülmüştür. 12 dakikada bir ütü turbo buhar moduna alınmıştır. (bkz. 3.11)

Teknik ve tasarım değişiklikleri yapma hakkı saklıdır.

## 2 Buhar kazanlı ütünüz

### Led ekran ve düğmeler;

Led ekran	Semboller	Açıklamaları
		Sıcaklık ayarları
		Buhar
		Turbo buhar modu
		Smart-Hijyen modu
		Otomatik buhar sensör göstergesi
		Auto-Off göstergesi
		Su tankı boş göstergesi
Düğmeler		
Kademe ayar düğmesi	 turbo 3"	Kademe ayar düğmesine (3) her bastığınızda ütü ayarlarını "Smart-Hijyen, Sıcaklık 1, Sıcaklık 2, Sıcaklık 3 ve Max" modu şeklinde değiştirebilirsiniz. Düğmeye 3 saniye boyunca basılı tutulduğunda ise <b>Turbo buhar modu aktif edilir.</b>
Otomatik buhar sensör düğmesi		Otomatik buhar sensörünü etkinleştirmek ve kapatmak için kullanın. Etkinleştirmek için otomatik buhar sensör düğmesine (2) basın. Led ekranda otomatik buhar sensör göstergesi çıkar. Devre dışı bırakmak için otomatik buhar sensör düğmesine (2) basın. Led ekranda otomatik buhar sensör göstergesi kapanır.
Kireç temizleme düğmesi		Kireç temizleme işlemini bu düğme ile gerçekleştirebilirsiniz.
Açma/kapama düğmesi		Cihazınızı bu düğme ile açıp kapatabilirsiniz.

Ürününüz üzerinde bulunan işaretlemelerde veya ürünle birlikte verilen diğer basılı dökümanlarda beyan edilen değerler, ilgili standartlara göre laboratuvar ortamında elde edilen değerlerdir. Bu değerler, ürünün kullanım ve ortam şartlarına göre değişebilir.

## 3 Kullanım

### 3.1 Kullanım amacı

Cihaz sadece evde kullanılmak ve ütü yapmak üzere tasarlanmıştır, profesyonel kullanım için uygun değildir.

### 3.2 İlk kullanım

LED ekran (1) üzerindeki koruyucu filmi çıkarın. İlk kullanımda, üretim atıklarını gidermek için su tankını (11) doldurun ve 10-15 dakika buharlaştırma işlemini yapın (bkz. 3.4).



Cihazın ilk kullanımında, hafif bir koku olabilir. Bu durum birkaç kullanım sonra normale dönecektir.

### 3.3 Ütüleme ipuçları

- Cihaz kısa sürede ısınır; sentetik, ipek veya benzeri kumaşları düşük sıcaklık ayarları kullanarak ütöleyin.
- Parlayabilecek kumaşları (ipek vb.) ters çevirerek ütöleyin veya **“Smart+Hijyen”** modunda cihazı kullanın.
- Kadife gibi kumaşları çok az basınçla ve tek yöne doğru ütöleyin.
- Renkli ipek kumaşlarda buhar işlemi, lekeler neden olabilir. Buhar kullanmayın.
- %100 saf yünden yapılmış kumaşlar buhar kullanılarak ütölenebilir.
- Yünlü kıyafetlerin ütülenmesi parlamaya neden olabilir. Ters çevirerek ütöleyin.



**UYARI:** Fermuar, perçin gibi metal parçaları veya metal düğmeleri ütüye temas ettirmeyin. Bu durum ütünün tabanına zarar verebilir.



## 3 Kullanım

### 3.4 Su tankının doldurulması

#### UYARILAR



- Su tankı buhar istasyonundan ayrılmadan su dolumu yapılacaksa, cihazın fişinin prize takılı olmadığından emin olun.
- Su deposuna parfüm, sirke, kola, kireç çözücü ürünler, ütülemeye yardımcı olacak ürünler ve diğer kimyasalları koymayın.



- Su tankı boşken, su tankı boş sembolü "0+" yanar. Buhar tetiğine basıldığında ürün buhar vermez.
- Cihazınız musluk suyu kullanımına uygun olarak tasarlanmıştır. Eğer bulunduğunuz yerdeki musluk suyu aşırı kireçli ise musluk suyunu içme suyu ile karıştırarak kullanın.

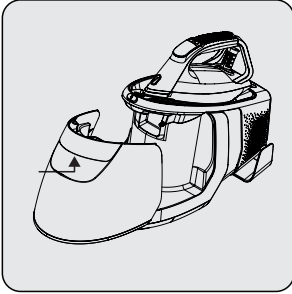

Su tankını (11) tankı çıkarma tutamağından (13) kendinize doğru çekerek çıkarın.

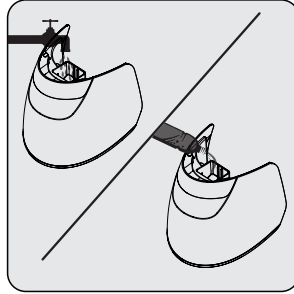

Su tankını (11) Max.'a kadar doldurun.

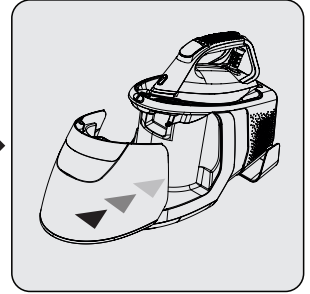

Su tankını (11) yerine yerleştirin. Su tankının yerine oturduğundan emin olun.

## 3 Kullanım

### 3.5 Taşıma kilidi açma/kapama

Bu fonksiyon ütünüzü, istasyonu ile kolay taşımak için tasarlanmıştır.

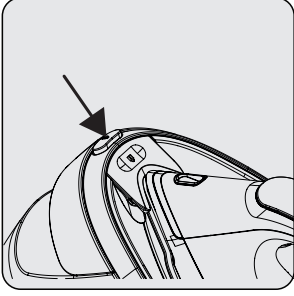

Ütüyü istasyondan ayırmak için taşıma kilidi açma düğmesine (14) basın.

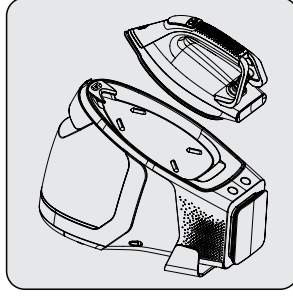

Kilit açılır ve ütüyü istasyondan kaldırabilirsiniz.

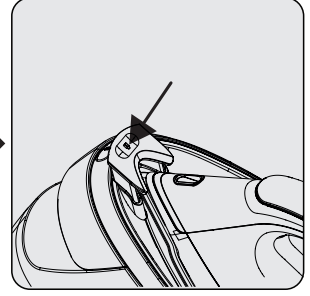

Ütüyü istasyona kilitlemek için taşıma kilidine (15) basın ve ütüyü kilitleyin.

### 3.6 Sıcaklık ayarı



Ütülenebilir tüm kumaşlar için **“Smart-Hijyen”** modunu kullanarak güvenle ütöleme yapabilirsiniz. Bu esnada buhar tetiğini (4) kullanarak buharlı ütöleme yapabilirsiniz.

### UYARILAR



- “.” haricindeki tüm sıcaklık seviyelerinde buharlı ütöleme yapabilirsiniz. Buharlı ütöleme için buhar tetiğine (4) basın.
- Ütöleme için kumaşın etiketinde belirtilen ütöleme talimatlarını dikkate alın.

Kumaş Türü	Ayarlar	Buhar Ayarı
Sentetik	•	Buharsız
İpekli	••	Buharlı/ Turbo buharlı
Pamuklu	•••	Buharlı/ Turbo buharlı
Keten-Kot	Max	Buharlı/ Turbo buharlı

Cihaz ilk açılışta **“Smart-Hijyen”** modunda başlar. Bu seviye ütölenebilir tüm kumaşlar için güvenli sıcaklık ve buhar miktarını sunar.

## 3 Kullanım

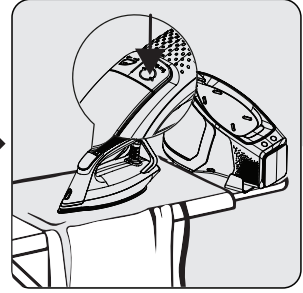
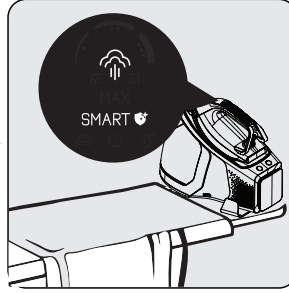
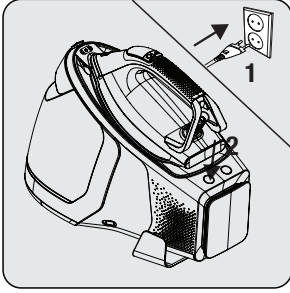

Cihazın fişini prize takın ve açma/kapama düğmesine (6) basın.

– Açma/kapama düğmesinin ışığı yanar ve bip sesi duyulur.

Cihaz hazır olana kadar led ekran (1) yanıp söner.

– Hazır olduğunda led ekran (1) sürekli yanar ve bip sesi duyulur.

Kademe ayar düğmesi (3) ile ütüleceğiniz kumaşa uygun sıcaklığı ayarlayıp ütüleme işlemine başlayabilirsiniz.

### 3.7 Kuru ütüleme



- Buhar tetiğine (4) veya otomatik buhar sensör düğmesine (2) basmadığınız sürece, cihazınız buhar vermeyecektir.
- Sıcaklık ayarı “•” modunda iken buhar tetiğine (4) basıldığında buhar vermez.

### 3.8 Buharlı ütüleme



- Buharlı ütüleme için buhar tetiğine (4) basabilirsiniz. Buhar tetiğine (4) 1 dakika ara vermeden basmaya devam ederseniz, ürün buhar vermeyi durduracaktır.
- Cihazdan su alımı esnasında pompanın çalışması ses çıkarabilir, bu durum normaldir.
- Cihazın otomatik olarak buhar vermesini sağlamak için otomatik buhar sensör düğmesine (2) basarak bu işlevini etkinleştirebilirsiniz.
- Otomatik buhar sensörü yalnızca ütü yatay olarak hareket ettirildiğinde etkinleştirilebilir.

### 3 Kullanım

Sıcaklık seviyelerini kademe ayar düğmesini (3) kullanarak ayarlayabilirsiniz (bkz. 3.6).

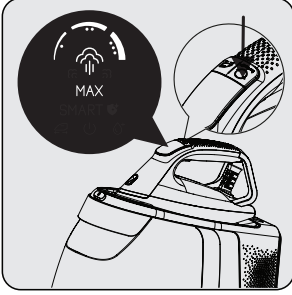

Kademe ayar düğmesi (3) ile ütüleceğiniz kumaşa uygun sıcaklık ve buhar ayarını yapın. (bkz. 3.6)

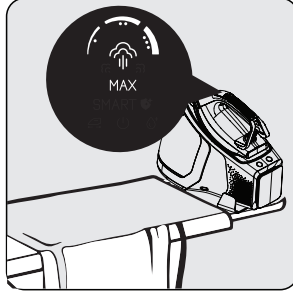

Cihaz hazır olana kadar led ekran (1) yanıp söner.

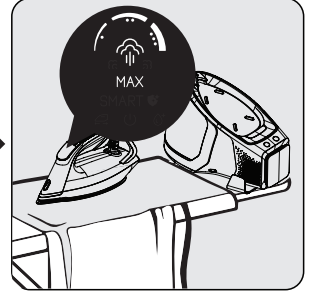

Hazır olduğunda led ekran (1) sürekli yanar ve bip sesi duyulur ve cihazınız ütümeye hazırdır.

#### UYARILAR



- Seçiminizin ütülenecek kumaşa uygun olması gerekir.
- Led ekrandaki (1) sıcaklık ayar sembolleri yanıp söndüğü sürece taban sıcaklığı seçilen ayara ulaşmak için hazırlık aşamasındadır. Led ekrandaki (1) ayar sembolleri sürekli yandığında taban sıcaklığı seçilen sıcaklık seviyesine ulaşır.



Cihaz buharlı ütümeye hazır olduğunda ütü, ütüleceğiniz kumaşın üzerinde yatay konumda hareket ettirin ve buhar tetiğine (4) basın. Buhar tetiğine basılı tuttuğunuz sürece ütünüz tabanından (16) buhar verir.

#### UYARILAR



- Buharı hiçbir zaman insanlara veya hayvanlara yöneltmeyin.
- Soğutmadan önce hiçbir zaman sıcak tabana (16) dokunmayın.

## 3 Kullanım

### 3.9 Otomatik buhar özelliği

Buhar sensörü ütünüzün hareketini algılar ve buhar tetiğini (4) kullanmadan, ayarladığınız mod'a uygun doğru miktarda buhar vermesini sağlar.

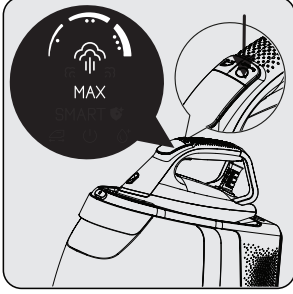

Kademe ayar düğmesi (3) ile ütöleyeceğiniz kumaşa uygun sıcaklık ve buhar ayarını yapın. (bkz. 3.6)

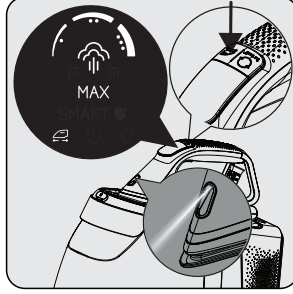

Otomatik buhar özelliğini aktif etmek için otomatik buhar sensör düğmesine (2) basın.

- Sensör aktif olacak ve led ekranda “☁️” yanacak.
- Aynı zamanda ütü önündeki led ışık (19) yanar.

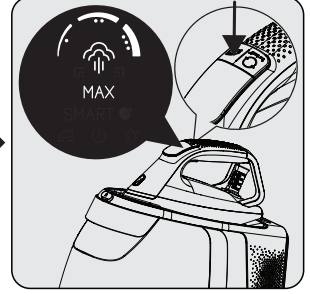

Otomatik buhar özelliğini kapatmak için otomatik buhar sensör düğmesine (2) basın.

- Sensör kapanacak ve led ekranda “☁️” sönecek.
- Led ışık (19) söner.



Ütünün ucundaki led ışık sadece otomatik buhar özelliği aktive edildiğinde yanar.

### 3.10 Şok buhar

Buhar tetiğine (4) bir kere basılıp çekildiğinde ütü şok buhar verir.



- Buhar tetiğine (4) arka arkaya basmaya devam edilir ise şok buharın etkisi azalabilir.
- Buhar tetiğine (4) sürekli basılı tutularak veya otomatik buhar özelliği kullanılarak sürekli buhar verildikten sonra şok buharın etkisi azalabilir.



**UYARI:** Buharı hiçbir zaman insanlara veya hayvanlara yöneltmeyin.

## 3 Kullanım

### 3.11 Turbo mod



- Daha yüksek miktarda buhar istediğinizde ve kalın kumaşlarda hızlı ütüleme performansı için turbo buhar özelliğini kullanın.
- Turbo buhar kademesinde 12 dakika çalıştıktan sonra ürün kendiliğinden turbo buhar özelliğini kapatır.
- Turbo buhar özelliğini “•” haricindeki tüm modlarda kullanabilirsiniz.

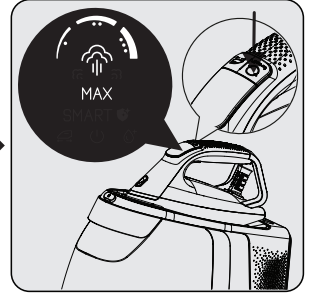
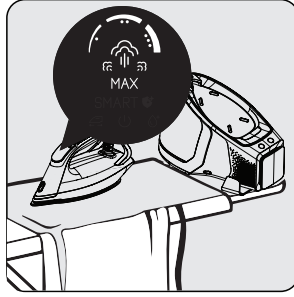
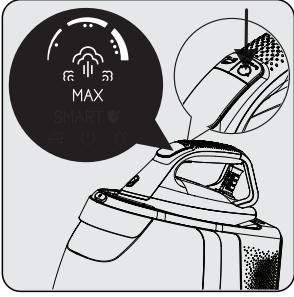

Kademe ayar düğmesine (3) 3 saniye basılı tutun.  
– Turbo buhar sembolü “” ekranda görünür.

Cihaz hazır olana kadar led ekran (1) yanıp söner.  
– Hazır olduğunda led ekran (1) sürekli yanar ve bip sesi duyulur ve cihazınız ütülemeye hazırdır.

Turbo buhar modundan çıkmak için kademe ayar düğmesi (3) basın.  
– Turbo buhar sembolü “” ekranda söner.

### 3.12 Dik buhar

Buharı, ütü dik konumda iken de kullanabilirsiniz (bkz. 3.8). Dik buhar özelliği sayesinde perdelerinizi ve askıdaki giysilerinizi ütüleyebilirsiniz. Cihazı giysi ve perdelerden 15-30 cm uzaklıkta tutun.



Turbo buhar özelliğini de kullanabilirsiniz (bkz. 3.11).

1. Ütüleme işlemi sona erdiğinde açma/kapama düğmesine (6) 3 saniye basın.  
– Led ekrandaki (1) ışıklar söner.
2. Cihazın fişini prizden çekin ve soğumaya bırakın.

## 3 Kullanım

### 3.13 Otomatik kapanma

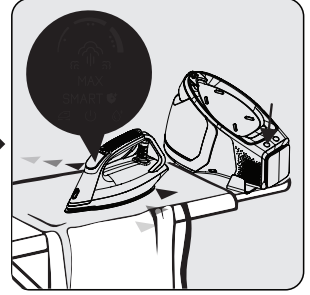
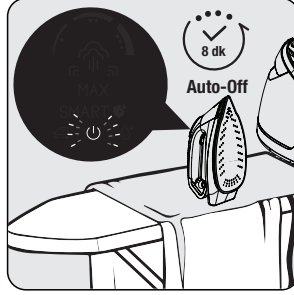
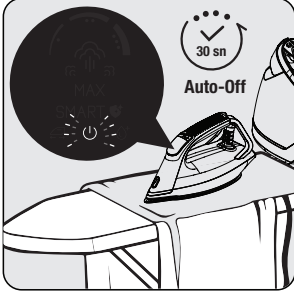

Ütü yatay konumda 30 saniye boyunca hareket ettirilmez ya da herhangi bir düğmesine basılmazsa otomatik olarak kapanır.

- Led ekranda (1) otomatik kapanma “⏻” göstergesi sabit yanar.

Ütü dik konumda yaklaşık 8 dakika boyunca hareket ettirilmez ya da herhangi bir düğmesine basılmazsa otomatik olarak kapanır.

- Led ekranda (1) otomatik kapanma “⏻” göstergesi sabit yanar.

Ütüü tekrar hareket ettirdikten veya herhangi bir düğmeye basıldıktan sonra, otomatik kapanma “⏻” göstergesi kapanacak. Ütü yeniden hazır olana kadar led ekran (1) yanıp söner.

- Hazır olduğunda led ekran (1) sürekli yanar ve bip sesi duyulur ve cihazınız ütümeye hazırdır.



Taban (16) sıcaklığının eski düzeyine ulaşması yaklaşık 60 saniye sürebilir.



**UYARI:** Cihaz 10 dakika içinde herhangi bir tuşa basılmazsa veya hareket ettirilmezse otomatik olarak kapanır. Açma/kapama düğmesi (6) yanıp sönmeye başlar. Cihazı tekrar çalıştırmak için açma/kapama düğmesine (6) basın.

## 4 Temizlik ve bakım

### 4.1 Kireç temizleme



- Kireç temizleme işlemini, kireç temizleme düğmesinin “Calx” (5) yanık olduğu zamanlarda düğmeye basarak başlatabilirsiniz.
- Kireç temizleme işlemine başlamadan önce kireç kutusunun (8) boş olduğundan mutlaka emin olun.
- Kireç temizleme zamanı geldiğinde kireç temizleme düğmesi (5) 20 sn. boyunca yanık kalır ve aynı anda belirli aralıklarla “bip” sesi duyulur. Kireç temizleme işlemi başlatmazsanız, kireç temizleme düğmesi (5) söner ve temizleme işlemi bir sonraki ütüleme işleminin başlangıcında otomatik olarak başlar.
- Kireç temizleme işlemi sırasında ürünün fişi çekilirse veya elektrik kesilirse, bir sonraki çalıştırmada temizleme işlemi kaldığı yerden devam eder.
- Ürün her ilk açıldığında kazan temizlik işlemi için uygunsa cihazın kireç temizleme düğmesi (5) 10 sn. saniye boyunca yanar. Bu sürede kireç temizleme düğmesine (5) basarsanız kireç temizleme işlemi başlar. Basmadığınız durumda kireç temizleme düğmesi söner (5) ve ürün normal çalışmaya devam eder.



Temizlik sırasında kireç kutusu (8) suyla dolduğunda bir “bip” sesi duyulacaktır. Önce kireç kutusunu (8) boşaltın ve ardından yerine iyice yerleştirin.



**UYARI:** Kireç temizleme işlemi boyunca elinizi kireç temizleme kutusunun (8) üzerindeki buhar tahliye deliğine (18) uzatmayın.



## 4 Temizlik ve bakım

“Calc<sup>+</sup> BOX” ikonu yandığında ütünüzün kireç temizleme işlemini başlatabilirsiniz.

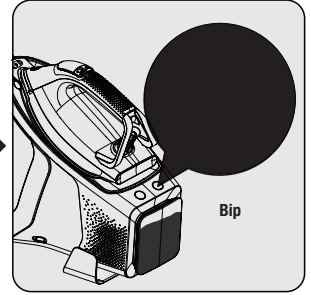
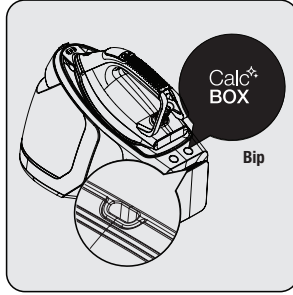
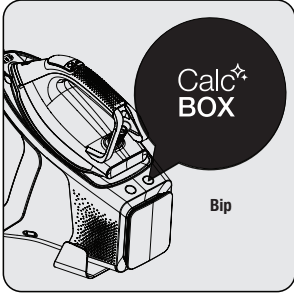

Kireç temizleme düğmesi “Calc<sup>+</sup> BOX” (5) 20 sn. boyunca sürekli yanar ve “bip” sesi uyarısı verir. Bu kireç temizleme zamanının geldiğini gösterir.

Kireç temizleme düğmesine (5) basın.

- Bip sesi duyulur ve kireç temizleme işlemi başlar.
- İşlem sırasında kireç temizleme düğmesi “Calc<sup>+</sup> BOX” (5) yanıp söner.
- İşlem devam ederken buhar tahliye deliğine (18) elinizi yaklaştırmayın.

Kireç temizleme işlemi bittiginde, kireç temizleme düğmesi “Calc<sup>+</sup> BOX” (5) söner ve aynı zamanda uzun bir “bip” sesi uyarısı verir.

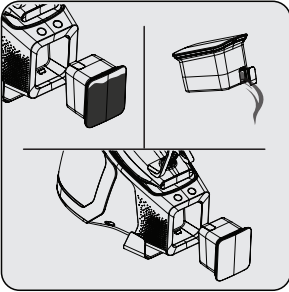

Kireç kutusunu (8) boşaltmak için kapağı (7) açın ve boşaltın. Ardından kireç kutusunun (8) yerine iyice yerleştikten emin olun.

- Ürün ütülme işlemi için bir kaç dakika içerisinde hazır olur.

## 4 Temizlik ve bakım

### UYARILAR



- Kireç temizleme işlemi devam ederken (bip sesinden önce) kesinlikle kireç kutusunu (8) yuvasından çıkarmayın.
- Kireç kutusu (8), kireç temizleme işlemi devam ederken yuvasından çıkarılırsa, işlem durur ve sesli uyarı verir. Bu sırada su sızıntısı olabilir. Kireç kutusu (8) tekrar yuvasına yerleştirildiğinde kireç temizleme işlemi devam eder.
- Normal ütü işlemi sırasında kireç kutusu (8) çekilirse uzun bir “bip” sesi çıkarır ve kireç temizleme düğmesi (5) yanıp söner.
- “Calc<sup>+</sup> BOX” ışığı tamamen sönmeden kesinlikle cihazı kapatmayın veya fişten çekmeyin.

### 4.2 Temizlik

### UYARILAR



- Ütü istasyonunu (10) suya veya diğer sıvıların içerisine daldırmayın. Cihaza asla sirke, kireç çözücü, kola, parfüm veya diğer ütülemeye yardımcı maddelerden koymayın.
- Cihazı temizlemek için benzin, solvent, aşındırıcı temizleyici veya sert fırça kullanmayın.
- Cihazınızı akan suyun altına tutup yıkamayın veya su ve diğer sıvıların içerisine daldırmayın.
- Tabanı (16) temizlemek için, aşındırıcı temizlik maddeleri kullanmayın.

## 4 Temizlik ve bakım

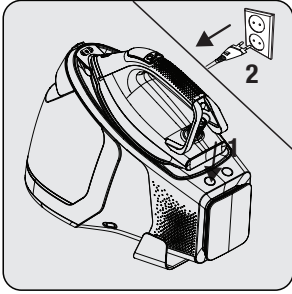

Temizlik işleminden önce, cihazı kapatın ve fişini prizden çekin.

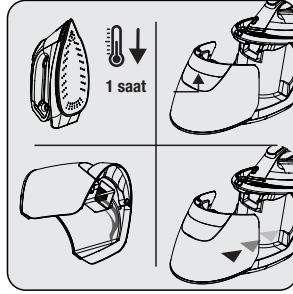

Cihazın tamamen soğumasını bekleyin. Su tankında (11) kalan suyu boşaltın.

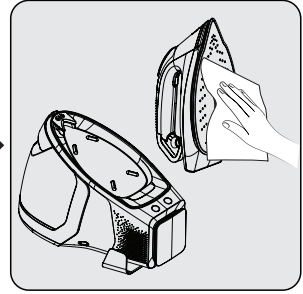

Cihazın dış kısmını temizlemek için hafif nemli bir bez kullanın. Daha sonra tamamen kurumasını bekleyin. Tabandaki (16) tortu ve kalıntıları hafif nemli bir bezle silin.

### 4.3 Taşıma kilidi ve kablo sarma

Bu fonksiyon ütünüzü, istasyonu ile kolay taşımak için tasarlanmıştır.

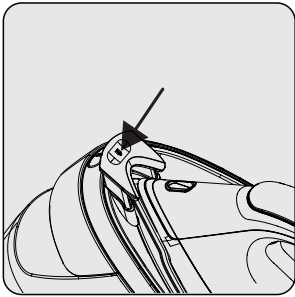

Ütüyü istasyonun (10) üzerine yerleştirin ve taşıma kilidine (15) basın ve ütüyü kilitleyin.

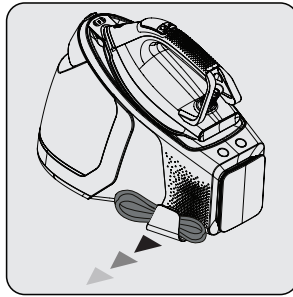

Buhar kablo tutucusunu (9) çekin ve kabloyu yerleştirin.

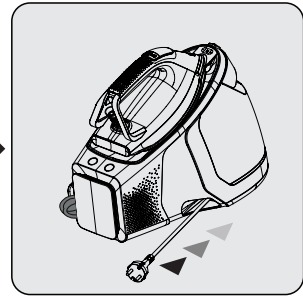

Elektrik kablosunu çekip bırakın. Kablo sarma yuvasına (17) sarılacaktır.



Cihazı ütü tutamağından tutarak taşıyabilirsiniz.

## 4 Temizlik ve bakım

### 4.4 Saklama

- Buhar istasyonunu uzun süre kullanmayı düşünmüyorsanız, dikkatli bir şekilde saklayın.
- Cihazı kaldırmadan önce fişini çekin ve tamamen soğumasını bekleyin.
- Su tankını (11) boşaltın.
- Cihazın taşıma kilidini (10) kilitleyin (Bkz. 4.3).
- Serin ve kuru bir yerde saklayın.
- Cihazı, çocukların ulaşamayacağı bir yerde muhafaza edin.

### 4.5 Taşıma ve nakliye

- Taşıma ve nakliye sırasında cihazı orijinal ambalajı ile birlikte taşıyın. Cihazın ambalajı, cihazı fiziksel hasarlara karşı koruyacaktır.
- Cihazın veya ambalajının üzerine ağır cisimler koymayın. Cihaz zarar görebilir.
- Cihazın düşürülmesi durumunda cihaz çalışmayabilir veya kalıcı hasar oluşabilir.

## 5 Sorun giderme

Sorun	Olası neden	Çözüm
Cihaz prize takılı olduğu halde taban (16) ısınmıyor.	Bağlantı sorunu olabilir.	Cihazın fişini ve elektrik kablosunu kontrol edin.
	Açma kapama düğmesine (6) basın.	Cihazın fişi takılı ve açma /kapama düğmesine (6) bastığınız halde cihaz çalışmıyorsa yetkili servise başvurun.
Cihaz buhar üretmiyor.	Su tankında (11) yeterli miktarda su olmayabilir.	Su haznesine MAX çizgisine kadar su doldurun (bkz. 3.4).
	Su tankının (11) yerine takılı olup olmadığını kontrol edin.	Sıcaklık ayarı "●" konumunda ise cihaz buhar vermez. Sıcaklık ayarını "Smart-Hijyen modu, ●●, ●●● veya MAX" seviyelerine getirin (bkz. 3.6).
Kumaş üzerine su damlacıkları dökülüyor.	Cihaz ayarlanan sıcaklığa ulaşmadan buhar tetiğine (4) bastığınızda su gelebilir.	Led ekranda (1) ayarlanan sıcaklık tamamen yandığında cihaz ütülemeye hazırdır.
Ütüleme sırasında tabandan (16) tortular ve kalıntılar dökülüyor.	Cihazınızda kullandığınız su çok kireçli ise bu tür tortular oluşabilir.	Bir sonraki ütülerde cihazın su haznesini musluk suyu ve içme suyunu karıştırarak doldurun.
Tabanda (16) lekeler var.	Tabanda (16) ıslak kumaş ütülenmiş / kireç lekesi oluşmuştur.	Yeterince soğuduktan sonra tortu ve kalıntıları hafif nemli bir bezle silin.
Cihazın açma/kapama düğmesi (6) yanıp sönüyor.	Cihaz otomatik kapanma moduna geçmiş olabilir.	Açma/kapama düğmesine (7) basın (bkz. 3.12).
Kireç temizleme düğmesi "Calc <sup>Box</sup> " (5) yanıp sönüyor.	Kireç temizleme zamanı gelmiştir.	Kireç temizliğini yapın (bkz. 4.1).
Led ekran (1) üzerindeki ikonlar net değil.	LED ekran (1) üzerindeki koruyucu film çıkarılmamış olabilir.	LED ekran (1) üzerindeki koruyucu filmi çıkarın.

## 6 Tüketici hizmetleri

### Müşteri Hizmetleri

#### Müşteri Memnuniyeti Politikası

- Müşterilerimizin istek ve önerilerini her kanaldan karşılamaktan mutluluk duyarız.

#### Kanallarımız:

\* Çağrı Merkezimiz: 0850 210 0 888

(Sabit telefonlardan veya cep telefonlarından alan kodu çevirmeden arayın\*)

\* Diğer Numaramız: 0216 585 8 888

- Çağrı Merkezimiz haftanın 7 günü 24 saat hizmet vermektedir.

- Çağrı Merkezimiz ile yaptığınız görüşmeler iletişim hizmeti aldığınız operatör firma tarafından sizin için tanımlanan tarifeye göre ücretlendirilir.

- Sabit veya cep telefonlarınızdan alan kodu tuşlamadan çağrı merkezi numaramızı arayarak ürününüz ile ilgili arzu ettiğiniz hizmeti talep edebilirsiniz.

\* Whatsapp Numaramız: 0544 444 0 888

\* Faks Numaramız: 0216-423-2353

\* Web Adresimiz:

- [www.beko.com.tr](http://www.beko.com.tr)

\* e-posta Adresimiz:

- [musteri.hizmetleri@beko.com](mailto:musteri.hizmetleri@beko.com)

\* Sosyal Medya Hesaplarımız:

- <https://www.instagram.com/bekoturkiye/>

- [https://twitter.com/beko\\_tr](https://twitter.com/beko_tr)

- <https://www.facebook.com/bekoturkiye/>

- <https://www.youtube.com/user/BekoChannel>

\* Posta Adresimiz:

- Arçelik A.Ş. Karaağaç Caddesi No:2-6,  
34445, Sütüce / İSTANBUL

\* Bayilerimiz,

- <https://www.beko.com.tr/yetkili-saticilar>

\* Yetkili Servislerimiz,

- <https://www.beko.com.tr/yetkili-servis>

- Online servis randevusu almak için,

- <http://digital.arcelik.com.tr>

- Tüm yetkili servis istasyonu bilgilerimiz, Ticaret Bakanlığı tarafından oluşturulan "Servis Bilgi Sistemi"nde ([www.servis.gov.tr](http://www.servis.gov.tr)) yer almaktadır.

- Yedek parça malzemeleri yetkili servislerimizden temin edilebilir.

- Müşterilerimizden iletilen istek ve önerilerin Beko'ya ulaştığı bilgisini, müşteri profili ayırımı yapılmaksızın kendilerine 24 saat içinde veririz.
- Müşteri Hizmetleri sürecimiz:  
Müşterilerimizin istek ve önerilerini;  
\* İzlenebilir, raporlanabilir, şeffaf ve güvenli tek bir bilgi havuzunda toplarız.  
\* Yasal düzenlemelere uygun, objektif, adil ve gizlilik içinde ele alır ve değerlendiririz.  
\* Bu geri bildirimleri süreçlerimizin daha mükemmel hale getirilmesinde kullanırız.
- Beko olarak, mükemmel müşteri deneyimini yaşatmayı ana ilke olarak kabul eder, müşteri odaklı bir yaklaşım benimseriz.
- Bütün süreçlerimizi yönetim sistemi ile entegre ederek birbirini kontrol eden bir yapı geliştirilmesini sağlarız.  
Yönetim hedeflerini de bu sistem üzerinden besleriz.

#### Aşağıdaki önerilere uymanızı rica ederiz.

- Ürününüzü aldığınızda Garanti belgesini Yetkili Satıcınıza onaylattırınız.
- Ürününüzü kullanma kılavuzu esaslarına göre kullanınız.
- Ürününüz ile ilgili hizmet talebiniz olduğunda yukarıdaki telefon numaralarından Çağrı Merkezimize başvurunuz.
- Hizmet için gelen teknisyene "teknisyen kimlik kartı"nı sorunuz.
- İşiniz bittiğinde Yetkili servis teknisyeninden "Hizmet Fişi" istemeyi unutmayınız. alacağınız "Hizmet Fişi", ilerde ürününüzde meydana gelebilecek herhangi bir sorunda size yarar sağlayacaktır.
- Ürünün kullanım ömrü: 10 yıldır. (Ürünün fonksiyonunu yerine getirebilmesi için gerekli yedek parça bulundurma süresi)

## 6 Tüketici hizmetleri

### Hizmet talebinin değerlendirilmesi

1

#### Müşteri Başvurusu

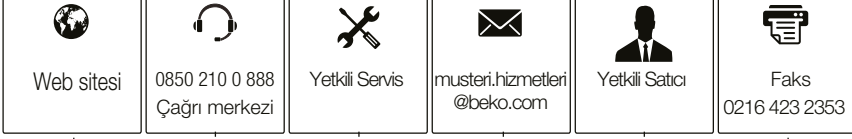

2

#### Başvuru kaydı

Başvuru Konusu  
Müşteri Adı, Soyadı  
Müşteri Telefonu  
Müşteri Adresi

3

#### Hizmet talebinin alınması

- Hizmet talebi analizi
- Hizmet hakkında müşterinin bilgilendirilmesi (Keşif, nakliye, montaj, bilgi, onarım, değişim vb.)
- Hizmet hakkında gerekli işlemin gerçekleştirilmesi

4

#### Müşteri memnuniyetinin alınması

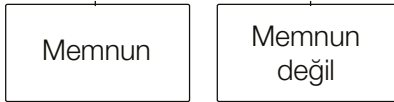

5

#### Başvuru kaydının kapatılıp, bilgilerin saklanması

## **Bu kılavuzu okumadan ürününüzü çalıştırmayınız.**

Ürününüz ile ilgili garanti şartları, kullanımı ve sorun giderme yöntemleri kılavuzda yer almaktadır.

Uygun Kullanım ve Garanti ile İlgili Dikkat Edilmesi Gereken Hususlar;

Aşağıda belirtilen sorunların giderilmesi ücret karşılığında yapılır. Bu durumlar için garanti şartları uygulanmaz;

1. Kullanım hatalarından kaynaklanan hasar ve arızalar,
  2. Malın tüketiciye tesliminden sonraki yükleme, boşaltma, taşıma vb. sırasında oluşan hasar ve arızalar,
  3. Malın kullanıldığı yerin elektrik (priz, gerilim, topraklama vb.), su (su basıncı, musluk vb.), doğalgaz, telefon, internet vb. şebekesi ve/veya altyapısı (gider, zemin, ortam vb.) kaynaklı meydana gelen hasar ve arızalar,
  4. Doğa olayları ve yangın, su baskını vb. kaynaklı meydana gelen hasar ve arızalar,
  5. Malın tanıtma ve kullanma kılavuzlarında yer alan hususlara aykırı kullanılmasından kaynaklanan hasar ve arızalar,
  6. Malın, 6502 sayılı Tüketicinin Korunması Hakkındaki Kanununda tarif edilen şekli ile ticari veya mesleki amaçlarla kullanımı durumunda ortaya çıkan hasar ve arızalar,
  7. Mala yetkisiz kişiler tarafından bakım, onarım veya başka bir nedenle müdahale edilmesi
- Durumlarında mala verilmiş garanti sona erecektir.

Garanti uygulaması sırasında değiştirilen malın garanti süresi, satın alınan malın kalan garanti süresi ile sınırlıdır.

Ürününüz Arçelik A.Ş. adına Guangdong XINBAO Electrical Appliances Holdings Co., Ltd, South Zhenghe Road, Leliu Town, Shunde District, Foshan City, Guangdong, China, Tel. +86-757-25336534 tarafından üretilmiştir.

Menşei: P.R.C.



## GARANTİ ŞARTLARI

- Garanti süresi, malın teslim tarihinden itibaren başlar ve 2 yıldır.
- Malın tanıtma ve kullanma kılavuzunda gösterildiği şekilde kullanılması ve Arçelik A.Ş.'nin yetkili kıldığı servis çalışanları dışındaki şahıslar tarafından bakım, onarım veya başka bir nedenle müdahale edilmemiş olması şartıyla, malın bütün parçaları dahil olmak üzere tamamını; malzeme, işçilik ve üretim hatalarına karşı malın teslim tarihinden itibaren yukarıda belirtilen süre kadar garanti eder.
- Malın ayıplı olduğunun anlaşılması durumunda tüketici, 6502 sayılı Tüketicinin Korunması Hakkında Kanununun 11 inci maddesinde yer alan;
  - Sözleşmeden dönme,
  - Ücretsiz onarılmasını isteme,
  - Satış bedelinden indirim isteme,
  - Satılmanın ayıpsız bir misli ile değiştirilmesini isteme, haklarından birini kullanabilir.
- Tüketicinin bu haklardan ücretsiz onarım hakkını seçmesi durumunda satıcı; işçilik masrafı, değiştirilen parça bedeli ya da başka herhangi bir ad altında hiçbir ücret talep etmeksizin malın onarımını yapmak veya yaptırmakla yükümlüdür. Tüketici ücretsiz onarım hakkını üretici veya ithalatçıya karşı da kullanabilir. Satıcı, üretici ve ithalatçı tüketici bu hakkını kullanmasından müstesilsen sorumludur.
- Tüketicinin, ücretsiz onarım hakkını kullanması halinde malın;
  - Garanti süresi içinde tekrar arızalanması,
  - Tamiri için gereken azami sürenin aşılması,
  - Tamirinin mümkün olmadığı, yetkili servis istasyonu, satıcı, üretici yada ithalatçı tarafından bir raporla belirlenmesi durumlarında;

tüketici malın bedel iadesini, ayıp oranında bedel indirimini veya imkân varsa malın ayıpsız misli ile değiştirilmesini satıcıdan talep edebilir.

Satıcı, tüketicinin talebini reddedemez. Bu talebin yerine getirilmemesi durumunda satıcı, üretici ile ithalatçı müstesilsen sorumludur.

- İlgili mevzuatlarda belirlenen kullanım ömrü süresince malın azami tamir süresi 20 iş gününü, geçemez. Bu süre, garanti süresi içerisinde mala ilişkin arızanın yetkili servis istasyonuna veya satıcıya bildirim tarihi, garanti süresi dışında ise malın yetkili servis istasyonuna teslim tarihinden itibaren başlar. Garanti kapsamı içerisindeki malın arızasının 10 iş günü içerisinde giderilememesi halinde, üretici veya ithalatçı; malın tamiri tamamlanıncaya kadar, benzer özelliklere sahip başka bir malı tüketicinin kullanımına tahsis etmek zorundadır. Benzer özelliklere sahip başka bir malın tüketici tarafından istenmemesi halinde üretici veya ithalatçılar bu yükümlülüğünden kurtulur. Malın garanti süresi içerisinde arızalanması durumunda, tamirde geçen süre garanti süresine eklenir.
- Malın kullanma kılavuzunda yer alan hususlara aykırı kullanılması kaynaklı hasar ve arızalar garanti kapsamı dışındadır.
- Tüketici, garantiden doğan haklarının kullanılmasını ile ilgili olarak çıkabilecek uyumsuzluklarda yerleşim yerinin bulunduğu veya tüketici işleminin yapıldığı yerdeki Tüketici Hakem Heyetine veya Tüketici Mahkemesine başvurabilir.
- Satıcı tarafından bu Garanti Belgesinin verilmesi durumunda tüketici, Ticaret Bakanlığı Tüketicinin Korunması ve Piyasa Gözetimi Genel Müdürlüğüne başvurabilir.

**Üretici veya İthalatçı Firmanın:**

**Unvanı:** Arçelik A.Ş.  
**Adresi:** Arçelik A.Ş. Karaağaç Caddesi No:2-6,  
34445, Sıtlıçe / İSTANBUL  
**Telefonu:** 0216 585 8 888  
**Faks:** 0216 423 2353  
**web adresi:** www.beko.com.tr

**Malın:**

**Markası:** Beko  
**Cinsi:** Buhar Kazanlı Ütü  
**Modeli:** BKU 8130  
**Bandrol ve Seri No:**  
**Garanti Süresi:** 2 YIL  
**Azami Tamir Süresi:** 20 İş günü

GENEL MÜDÜR

**Arçelik A.Ş.**

GENEL MÜDÜR YRD.

**Satıcı Firmasının:**

**Unvanı:**  
**Adresi:**  
**Telefonu:**  
**Faks:**  
**e-posta**

**Fatura Tarih ve Sayısı:**  
**Teslim Tarihi ve Yeri:**  
**Yetkilinin İmzası:**  
**Firmanın Kaşesi:**

Bu bölümü, ürünü aldığımız Yetkili Satıcı imzalayacak ve kaşeleyecektir.