

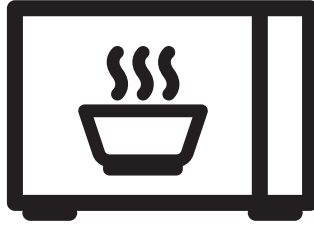

Mikrodalga Fırın

Kullanma Kılavuzu



MD 220 S Vintage - MD 220 K Vintage

EN - TR



01M-8911071100-2422-03
01M-8911121100-2422-03

CONTENTS

1 Important safety and environmental instructions	4
1.1 Safety warnings	4
1.2 Compliance with the WEEE Directive and Disposing of the Waste Product:	9
1.3 Package information	9
1.4 Tips for energy saving	9
2 Your microwave oven	10
2.1 Overview	10
2.2 Technical data.....	10
3 Installation	11
4 Operation	12
4.1 Control panel	12
4.2 Before cooking.....	12
4.3 Microwave function.....	12
4.4 Defrost	13
4.5 Auto cooking.....	14
4.6 Reheat	14
4.7 Stop	15
4.8 Start/+30s	15
4.9 Express	15
4.10 Child lock function	15
5 Cooking tips	16
6 Utensils guideline	17
7 Cleaning	18
7.1 Microwave oven care	18
7.2 Tips for cleaning	18
7.3 Storage	19

Please read this user manual first!





Dear Valued Customer,

Thank you for preferring this Arçelik appliance. We hope that you get the best results from your appliance which has been manufactured with high quality and state-of-the-art technology. For this reason, please read this entire user manual and all other accompanying documents carefully before using the appliance and keep it as a reference for future use. If you handover the appliance to someone else, give the user manual as well. Follow the instructions by paying attention to all the information and warnings in the user manual.

Remember that this user manual may also apply to other models. Differences between models are explicitly described in the manual.

Meanings of the Symbols

Following symbols are used in various sections of this user manual:

	Important information and useful hints about usage.
	WARNING: Warnings for dangerous situations concerning the safety of life and property.
	Warning for electric shock.
	Warning for hot surfaces.



This appliance has been produced in environmentally friendly facilities without harming the nature.

1 Important safety and environmental instructions

Important Safety Instructions Read Carefully And Keep For Future Reference

1.1 Safety warnings

This section contains safety instructions that will help protect from risk of fire, electric shock, exposure to leak microwave energy, personal injury or property damage. Failure to follow these instructions shall void any warranty.

- Arçelik Microwave Ovens comply with the applicable safety standards; therefore, in case of any damage on the appliance or power cable, it should be repaired or replaced by the dealer, service center or a specialist and authorized service alike to avoid any danger. Faulty or unqualified repair work may be dangerous and cause risk to the user.
- This appliance is intended to be used in household and similar applications such as:
 - Staff kitchen areas in shops, offices and other working environments;
 - Farm houses
 - By clients in hotels, and other residential type environments;
 - Bed and Breakfast type environments.
- It is not intended for industrial or laboratory use.
- Do not attempt to start the oven when its door is open; otherwise you may be exposed to harmful microwave energy. Safety locks should not be disabled or tampered with.
- The microwave oven is intended for heating food and beverages. Drying of food or clothing and heating of warming pads, slippers, sponges, damp cloth and similar may lead to risk of injury, ignition or fire.
- Do not place any object between the front side and the door of the oven. Do not allow dirt or cleaning agent remnants to build up on the closure surfaces.

1 Important safety and environmental instructions

- Any service works involving removal of the cover that provides protection against exposure to microwave energy must be performed by authorized persons/service. Any other approach is dangerous.
- Your product is intended for cooking, heating and defrost food at home. It must not be used for commercial purposes.
- Your oven is not designed to dry any living being.
- Do not use your appliance to dry clothes or kitchen towels.
- Do not use this appliance outdoors, bathrooms, humid environments or in places where the it can get wet.
- No responsibility or warranty claim shall be assumed for damages arising from misuse or improper handling of the appliance.
- Never attempt to dismantle the appliance. No warranty claims are accepted for damage caused by improper handling.
- Only use the original parts or parts recommended by the manufacturer.
- Do not leave this appliance unattended while it is in use.
- Always use the appliance on a stable, flat, clean dry, and non-slip surface.
- The appliance should not be operated with an external clock timer or separate remote control system.
- Before using the appliance for the first time, clean all parts. Please see the details given in the “Cleaning and Maintenance” section.
- Operate the appliance for its intended purpose only as described in this manual.
- Appliance becomes very hot while it is in use. Pay attention not to touch the hot parts inside the oven.
- Do not operate the oven empty.

1 Important safety and environmental instructions

- Cooking utensil may get hot due to the heat transferred from the heated food to the utensil. You may need oven gloves to hold the utensil.
- Utensils shall be checked to ensure that they are suitable for use in microwave ovens.
- Do not place the oven on stoves or other heat generating appliances. Otherwise, it may be damaged and the warranty becomes void.
- Steam may come out while opening the covers or the foil after cooking the food.
- The appliance and its accessible surfaces may be very hot when the appliance is in use.
- Door and outer glass may be very hot when the appliance is in use.
- Make sure that your mains power supply complies with the information supplied on the rating plate of the appliance.
- The only way to disconnect the appliance from the power supply is to remove the power plug from the power outlet.
- Use the appliance with a grounded outlet only.
- Never use the appliance if the power cable or the appliance itself is damaged.
- Do not use this appliance with an extension cord.
- Never touch the appliance or its plug with damp or wet hands.
- Place the appliance in a way so that the plug is always accessible.
- Prevent damage to the power cable by not squeezing, bending, or rubbing it on sharp edges. Keep the power cable away from hot surfaces and naked flame.
- Make sure that there is no danger that the power cable could be accidentally pulled or that someone could trip over it when the appliance is in use.
- Unplug the appliance before each cleaning and when the appliance is not in use.
- Do not pull the power cable of the appliance to disconnect it from its power supply and never wrap its power cable around the appliance.

1 Important safety and environmental instructions

- Do not immerse the appliance, power cable, or power plug in water or any other liquids. Do not hold it under running water.
- When heating food in plastic or paper containers, keep an eye on the oven due to the possibility of ignition.
- Remove the wire strings and/or metal handles of paper or plastic bags before placing bags to the oven.
- If smoke is observed, switch off or unplug the appliance if safe to do so and keep the door closed in order to stifle any flames.
- Do not use microwave oven for storage. Do not leave paper items, cooking material or food inside the oven when it is not being used.
- The contents of feeding bottles and baby food jars should be stirred or shaken and the temperature checked before consumption, in order to avoid burns.
- This appliance is a Group 2 Class B ISM equipment. Group 2 contains all ISM (Industrial, Scientific and Medical) equipment in which radio-frequency energy is intentionally generated and/or used in the form of electromagnetic radiation for the treatment of material, and spark erosion equipment.
- Class B equipment is suitable for use in domestic establishments and establishments directly connected to a low voltage power supply network.
- Do not use cooking oil in the oven. Hot oil may damage the components and materials of the oven, and it may even cause skin burns.
- Pierce food with thick crust such as potatoes, courgettes, apples and chestnuts.
- Appliance must be placed so that the rear side is facing the wall.
- Before moving the appliance, please secure the turntable to prevent damage.

1 Important safety and environmental instructions

- Eggs in their shell and whole hard-boiled eggs must not be heated in microwave ovens since they may explode, even after microwave heating has ended.

WARNING: If the door or door seals are damaged, the oven must not be operated until it has been repaired by a competent person.

WARNING: It is hazardous for anyone other than a competent person to carry out any service or repair operation which involves the removal of a cover which gives protection against exposure to microwave energy.

WARNING: Liquids and other foods must not be heated in sealed containers since they are liable to explode.

- The oven should be cleaned regularly and any food deposits removed.
- There should be min 20 cm free space above the top surface of the oven.
- Do not over-cook foods; otherwise, you may cause a fire.

- Do not use chemicals and steam assisted cleaners to clean the appliance.
- Extreme caution is advised when being used near children and persons who are restricted in their physical, sensory or mental abilities.
- This appliance can be used by the children who are at the age of 8 or over and by the people who have limited physical, sensory or mental capacity or who do not have knowledge and experience, as long as they are supervised with regard to safe use of the product or they are instructed accordingly or understand the risks of using the product. Children should not play with the appliance. Cleaning and user maintenance procedures should not be performed by children unless they are controlled by their elders.
- Danger of choking! Keep all the packaging materials away from children.

1 Important safety and environmental instructions

- Due to excessive heat that arises in grill and combination modes, children should only be allowed to use these modes under supervision of an adult.
- Keep the product and its power cable so that they are inaccessible by children under 8 years old.
- Do not cook food directly on the glass tray. Put the food in / on appropriate kitchen utensils before placing them in the oven.
- Metallic containers for food and beverages are not allowed during microwave cooking. Otherwise, sparking may occur.
- This product is not designed to be built-in. Do not place the product in a cabinet or box while it is in use.

1.2 Compliance with the WEEE Directive and Disposing of the Waste Product:

This product complies with EU WEEE Directive (2012/19/EU). This product bears a classification symbol for waste electrical and electronic equipment (WEEE).

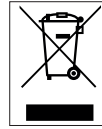

This symbol indicates that this product shall not be disposed with other household wastes at the end of its service life. Used device must be returned to official collection point for recycling of electrical and electronic devices. To find these collection systems please contact to your local authorities or retailer where the product was purchased. Each household performs important role in recovering and recycling of old appliance. Appropriate disposal of used appliance helps prevent potential negative consequences for the environment and human health.

1.3 Package information



Packaging materials of the product are manufactured from recyclable materials in accordance with our National Environment Regulations. Do not dispose of the packaging materials together with the domestic or other wastes. Take them to the packaging material collection points designated by the local authorities.

1.4 Tips for energy saving

Turn off and unplug the appliance after each use.

2 Your microwave oven

2.1 Overview

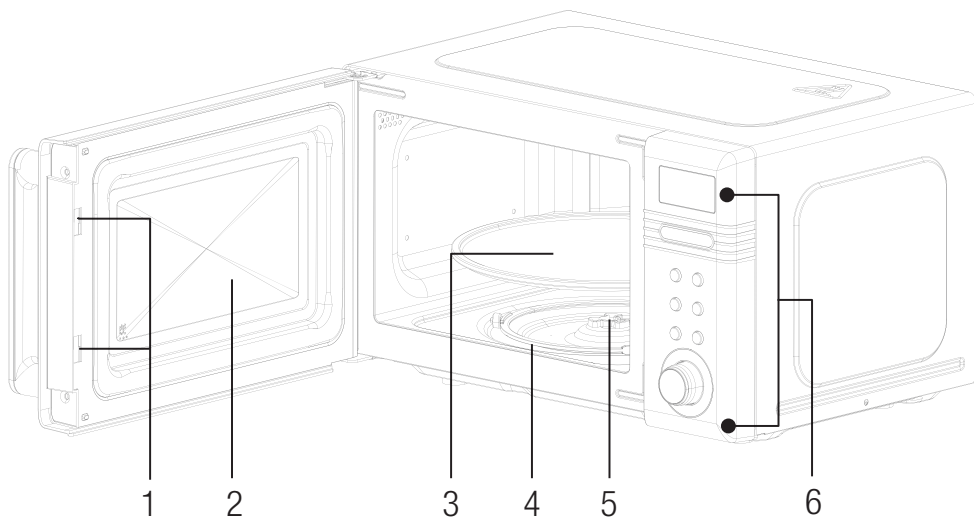

Control and parts

1. Door lock
2. Viewing window
3. Turntable
4. Rotating ring
5. Rotating axis
6. Control panel

2.2 Technical data

Voltage	230 V~, 50 Hz
Microwave input power	1280 W
Microwave output power	800 W
Microwave frequency	2450 MHz
Turntable diameter	255 mm
External dimensions	366*456*262 mm
Oven capacity	21 L
Net weight	10,7 kg

Technical and design modification rights are reserved.

Markings on the product or the values stated in other documents supplied with the product are values obtained under laboratory conditions as per relevant standards. These values may vary according to the usage of the appliance and ambient conditions. Power values are tested at 230V.

2 Your microwave oven

1. Door lock

Microwave oven door must be properly closed in order for it to operate

2. Viewing window

Allow user to see the cooking status

3. Turntable

The food sits on the turntable, its rotation during operation helps to cook food evenly

4. Rotating ring

The glass turntable sits on its wheels; it supports the turntable and helps it to balance when rotating

5. Rotating axis

The glass turntable sits on the axis; the motor underneath it drives the turntable to rotate



- Place the rotating ring first
- Fit the turntable onto the rotating axis and make sure that it is geared in properly

6. Control panel

See below in details (the control panel is subject to change without prior notice)

7. Waveguide cover

It is inside the microwave oven, next to the wall of control panel.



Never remove the waveguide cover







3 Installation

1. Take out all the packing. If there is a safe film over the oven, tear it off before Use. Check carefully for damage. If any, immediately notify dealer or send to the manufacturer's service center.
2. Microwave ovens must be placed under dry and non-corrosiveness environments, kept away from heat and humidity, such as gas burner or water tank.
3. To ensure sufficient ventilation, the distance of the back of microwave to the wall should be at least 10 cm, the side to the wall should be at least 5 cm, the free distance above the top surface at least 20 cm. the distance of the microwave to the ground should be at least 85 cm.
4. The position of the oven shall be such that it is far from the TV, Radio or antenna as picture disturbance. The distance should be more than 5m.
5. The appliance must be positioned so that the plug is accessible, and must ensure a good grounding in case leakage, ground loop can be formed to avoid electric shock.
6. The microwave oven must be operated with the door closed.
7. The microwave oven must not be placed in a cabinet. The microwave oven is intended to be used freestanding.
8. As there is manufacturing residue or oil remained on the oven cavity or heat element, it usually would smell the odor, even a slight smoke, it is normal case and would not occur after several times use, keep the door or window open to ensure good ventilation. So it is strongly recommended to place a cup of water in the turntable, setting at high power and operate for several times.

4 Operation

4.1 Control panel





	Microwave function
	Defrost
	Auto cooking
	Reheat
	Stop
	Start/+30s

4.2 Before cooking

The display lit up when plugged in power supply, then enter the standby state and display shows "0:00".

4.3 Microwave function

There are five firepower, 100P, 80P, 50P, 30P and 10P, respectively.

1. Press the "" button continuously and select the desired microwave power.
2. Turn the knob to increase or decrease cooking time, can select the time range is 0:10~60:00.
3. After select the time, press "" button to start work.
4. An buzzing sound to notify completion of the operation.

High	100% power output	Applicable for quick and thorough cooking
M. High	80% power output	Applicable for medium express cooking
Med	50% power output	Applicable for steaming food
M. Low	30% power output	Applicable for defrosting food
Low	10% power output	Applicable for keeping warm

4 Operation



- The max time which can be set is 60 minutes
- Never operate the oven empty.
- At the maximum microwave power, the oven will automatically lower the power after a certain time of cooking to lengthen the service life.
- If you turn the food during operation, press the “▶” button once and the preset cooking procedure will continue.
- If you intend to remove the food before the preset time, you must press “□” button once to clear the preset procedure to avoid unintended operation of next time use.



- It is necessary to turn over the food during operation to obtain uniform effect.
- Usually defrosting will need longer time than that of cooking the food.
- If the food can be cut by knife, the defrosting process can be considered completed.
- Microwave penetrates around 4 cm into most food
- Defrosted food should be consumed as soon as possible, it is not advised to put back to fridge and freeze again.

Example: To cook at P80 for 10 minutes.

	Steps	Display
1	After power-up, the colon flashes	:
2	Select the desired microwave power by pressing “☺” button consecutively	80P
3	Set cooking time by turning knob	10:00
4	Start cooking by pressing “▶” button	

4.4 Defrost

This function use for defrost food. There are two defrost mode, dEF1 and dEF2, respectively. dEF1 for defrost by weight and dEF2 for defrost by time.

dEF1	For defrosting, the weight range from 0.1 to 1.5 kg.
dEF2	For defrosting, the time range from 0:10 to 60:00.

Example: To defrost 0.4kg poultry

	Steps	Display
1	After power-up, the colon flashes	:
2	Press “❄️” button to select the defrost mode	dEF1 or dEF2
3	Then turn the knob to chose the food weight or defrost time.	0.4
4	dEF1 selectable option range of weight	100g - 1500g
5	dEF2 selectable option range	0:10 - 60:00
6	Start operation by pressing “▶” button	
7	In half way during defrosting beep sounds will be heard to prompt you turn over the food. Open the door and turn over the food. Then close the door. Press “▶” button again to continue defrosting.	

4 Operation

4.5 Auto cooking

There are fourteen automatic menus from A.1 to A.14.

Choose the appropriate menu according to the food type and weight and strictly observe the directions in below table, otherwise the cooking effect will be largely influenced.

Display	Kind	Method
A.1	Potato	Applicable for the weight range is 250g, 500g and 750g.
A.2	Pasta	Applicable for the weight range is 50g, 100g and 150g.
A.3	Pizza	Applicable for the weight range is 200g and 400g.
A.4	Popcorn	Applicable for the weight range is 100g.
A.5	Vegetable	Applicable for the weight range is 200g, 400g and 600g.
A.6	Beverage	Applicable for the weight range is 1 cup, 2 cups or 3 cups, each one about 250ml.
A.7	Meat	Applicable for the weight range is 200g, 400g and 600g.
A.8	Fish	Applicable for the weight range is 200g, 400g and 600g.
A.9	Rice	Applicable for the weight range is 100g, 200g, 300g, 400g and 500g.
A.10	Chicken	Applicable for the weight range is 200g, 400g and 600g.
A.11	Chocolate	Applicable for the weight range is 50g, 100g and 200g.
A.12	Butter	Applicable for the weight range is 60g, 125g and 250g.

A.13	Keep Warm	Applicable for the weight range is 100g, 200g and 300g.
A.14	Plate Warmer	Applicable for the weight range is 1 plate, 2 plates and 6 plates.



- The temperature of food before cooking would be 20-25 °C. Higher or lower temperature of the food before cooking would require increase or decrease of cooking time.
- The temperature, weight and shape of food will largely influence the cooking effect. If any deviation has been found to the factor noted on above menu, you can adjust the cooking time for best result.

Example: Steam 0.45kg fish

	Steps	Display
1	After power-up, the colon flashes	:
2	Press the “  ” button to enter the menu interface	A.1
3	Turn the knob to select the desired menu, the selection range	A.8
4	Press “▶” button to confirm the current menu	
5	Turn the knob to select the weight of the menu. After selecting the weight and cooking weight, press “▶” button to start work.	

4.6 Reheat

1. Reheat function is mainly to facilitate users to heat food according to the weight of food, press “” button continuously, select the appropriate weight of food, the weight range can be selected is 200g, 400g, 600g, 800g and 1000g.

4 Operation

2. After select the weight, press “▶” button to start work.
3. An buzzing sound to notify completion of the operation.

4.7 Stop

In the process of cooking settings, can press “□” button to cancel the settings and return to standby state.

In the process of microwave oven working, can press “□” button to pause.

In the standby state, can press “□” button again to cancel the function and return to standby state.

4.8 Start/+30s

After setting the cooking time or food weight, press the “▶” button to start the microwave oven.

In working state, can press “▶” button to increase time, press one time to increase 30 seconds, but the menu mode and weight defrosting mode can not adjust time.

In pause state, can press “▶” button to continue the microwave oven before cooking mode.

4.9 Express

In standby mode, after food is put in, press “▶” button to start microwave oven quickly.

The default working time is 30 seconds.

In working state, can press “▶” button to increase time, press one time to increase 30 seconds.

An buzzing sound to notify completion of the operation.

4.10 Child lock function

Use this feature to lock the control panel when you are cleaning or so that children can not use the oven unsupervised. All the buttons are rendered inoperable in this mode.

1. **Set lock:** Hold “□” button about 3 seconds.
2. **Cancel lock:** Hold “□” button about 3 seconds.

5 Cooking tips

The following factors may affect the cooking result:

Food arrangement

Place thicker areas towards outside of dish, the thinner part towards the centre and spread it evenly. Do not overlap if possible.

Cooking time length

Start cooking with a short time setting, evaluate it after it times out and extend it according to the actual need. Over cooking may result in smoke and burns.

Cooking food evenly

Food such as chicken, hamburger or steak should be turned once during cooking.

Depending on the type of food, if applicable, stir it from outside to centre of dish once or twice during cooking

Allow standing time

After cooking times out, leave the food in the oven for an adequate length of time, this allows it to complete its cooking cycle and cooling it down in a gradual manner

Whether the food is done

Color and hardness of food help to determine if it is done, these include:

- Steam coming out from all parts of food, not just the edge
- Joints of poultry can be moved easily
- Pork or poultry shows no signs of blood
- Fish is opaque and can be sliced easily with a fork

Browning dish

When using a browning dish or self-heating container, always place a heat-resistant insulator such as a porcelain plate under it to prevent damage to the turntable and rotating ring.

Microwave safe plastic wrap

When cooking food with high fat content, do not allow the plastic wrap come into contact with food as it may melt

Microwave safe plastic cookware

Some microwave safe plastic cookware might not be suitable for cooking foods with high fat and sugar content. Also, the preheating time specified in the dish instruction manual must not be exceeded.

6 Utensils guideline

It is strongly recommended to use the containers which are suitable and safe for microwave cooking. Generally speaking, the containers which are made of heat-resistant ceramic, glass or plastic are suitable for microwave cooking. Never use the metal containers for microwave cooking and combination cooking as spark is likely to occur. You can take the reference of below table.

Material of container	Microwave	Notes
Heat-resistant ceramic	Yes	Never use the ceramics which are decorated with metal rim or glazed
Heat-resistant plastic	Yes	Can not be used for long time microwave cooking
Heat-resistant glass	Yes	
Plastic film	Yes	It should not be used when cooking meat or chops as the over-temperature may do damage to the film
Grill rack	No	

7 Cleaning

7.1 Microwave oven care



The oven should be cleaned regularly and any food deposits removed.

WARNING:

1. Remove the power cord from the wall outlet before cleaning. Don't immerse the appliance in water or other fluids when cleaning.
2. Failure to maintain the oven in a clean condition could lead to deterioration of the surface that could adversely affect the life of the appliance and possibly result in a hazardous situation



3. Never use hard detergent, gasoline, abrasive powder or metal brush to clean any part of the appliance
4. Do not remove the waveguide cover
5. When the microwave oven has been used for a long time, there may be some strange odors exist in oven, Following 3 methods can get rid of them:

Place several lemon slices in a cup, then heat with high Micro Power for 2-3 min.

Place a cup of red tea in oven, then heat with high micro power.

Put some orange peel into oven, and then heat them with high Micro Power for 1 minute.

6. When the product is not used, it should be placed in try and ventilated areas as well as possible.

WARNING: Only allow children to use the oven without supervision when adequate instructions have been given so that the child is able to use the oven in a safe way and understands the hazards of improper use;



Details how to clean surfaces in contact with food: After use wipe the waveguide cover with a damp cloth, followed by dry cloth to remove any food splashes and grease. Built-up grease may overheat and begin to cause smoke or catch fire.

7.2 Tips for cleaning

Details for cleaning door seals, cavity and adjacent parts:

Exterior:

- Wipe the enclosure with a dampened soft cloth

Door:

- Using a dampened soft cloth, wipe clean the door and window
- Wipe the door seals and adjacent parts to remove any spill or spatter
- Wipe the control panel with a slightly dampened soft cloth

Interior walls:

- Wipe clean the cavity with a dampened soft cloth
- Wipe clean the waveguide cover to remove any food splashed

Turntable/ Rotation ring/ Rotation axis:

- Wash with mild soap water
- Rinse with clean water and allow drying thoroughly

7 Cleaning

7.3 Storage

- If you do not intend to use the appliance for a long time, please store it carefully.
- Please make sure that the appliance is unplugged, cooled down and totally dry.
- Store the appliance in a cool and dry place.
- Keep the appliance out of the reach of children.

Arçelik A.Ş.
Karaağaç Caddesi No: 2-6, 34445,
Sütlüce, İstanbul, Türkiye

www.arcelik.com.tr

Lütfen önce bu kılavuzu okuyun!





Değerli Müşterimiz,

Arçelik ürününü tercih ettiğiniz için teşekkür ederiz. Yüksek kalite ve teknoloji ile üretilmiş olan ürününüzün size en iyi verimi sunmasını istiyoruz. Bunun için, bu kılavuzun tamamını ve verilen diğer belgeleri ürünü kullanmadan önce dikkatle okuyun ve bir başvuru kaynağı olarak saklayın. Ürünü başka birisine vererseniz, kullanma kılavuzunu da birlikte verin. Kullanma kılavuzunda belirtilen tüm bilgi ve uyarıları dikkate alarak talimatlara uyun.

Bu kullanma kılavuzunun başka modeller için de geçerli olabileceğini unutmayın. Modeller arasındaki farklar kılavuzda açık bir şekilde belirtilmiştir.

Sembollerin anlamları

Bu kullanma kılavuzunun çeşitli kısımlarında aşağıdaki semboller kullanılmıştır:

	Cihazın kullanımıyla ilgili önemli bilgiler ve faydalı tavsiyeler.
	UYARI: Can ve mal güvenliğiyle ilgili tehlikeli durumlar konusunda uyarılar.
	Elektrik çarpması uyarısı.
	Sıcak yüzeylerle ilgili uyarı.



**GERİ DÖNÜŞTÜRÜLMÜŞ &
GERİ DÖNÜŞTÜRÜLEBİLİR
KAĞIT**

Bu ürün çevreye saygılı modern tesislerde doğaya zarar vermeden üretilmiştir.

İÇİNDEKİLER

1 Önemli güvenlik ve çevre talimatları	25
1.1 Güvenlik uyarıları	25
1.2 AEEE Yönetmeliğine Uyum ve Atık Ürünün Elden Çıkarılması	30
1.3 Ambalaj bilgisi	30
1.4 Enerji tasarrufu için yapılması gerekenler	30
2 Mikrodalga fırınınız	31
2.1 Genel Bakış	31
2.2 Teknik veriler	31
3 Kurulum	32
4 Kullanım	33
4.1 Kumanda panosu	33
4.2 Pişirmeden önce	33
4.3 Mikrodalga işlevi	33
4.4 Buz çözme	34
4.5 Otomatik pişirme	35
4.6 Yeniden ısıtma	35
4.7 Durdurma	36
4.8 Başlatma/+30 sn	36
4.9 Hızlı	36
4.10 Çocuk kilidi işlevi	36
5 Pişirme İpuçları	37
6 Mutfak gereçleri kılavuzu	38
7 Temizlik	39
7.1 Mikrodalga fırının bakımı	39
7.2 Temizlik ile ilgili ipuçları	39
7.3 Saklama	40
8 Tüketici hizmetleri	41

1 Önemli güvenlik ve çevre talimatları

Önemli Güvenlik Talimatları Dikkatle Okuyun ve Daha Sonra Başvurmak Üzere Saklayın.

1.1 Güvenlik uyarıları

Bu bölümde, yangın, elektrik çarpması, mikrodalga enerjisi kaçağı, yaralanma ya da maddi hasar tehlikelerini önlemeye yardımcı olacak güvenlik talimatları yer almaktadır. Bu talimatlara uyulmaması halinde her türlü garanti geçersiz hale gelir.

- Arçelik ürünleri geçerli güvenlik standartlarıyla uyumludur. Bu nedenle ürün veya elektrik kablolu hasar görürse, tehlikeleri önlemek için bayi, servis merkezi veya uzman ve yetkili bir servis tarafından onarılmalı ya da değiştirilmelidir. Hatalı veya yetersiz onarım işlemleri, kullanıcı için tehlike ve risk oluşturabilir.
- Bu ürün ticari kullanım için tasarlanmamıştır, evde ve aşağıdakiler gibi uygulamalarda kullanılmak üzere tasarlanmıştır:

- Dükkanların, ofislerin ve diğer çalışma ortamlarının personel mutfaklarında;
- Çiftlik evlerinde;
- Otel, motel ve diğer konaklama mekânlarında müşteriler tarafından;
- Pansiyon türü mekanlarda.
- Endüstriyel kullanım veya laboratuvarında kullanım için tasarlanmamıştır.
- Ürünü kapağı açıkken çalıştırmayı denemeyin; aksi takdirde zararlı mikrodalga enerjisine maruz kalabilirsiniz. Güvenlik kilitlerine müdahale edilmemeli veya bu kilitler devre dışı bırakılmamalıdır.
- Mikrodalga fırın yiyecek ve içeceklerin ısıtılması içindir. Isıtma pedleri, süngerler, ıslak bezler ve benzeri eşyaların kurutulması veya ısıtılması yaralanma riskine, tutuşmaya veya yangına neden olabilir.

1 Önemli güvenlik ve çevre talimatları

- Ürünün ön kısmı ile kapağı arasına herhangi bir cisim koymayın. Kapanma yüzeylerinde kir veya temizlik maddesi kalıntıları birikmesine izin vermeyin.
- Mikrodalga enerjisine maruz kalmaya karşı koruma sağlayan kapağın çıkarılmasını içeren tüm bakım işlemleri yetkili kişiler/ servis tarafından gerçekleştirilmelidir. Diğer tüm yaklaşımlar tehlikelidir.
- Ürününüz evde yiyeceklerin pişirilmesi, ısıtılması ve buzunun çözülmesi için tasarlanmıştır.
- Ürününüz canlı varlıkları kurutmak için tasarlanmamıştır.
- Ürününüzü, elbiseleri veya mutfak havlularını kurutmak için kullanmayın.
- Bu ürünü açık havada, banyolarda veya nemli ortamlarda ya da ıslanabileceği yerlerde kullanmayın.
- Ürününüzün yanlış veya hatalı kullanılmasından kaynaklanan hasarlar için herhangi bir sorumluluk veya garanti talebi kabul edilmeyecektir.
- Asla ürünü sökmeye çalışmayın. Hatalı kullanımın neden olduğu hasar için hiçbir garanti talebi kabul edilmez.
- Yalnızca orijinal parçaları veya üretici tarafından önerilen parçaları kullanın.
- Kullanımda olduğu zaman bu ürünün yanından ayrılmayın.
- Ürünü daima dengeli, düz, temiz, kuru ve kaymayan bir yüzey üzerinde kullanın.
- Bu ürünü harici bir zamanlayıcı veya ayrı bir uzaktan kumanda sistemiyle kullanmayın.
- Ürünü ilk kez kullanmadan önce tüm parçalarını temizleyin. Lütfen “Temizlik ve bakım” bölümündeki bilgileri okuyun.
- Ürünü yalnızca bu kılavuzda açıklanan kullanım amacı doğrultusunda çalıştırın.
- Ürün kullanım sırasında çok ısınabilir. Ürünün içindeki sıcak parçalara dokunmamaya dikkat edin.
- Mikrodalga ürünü boşken çalıştırmayın.

1 Önemli güvenlik ve çevre talimatları

- Pişirme kapları, ısıtılan yemekten kaba ısı aktarılması nedeniyle ısınır. Tüm kapları mikrodalgadan çıkartırken fırın eldiveni kullanın ve dikkatli olun.
- Kaplar, mikrodalga fırına uygun olduklarından emin olmak için kontrol edilmelidir.
- Mikrodalga ürünü, ocak gözlerinin veya diğer ısı üreten cihazların üzerine yerleştirmeyin. Aksi takdirde, hasar görebilir ve garanti geçersiz hale gelebilir.
- Buhar oluşacağı için gıda paketlerinin kapaklarını çıkarmadan önce dikkatli olun.
- Tüm ürün yüzeyleri ürün kullanımında iken çok ısınabilir.
- Kapak ve dış cam, ürün kullanımdayken çok sıcak olabilir.
- Şebeke güç kaynağınızın, ürün etiketinde belirtilen bilgilere uygun olduğundan emin olun.
- Ürünü güç kaynağından ayırmanın tek yolu elektrik fişini prizden çekmektir.
- Ürünü yalnızca topraklı bir prize kullanın.
- Elektrik kablosu veya ürün hasarlıysa ürünü asla kullanmayın.
- Bu ürünü uzatma kablosuyla kullanmayın.
- Elleriniz nemli veya ıslakken ürüne veya fişine asla dokunmayın.
- Ürünü, elektrik fişine her zaman ulaşılabilir şekilde yerleştirin.
- Elektrik kablosunun hasar görmesini önlemek için sıkışmasını, kıvrılmasını veya keskin kenarlara sürtünmesini engelleyin. Elektrik kablosunu sıcak yüzeylerden ve çıplak alevden uzak tutun.
- Ürünün kullanımı esnasında elektrik kablosunun yanlışlıkla çekilmesi veya birinin kabloya takılma tehlikesinin olmadığından emin olun.
- Ürünü temizlemeden önce her zaman prizden çekin ve ürün kullanımdayken asla temizlik yapmayın.
- Elektrik kablosunu güç kaynağından çıkarmak için kablosundan veya üründen çekmeyin ve kabloyu asla ürünün etrafına sarmayın.

1 Önemli güvenlik ve çevre talimatları

- Ürünü, elektrik kablosunu veya elektrik fişini suya ya da diğer sıvılara batırmayın. Suyun altına tutmayın.
- Plastik veya kağıt kaplardaki yiyecekleri ısıtırken, tutuşma olasılığına karşı ürünü gözetim altında tutun.
- Kağıt veya plastik torbaları fırına koymadan önce tel iplerini ve/veya metal kollarını çıkarın.
- Duman çıktığı gözlemlenirse, güvenli ise ürünü kapatın veya fişini çekin ve varsa alevin havasız kalarak sönmelerini sağlamak için kapağını kapalı tutun.
- Mikrodalga ürünü herhangi bir şey saklamak için kullanmayın. Kağıt eşyaları, pişirme materyallerini veya yiyecekleri, kullanımda değilken ürünün içinde bırakmayın.
- Biberonların ve bebek maması kavanozlarının içindekiler, yamalarını önlemek için tüketilmeden önce karıştırılmalı, sallanmalı ve sıcaklıkları kontrol edilmelidir.
- Bu ürün bir Grup 2 Sınıf B ISM ekipmanıdır. Grup 2, radyo-frekans enerjisinin bilerek üretildiği ve/veya elektromanyetik radyasyon formunda kullanıldığı tüm ISM (Endüstriyel, Bilimsel ve Tıbbi) ekipmanlarını ve kısıtlama ile aşındırma ekipmanlarını içermektedir.
- Sınıf B ekipmanlar, konutlarda ve düşük voltajlı güç kaynağı ağlarına doğrudan bağlantılı tesislerde kullanım için uygundur.
- Üründe pişirme yağı kullanmayın. Sıcak yağ, ürünün bileşenlerine ve malzemelerine zarar verebilir ve hatta cilt yanıklarına yol açabilir.
- Patates, kabak, elma ve kestane gibi kalın kabuklu yiyecekleri delin.
- Ürün, arka tarafı duvara bakacak şekilde yerleştirilmelidir.
- Ürünü taşımadan önce lütfen hasar görmesini önlemek için döner tablayı sabitleyin.

1 Önemli güvenlik ve çevre talimatları

- Kabuklu çiğ yumurtalar veya haşlanmış yumurtalar, mikrodalgada yapılan ısıtma işlemi bittikten sonra bile patlama riski olduğu için mikrodalgada ısıtılmamalıdır.

UYARI: Kapı veya kapı izolasyon bantları zarar görürse, fırın yetkili bir kişi tarafından onarılanaya kadar çalıştırılmamalıdır.

UYARI: Mikrodalga enerjisine karşı koruma sağlayan bir kapağın kaldırılmasını içeren bir servis veya onarım işleminin yetkili bir kimse haricinde yapılması tehlike arz eder.

UYARI: Sıvılar ve diğer yiyecekler patlamaya meyilli oldukları için kapalı kaplarda ısıtılmamalıdır.

- Fırın düzenli olarak temizlenmelidir ve yemek artıkları çıkarılmalıdır.
- Ürünün üst yüzeyinin üzerinde en az 20 cm'lik bir boşluk olması gerekir.
- Yiyecekleri aşırı pişirmeyin, yangına yol açabilirsiniz.
- Ürünü temizlemek için kimyasallar ve buhar destekli temizleyiciler kullanmayın.

- Ürün çocukların ve sınırlı fiziksel, duyuşsal ya da zihinsel kapasiteye sahip insanların yakınında kullanıldığında son derece dikkatli olunması tavsiye edilir.

• Bu ürün, ürünün güvenli bir şekilde kullanılmasına dair uygun şekilde bilgilendirilmeleri ve ürünün kullanımı ile ilgili riskleri anlamış olmaları konusunda denetim altında tutulmaları kaydıyla, 8 yaşını geçmiş çocuklar da dahil olmak üzere, fiziksel, algısal veya ruhsal yetileri kısıtlı ya da bilgi ve tecrübesi olmayan kişiler tarafından kullanılabilir. Çocuklar ürün ile oynamamalıdır. Temizleme ve kullanıcı bakım işlemleri kendilerine nezaret eden bir büyük olmadığı sürece çocuklar tarafından gerçekleştirilmemelidir.

• **Boğulma tehlikesi!** Tüm ambalaj malzemelerini çocuklardan uzak tutun.

• Izgara ve kombinasyon modlarında aşırı ısı açığa çıktığı için çocukların bu modları kullanımına yalnızca bir yetişkinin gözetimi altında izin verilmelidir.

1 Önemli güvenlik ve çevre talimatları

- Ürünü ve elektrik kablosunu 8 yaş altı çocuklar tarafından erişilemeyecek bir yerde tutun.
- Gıdaları direk olarak cam tepsi üzerinde ısıtma ve pişirme işlemi yapmayın. Mikrodalga fırına uygun olduğunu bildiğiniz bir kabın içine koyun.
- Ürününüzde yapacağınız tüm pişirme ve ısıtma işlemleri için kesinlikle metal kaplar kullanmayın. Aksi takdirde kıvılcımlanma meydana gelebilir.
- Bu ürün ankastre olarak tasarlanmamıştır. Ürün çalışır haldeyken dolap veya kutu içerisine koymayınız.

1.2 AEEE Yönetmeliğine Uyum ve Atık Ürünün Elden Çıkarılması

Bu ürün T.C. Çevre ve Şehircilik Bakanlığı tarafından yayımlanan “Atık elektrikli ve Elektronik eşyaların Kontrolü Yönetmeliği”nde belirtilen zararlı ve yasaklı maddeleri içermez.



AEEE Yönetmeliğine uygundur. Bu ürün, geri dönüşümlü ve tekrar kullanılabilir nitelikteki yüksek kaliteli parça ve malzemelerden üretilmiştir.

Bu nedenle, ürünü, hizmet ömrünün sonunda evsel veya diğer atıklarla birlikte atmayın. Elektrikli ve elektronik cihazların geri dönüşümü için bir toplama noktasına götürün. Bu toplama noktalarını bölgenizdeki yerel yönetime sorun.

Kullanılmış ürünleri geri kazanıma vererek Çevrenin ve doğal kaynakların korunmasına yardımcı olun.

1.3 Ambalaj bilgisi



Ürünün ambalajı, Ulusal Mevzuatımız gereği geri dönüştürülebilir malzemelerden üretilmiştir. Ambalaj atığını evsel veya diğer atıklarla birlikte atmayın, yerel otoritenin belirttiği ambalaj toplama noktalarına atın.

1.4 Enerji tasarrufu için yapılması gerekenler

Kullanımdan sonra cihazı kapatın ve fişini prizden çıkarın.

2 Mikrodalga fırınınız

2.1 Genel Bakış

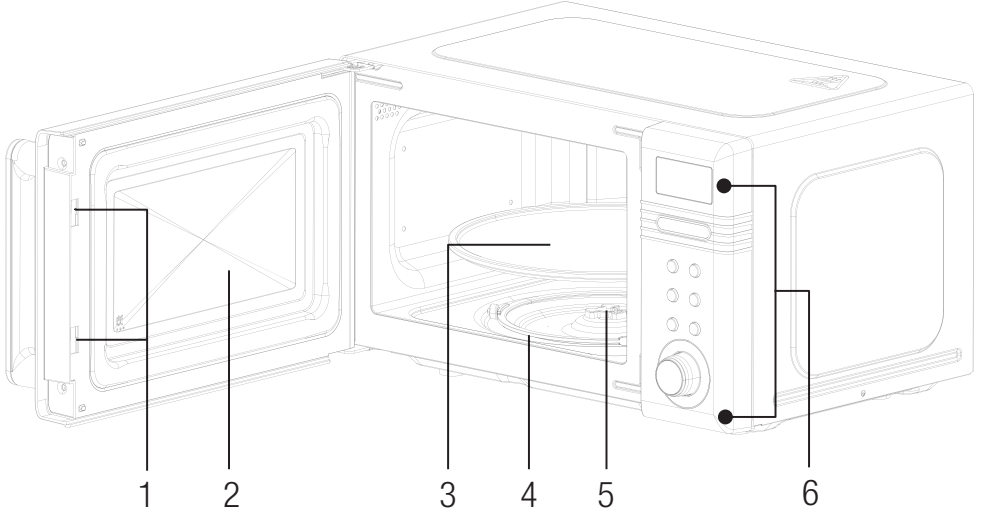

Kontrol ve parçalar

1. Kapak kilidi
2. Kontrol penceresi
3. Döner tabla
4. Döner halka
5. Dönüş eksenini
6. Kontrol paneli

2.2 Teknik veriler

Gerilim	230 V~, 50 Hz
Mikrodalga giriş gücü	1280 W
Mikrodalga çıkış gücü	800 W
Mikrodalga frekansı	2450 MHz
Döner platform çapı	255 mm
Dış ölçüler	366*456*262 mm
Fırın kapasitesi	21 L
Net ağırlık	10,7 kg

Teknik ve tasarım modifikasyon hakları saklıdır.

Ürün üzerindeki işaretler veya ürün ile gelen diğer belgelerde belirtilen değerler ilgili standartlar doğrultusunda laboratuvar koşullarında elde edilmiştir. Bu değerler cihazın kullanımına ve ortam koşullarına göre değişebilir. Güç değerleri 230 V'da test edilmiştir.

2 Mikrodalga fırınınız

1. Kapak kilidi

Mikrodalga fırının çalışması için kapağının uygun şekilde kapatılması gerekir

2. Kontrol penceresi

Kullanıcının pişme durumunu görmesini sağlar

3. Döner tabla

Yiyecek döner tablanın üzerine yerleştirilir. Çalıştırma sırasında döndürülerek yiyeceğin eşit şekilde pişmesine yardımcı olur

4. Döner halka

Cam döner tabla tekerlekler üzerine yerleştirilir; döner tablayı destekler ve dönüş sırasında denge- de kalmasına yardımcı olur

5. Dönüş eksenini

Cam döner tabla eksen üzerine oturur, altındaki motor döner tablanın dönmesini sağlar



- İlk olarak döner halkayı yerleştirin
- Döner tablayı dönüş eksenine yerleştirin ve doğru şekilde takıldığından emin olun

6. Kontrol paneli

Ayrıntıları aşağıda bulabilirsiniz (kontrol paneli önceden bildirilmeden değiştirilebilir)

7. Dalga kılavuzu kapağı

Mikrodalga fırının içinde kontrol panelinin bulunduğu duvarın yanındadır.



Dalga kılavuzu kapağını asla sök-meyin

3 Kurulum

1. Ambalajı tamamen çıkartın Fırının üzerinde güvenlik filmi varsa kullanmadan önce çıkartın. Hasar olup olmadığını dikkatle inceleyin. Hasar varsa derhal bayiye bilgilendirin veya üreticinin servis merkezine gönderin.

2. Mikrodalga fırın kuru ve paslanmaya neden olmayacak ortamlara yerleştirilmeli, gazlı ısıtıcı veya su deposu gibi ısı ve nem kaynaklarından uzak tutulmalıdır.

3. Yeterli havalandırma sağlamak üzere mikrodalga'nın arka kısmı ile duvar arasında en az 10 cm, yan kısmı ile arasında 5 cm ve tepe kısmı ile arasında en az 20 cm mesafe olmalıdır. Mikrodalga zeminden en az 85 cm yukarıda olmalıdır.

4. Fırının konumu TV, Radyo veya anten gibi nesnelere uzak olmalıdır, aksi takdirde görüntüde parazit yaşanabilir. Mesafe en az 5 metre olmalıdır.

5. Cihaz; prizini erişilebilir olduğu bir konuma yerleştirilmeli ve kaçak akıma karşı uygun topraklama sağlanmalıdır. Elektrik çarpmasından kaçınmak için topraklama döngüsü oluşturulabilir.

6. Mikrodalga fırın kapağı açık şekilde çalıştırılmamalıdır.

7. Mikrodalga fırın bir dolabın içine yerleştirilmemelidir. Mikrodalga fırın bağımsız ayakları üzerine yerleştirilerek kullanılmalıdır.

8. Fırın içindeki boş alanda veya ısıtma öğesinde üretim kalıntıları veya yağ olabileceği için çalıştırıldığında koku ve hafif bir duman görülebilir. Bu normaldir ve birkaç kez kullanıldıktan sonra görülmeyecektir. İyi havalandırma sağlamak için kapı veya pencereleri açık tutun. Bu nedenle döner tablaya bir bardak su koymanız ve birkaç kez yüksek güçte çalıştırmanız şiddetle önerilir.

4 Kullanım

4.1 Kumanda panosu



	Mikrodalga işlevi
	Buz çözme
	Otomatik pişirme
	Tekrar ısıtma
	Durdurma
	Başlatma/+30 sn

4.2 Pişirmeden önce

Prize taktığınızda ekran aydınlanacak, ardından bekleme moduna geçecek ve ekranda "0:00" görüntülenecektir.

4.3 Mikrodalga işlevi

Sırasıyla 100P, 80P, 50P, 30P ve 10P olmak üzere beş güç seviyesi mevcuttur.

1. Sürekli "
2. Pişme süresini artırmak veya azaltmak için düğmeyi çevirin. Seçilebilir zaman aralığı 0:10 ila 60:00'tir.
3. Süreyi seçtikten sonra çalıştırmaya başlamak için "
4. İşlemin tamamlandığını bildiren bir uyarı sesi gelecektir.

Yüksek	%100 güç çıkışı	Hızlı ve derinlemesine pişirme için kullanılır
Orta Yüksek	%80 güç çıkışı	Orta hızlı pişirme için kullanılır
Orta	%50 güç çıkışı	Yiyecek ısıtmak için kullanılır
Orta Düşük	%30 güç çıkışı	Yiyeceklerin buzunu çözmek için kullanılır
Düşük	%10 güç çıkışı	Sıcak tutmak için kullanılır

4 Kullanım



- Ayarlanabilecek en uzun süre 60 dakikadır.
- Fırını asla boş çalıştırmayın.
- Mikrodalga fırın maksimum güçte kullanılırken, kullanım ömrünü uzatmak üzere belirli bir pişirme süresinin ardından güç otomatik olarak azaltılacaktır.
- Fırını çalıştırırken yiyeceği döndürürseniz “▶” düğmesine bir kez basın. Önceden belirlenen pişirme süreci devam edecektir.
- Yiyeceği belirlenen süreden önce çıkartmak isterseniz, bir sonraki kullanımda istenmeyen şekilde çalışmasını önlemek üzere önceden belirlenen süreci silmek için “□” düğmesine bir kez basın.

Örnek: 10 dakika boyunca P80’de pişirmek için.

	Adımlar	Ekran
1	Çalıştırdıktan sonra iki nokta üst üste işareti yanıp söner	:
2	“☺” düğmesine art arda basarak istenilen mikrodalga gücünü seçin	80P
3	Kontrol düğmesini çevirerek pişirme süresini ayarlayın	10:00
4	“▶” düğmesine basarak pişirmeyi başlatın	

4.4 Buz çözme

Bu işlev yiyeceklerin buzlarını çözdürmek için kullanılır. Sırasıyla dEF1 ve dEF2 olmak üzere iki buz çözme modu bulunur. dEF1 ağırlığa göre buz çözme işlevidir, dEF2 ise süreye göre buz çözme işlevidir.

dEF1	0,1 kg ila 1,5 kg arasındaki yiyeceklerin buzlarını çözmek için
dEF2	Buz çözme işlevinin 0:10 ila 60:00 arasında kullanılması için



- Yiyeceğin her yanında eşit şekilde ısıtma için çalıştırma sırasında yiyeceğin çevrilmesi gerekir.
- Buz çözme genellikle yiyeceğin pişirilmesinden daha uzun süredir.
- Yiyecek bıçakla kesilebiliyorsa buz çözme tamamlanmış demektir.
- Mikrodalga genellikle yiyeceğin içine 4 cm kadar nüfuz eder
- Buzu çözülen yiyecekler en kısa zamanda tüketilmelidir. Yeniden buzdolabına konması ve dondurulması önerilmez.

Örnek: 0,4 kg’lık beyaz et çözdürmek için

	Adımlar	Ekran
1	Çalıştırdıktan sonra iki nokta üst üste işareti yanıp söner	:
2	Buz çözme modunu seçmek için “☺” düğmesine basın	dEF1 veya dEF2
3	Ardından yiyeceğin ağırlığını veya buz çözme süresini belirlemek için düğmeyi çevirin.	0,4
4	dEF1 seçeneği için ağırlık aralığı	100g - 1500g
5	dEF2 seçeneği için aralık	0:10 - 60:00
6	“▶” düğmesine basarak pişirmeyi başlatın	
7	Buz çözme işleminin yarısında yiyeceği çevirmenizi hatırlatmak üzere bir uyarı sesi duyulacaktır. Kapağı açın ve yiyeceği çevirin. Ardından kapağı kapatın. Buz çözdürmeye devam etmek için “▶” düğmesine tekrar basın.	

4 Kullanım

4.5 Otomatik pişirme

A.1'den A.14'e kadar on dört otomatik menü bulunmaktadır.



Yiyecek türü ve ağırlığa göre uygun menüyü seçin ve aşağıdaki tabloda belirtilen yönergeleri harfiyen takip edin, aksi takdirde pişirme işlemi olumsuz etkilenebilir.

Ekran	Tür	Yöntem
A.1	Patates	250 gr, 500 gr ve 750 gr'lık ağırlıklar için için kullanılır.
A.2	Makarna	50 gr, 100 gr ve 150 gr'lık ağırlıklar için için kullanılır.
A.3	Pizza	200 gr ve 400 gr'lık ağırlıklar için için kullanılır.
A.4	Patlamış mısır	100 gr'lık ağırlıklar için için kullanılır.
A.5	Sebze	200 gr, 400 gr ve 600 gr'lık ağırlıklar için için kullanılır.
A.6	İçecek	Her biri 250 ml olmak üzere 1, 2 veya 3 bardak için kullanılır.
A.7	Et	200 gr, 400 gr ve 600 gr'lık ağırlıklar için için kullanılır.
A.8	Balık	200 gr, 400 gr ve 600 gr'lık ağırlıklar için için kullanılır.
A.9	Pirinç	100 gr 200 gr, 300gr, 400gr ve 500gr'lık ağırlıklar için için kullanılır.
A.10	Tavuk	200 gr, 400 gr ve 600 gr'lık ağırlıklar için için kullanılır.
A.11	Çikolata	50 gr, 100 gr ve 200 gr'lık ağırlıklar için için kullanılır.
A.12	Tereyağı	60 gr, 125 gr ve 250 gr'lık ağırlıklar için için kullanılır.
A.13	Sıcak Tutma	100 gr, 200 gr ve 300 gr'lık ağırlıklar için için kullanılır.
A.14	Tabak Isıtma	1, 2 ve 6 tabak için kullanılır.





- Pişirme öncesi yiyeceğin sıcaklığı 20 - 25 °C aralığında olmalıdır. Pişirme öncesi yiyeceğin daha yüksek veya daha düşük olması pişirme süresini uzatır veya kısaltır.
- Yiyeceğin sıcaklığı, ağırlığı ve şekli pişirmeyi önemli ölçüde etkileyecektir. Yukarıdaki menüde belirtilen unsurlardan farklı bir durum söz konusu ise en iyi sonucu elde etmek için pişirme süresini değiştirebilirsiniz.

Örnek: 0,45 kg balığı buharda pişirme

	Adımlar	Ekran
1	Çalıştırıldıktan sonra iki nokta üst üste işareti yapıp söner	:
2	Menü arayüzüne girmek için  düğmesine basın	A.1
3	İstenilen menüyü, seçim aralığını belirlemek için düğmeyi çevirin	A.8
4	Mevcut menüyü onaylamak için  düğmesine basın	
5	Menünün ağırlığını seçmek için düğmeyi çevirin. Ağırlığı ve pişirme ağırlığını seçtikten sonra çalıştırmak için  düğmesine basın.	

4.6 Yeniden ısıtma

1. Yeniden ısıtma temel olarak kullanıcıların yiyeceği ağırlığına göre ısıtmasını sağlar.  düğmesine sürekli basın, yiyeceğin ağırlığını seçin. Seçilebilir ağırlık aralığı 200 gr, 400 gr, 600 gr, 800 gr ve 1000 gr olabilir.
2. Ağırlığı seçtikten sonra çalıştırmaya başlamak için  düğmesine basın.
3. İşlemin tamamlandığını bildiren bir uyarı sesi gelecektir.

4 Kullanım

4.7 Durdurma

Pişirme ayarları sürecinde ayarları iptal etmek ve bekleme moduna geri döndürmek için “□” düğmesine basabilirsiniz.

Mikrodalga fırın çalışırken duraklatmak için “□” düğmesine basabilirsiniz.

Bekleme modundayken işlevi iptal etmek ve bekleme moduna geri dönmek için “□” düğmesine tekrar basabilirsiniz.

4.8 Başlatma/+30 sn

Pişirme süresini veya yiyeceğin ağırlığını belirledikten sonra mikrodalga fırını çalıştırmak için “▶” düğmesine basın.

Çalışırken süreyi artırmak için “▶” düğmesine basın. Süreyi 30 saniye artırmak için bir kez basın. Ancak menü modunda ve ağırlık seçili halde buz çözme modunda süre ayarlanamaz.

Duraklatma modunda mikrodalga fırını önceki pişirme modunda çalıştırmaya devam etmek için “▶” düğmesine basabilirsiniz.

4.9 Hızlı

Bekleme modundayken mikrodalga fırını hemen çalıştırmak için “▶” düğmesine basın.

Varsayılan çalıştırma süresi 30 saniyedir.

Çalışırken süreyi artırmak için “▶” düğmesine basabilirsiniz. Süreyi 30 saniye artırmak için bir kez basın.

İşlemin tamamlandığını bildiren bir uyarı sesi gelecektir.

4.10 Çocuk kilidi işlevi

Temizlik yaparken veya çocukların fırını tek başlarına çalıştırmalarını engellemek için kontrol panelini kilitlemek üzere bu özelliği kullanın. Bu modda hiçbir düğme çalışmaz.

- Kilidi ayarlama:** “□” düğmesine yaklaşık 3 saniye basılı tutun.
- Kilidi iptal etme:** “□” düğmesine yaklaşık 3 saniye basılı tutun.

5 Pişirme İpuçları

Aşağıdaki unsurlar pişirme sonucunu etkileyebilir:

Yiyeceğin yerleşimi

Daha kalın kısımları tabağın dışına doğru, daha ince kısımlar tabağın merkezine doğru yerleştirerek eşit şekilde yayın. Üst üste gelmemelerine dikkat edin.

Pişirme süresi

Kısa süre pişirerek başlayın, süre bittikten sonra yiyeceği kontrol edin ve ihtiyaca göre süreyi uzatın. Aşırı ısıtma dumana ve yemeğin yanmasına neden olabilir.

Yiyeceği eşit pişirmek

Tavuk, hamburger veya biftek gibi yiyecekler pişirme sırasında bir kez çevrilmelidir.

Yiyecek türüne bağlı olarak pişirme sırasında mümkünse bir veya iki kez dışarıdan içeriye doğru karıştırın

İzin verilen bekleme süresi

Pişirme süresi dolduktan sonra yiyeceği fırında bir süre bekletin. Bu şekilde pişirme döngüsü tamamlanır ve yiyecek yavaş yavaş soğur.

Yiyeceğin pişip pişmediğini anlamak

Yiyeceğin rengi ve sertliği pişme derecesinin anlaşılmasına yardımcı olacaktır; bunlar arasında:

- Yiyeceğin sadece kenarlarından değil her yerinden buhar çıkması
- Beyaz etteki kemiklerin rahatça hareket ettirilebilmesi
- Kırmızı veya beyaz ette kan görülmemesi
- Balığın opak olması ve çatalla kolayca kesilebilmesi

Kızartma kabı

Kızartma kabı veya kendinden ısıtmalı bir kap kullanılırken döner tablanın veya döner halkanın hasar görmemesi için porselen tabak gibi bir ısı dirençli yalıtkan yerleştirin.

Mikrodalga fırında kullanılabilen plastik ambalaj

Yağ içeriği yüksek yiyecekleri pişirirken plastik ambalajın yiyeceklerle temas etmemesini sağlayın, aksi takdirde ambalaj eriyebilir.

Mikrodalga fırında kullanılabilen plastik tabak

Mikrodalga fırında kullanılabilen bazı plastik tabaklar yağ ve şeker içeriği yüksek yiyeceklerin pişirilmesine uygun olmayabilir. Ayrıca yiyeceğin kullanım kılavuzunda belirtilen ön ısıtma süresi aşılmalıdır.

6 Mutfak gereçleri kılavuzu

Mikrodalga fırında kullanıma uygun kapları kullanmanız şiddetle önerilir. Genel olarak ısıya dayanıklı seramik, cam veya plastik kaplar mikrodalga fırında kullanıma uygundur. Mikrodalga ile pişirirken veya hem sıcak hem soğuk yiyecekleri birlikte pişirirken asla metal kap kullanmayın; kıvılcım çıkabilir. Aşağıdaki tabloyu referans olarak alabilirsiniz.

Kap malzemesi	Mikrodalga	Açıklamalar
Isıya dayanıklı seramik	Evet	Metal kenar süslü veya sırlı seramikler asla kullanılmamalıdır
Isıya dayanıklı plastik	Evet	Mikrodalga ile uzun süreli pişirme için kullanılamaz
Isıya dayanıklı cam	Evet	
Plastik film	Evet	Yüksek ısı filme zarar verebileceği için et veya pirzola pişirirken kullanılmamalıdır
Izgara kızığı	Hayır	

7 Temizlik

7.1 Mikrodalga fırının bakımı



Fırın düzenli bir şekilde temizlenmelidir ve yiyecek döküntüleri giderilmelidir.

UYARI:

1. Temizlemeden önce prizini fişten çıkartın. Cihazı temizlerken suya veya başka sıvılara batırmayın.
2. Fırını temiz tutmamak yüzeyin kalitesini kaybetmesine sebep olarak cihazın ömrünü olumsuz etkileyebilir ve muhtemel bir tehlikeli durum doğurabilir
3. Cihazın herhangi bir bölümünü temizlemek için asla sert deterjanlar, benzin, aşındırıcı tozlar veya metal fırça kullanmayın.
4. Dalga kılavuzu kapağını sökmeyin
5. Mikrodalga fırın uzun süre kullanıldığında fırından farklı kokular gelebilir. Bunu gidermek için aşağıdaki 3 yöntem kullanılabilir:
 - Bir tabağa birkaç limon dilimi yerleştirin, ardından yüksek güçte 2 - 3 dakika ısıtın.
 - Fırına bir bardak çay yerleştirin, ardından yüksek güçte ısıtın.
 - Fırına birkaç dilim portakal kabuğu yerleştirin, ardından 1 dakika boyunca yüksek güçte ısıtın.
6. Ürün kullanılmadığında mümkün olduğunca kuru ve havalandırılan bir yerde saklanmalıdır.



UYARI: Çocuklara fırının güvenli bir şekilde kullanımını ve yanlış kullanımını sonucunda meydana gelebilecek tehlikeleri anlaması için yeterli talimatı verdikten sonra çocukların fırını kendi başına kullanmasına izin verin; Yiyeceklerle temas eden yüzeylerin temizlenmesi ile ilgili bilgiler: Kullandıktan sonra dalga kılavuzu kapağını önce nemli bir bezle, ardından kuru bir bezle silerek sıçrayan yiyecekleri ve yağları temizleyin. Biriken yağ aşırı ısınarak duman çıkmasına neden olabilir veya alev alabilir.

7.2 Temizlik ile ilgili ipuçları

Kapak contalarının, fırının içinin ve diğer parçaların temizliği ile ilgili bilgiler:

Dış kısım:

- Gövdeyi nemli yumuşak bir bezle temizleyin

Kapak:

- Nemli yumuşak bir bez kullanarak kapak ve pencereyi temizleyin
- Sıçrayan yiyecekleri veya lekeleri Kapak contalarını ve yakınındaki parçaları silin
- Kontrol panelini hafif nemli yumuşak bir bezle temizleyin

İç duvarlar:

- Boşluk kısmını nemli yumuşak bir bezle temizleyin
- Sıçrayan yiyecekleri temizlemek için dalga kılavuzu kapağını silerek temizleyin

Döner tabla/Döner halka/Dönüş eksenini:

- Hafif sabunlu suyla yıkayın
- Temiz su ile durulayın ve iyice kurutun

7 Temizlik

7.3 Saklama

- Cihazı uzun süre kullanmayı düşünmüyorsanız lütfen dikkatle saklayın.
- Cihazın fişini çektiğinizden, cihazın soğuduğundan ve tamamen kuru olduğundan emin olun.
- Cihazı serin ve kuru yerde saklayın.
- Cihazı çocukların ulaşamayacağı yerlerde saklayın.

8 Tüketici hizmetleri

Müşteri Hizmetleri

Müşteri Memnuniyeti Politikası

- Müşterilerimizin istek ve önerilerini her kanaldan karşılamaktan mutluluk duyarız.

Kanallarımız:

* Çağrı Merkezimiz: 0850 210 0 888

(Sabit telefonlardan veya cep telefonlarından alan kodu çevirmeden arayın*)

* Diğer Numaramız: 0216 585 8 888

- Çağrı Merkezimiz haftanın 7 günü 24 saat hizmet vermektedir.

- Çağrı Merkezimiz ile yaptığımız görüşmeler iletişim hizmeti aldığınız operatör firma tarafından sizin için tanımlanan tarifeye göre ücretlendirilir.

- Sabit veya cep telefonlarımızdan alan kodu tuşlamadan çağrı merkezi numaramızı arayarak ürününüz ile ilgili arzu ettiğiniz hizmet talep edebilirsiniz.

* Whatsapp Numaramız: 0544 444 0 888

* Faks Numaramız: 0216-423-2353

* Web Adresimiz:

- www.arcelik.com.tr

* e-posta Adresimiz:

- musteri.hizmetleri@arcelik.com.tr

* Sosyal Medya Hesaplarımız:

- <https://www.instagram.com/arcelik/>

- <https://twitter.com/arcelik>

- <https://www.facebook.com/arcelik/>

- <https://www.youtube.com/user/tvarcelik>

* Posta Adresimiz:

- Arçelik A.Ş. Karaağaç Caddesi No:2-6,
34445, Sütlüce / İSTANBUL

* Bayilerimiz,

- <https://www.arcelik.com.tr/arcelik-bayileri>

* Yetkili Servislerimiz,

- <https://www.arcelik.com.tr/yetkili-servisler>

- Tüm yetkili servis istasyonu bilgilerimiz, Ticaret Bakanlığı tarafından oluşturulan "Servis Bilgi Sistemi"nde (www.servis.gov.tr) yer almaktadır.
- Yedek parça malzemeleri yetkili servislerimizden temin edilebilir.

- Online servis randevusu almak için,

- <http://digital.arcelik.com.tr>

- Müşterilerimizden iletilen istek ve önerilerin Arçelik'e ulaştığı bilgisini, müşteri profili ayrımı yapılmaksızın kendilerine 24 saat içinde veririz.

- Müşteri Hizmetleri sürecimiz:

Müşterilerimizin istek ve önerilerini;

* **İzlenebilir, raporlanabilir, şeffaf ve güvenli tek bir bilgi havuzunda toplarız.**

* **Yasal düzenlemelere uygun, objektif, adil ve gizlilik içinde ele alır ve değerlendiririz.**

* **Bu geri bildirimleri süreçlerimizin daha mükemmel hale getirilmesinde kullanırız.**

- Arçelik olarak, mükemmel müşteri deneyimini yaşatmayı ana ilke olarak kabul eder, müşteri odaklı bir yaklaşım benimseriz.
- Bütün süreçlerimizi yönetim sistemi ile entegre ederek birbirini kontrol eden bir yapı geliştirilmesini sağlarız.
- Yönetim hedeflerini de bu sistem üzerinden besleriz.

Aşağıdaki önerilere uyanızı rica ederiz.

- Ürününüzü aldığınızda Garanti belgesini Yetkili Satıcınıza onaylattırınız.
- Ürününüzü kullanma kılavuzu esaslarına göre kullanınız.
- Ürününüz ile ilgili hizmet talebiniz olduğunda yukarıdaki telefon numaralarından Çağrı Merkezimize başvurunuz.
- Hizmet için gelen teknisyene "teknisyen kimlik kartı" nı sorunuz.
- İşiniz bittiğinde Yetkili servis teknisyeninden "Hizmet Fişi" istemeyi unutmayınız. alacağınız "Hizmet Fişi" , ilerde ürününüzde meydana gelebilecek herhangi bir sorunda size yarar sağlayacaktır.
- Ürünün kullanım ömrü: 10 yıldır. (Ürünün fonksiyonunu yerine getirebilmesi için gerekli yedek parça bulundurma süresi)

8 Tüketici hizmetleri

Hizmet talebinin değerlendirilmesi

1

Müşteri Başvurusu

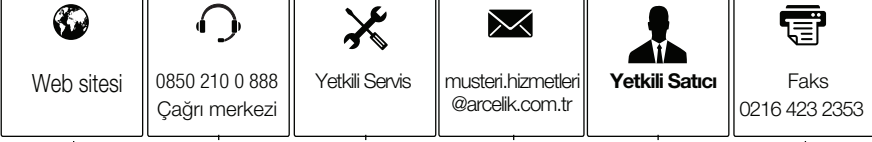

2

Başvuru kaydı

Başvuru Konusu
Müşteri Adı, Soyadı
Müşteri Telefonu
Müşteri Adresi

3

Hizmet talebinin alınması

- Hizmet talebi analizi
- Hizmet hakkında müşterinin bilgilendirilmesi (Keşif,nakiye,montaj,bilgi,onarım,değişim vb.)
- Hizmet hakkında gerekli işlemin gerçekleştirilmesi

4

Müşteri memnuniyetinin alınması

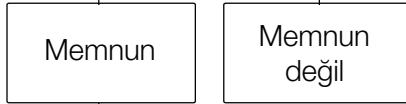

5

Başvuru kaydının kapatılıp, bilgilerin saklanması

Bu kılavuzu okumadan ürününüzü çalıştırmayınız.

Ürününüz ile ilgili garanti şartları, kullanımı ve sorun giderme yöntemleri kılavuzda yer almaktadır.

Uygun Kullanım ve Garanti ile İlgili Dikkat Edilmesi Gereken Hususlar;

Aşağıda belirtilen sorunların giderilmesi ücret karşılığında yapılır. Bu durumlar için garanti şartları uygulanmaz;

1. Kullanım hatalarından kaynaklanan hasar ve arızalar,
2. Malın tüketiciye tesliminden sonraki yükleme, boşaltma, taşıma vb. sırasında oluşan hasar ve arızalar,
3. Malın kullanıldığı yerin elektrik (priz, gerilim, topraklama vb.), su (su basıncı, musluk vb.), doğal-gaz, telefon, internet vb. şebekesi ve/veya altyapısı (gider, zemin, ortam vb.) kaynaklı meydana gelen hasar ve arızalar,
4. Doğa olayları ve yangın, su baskını vb. kaynaklı meydana gelen hasar ve arızalar,
5. Malın tanıtma ve kullanma kılavuzlarında yer alan hususlara aykırı kullanılmasından kaynaklanan hasar ve arızalar,
6. Malın, 6502 sayılı Tüketicinin Korunması Hakkındaki Kanununda tarif edilen şekli ile ticari veya mesleki amaçlarla kullanımı durumunda ortaya çıkan hasar ve arızalar,
7. Mala yetkisiz kişiler tarafından bakım, onarım veya başka bir nedenle müdahale edilmesi

Durumlarında mala verilmiş garanti sona erecektir.

Garanti uygulaması sırasında değiştirilen malın garanti süresi, satın alınan malın kalan garanti süresi ile sınırlıdır.

Ürününüz Arçelik A.Ş. adına Zhongshan Donlim Weili Electrical Appliances Co., Ltd., No.1 Donlim Weili Road, Fusha Indust, Zhongshan City, Guangdong Province, Tel: + 86-760-2507078 tarafından üretilmiştir.

Menşei: P.R.C.

GARANTİ ŞARTLARI

- Garanti süresi, malın teslim tarihinden itibaren başlar ve 2 yıldır.
- Malın tanıtma ve kullanma kılavuzunda gösterildiği şekilde kullanılması ve Arçelik A.Ş.'nin yetkili kıldığı servis çalışanları dışındaki şahıslar tarafından bakım, onarım veya başka bir nedenle müdahale edilmemiş olması şartıyla, malın bütün parçaları dahil olmak üzere tamamını; malzeme, işçilik ve üretim hatalarına karşı malın teslim tarihinden itibaren yukarıda belirtilen süre kadar garanti eder.
- Malın ayıplı olduğunun anlaşılması durumunda tüketici, 6502 sayılı Tüketicinin Korunması Hakkında Kanununun 11 inci maddesinde yer alan;
 - Sözleşmeden dönme,
 - Ücretsiz onarılmasını isteme,
 - Satış bedelinden indirim isteme,
 - Satılmanın ayıpsız bir misli ile değiştirilmesini isteme, haklarından birini kullanabilir.
- Tüketicinin bu haklardan ücretsiz onarım hakkını seçmesi durumunda satıcı; işçilik masrafı, değiştirilen parça bedeli ya da başka herhangi bir ad altında hiçbir ücret talep etmeksizin malın onarımını yapmak veya yaptırmakla yükümlüdür. Tüketici ücretsiz onarım hakkını üretici veya ithalatçıya karşı da kullanabilir. Satıcı, üretici ve ithalatçı tüketici bu hakkını kullanmasından müstesilselen sorumludur.
- Tüketicinin, ücretsiz onarım hakkını kullanması halinde malın;
 - Garanti süresi içinde tekrar arızalanması,
 - Tamiri için gereken azami sürenin aşılması,
 - Tamirinin mümkün olmadığı, yetkili servis istasyonu, satıcı, üretici yada ithalatçı tarafından bir raporla belirlenmesi durumlarında;

tüketici malın bedel iadesini, ayıp oranında bedel indirimini veya imkân varsa malın ayıpsız misli ile değiştirilmesini satıcıdan talep edebilir.

Satıcı, tüketicinin talebini reddedemez. Bu talebin yerine getirilmemesi durumunda satıcı, üretici ile ithalatçı müstesilselen sorumludur.

- İlgili mevzuatlarda belirlenen kullanım ömrü süresince malın azami tamir süresi 20 iş gününü, geçemez. Bu süre, garanti süresi içerisinde mala ilişkin arızanın yetkili servis istasyonuna veya satıcıya bildirim tarihinde, garanti süresi dışında ise malın yetkili servis istasyonuna teslim tarihinden itibaren başlar. Garanti kapsamı içerisindeki malın arızasının 10 iş günü içerisinde giderilememesi halinde, üretici veya ithalatçı; malın tamiri tamamlanıncaya kadar, benzer özelliklere sahip başka bir malı tüketicinin kullanımına tahsis etmek zorundadır. Benzer özelliklere sahip başka bir malın tüketici tarafından istenmemesi halinde üretici veya ithalatçılar bu yükümlülüğünden kurtulur. Malın garanti süresi içerisinde arızalanması durumunda, tamirde geçen süre garanti süresine eklenir.
- Malın kullanma kılavuzunda yer alan hususlara aykırı kullanılmasıyla kaynaklanan hasar ve arızalar garanti kapsamı dışındadır.
- Tüketici, garantiden doğan haklarının kullanılmasına ile ilgili olarak çıkabilecek uyumsuzluklarda yerleşim yerinin bulunduğu veya tüketici işleminin yapıldığı yerdeki Tüketici Hakem Heyetine veya Tüketici Mahkemesine başvurabilir.
- Satıcı tarafından bu Garanti Belgesinin verilmemesi durumunda tüketici, Ticaret Bakanlığı Tüketicinin Korunması ve Piyasa Gözetimi Genel Müdürlüğüne başvurabilir.

Üretici veya İthalatçı Firmanın:

Unvanı: Arçelik A.Ş.
Adresi: Arçelik A.Ş. Karaağaç Caddesi No:2-6,
34445, Sütçülice / İSTANBUL
Telefonu: 0216 585 8 888
Faks: 0216 423 2353
web adresi: www.arçelik.com.tr

Malın:

Markası: Arçelik
Cinsi: Mikrodalga Fırın
Modeli: MD 220 S Vintage
MD 220 K Vintage
Bandrol ve Seri No:
Garanti Süresi: 2 YIL
Azami Tamir Süresi: 20 İş günü

GENEL MÜDÜR

**Arçelik A.Ş.**

GENEL MÜDÜR YRD.

**Satıcı Firmasının:**

Unvanı:
Adresi:
Telefonu:
Faks:
e-posta

Fatura Tarih ve Sayısı:
Teslim Tarihi ve Yeri:
Yetkilinin İmzası:
Firmanın Kaşesi:

Bu bölümü, ürünü aldığınız Yetkili Satıcı imzalayacak ve kaşeleyecektir.