

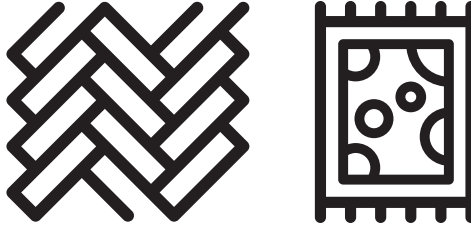

Robot Süpürge

Kullanma Kılavuzu



RS 3121

TR



01M-8911281100-2221-01



Lütfen önce bu kılavuzu okuyun!

Değerli Müşterimiz,

Arçelik ürününü tercih ettiğiniz için teşekkür ederiz. Yüksek kalite ve teknoloji ile üretilmiş olan ürününüzün size en iyi verimi sunmasını istiyoruz. Bunun için, bu kılavuzun tamamını ve verilen diğer belgeleri ürünü kullanmadan önce dikkatle okuyun ve bir başvuru kaynağı olarak saklayın. Ürünü başka birisine vererseniz, kullanma kılavuzunu da birlikte verin. Kullanma kılavuzunda belirtilen tüm bilgi ve uyarıları dikkate alarak talimatlara uyun.

Sembollerin anlamları

Bu kullanma kılavuzunun çeşitli kısımlarında aşağıdaki semboller kullanılmıştır:

	Cihazın kullanımıyla ilgili önemli bilgiler ve faydalı tavsiyeler.
	UYARI: Can ve mal güvenliğiyle ilgili tehlikeli durumlar konusunda uyarılar.
	Elektrik çarpmasına karşı koruma sınıfı.



Bu ürün, çevreye saygılı modern tesislerde doğaya zarar vermeden üretilmiştir.

İÇİNDEKİLER

1 Önemli güvenlik ve çevre talimatları 4-6

- 1.1 Genel güvenlik 4
- 1.2 AEEE yönetmeliğine uyum ve atık ürünün elden çıkarılması 6
- 1.3 Ambalaj bilgisi 6
- 1.4 Atık piller 6
- 1.5 Enerji tasarrufu için yapılması gerekenler . 6

2 Genel bakış 7-9

- 2.1 Kontroller ve parçalar 8
- 2.2 Teknik veriler 8

3 Kullanım 10-16

- 3.1 Kullanım amacı 10
- 3.2 Cihazın şarj edilmesi 10
 - 3.2.1 Adaptör ile şarj etme 10
 - 3.2.2 Şarj ünitesi ile şarj etme 11
- 3.3 Çalıştırma 12
 - 3.3.1 Otomatik temizlik 12
 - 3.3.2 Kenar temizliği 12
 - 3.3.3 Alan temizliği 13
 - 3.3.4 Rastgele temizleme 13
 - 3.3.5 Yoğun temizleme 14
 - 3.3.6 Maksimum temizlik 14
 - 3.3.7 Programlama modu 15
- 3.4 Uzaktan kumanda üzerinden zaman ayarlama 15
 - 3.4.1 Robotu uzaktan kumandayla nasıl programlanabilir? Uzaktan kumanda ile ayarlama 15
- 3.5 Paspasın kullanılması 16

4 Temizlik ve bakım 17-19

- 4.1 Toz haznesi ve filtrelerin temizlenmesi . . 17
- 4.2 Sensör ve tekerleklerin temizlenmesi . . 18
- 4.3 Döner Fırça Grubunun Temizlenmesi . . 18
- 4.4 Yan fırçaların Temizlenmesi 19
- 4.5 Saklama 19
- 4.6 Taşıma ve nakliye 19

5 Cihaz bildirimleri 20

- Sesli uyarı işlevi 21

1 Önemli güvenlik ve çevre talimatları

Bu bölümde, yaralanma ya da maddi hasar tehlikelerini önlemeye yardımcı olacak güvenlik talimatları yer almaktadır. Bu talimatlara uyulmaması halinde her türlü garanti geçersiz hale gelir.

1.1 Genel güvenlik

- Bu cihaz, uluslararası güvenlik standartlarına uygundur.
- Bu cihaz, denetim sağlanması veya cihazın güvenli bir şekilde kullanılması ve karşılaşılan tehlikelerin anlaşılması ile ilgili bilgi verilmesi durumunda, yaşları 8 ve üzeri olan çocuklar ve fiziksel, duyuşsal veya akli yetenekleri azalmış veya tecrübe ve bilgi eksikliği olan kişiler tarafından kullanılabilir. Çocuklar cihaz ile oynamamalıdır. Temizleme ve kullanıcı bakımı gözetimsiz çocuklar tarafından yapılmamalıdır.
- Elektrik kablosu veya cihaz hasarlıysa kullanmayın. Yetkili servise başvurun.
- Şebeke güç kaynağınız cihazın tip etiketinde belirtilen bilgilere uygun olmalıdır.
- Cihazı uzatma kablosuyla kullanmayın.
- Elektrik kablosunun hasar görmesini önlemek için sıkışmasını, kıvrılmasını veya keskin kenarlara sürtünmesini engelleyin.
- Cihaz elektriğe bağılyken elleriniz nemli veya ıslaksa, cihazın fişine dokunmayın.
- Cihazın fişini prizden çıkartırken kablosundan çekmeyin.
- Yanıcı maddeleri süpürmeyin ve sigara külünü süpürürken soğumuş olmasına dikkat edin.
- Su veya diğere sıvı maddeleri süpürmeyin.
- Cihazı yağış, nem ve ısı kaynaklarından koruyun.
- Cihazı patlayıcı veya yanıcı ortamların ve maddelerin bulunduğu yerde veya yakınında kullanmayın.
- Temizlik ve bakım öncesi cihazın fişini prizden çekin.

1 Önemli güvenlik ve çevre talimatları

- Cihazı veya cihazın elektrik kablosunu temizlemek için suya batırmayın.
- Cihazı parçalarına ayırmayın.
- Sadece orijinal parçaları veya üretici tarafından tavsiye edilen parçaları kullanın.
- Filtrenin tıkanmasını ve motorun hasar görmesini önlemek için çimento, alçı ve sıkıştırılmış kağıt gibi parçacıkları temizlemeyin.
- Cihazı yalnızca cihazla birlikte verilen adaptörle kullanın.
- Cihazı filtreleri olmadan kullanmayın, zarar görebilir.
- Ambalaj malzemelerini saklıyorsanız çocukların ulaşamayacağı bir yerde muhafaza edin.
- Bu cihaz, güvenliklerinden sorumlu bir kişi tarafından denetim altında tutulmadıkları ya da cihazın kullanımına ilişkin olarak bilgilendirilmedikleri sürece, çocuklar da dâhil olmak üzere fiziksel, duysal veya zihinsel becerileri yetersiz olan ya da bilgi ve tecrübe eksikliği bulunan kişiler tarafından kullanılmak üzere tasarlanmamıştır.
- Çocuklar, cihazla oynamamaları için gözetim altında tutulmalıdır.
- Temizlik veya bakım işlemlerinden önce adaptör prizden çekilmeli, pil takımı cihazdan çıkarılmalıdır.
- Herhangi bir tehlikenin ortaya çıkmasını önlemek amacıyla, adaptör, hasar görmesi durumunda üretici, üreticinin yetkili temsilcisi veya benzeri bir ehliyetli kişi tarafından değiştirilmelidir.
- Elektrikli süpürgeyi kullanırken parmaklarınızı, saçlarınızı ve bol giysilerinizi hareketli parçalardan ve açıklıklardan uzak tutun.
- Pil elden çıkarılmadan önce cihazdan çıkarılmalıdır;
- Pil çıkartılırken, cihazın güç kaynağı bağlantısı kesilmelidir;
- Lütfen kullanılmış pilleri yerel yasa ve düzenlemelere uygun şekilde atın.
- Bu cihazdaki piller yalnızca yetkili servis tarafından değiştirilebilir.
- **UYARI:** Pili şarj etmek için yalnızca bu cihazla birlikte verilen GQ24-190150-AG çıkarılabilir besleme ünitesini kullanın.

1 Önemli güvenlik ve çevre talimatları

- Farklı türlerde piller veya yeni ve eski piller bir arada kullanılmamalıdır.
- Piller, kutupları doğru yerde olacak şekilde yerleştirilmelidir.
- Besleme terminallerine kısa devre yaptırılmamalıdır.
- Yalnızca 18650-4S2PM26 pil ile kullanılmalıdır.
- Cihaz, denetim altında tutulmadıkları veya kendilerine ilgili talimatlar verilmediği sürece çocuklar ile fiziksel, algısal ya da zihinsel becerileri kısıtlı olan veya bilgi ve tecrübe eksikliği olan kişiler tarafından kullanılamaz.
- Çocuklar, cihazla oynamalarını için gözetim altında tutulmalıdır.
- Cihaza ağırlık yüklemeyin.
- Cihazı masa veya sandalye gibi yüksek yerlerde çalıştırmayın.

1.2 AEEE yönetmeliğine uyum ve atık ürünün elden çıkarılması



Bu ürün T.C. Çevre ve Şehircilik Bakanlığı tarafından yayımlanan "Atık elektrikli ve Elektronik eşyaların Kontrolü Yönetmeliği"nde belirtilen zararlı ve yasaklı maddeleri içermez. AEEE Yönetmeliğine uygundur. Bu ürün, geri dönüşümlü ve tekrar kullanılabilir nitelikteki yüksek kaliteli parça ve malzemelerden

üretilmiştir. Bu nedenle, ürünü, hizmet ömrünün sonunda evsel veya diğer atıklarla birlikte atmayın. Elektrikli ve elektronik cihazların geri dönüşümü için bir toplama noktasına götürün. Bu toplama noktalarını bölgenizdeki yerel yönetime sorun. Kullanılmış ürünleri geri kazanıma vererek çevrenin ve doğal kaynakların korunmasına yardımcı olun.

1.3 Ambalaj bilgisi



Ürünün ambalajı, Ulusal Mevzuatımız gereği geri dönüştürülebilir malzemelerden üretilmiştir.

Ambalaj atığını evsel veya diğer atıklarla birlikte atmayın, yerel otoritenin belirttiği ambalaj toplama noktalarına atın.

1.4 Atık piller



Bitmiş pilleri, yerel kanun ve yönetmeliklere uygun şekilde atılmasını sağlayın. Pil ve ambalajın üzerindeki sembol, ürünle birlikte teslim edilen pilin evsel atık olarak değerlendirilmemesi gerektiğini belirtmektedir. Bazı yerlerde sembol, kimyasal bir sembol ile birleştirilerek kullanılmış olabilir. Piller % 0,0005'den fazla civa veya % 0,004'den fazla kurşun içeriyorsa, civa için Hg, kurşun için Pb kimyasal sembolü işaretin altına eklenir. Pillerin doğru şekilde atılmasını sağlayarak, pillerin uygun olmayan şekilde atılması neticesinde çevre ve insan sağlığında meydana gelebilecek potansiyel zararların engellenmesine katkıda bulunmuş olacaksınız.

1.5 Enerji tasarrufu için yapılması gerekenler

- Cihazı kullanırken gereksiz enerji tüketimini önlemek için süpürdüğünüz zemine göre hız kademelerini ayarlayın.
- Normal koşullarda düşük hızlar sert zemin temizliğinde, yüksek hızlar ise halı temizliğinde kullanılır.

2 Genel bakış

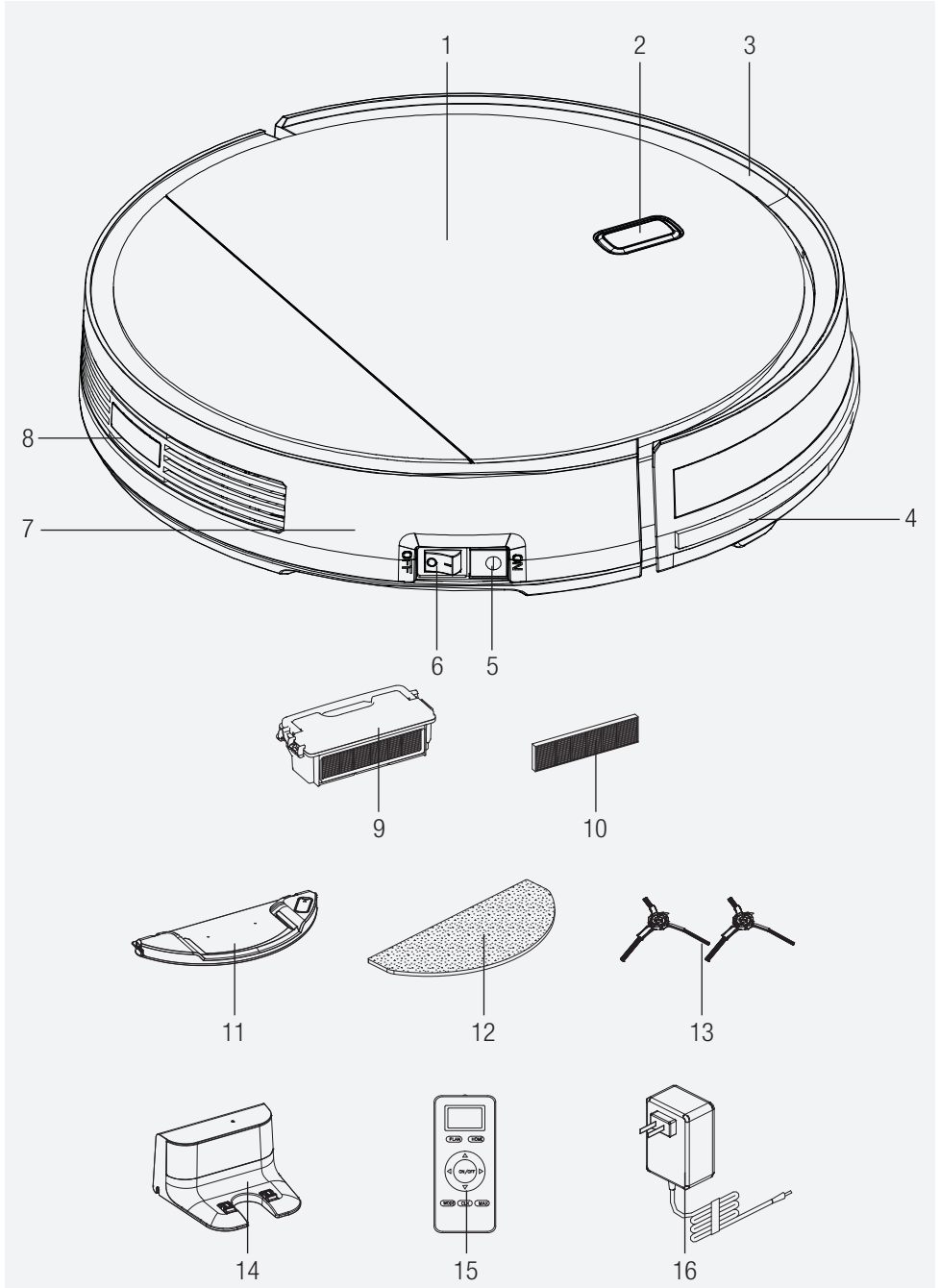

2 Genel bakış

2.1 Kontroller ve parçalar

1. Üst kapak
2. "AUTO" tuşu
3. Ön tampon
4. Ön tampon şeridi
5. Şarj yuvası
6. Güç düğmesi
7. Arka gövde
8. Arka sensör
9. Toz haznesi
10. HEPA filtre
11. Su haznesi
12. Paspas
13. Yan fırçalar
14. Şarj ünitesi
15. Uzaktan kumanda
16. Şarj adaptörü

2.2 Teknik veriler

Adaptör Girişi	:	100-240V, 50/60Hz, 0.5A
Adaptör çıkışı	:	DC19V, 0.6A
Batarya	:	Li-ion batarya: 10,8V/2600mAh
Şarj süresi	:	4-7 saat
Çalışma süresi	:	110 dakikaya kadar
Toz haznesi kapasitesi	:	0, 5L
Su deposu kapasitesi	:	0,12L
2.4G WiFi frekans aralığı	:	2412-2472 MHz
2.4G WiFi maksimum RF çıkış gücü	:	20dBm

RF maruz kalma bilgileri: İzin verilen maksimum maruz kalma seviyesi, cihaz ile insan vücudu arasındaki 20 cm'lik bir mesafeye göre hesaplanır. RF maruz kalma şartına uyum sağlamak için, cihaz ile insan arasında 20 cm'lik bir mesafe bırakılmalıdır.

Teknik ve tasarım değişiklikleri yapma hakkı saklıdır.

Üretici	Shenzhen Transin Technologies Co.,Ltd
Model Kimliği	TS-A011-190060E1
Giriş Voltajı	100-240V~
Giriş Frekansı	50/60Hz
Giriş Akımı	0.5A
Çıkış Voltajı	19V
Çıkış Akımı	0.6A
Çıkış Gücü	11.4W
Ortalama aktif verimlilik	84.67%
Düşük yükte verimlilik (%10)	77.4%
Yüksüz güç	0.06W

2 Genel bakış

1. Gösterge ekranı
2. HOME, tekrar şarj etme
3. Haftalık programlama
4. Yön tuşları (Sadece bekleme modunda çalışabilir)
5. Başlat/durdur
6. Maksimum mod, en yüksek emiş gücü
7. Zamanlama
8. Temizlik programı seçimi

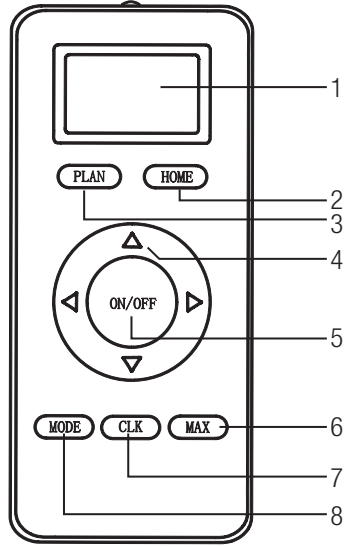

3 Kullanım

Bu cihaz, kılavuzda belirtilen kullanım yönlendirmelerine uygun bir biçimde, uzaktan kumanda veya mobil uygulama üzerinden yönetilir. Mobil uygulama için Google Play ve App Store üzerinden “**Arçelik Robot**” uygulamasını indirin.

3.1 Kullanım amacı

Cihaz ev tipi kullanım için tasarlanmıştır, sanayi tipi kullanım için uygun değildir.

3.2 Cihazın şarj edilmesi

3.2.1 Adaptör ile şarj etme

İlk kullanımda cihazı tamamen şarj edin.



Cihazın tamamen şarj olması 5-6 saate kadar sürer.

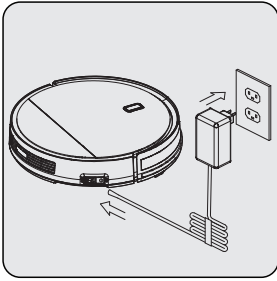

Güç adaptörünün ucunu doğrudan robotun şarj yuvasına (5) takın ve yukarıda gösterildiği gibi diğer ucuna güç adaptörünü bağlayın.

3 Kullanım

3.2.2 Şarj ünitesi ile şarj etme

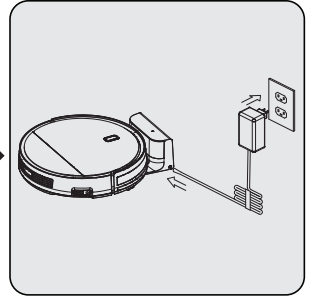
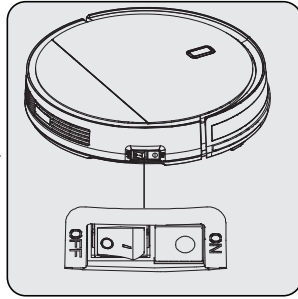
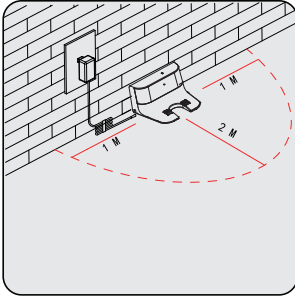

Şarj ünitesini (14) duvara yerleştirin. Şarj ünitesine 1-2 metre mesafedeki engelleri kaldırın.

Şarj adaptörünün (16) ucunu şarj istasyonuna takın.

Cihaz kapalıysa, güç düğmesini (6), **“OFF”** konumundan **“ON”** konumuna getirerek cihazı açın.

Şarj ünitesi (14) devrede iken ünite üstündeki mavi ışık devamlı yanar.



Cihaz, şarj ünitesinde (14) iken adaptörün fişi çekilir veya elektrikler kesilirse cihaz şarj standını temizlik modu seçmeden terk eder ve şarj istasyonunu aramaya başlar.

Bu durumda cihazı yan tarafında bulunan güç düğmesini (6) kapatın. Elektrikler geldiğinde veya adaptörü fişe taktığınızda güç düğmesini açıp, kumanda (15) veya uygulama ile cihazı şarj ünitesine gönderip yerleşmesini bekleyin.



Şarj sırasında, cihazın üzerindeki düğme göstergesi kırmızı renkte yanıp sönecektir



Tamamen şarj olduktan sonra, cihazın üzerindeki düğme göstergesi sürekli olarak mavi renkte kalacaktır.



Bekleme modunda batarya yetersiz olduğunda, robotun üzerindeki düğme göstergesi saniyede iki kez yanıp sönecektir.



Temizlik modundayken batarya yetersiz olduğunda, cihaz şarj ünitesini (14) otomatik olarak bulacaktır, düğme göstergesi sürekli olarak kırmızı renkte kalacaktır.

3 Kullanım

3.3 Çalıştırma

3.3.1 Otomatik temizlik

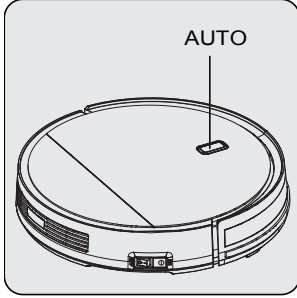

Cihaz üzerindeki **"AUTO"** düğmesine basın.

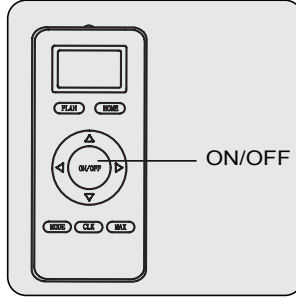

Veya; Uzaktan kumanda (15) ya da uygulama üzerinden **"Başlat/durdur"** düğmesine basın.

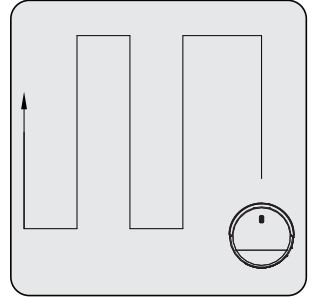

Cihaz otomatik temizlik moduna geçer.

Zig-zag temizleme rotası izleyerek tüm alanı temizler. Temizlik sonunda robot şarj istasyonuna döner.

3.3.2 Kenar temizliği

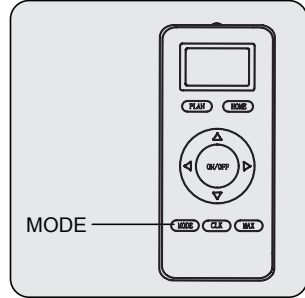

Ekranda **"MODE1"** görüntülenene kadar uzaktan kumandadaki **"MODE"** düğmesine basın.

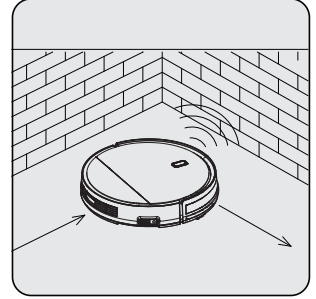
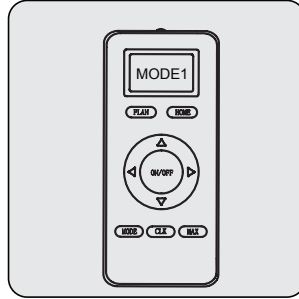

Cihaz, kenar temizlik moduna geçer. Cihaz duvarların kenarlarını temizler ve çalışma sırasında çarpışmayı önlemek için şarj ünitesinden (14) uzakta kalır. Temizlik sonunda cihaz şarj ünitesine döner.

3 Kullanım

3.3.3 Alan temizliđi

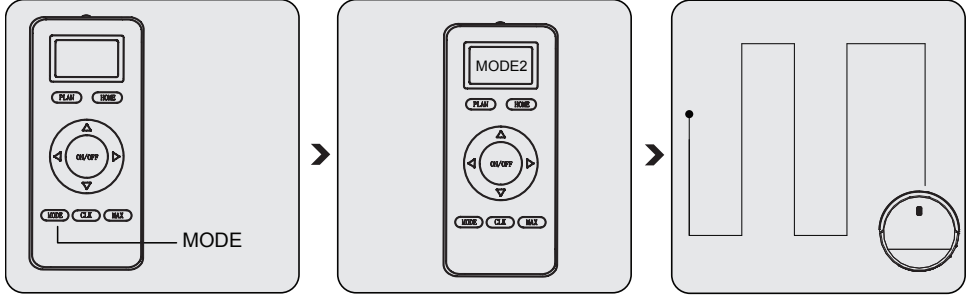

Ekranda **“MODE2”** görüntülenene kadar uzaktan kumandadaki **“MODE”** düğmesine basın.

Cihaz, o an bulunduğu bölgedeki 2m*2m'lik bir alanı temizleme moduna geçer. Temizlik sonunda cihaz bekleme moduna geçer.

3.3.4 Rastgele temizleme

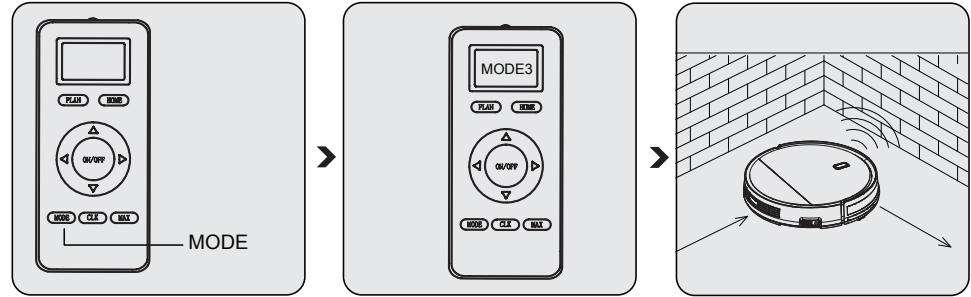

Ekranda **“MODE3”** görüntülenene kadar uzaktan kumandadaki **“MODE”** düğmesine basın.

Cihaz, rastgele temizlik moduna geçer ve rastgele bir güzergah izleyerek odayı temizler. Temizlik işlemi cihazın şarjı bitene kadar devam eder, cihaz şarj olmak üzere şarj ünitesine (14) gider.

3 Kullanım

3.3.5 Yoğun temizleme

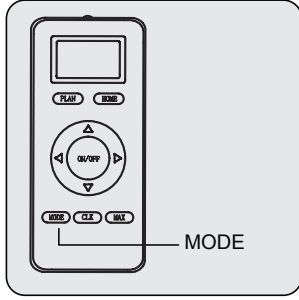

Ekranada **"MODE4"** görüntülenene kadar uzaktan kumandadaki **"MODE"** düğmesine basın.

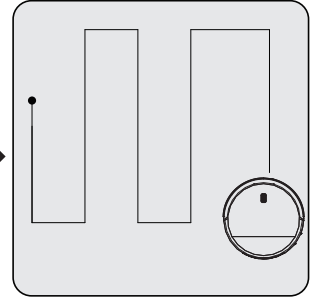
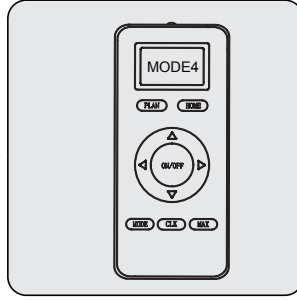

Cihaz, zig-zag temizleme rotası izleyerek iki tur temizlik yapar. Temizlik sonunda cihaz şarj ünitesine (14) döner.

3.3.6 Maksimum temizlik

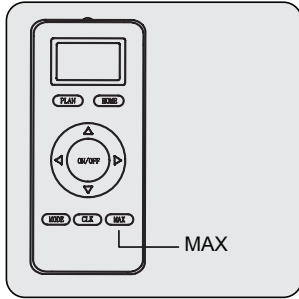

Cihaz, bekleme veya temizlik durumundayken, maksimum seviyede temizliğe başlamak için uzaktan kumanda (15) üzerindeki **"MAX"** düğmesine basın.

Cihazın temizlik güzergahı otomatik temizlikteki gibi olacaktır. Aradaki fark; maksimum temizlik modunda daha kapsamlı bir temizlik elde etmek için maksimum emiş moduna geçmektedir.

3 Kullanım

3.3.7 Programlama modu

Programlı temizlik zamanını başarılı bir şekilde ayarladığınızda, cihaz programlanan zamanda otomatik olarak temizliğe başlayacaktır.

3.4 Uzaktan kumanda üzerinden zaman ayarlama

Zaman ayarı moduna girmek için uzaktan kumanda (15) üzerindeki **“CLK”** düğmesine basın ve basılı tutun. Ekranda dijital olarak yanıp sönen rakamlar görünür, yanıp sönen basamakları değiştirmek için yukarı ve aşağı düğmelerini kullanabilirsiniz. Bir sayı girdikten sonra, sol ve sağ düğmeleri kullanarak ayarlanacak bir sonraki basamağa geçin. Son olarak, uzaktan kumanda üzerindeki **“CLK”** düğmesine basın, ekran yanıp sönmeyecektir, bu da saatin ayarlandığı anlamına gelir.

3.4.1 Robotu uzaktan kumandayla nasıl programlanabilir? Uzaktan kumanda ile ayarlama

A. Programlama saatini ayarlama

- Robotun bekleme veya şarj durumunda olduğundan emin olun, ardından uzaktan kumanda üzerindeki **“PLAN”** düğmesine uzun süre basın, uzaktan kumanda programlama moduna geçecektir.
- Ekranda dijital olarak yanıp sönen rakamlar görünür, ayarlanacak bir sonraki basamağa geçmek için sol ve sağ düğmelerini kullanabilirsiniz.
- Ayarladıktan sonra, uzaktan kumanda üzerindeki **“ON/OFF”** düğmesine basın, programlama başarılı olduğunda robot kısa bir bip sesi çıkaracaktır.
- Kısa bir sesini duyduktan sonra, **“PLAN”** düğmesine uzun süre basıldığında ekranın ana sayfasına dönebilirsiniz.



Programlamayı ayarlarken, uzaktan kumanda (15) üzerindeki sayı gecikme süresidir.

Örneğin, saat şu anda 8:00 olsun ve uzaktan kumanda üzerindeki ayar 01:00 olsun. Ayarlama başarılı olduğunda, cihaz 1 saat sonra çalışmaya başlayacaktır. Yani cihaz saat 9'da çalışmaya başlayacaktır. Ancak sadece o gün saat 9'da çalışmaya başlayacaktır. Programlanan saate erişilmeden önce ana düğme kapatılırsa, programlama geçersiz olacaktır. Ve programlanan bir saat girildiği her seferinde, sadece bir saat geçerli olacaktır.

A. Ayarlanan programlama saatini iptal etme

Uzaktan kumanda (15) saat programlama moduna girdiğinde, **“ON/OFF”** düğmesine yeniden uzun süre basın, uzaktan kumanda üzerindeki ekranda 00:00 görüntülenecektir. Ardından, programlanan zamanı silmek için **“ON/ OFF”** düğmesine basın. Başarılı olması durumunda, cihaz iki kez bip sesi çıkaracaktır. Kısa bir sesini duyduktan sonra, **“PLAN”** düğmesine uzun süre basıldığında ekranın ana sayfasına dönebilirsiniz.

3 Kullanım

3.5 Paspasın kullanılması

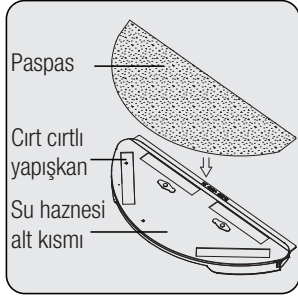

Paspas aparatını paspas bez kanalına geçirip paspas bezini gerdirek cırt cırtlı yapışkanlara sabitleyin.

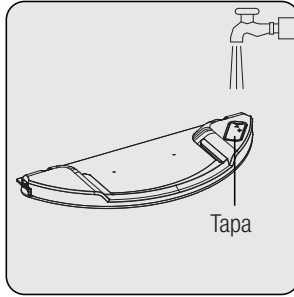

Su haznesinin (11) tapasını açın su doldurun ve tapayı kapatın.

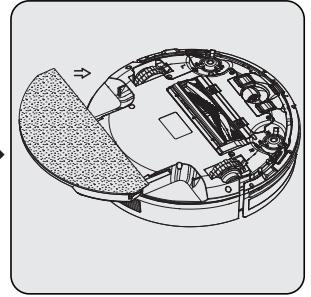

Cihazı ters çevirin. Paspas aparat kanallarını cihazın alt tabanında bulunan kanallara yerleştirip itin. (Klik sesi duyulur).

Cihaz paspas aparatını çıkartırken aparat kenarında bulunan sağ ve sol taraftaki butona aynı anda basıp çekerek çıkartın.

4 Temizlik ve bakım

Temizlik yapmadan önce cihazı kapatın ve fişini prizden çekin.



UYARI: Cihazı temizlemek için kesinlikle benzin, solvent, aşındırıcı temizleyiciler, metal nesnelere veya sert fırçalar kullanmayın.

4.1 Toz haznesi ve filtrelerin temizlenmesi



Filtrelerin kullanım ömrü tamamlandığında, deforme olduğunda veya bir nedenden dolayı değiştirilmesi gerektiğinde çağrı merkezimizi arayarak yenisini sipariş edebilirsiniz.



HEPA filtresi yıkamayın.

HEPA filtre için, maksimum performansı elde etmek için her temizlik sonrası fırça ile temizleyin.

HEPA filtresi (10) değiştirilebilir bir aksesuardır. HEPA filtrenin (10) ömrü yaklaşık 4 aydır.

Islanmış filtreler performans kaybına neden olacağı için yenisi ile değiştirin.

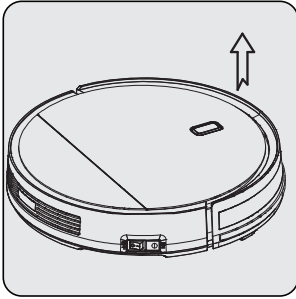

Üst kapağı (1) açmak için ok ile gösterilen kısımdan parmaklarınızın yardımıyla kaldırın.

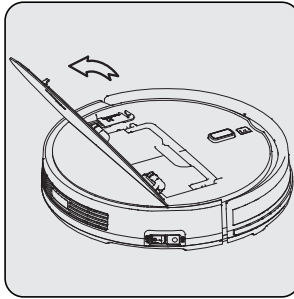

Kapağı açın.

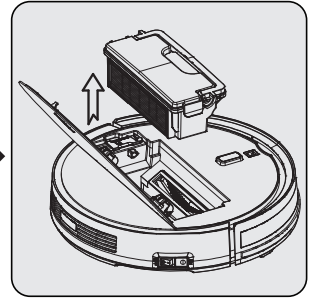

Toz haznesini (9) sapından tutarak çıkarın.

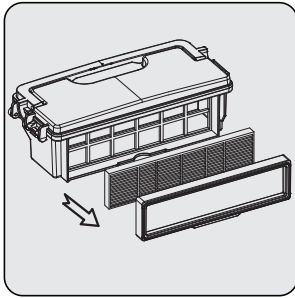

Filtre çerçevesini ve filtreyi çıkarın.

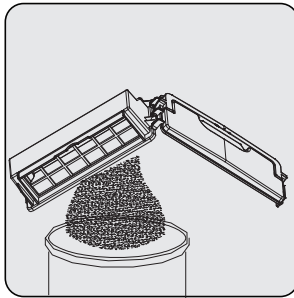

Toz haznesini (9) boşaltın. Sadece toz haznesini, akan su altında yıkayabilirsiniz.

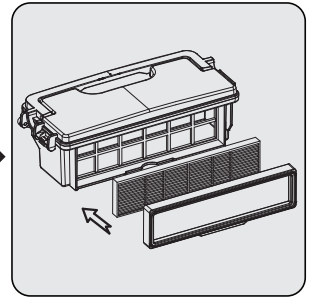

Toz haznesi (9) tamamen kuruduktan sonra, filtreyi ve filtre çerçevesini yerleştirin.

4 Temizlik ve bakım

4.2 Sensör ve tekerleklerin temizlenmesi



Düzenli olarak üzerinde biriken toz miktarına göre temizleme yapın.

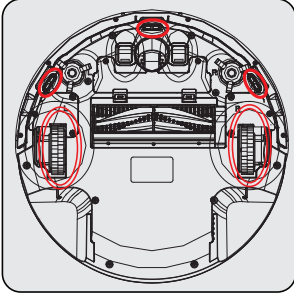

Sensör ve tekerlekleri yumuşak bir fiber bezle temizleyin.

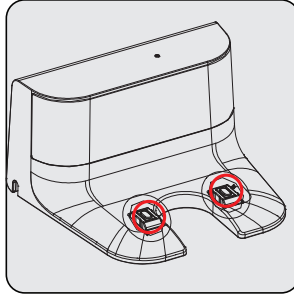

Şarj ünitesi (14) üzerindeki şarj kontaklarını yumuşak bir fiber bezle temizleyin.

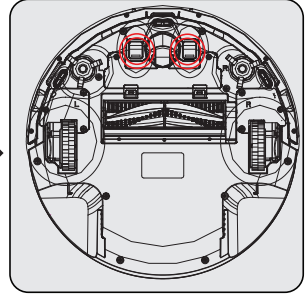

Cihazın üzerindeki şarj kontaklarını yumuşak bir fiber bezle temizleyin.

4.3 Döner Fırça Grubunun Temizlenmesi

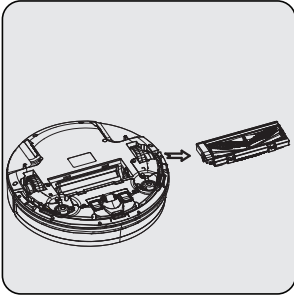

Döner fırça grubunu cihazdan çıkarın.

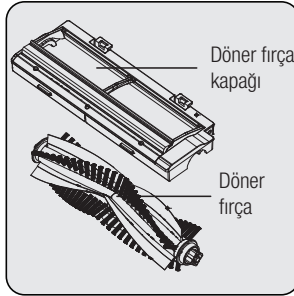

Döner fırça grubunu yumuşak bir fiber bez kullanarak temizleyin.

Döner fırça akan su altında yıkanabilir.

Not: Lütfen yıkadıktan sonra döner fırça grubunun tamamen kurummasını bekleyin.

4 Temizlik ve bakım

4.4 Yan fırçaların Temizlenmesi

1. Yan fırçaların hasar görüp görmediğini veya içlerinde yabancı madde olup olmadığını kontrol edin.
2. Yan fırçaları temizlik aletleri veya paspaslama bezi ile temizleyin.
3. Kıvrılma veya deformasyon oluşursa, yan fırçaları 5 saniye kadar sıcak su içine koyun.
4. Hasar görmüşlerse yan fırçaları değiştirin.

4.5 Saklama

- Cihazı uzun süre kullanmayı düşünmüyorsanız, dikkatli bir şekilde saklayın.
- Cihazın fişini çekin.
- Cihazı, çocukların ulaşamayacağı bir yerde muhafaza edin.
- Cihazı uzun süre boyunca kullanmayacaksanız zarar görmeyeceği serin ve kuru bir yerde, pili yarı dolu halde muhafaza edin. Tamamen şarj etmeyin veya boşaltmayın.

4.6 Taşıma ve nakliye

- Taşıma ve nakliye sırasında cihazı orijinal ambalajı ile birlikte taşıyın. Cihazın ambalajı, cihazı fiziksel hasarlara karşı koruyacaktır.
- Cihazın veya ambalajının üzerine ağır cisimler koymayın. Cihaz zarar görebilir.
- Cihazın düşürülmesi durumunda cihaz çalışmayabilir veya kalıcı hasar oluşabilir.

5 Cihaz bildirimleri

Gösterge durum	Durum açıklaması
Kırmızı lamba saniyede dört kez yanıp söner	Toz haznesi düzgün yerleştirilmemiştir veya robotun içinde toz sepeti yoktur.
Kırmızı lamba saniyede dört kez yanıp söner	Şarj arızası
Kırmızı lamba iki kez yanıp söner ve mavi lamba bir kez yanıp söner	Çarpışma sensörü arızası
Kırmızı lamba iki kez yanıp söner ve mavi lamba iki kez yanıp söner	Düşme önleme sensörü yükseklik tespit etmiştir
Kırmızı lamba üç kez yanıp söner ve mavi lamba bir kez yanıp söner	Tekerlek arızası
Kırmızı lamba bir kez yanıp söner ve mavi lamba bir kez yanıp söner	Yan fırça arızası
Kırmızı lamba bir kez yanıp söner ve mavi lamba iki kez yanıp söner	Fan motoru arızası
Kırmızı lamba bir kez yanıp söner ve mavi lamba üç kez yanıp söner	Döner fırça arızası

5 Cihaz bildirimleri

Sesli uyarı işlevi

Durum	Sesli uyarı
Bekleme	Üç kısa sesli uyarı
Temizlik	Özel bir sesli uyarı yoktur
Otomatik şarj	Özel bir sesli uyarı yoktur
Şarj işlemi	Bir kısa sesli uyarı
Tam şarj	Beş kısa sesli uyarı
Programlama başarılı	Bir kısa sesli uyarı
Programlama iptal edildi	İki kısa sesli uyarı
Düşük batarya	Dört kısa sesli uyarı
Şarj düğmesi kapalı	Bir uzun sesli uyarı
Ön tampon veya çarpışma düğmesi arızası	Bir uzun sesli uyarı
Düşme önleme veya tekerlekler zeminde değil arızası	Bir uzun sesli uyarı
Tekerlek aşırı yüklenme arızası	Bir uzun sesli uyarı
Döner fırça aşırı yüklenme arızası	Bir uzun sesli uyarı
Yan fırçalar aşırı yüklenme arızası	Bir uzun sesli uyarı
Uyku moduna giriş	İki kısa sesli uyarı
Robotu uyandırmak	Üç kısa sesli uyarı

Arçelik A.Ş.



AT Uygunluk Beyanı

Üretici Firma Adı : Arçelik A.Ş.
Üretici Firma Adresi : Karaağaç Cad.No:2-6 Sütlüce 34445 İstanbul TÜRKİYE
Üretici Firma İletişim Bilgileri : Telefon +90 212 314 3434 & Faks +90 212 314 3463 www.arcelikas.com
Üretici Firma Yetkili Kişisi : Arif Zafer ÖZARSLAN
Arçelik A.Ş. olarak,

Aşağıda markası ve model adı belirtilen ürün ve/veya ürünlerin, bu belgede listelenen elektrikli ve elektronik cihazlara ait yönetmelik, tebliğ ve standartlara uygun şekilde tasarlanarak aşağıdaki adreste üretildiğini ve piyasaya arz edildiğini beyan ederiz.

Ürün Cinsi : Robot Elektrikli Süpürge
Marka Adı : Arçelik
Pazarlama Kodu : RS 3121
Adres : Bona Robot Enterprise Limited, RM 1802B Fortress Tower 250 KING'S ROAD
NORTH POINT HK

Bu uygunluk beyanı yalnızca imalatçının sorumluluğu altında düzenlenir.

Yönetmelik ve tebliğler:

- 2014/30/EU EMC directive
- 2014/35/EU Low-Voltage directive
- 2011/65/EU Framework directive on the restriction of the use of certain hazardous substance in electrical and electronic equipment
- 1275/2008/EC Erp directive
- 2014/53/EU On the harmonisation of the laws of the Member States relating to the making available on the market of radio equipment and repealing Directive 1999/5/EC

Standartlar:

- EN 55014-1:2017
- EN 55014-2:2015
- EN IEC 61000-3-2:2019
- EN 61000-3-3:2013+A1:2019
- EN 301 489-1 V2.2.3 (2019-11), EN 301 489-17 V3.2.3 (2020-07) Final Draft
- ETSI EN 300 328 V2.2.2 (2019-07)
- EN 60335-1:2012+A11:2014+A13:2017+A1:2019+A14:2019+A2:2019
- EN 60335-2-2:2010+A11:2012+A1:2013
- EN 62233:2008, EN 62311:2008

İstanbul, TÜRKİYE, 07/07/2021

Arif Zafer ÖZARSLAN
Kalite Güvence Yöneticisi

Yetkili kişinin adı, soyadı, ünvanı ve imzası

Yer ve Tarih

Müşteri Memnuniyeti Politikası

- Müşterilerimizin istek ve önerilerini her kanaldan karşılamaktan mutluluk duyarız.

Kanallarımız:

* **Çağrı Merkezimiz: 0850 210 0 888**

(Sabit telefonlardan veya cep telefonlarından alan kodu çevirmeden arayın*)

* **Diğer Numaramız: 0216 585 8 888**

- Çağrı Merkezimiz haftanın 7 günü 24 saat hizmet vermektedir.

- Çağrı Merkezimiz ile yaptığınız görüşmeler iletişim hizmeti aldığınız operatör firma tarafından sizin için tanımlanan tarifeye göre ücretlendirilir.

- Sabit veya cep telefonlarınızdan alan kodu tuşlamadan çağrı merkezi numaramızı arayarak ürününüz ile ilgili arzu ettiğiniz hizmeti talep edebilirsiniz.

* **Whatsapp Numaramız: 0544 444 0 888**

* **Faks Numaramız: 0216-423-2353**

* **Web Adresimiz:**

- www.arcelik.com.tr

* **e-posta Adresimiz:**

- musterihizmetleri@arcelik.com.tr

* **Sosyal Medya Hesaplarımız:**

- <https://www.instagram.com/arcelik/>

- <https://twitter.com/arcelik>

- <https://www.facebook.com/arcelik/>

- <https://www.youtube.com/user/tvarcelik>

* **Posta Adresimiz:**

- Arçelik A.Ş. Karaağaç Caddesi No:2-6,
34445, Söğütözü / İSTANBUL

* **Bayilerimiz,**

- <https://www.arcelik.com.tr/arcelik-bayileri>

* **Yetkili Servislerimiz,**

- <https://www.arcelik.com.tr/yetkili-servisler>

- Tüm yetkili servis istasyonu bilgilerimiz, Ticaret Bakanlığı tarafından oluşturulan "Servis Bilgi Sistemi"nde (www.servis.gov.tr) yer almaktadır.
- Yedek parça malzemeleri yetkili servislerimizden temin edilebilir.

- Müşterilerimizden iletilen istek ve önerilerin Arçelik'e ulaştığı bilgisini, müşteri profili ayrımı yapılmaksızın kendilerine 24 saat içinde veriz.
- Müşteri Hizmetleri sürecimiz:
Müşterilerimizin istek ve önerilerini;
* **İzlenebilir, raporlanabilir, şeffaf ve güvenli tek bir bilgi havuzunda toplarız.**
* **Yasal düzenlemelere uygun, objektif, adil ve gizlilik içinde ele alır ve değerlendiririz.**
* **Bu geri bildirimleri süreçlerimizin daha mükemmel hale getirilmesinde kullanırız.**
- Arçelik olarak, mükemmel müşteri deneyimini yaşatmayı ana ilke olarak kabul eder, müşteri odaklı bir yaklaşım benimseriz.
- Bütün süreçlerimizi yönetim sistemi ile entegre ederek birbirini kontrol eden bir yapı geliştirilmesini sağlarız.
Yönetim hedeflerini de bu sistem üzerinden besleriz.

Aşağıdaki önerilere uyanızı rica ederiz.

- Ürününüzü aldığınızda Garanti belgesini Yetkili Satıcınıza onaylattırınız.
- Ürününüzü kullanma kılavuzu esaslarına göre kullanınız.
- Ürününüz ile ilgili hizmet talebiniz olduğunda yukarıdaki telefon numaralarından Çağrı Merkezimize başvurunuz.
- Hizmet için gelen teknisyene "teknisyen kimlik kartı" nı sorunuz.
- İşiniz bittiğinde Yetkili servis teknisyeninden "Hizmet Fişi" istemeyi unutmayınız. alacağınız "Hizmet Fişi" , ilerde ürününüzde meydana gelebilecek herhangi bir sorunda size yarar sağlayacaktır.
- Ürünün kullanım ömrü: 10 yıldır. (Ürünün fonksiyonunu yerine getirebilmesi için gerekli yedek parça bulundurma süresi)

Hizmet talebinin deęerlendirilmesi

1

Müşteri Başvurusu

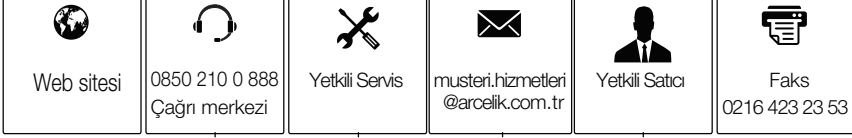

2

Başvuru kaydı

Başvuru Konusu
Müşteri Adı, Soyadı
Müşteri Telefonu
Müşteri Adresi

3

Hizmet talebinin alınması

- Hizmet talebi analizi
- Hizmet hakkında müşterinin bilgilendirilmesi (Keşif,nakliye,montaj,bilgi,onarım,deęişim vb.)
- Hizmet hakkında gerekli işlemin gerçekleştirilmesi

4

Müşteri memnuniyetinin alınması

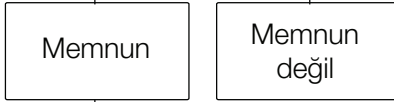

5

Başvuru kaydının kapatılıp, bilgilerin saklanması

Bu kılavuzu okumadan ürününüzü çalıştırmayınız.

Ürününüz ile ilgili garanti şartları, kullanımı ve sorun giderme yöntemleri kılavuzda yer almaktadır.

Uygun Kullanım ve Garanti ile İlgili Dikkat Edilmesi Gereken Hususlar;

Aşağıda belirtilen sorunların giderilmesi ücret karşılığında yapılır. Bu durumlar için garanti şartları uygulanmaz;

1. Kullanım hatalarından kaynaklanan hasar ve arızalar,
 2. Malın tüketiciye tesliminden sonraki yükleme, boşaltma, taşıma vb. sırasında oluşan hasar ve arızalar,
 3. Malın kullanıldığı yerin elektrik (priz, gerilim, topraklama vb.), su (su basıncı, musluk vb.), doğalgaz, telefon, internet vb. şebekesi ve/veya altyapısı (gider, zemin, ortam vb.) kaynaklı meydana gelen hasar ve arızalar,
 4. Doğa olayları ve yangın, su baskını vb. kaynaklı meydana gelen hasar ve arızalar,
 5. Malın tanıtma ve kullanma kılavuzlarında yer alan hususlara aykırı kullanılmasından kaynaklanan hasar ve arızalar,
 6. Malın, 6502 sayılı Tüketicinin Korunması Hakkındaki Kanununda tarif edilen şekli ile ticari veya mesleki amaçlarla kullanımı durumunda ortaya çıkan hasar ve arızalar,
 7. Mala yetkisiz kişiler tarafından bakım, onarım veya başka bir nedenle müdahale edilmesi
- Durumlarında mala verilmiş garanti sona erecektir.

Garanti uygulaması sırasında değiştirilen malın garanti süresi, satın alınan malın kalan garanti süresi ile sınırlıdır.

Ürününüz Arçelik A.Ş adına Guangdong BONA Robot Corporation Limited (building A, B, C) No.30 Haogang Avenue, Dagang Town, Nansha District Guangzhou 511470 Guangdong P.R. China Tel: +86 755 23221293 Fax: +86 755 2150 8247 tarafından üretilmiştir.

Menşei : P.R.C.

GARANTİ ŞARTLARI

- 1) Garanti süresi, malın teslim tarihinden itibaren başlar ve 2 yıldır.
- 2) Malın tanıma ve kullanma kılavuzunda gösterildiği şekilde kullanılması ve Arçelik A.Ş.'nin yetkili kıldığı servis çalışanları dışındaki şahıslar tarafından bakım, onarım veya başka bir nedenle müdahale edilmemiş olması şartıyla, malın bütün parçaları dahil olmak üzere tamamını; malzeme, işçilik ve üretim hatalarına karşı malın teslim tarihinden itibaren yukarıda belirtilen süre kadar garanti eder.
- 3) Malın ayıplı olduğunun anlaşılması durumunda tüketicii, 6502 sayılı Tüketicinin Korunması Hakkında Kanunun 11 inci maddesinde yer alan;
a- Sözleşmeden dönme, c- Ücretsiz onarılmasını isteme,
b- Satış bedelinden indirim isteme, ç- Satılanın ayıpsız bir misli ile değiştirilmesini isteme,
haklarından birini kullanabilir.
- 4) Tüketicinin bu haklardan ücretsiz onarım hakkını seçmesi durumunda satıcı; işçilik masrafı, değiştirilen parça bedeli ya da başka herhangi bir ad altında hiçbir ücret talep etmeksizin malın onarımını yapmak veya yaptırmakla yükümlüdür. Tüketicii ücretsiz onarım hakkını üretici veya ithalatçıya karşı da kullanabilir. Satıcı, üretici ve ithalatçı tüketicinin bu hakkını kullanmasından müstesilsilen sorumludur.
- 5) Tüketicinin, ücretsiz onarım hakkını kullanması halinde malın;
- Garanti süresi içinde tekrar arızalanması,
- Tamiri için gereken azami sürenin aşılması,
- Tamirinin mümkün olmadığının, yetkili servis istasyonu, satıcı, üretici yada ithalatçı tarafından bir raporla belirlenmesi durumlarında;
tüketicii malın bedel iadesini, ayıp oranında bedel indirimini veya imkân varsa malın ayıpsız misli ile değiştirilmesini satıcıdan talep edebilir.
Satıcı, tüketicinin talebini reddedemez. Bu talebin yerine getirilmemesi durumunda satıcı, üretici ile ithalatçı müstesilsilen sorumludur.
- 6) İlgili mevzuatlarda belirlenen kullanım ömrü süresince malın azami tamir süresi 20 iş gününü, geçemez. Bu süre, garanti süresi içerisinde mala ilişkin arızanın yetkili servis istasyonuna veya satıcıya bildirim tarihi, garanti süresi dışında ise malın yetkili servis istasyonuna teslim tarihinden itibaren başlar. Garanti kapsamı içerisindeki malın arızasının 10 iş günü içerisinde giderilememesi halinde, üretici veya ithalatçı; malın tamiri tamamlanıncaya kadar, benzer özelliklere sahip başka bir malı tüketicinin kullanımına tahsis etmek zorundadır. Benzer özelliklere sahip başka bir malın tüketicii tarafından istenmemesi halinde üretici veya ithalatçılar bu yükümlülüğünden kurtulur. Malın garanti süresi içerisinde arızalanması durumunda, tamirde geçen süre garanti süresine eklenir.
- 7) Malın kullanma kılavuzunda yer alan hususlara aykırı kullanılmasından kaynaklanan hasar ve arızalar garanti kapsamı dışındadır.
- 8) Tüketicii, garantiden doğan haklarının kullanılması ile ilgili olarak çıkabilecek uyumsuzluklarda yerleşim yerinin bulunduğu veya tüketicii işleminin yapıldığı yerdeki Tüketicii Hakem Heyetine veya Tüketicii Mahkemesine başvurabilir.
- 9) Satıcı tarafından bu Garanti Belgesinin verilmemesi durumunda, tüketicii Ticaret Bakanlığı Tüketicinin Korunması ve Piyasa Gözetimi Genel Müdürlüğüne başvurabilir.

Üretici veya İthalatçı Firmanın;

Unvanı: Arçelik A.Ş.
Adresi: Arçelik A.Ş. Karaağaç Caddesi No:2-6,
34445, SİTLİCE / İSTANBUL
Telefonu: (0-216) 585 8 888
Faks: (0-216) 423 23 53
web adresi: www.arçelik.com.tr

Malın

Markası: Arçelik
Cinsi: Robot Süpürge
Modeli: RS 3121
Bandrol ve Seri No:
Garanti Süresi: 2 YIL
Azami Tamir Süresi: 20 İş günü

GENEL MÜDÜR

**Arçelik A.Ş.**

GENEL MÜDÜR YRD.

**Satıcı Firmanın:**

Unvanı:
Adresi:
Telefonu:
Faks:
e-posta:

Fatura Tarih ve Sayısı:
Teslim Tarihi ve Yeri:
Yetkilinin İmzası:
Firmann Kaşesi:

Bu bölümü, iürünü aldığımız Yetkili Satıcı imzalayacak ve kaşeyecektir.