

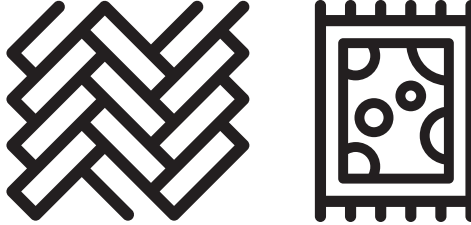

Robot Süpürge

Kullanma Kılavuzu



RS 3221

TR



01M-8914111100-1323-02

Lütfen önce bu kılavuzu okuyun!

Değerli Müşterimiz,

Arçelik ürününü tercih ettiğiniz için teşekkür ederiz. Yüksek kalite ve teknoloji ile üretilmiş olan ürününüzün size en iyi verimi sunmasını istiyoruz. Bunun için, bu kılavuzun tamamını ve verilen diğer belgeleri ürünü kullanmadan önce dikkatle okuyun ve bir başvuru kaynağı olarak saklayın. Ürünü başka birisine vererseniz, kullanma kılavuzunu da birlikte verin. Kullanma kılavuzunda belirtilen tüm bilgi ve uyarıları dikkate alarak talimatlara uyun.

Sembollerin anlamları

Bu kullanma kılavuzunun çeşitli kısımlarında aşağıdaki semboller kullanılmıştır:



Cihazın kullanımıyla ilgili önemli bilgiler ve faydalı tavsiyeler.



UYARI: Can ve mal güvenliğiyle ilgili tehlikeli durumlar konusunda uyarılar.



Elektrik çarpmasına karşı koruma sınıfı.



GERİ DÖNÜŞÜRÜLMÜŞ &
GERİ DÖNÜŞÜRÜLEBİLİR
KAĞIT

İÇİNDEKİLER

1 Önemli güvenlik ve çevre talimatları	4
1.1 Genel güvenlik	4
1.2 AEEE yönetmeliğine uyum ve atık ürünün elden çıkarılması	8
1.3 Ambalaj bilgisi	8
1.4 Atık piller	8
1.5 CE Uygunluk beyanı	8
1.6 Enerji tasarrufu için yapılması gerekenler	8
2 Kutu içerisinden çıkanlar	9
3 Genel bakış	10
3.1 Kontroller ve parçalar	11
3.2 Teknik veriler	11
4 Kurulum	13
5 Kullanım	15
5.1 Kullanım amacı	15
5.2 Çalıştırma	15
5.2.1 Uygulama ile kullanım	18
5.3 Paspas kullanımı	20
5.3.1 Islak paspas ünitesinin takılması .	21
5.3.2 Islak paspaslama ayarı	22
6 Temizlik ve bakım	22
6.1 Toz haznesi ve filtrelerin temizlenmesi	22
6.2 Fırçanın temizlenmesi	24
6.3 Yan fırçanın temizlenmesi ve takılması	25
6.4 Sensörlerin ve Ön tekerleğin temizlenmesi	25
6.5 Paspas ünitesinin temizlenmesi . . .	27
7 Sorun giderme	28

1 Önemli güvenlik ve çevre talimatları

Bu bölümde, yaralanma ya da maddi hasar tehlikelerini önlemeye yardımcı olacak güvenlik talimatları yer almaktadır.

Bu talimatlara uyulmaması halinde her türlü garanti geçersiz hale gelir.

1.1 Genel güvenlik

- Bu cihaz, uluslararası güvenlik standartlarına uygundur.
- Bu cihaz, denetim sağlanması veya cihazın güvenli bir şekilde kullanılması ve karşılaşılan tehlikelerin anlaşılması ile ilgili bilgi verilmesi durumunda, yaşları 8 ve üzeri olan çocuklar ve fiziksel, duyu-sal veya akli yetenekleri azalmış veya tecrübe ve bilgi eksikliği olan kişiler tarafından kullanılabilir. Çocuklar cihaz ile oynamamalıdır. Temizleme ve kullanıcı bakımı gözetimsiz çocuklar tarafından yapılmamalıdır.

- Elektrik kablosu veya cihaz hasarlıysa kullanmayın. Yetkili servise başvurun.
- Cihaz ve kablosunu 8 yaşından küçük çocukların erişemeyeceği şekilde saklayın.
- Cihazınızı çoklu priz ile enerjilendirmeyin.
- Şebeke güç kaynağınız cihazın tip etiketinde belirtilen bilgilere uygun olmalıdır.
- Cihazı uzatma kablosuyla kullanmayın.
- Elektrik kablosunun hasar görmesini önlemek için sıkışmasını, kıvrılmasını veya keskin kenarlara sürtünmesini engelleyin.
- Cihaz elektriğe bağlıyken elleriniz nemli veya ıslaksa, cihazın fişine dokunmayın.
- Cihazın fişini prizden çıkartırken kablosundan çekmeyin.

1 Önemli güvenlik ve çevre talimatları

- Yanıcı maddeleri süpürmeyin ve sigara külünü süpürürken soğumuş olmasına dikkat edin.
- Su veya diğer sıvı maddeleri süpürmeyin.
- Cihazı yağış, nem ve ısı kaynaklarından koruyun.
- Cihazı patlayıcı veya yanıcı ortamların ve maddelerin bulunduğu yerde veya yakınında kullanmayın.
- Temizlik ve bakım öncesi cihazın fişini prizden çekin.
- Bu ürün ticari kullanım için tasarlanmamıştır, evde ve aşağıdakiler gibi uygulamalarda kullanılmak üzere tasarlanmıştır:
 - Dükkanların, ofislerin ve diğer çalışma ortamlarının personel mutfaklarında;
 - Çiftlik evlerinde;
 - Otel, motel ve diğer konaklama mekânlarında müşteriler tarafından;
 - Pansiyon türü mekanlarda.
 - Yatmayerleri ve kahvaltı yapılan ortamlar
- Cihazı veya cihazın elektrik kablosunu temizlemek için suya batırmayın.
- Cihazı parçalarına ayırmayın.
- Sadece orijinal parçaları veya üretici tarafından tavsiye edilen parçaları kullanın.
- Filtrenin tıkanmasını ve motorun hasar görmesini önlemek için çimento, alçı ve sıkıştırılmış kağıt gibi parçacıkları temizlemeyin.
- Cihazı yalnızca cihazla birlikte verilen adaptörle kullanın.
- Cihazı filtreleri olmadan kullanmayın, zarar görebilir.

1 Önemli güvenlik ve çevre talimatları

- Ambalaj malzemelerini saklıyorsanız çocukların ulaşamayacağı bir yerde muhafaza edin.
- Bu cihaz, güvenliklerinden sorumlu bir kişi tarafından denetim altında tutulmadıkları ya da cihazın kullanımına ilişkin olarak bilgilendirilmedikleri sürece, çocuklar da dâhil olmak üzere fiziksel, duyuşsal veya zihinsel becerileri yetersiz olan ya da bilgi ve tecrübe eksikliği bulunan kişiler tarafından kullanılmak üzere tasarlanmamıştır.
- Çocuklar, cihazla oynamaları için gözetim altında tutulmalıdır.
- Temizlik veya bakım işlemlerinden önce adaptör prizden çekilmelidir.
- Herhangi bir tehlikenin ortaya çıkmasını önlemek amacıyla, adaptör, hasar görmesi durumunda üretici, üreticinin yetkili temsilcisi veya benzeri bir ehliyetli kişi tarafından değiştirilmelidir.
- Elektrikli robot süpürgeyi kullanırken parmaklarınızı, saçlarınızı ve bol giysilerinizi hareketli parçalardan ve açıklıklardan uzak tutun.
- Lütfen kullanılmış pilleri yerel yasa ve düzenlemelere uygun şekilde atın.
- Bu cihazdaki piller yalnızca yetkili servis tarafından değiştirilebilir.
- Farklı türlerde piller veya yeni ve eski piller bir arada kullanılmamalıdır.
- Besleme terminallerine kısa devre yaptırılmamalıdır.
- Yalnızca ME1XXFG CM 3200 mAh pil ile kullanılmalıdır.

1 Önemli güvenlik ve çevre talimatları

- Cihaz, denetim altında tutulmadıkları veya kendilerine ilgili talimatlar verilmemiş sürece çocuklar ile fiziksel, algısal ya da zihinsel becerileri kısıtlı olan veya bilgi ve tecrübe eksikliği olan kişiler tarafından kullanılamaz.
- Çocuklar, cihazla oynamaları için gözetim altında tutulmalıdır.
- Cihaza ağırlık yüklemeyin. Çocuk ve evcil hayvanların cihaz üzerine çıkmadıklarından emin olun.
- Cihazı masa veya sandalye gibi yüksek yerlerde çalıştırmayın.
- Cihaz sadece cihazla birlikte verilen ünite ile kullanılmalıdır.
- Bu cihaz, gözetim altında olmadıkları veya eğitim görmedikleri sürece fiziksel, algısal ya da zihinsel yetenekleri kısıtlı kişiler (çocuklar dahil olmak üzere) ile deneyimi ve bilgisi olmayan kişilerin kullanımı için uygun değildir.
- Bu cihaz, gözetim altında oldukları, cihazın güvenli bir şekilde kullanımına dair talimat verildikleri ve muhtemel tehlikeleri anladıkları takdirde 8 yaş ve üzeri çocuklar tarafından, sınırlı fiziksel, duyuşsal ve zihinsel becerilere sahip veya deneyim ve bilgi eksikliği olan kişiler tarafından kullanılabilir.
- Gözetim altındaki çocuklar cihazla oynamamalıdır.
- Temizlik ve kullanıcı bakımı, gözetim altında olmadıkları sürece çocuklar tarafından yapılamaz.
- Bu cihaz sadece yetkili kişiler tarafından değiştirilebilen piller içerir.

1 Önemli güvenlik ve çevre talimatları

1.2 AEEE yönetmeliğine uyum ve atık ürünün elden çıkarılması



Bu ürün T.C. Çevre ve Şehircilik Bakanlığı tarafından yayımlanan "Atık elektrikli ve Elektronik eşyaların Kontrolü Yönetmeliği"nde belirtilen zararlı ve yasaklı maddeleri içermez. AEEE Yönetmeliğine uygundur. Bu ürün, geri dönüşümlü ve tekrar kullanılabilir nitelikteki yüksek kaliteli parça ve malzemelerden üretilmiştir. Bu nedenle, ürünü, hizmet ömrünün sonunda evsel veya diğer atıklarla birlikte atmayın. Elektrikli ve elektronik cihazların geri dönüşümü için bir toplama noktasına götürün. Bu toplama noktalarını bölgenizdeki yerel yönetime sorun. Kullanılmış ürünleri geri kazanıma vererek çevrenin ve doğal kaynakların korunmasına yardımcı olun.

1.3 Ambalaj bilgisi



Ürünün ambalajı, Ulusal Mevzuatımız gereği geri dönüştürülebilir malzemelerden üretilmiştir.

Ambalaj atığını evsel veya diğer atıklarla birlikte atmayın, yerel otoritenin belirttiği ambalaj toplama noktalarına atın.

1.4 Atık piller



Bitmiş pilleri, yerel kanun ve yönetmeliklere uygun şekilde atılmasını sağlayın. Pil ve ambalajın üzerindeki sembol, ürünle birlikte teslim edilen pilin evsel atık olarak değerlendirilmemesi gerektiğini belirtmektedir. Bazı yerlerde sembol, kimyasal bir sembol ile birleştirilerek kullanılmış olabilir. Piller % 0,0005'den fazla civa veya % 0,004'den fazla kurşun içeriyorsa, civa için Hg, kurşun için Pb kimyasal sembolü işaretin altına eklenir. Pillerin doğru şekilde atılmasını sağlayarak, pillerin uygun olmayan şekilde atılması neticesinde çevre ve insan sağlığında meydana gelebilecek potansiyel zararların engellenmesine katkıda bulunmuş olacaksınız.

1.5 CE Uygunluk beyanı

Arçelik A.Ş. olarak bu ürün ve/ veya ürünlerin 2014/53/AB Direktifine uygun olduğunu beyan ederiz.

AB uygunluk beyanının tam metni aşağıdaki internet adresinde mevcuttur: arcelik.com.tr

1.6 Enerji tasarrufu için yapılması gerekenler

- Cihazı kullanırken gereksiz enerji tüketimini önlemek için süpürdüğünüz zemine göre hız kademelerini ayarlayın.
- Normal koşullarda düşük hızlar sert zemin temizliğinde, yüksek hızlar ise halı temizliğinde kullanılır.

2 Kutu ierisinden ıkanlar

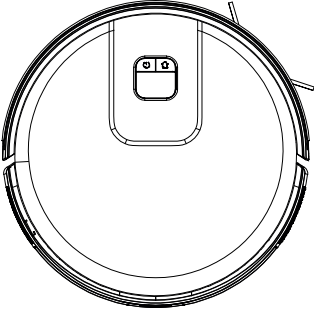

Robot Sprge

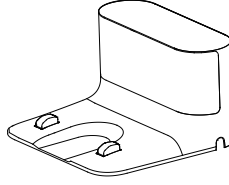

arj istasyonu

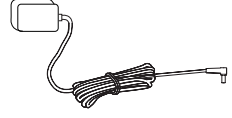

arj adaptr

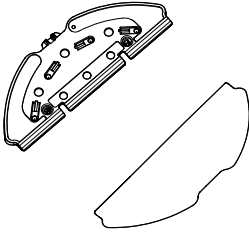

Paspas aparatı Paspas bezi



Kullanma kılavuzu ve rn dokmanları (2 adet)

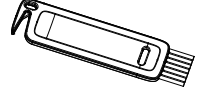

Temizleme firası

Verilen Yedek aksesuarlar

	1 adet yan fira
	1 adet paspas bezi
	1 adet filtre

3 Genel bakış

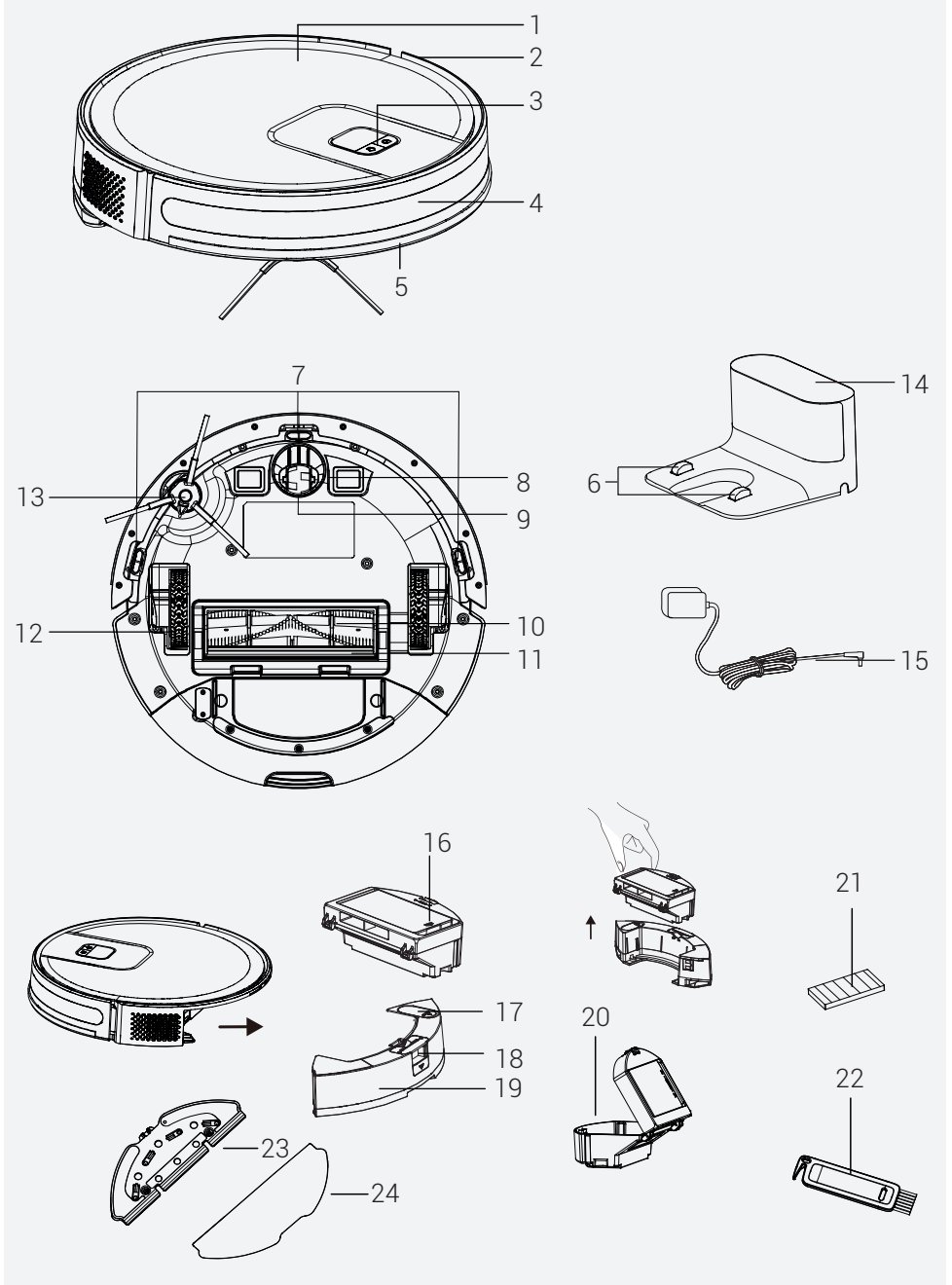

3 Genel bakış

3.1 Kontroller ve parçalar

1. Üst gövde
2. Orta gövde
3. Temizlik Başlat-Duraklat Tuşu / Şarj Standına gönderme tuşu
4. Şarj sensörü
5. Ön tampon
6. Şarj pinleri
7. Düşme önleme sensörü
8. Şarj pinleri
9. Ön döner tekerlek
10. Döner fırça
11. Döner fırça kapağı
12. Arka tekerlek
13. Yan fırça
14. Şarj istasyonu
15. Şarj adaptörü
16. Robot süpürge hazne EPA filtre açma kapağı
17. Mop su haznesi dolum kapağı
18. Robot süpürge toz hazne çıkartma tuşu
19. Mop su haznesi
20. Toz haznesi
21. EPA filtre
22. Temizleme fırçası
23. Paspaslama aracı
24. Paspaslama bezi

3.2 Teknik veriler

Adaptör gerilim	100-240V, 50/60 Hz
Adaptör çıkışı	19 V 0.6 A
Batarya	Li-ion: 14.4V / 3.2 Ah
Şarj süresi :	4-5 saat
Çalışma süresi	170 dakikaya kadar (sessiz konumda)
Toz haznesi kapasitesi	0,4 L
Su deposu kapasitesi	0,3 L
2.4G WiFi frekans aralığı	2.400-2.4835 GHz
Desteklenen Bağlantılar	WLAN IEEE 802.11 b/q/n wireless
2.4G WiFi maksimum RF çıkış gücü	17.5 dBm
RF maruz kalma bilgileri	2.4G WiFi maksimum
2.4G WiFi minimum RF çıkış gücü	13.5 dBm
Kullanım süresi	Maksimum: 60 dk Güçlü: 95 dk Standart: 120 dk Sessiz: 170 dk

RF maruz kalma bilgileri : İzin verilen maksimum maruz kalma seviyesi, cihaz ile insan vücudu arasındaki 20 cm'lik bir mesafeye göre hesaplanır. RF maruz kalma şartına uyum sağlamak için, cihaz ile insan arasında 20 cm'lik bir mesafe bırakılmalıdır.

Teknik ve tasarım değişiklikleri yapma hakkı saklıdır.

3 Genel bakış

Harici Güç Kaynağı Parametresi

Üretici :

E-TEK Electronics Manufactory Co., LTD

Model Kimliği : ZD012A190060EU

Giriş Voltajı : 100-240V~

Giriş Frekansı : 50/60Hz

Giriş Akımı : 0.5A

Çıkış Voltajı : 19.0V DC

Çıkış Akımı : 0.6 A

Çıkış Gücü : 11.4W

Ortalama aktif verimlilik : 86.37%

Düşük yükte verimlilik (%10) : 85.71%

Yüksüz güç : 0.074W

4 Kurulum

1- Koruyucu süngerleri çıkarın.

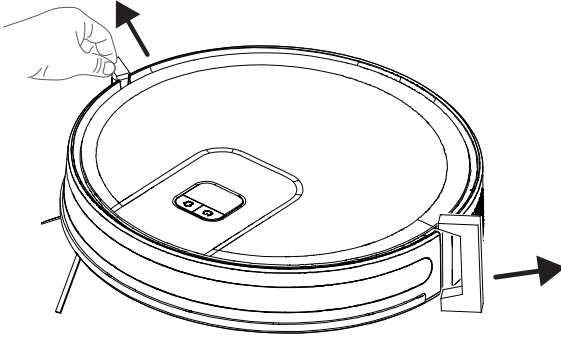

2- Koruyucu filmi sökün

Kullanmadan önce ön darbe tamponunun önündeki koruyucu filmi sökün.

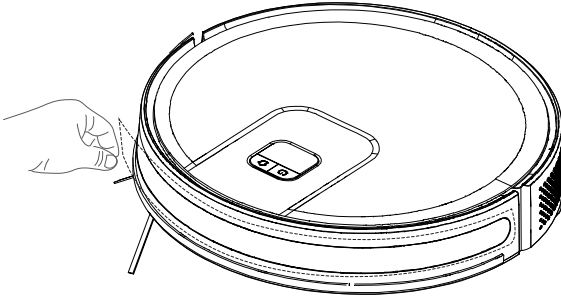

3- Yan fırçayı takın

Yan fırçanın takılması: Delikleri hizalayın ve yan fırçayı nazikçe bastırarak cihaza takın.

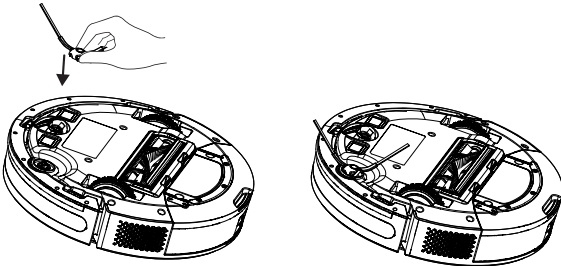

4 Kurulum

2- Şarj istasyonunu kurun.

Adaptör kablosunun süpürme sırasında makineyi sarmasını önlemek için adaptör fişini şarj istasyonuna takın ve kabloları düzenleyin.

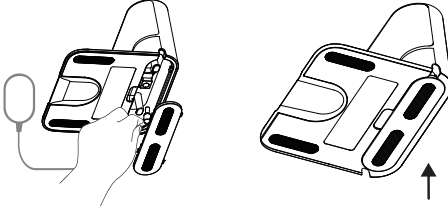

Şarj istasyonunu süpürgeyi kolaylıkla erişebileceği bir yere kurun. Şarj istasyonunu halı üzerine değil, sert ve düz bir zemine kurun.

Robotun sorunsuz çalışabilmesi için, ön tarafında 1,5 m ve sol ve sağ taraflarında 0,5 m mesafe dahilinde hiçbir engel olmaması önerilir.

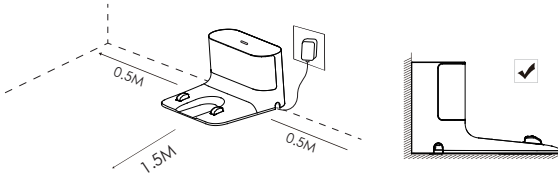

Şarj istasyonunu daima prizde takılı tutun, aksi takdirde robot süpürge şarj istasyonuna otomatik olarak geri dönemez.



Sorunsuz bir şarj için, şarj istasyonunu hareket ettirmeyin.

5 Kullanım



Lütfen ilk kullanımdan önce cihazı şarj edin.

5.1 Kullanım amacı

Cihaz ev tipi kullanım için tasarlanmıştır, sanayi tipi kullanım için uygun değildir.

Açmak için düğmesine 3 saniye süreyle basın. Kapatmak için düğmesine 3 saniye süreyle basın.

1. Cihazı, şarj portuyla hizalanacak şekilde şarj istasyonuna yerleştirin.

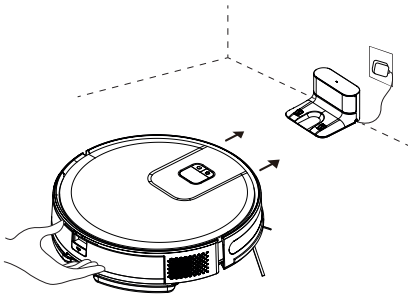

Şarj yuvasındaki beyaz gösterge söndüğünde şarj işlemi başlar.

5.2 Çalıştırma

Açmak için düğmesine 3 saniye süreyle basın. Kapatmak için düğmesine 3 saniye süreyle basın.

Temizliği başlatma

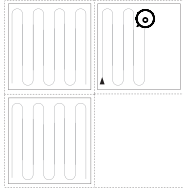

Otomatik temizlik modunu başlatmak için düğmesine kısa süre basın. Robot açıldıktan sonra şarj yuvasından ayrılacak, "Z" rotasında temizlik yapacak ve ardından duvar boyunca uzanan alanı temizleyecek ve 4m x 4m'lik bir alanı daha sınırlandıracaktır.

Tüm odanın temizliği tamamlanana kadar yukarıdaki işlemi sürekli olarak tekrarlar ve işlem sırasında ortaya çıkan alanları da temizler ve temizlikten sonra yeniden şarj yuvasına geri döner.

5 Kullanım



UYARI: Şarj seviyesi çok düşükse, temizlik başlatılamaz. Temizliği başlatmadan önce lütfen şarj edin.



UYARI: Temizlik öncesinde, olası kablo dolanmaları/çekilmeleri nedeniyle güç kesintisi olmaması veya eşyaların zarar görmemesi için tüm kabloları derli toplu hale getirin.



UYARI: Otomatik modda, süpürme süresi 10 dakikadan kısa ise süpürge varsayılan olarak iki kez süpürme yapar.



UYARI: Temizlik sırasında şarj istasyonunu hareket ettirmeyin, istasyonun prize takılı olduğundan emin olun; aksi takdirde robot süpürge şarj olmak için geri dönemeyebilir.

Duraklatma

Çalışırken herhangi bir düğmeye basmak robotu durduracaktır.

Otomatik şarj: Temizlik tamamlandıktan sonra robot süpürge şarj olmak için otomatik olarak geri döner.

Manuel şarj: a. Otomatik şarj işlemi başlatmak için duraklarken  düğmesine lütfen kısa bir süre basın. b. Robot sıkışırsa veya şarj yuvasını bulamazsa lütfen robotu manuel olarak şarj yuvasına geri koyun.

5 Kullanım

Nokta Temizliđi (yalnızca ilgili mobil uygulama ile desteklenir)

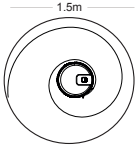

Süpürme robotunu temizlenecek alana taşıyın,  düğmesine iki kez basın. Mod etkinleştirildikten sonra, süpürme robotu kendi konumundan hesaplanan 1,5 m çapındaki dairesel alanı süpürecektir.



Süpürme robotu, şarj yuvasında sabit noktalı süpürme moduna giremez.

Emiş gücü seçimi

(Sadece ilgili mobil uygulama ile desteklenir) Arzu ettiđiniz temizlik gücünü uygulama üzerinden seçebilirsiniz:

- Sessiz
- Standart
- Güçlü
- Maksimum

Uzaktan kumandalı temizlik

(Sadece ilgili mobil uygulama ile desteklenir) Uygulama vasıtasıyla manuel uzaktan kumanda modunu kullanarak robot süpürgeyi temizlenecek bölgeye yönlendirebilirsiniz.

Uyku

Etkin deđilse ve şarj yuvası 10 dakika boyunca bađlı deđilse, makine otomatik olarak hazırda bekleme moduna geçecektir.

Robotik elektrikli süpürge, tamamen şarj olduktan sonra 10 dakika içinde çalışma moduna geçerse otomatik olarak uyku moduna geçecektir.

Sistem sıfırlama

APP hesap silme için, müşteri APP üzerindeki tüm verileri silmek ve geçmişleri, paylaşılan makineyi, WIFI hesap şifresini... vb. temizlemek için APP üzerindeki "ürünü kaldır ve hesabı temizle" düğmesine basabilir.

Sistemi sıfırlamak için, bekleme durumunda "" düğmesine 15 saniye süreyle basın. Sistem sıfırlandığında, robot elektrikli süpürge üzerindeki orijinal ayarlar silinir.

5 Kullanım

5.2.1 Uygulama ile kullanım

Uygulamayı indirin

Uygulamayı indirmek için, mobil uygulama mağazasında "HomeDirect-SDA" uygulamasını arayın. Detaylı bilgi için mobil uygulama kılavuzunu inceleyin.

Wifi Resetleyin

Sesli uyarıyı duyuncaya kadar ve ışığın yanıp söndüğü görülene kadar "⏻" "🏠" düğmeleri aynı anda basılı tutun.

Cihaz ekleyin

- Uygulamayı açın, yeni bir hesap oluşturun ve uygulamadaki talimatları izleyin.
- Wi-Fi'ı ayarlamadan önce, robot süpürge ve Wi-Fi ağına aşağıdaki gereksinimleri karşıladığından emin olun.

A. Robot süpürge:

- Robot süpürge şarj seviyesi %20'nin üzerinde olmalı ya da robot süpürge şarj yuvasına yerleştirilmiş olmalıdır.

B. Wi-Fi ağı:

- Kablosuz ağ (modem) şifrenizin doğru olduğuna emin olun.
- Herhangi bir VPN (Sanal özel Ağ) kullanmayın.
- Wi-Fi yönlendirici, 802.11b/g/n ve IPv4 protokollerini desteklemelidir.
- Yönlendirici 2,4GHz frekans bandında olmalıdır ya da 2,4GHz bandını destekleyen bir çift-bant yönlendirici kullanılmalıdır. Robot süpürge 5GHz frekans bandını desteklemez.
- Robot süpürge 2,4/5GHz çift-bant Wi-Fi ağına bağlantı yapamıyorsa, lütfen Wi-Fi ayarları için 2,4GHz ağına geçin. Ayar tamamlandıktan sonra diğer frekans bandına dönebilir.
- Gizli bir ağa bağlanıyorsanız, ağ adını [SSID (büyük/küçük harfe duyarlıdır)] doğru girdiğinizden ve bir 2,4GHz kablosuz ağa bağlandığınızdan lütfen emin olun.
- Kablosuz ağ genişletici kullanıyorsanız, ağ adı (SSID) ve şifresinin ana ağ ile aynı olduğundan lütfen emin olun.

5 Kullanım

Wi-Fi bağlantı hatası

Wi-Fi Durum Göstergesi	Neden	Çözüm
Beyaz gösterge normalde açık	Robot yönlendiriciye bağlandı, fakat ağa bağlanamıyor.	<ul style="list-style-type: none">• Modemin ağa bağlı olduğundan emin olun.• İnternet verilerinde bir sorun olup olmadığını öğrenmek için şebeke operatörünüzle iletişime geçin.
Beyaz renkte yavaşça yanıp sönüyor	Süpürge kablosuz yönlendiriciye bağlanamıyordu.	<ul style="list-style-type: none">• Ağ adı ve şifresinin değiştirilip değiştirilmediğini kontrol edin.• Gerekirse Wi-Fi bağlantılarını sıfırlayın.
	Wi-Fi bağlantınız sıfırlanmıştır veya henüz ayarlanmamıştır.	<ul style="list-style-type: none">• Süpürgeyle Wi-Fi bağlantısını sağlayın.• Gerekirse Wi-Fi bağlantılarını sıfırlayın.
Beyaz renkte hızlıca yanıp sönüyor	Robot bir ağ sinyali alamıyor.	<ul style="list-style-type: none">• Lütfen robotun etrafındaki elektronik ürünleri ortadan kaldırın.• Gerekirse, lütfen Wi-Fi'ı sıfırlayın ve AP modunu seçin.

Ağ bağlantısı gerçekleştirilirken başka işlemler tetiklenirse, gösterge ışığı değişir ve cihaz ağ yapılandırması durumunda kalır.

- Cep telefonu ile robot süpürge arasındaki bağlantı başarısız olursa, ağ yapılandırması moduna girmek ve cihazı yeniden eklemek için Wi-Fi'ı sıfırlayabilirsiniz.
- Sürüm yükseltmeleri ve güncellemeleri nedeniyle, lütfen çalıştırma işlemi için APP dahili kılavuzunu izleyin.

Ağ güvenlik gereksinimleri:

TKIP, PSK ve AES/CCMP şifrelemeli WPA ve WPA2 ağlarını kullanın.

5 Kullanım

5.3 Paspas kullanımı



UYARI: Paspaslama modunu halı üzerinde kullanmayın.



UYARI: Su tankının içine çamaşır suyu, deterjan vb. koymayın. Bu kimyasallar, robot süpürge su akışını sağlayan sıvı kanallarına ve pompaya zarar verebilir.



UYARI: Robot süpürge şarj edilirken veya kullanımda değilken paspas ünitesini çıkarın.



UYARI: Ahşap zeminlerinizin zarar görmemesi açısından, paspaslama tamamlandıktan hemen sonra paspas ünitesini çıkarın.



UYARI: Paspaslama duraklatıldığında veya sonlandığında; robot süpürge, suyu otomatik olarak keser. Ancak, paspas ıslak kalır ve dolayısıyla uzun süre bu durumda bırakılmamalı ve gecikmeden çıkarılmalıdır.

5 Kullanım

5.3.1 Islak paspas ünitesinin takılması

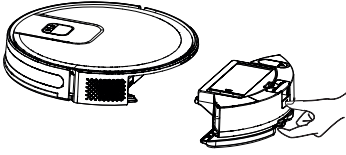

Toz haznesi ve su deposu grubunu (ikisi bir arada) çıkarın.

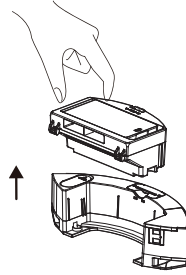

Toz haznesini çıkarın.

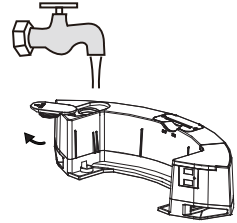

Lastik tapayı sökün ve su girişinden su deposuna su doldurun.

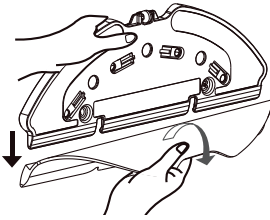

Paspas tutucunun üzerindeki paspas bezini gösterildiği şekilde çıkarın.

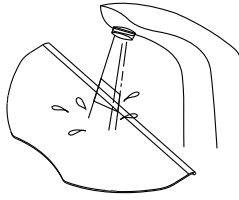

Her paspaslama paspas bezini ıslatın.

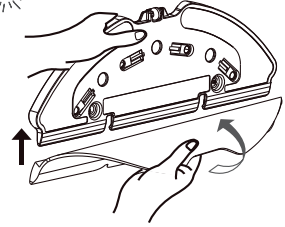

Paspas bezini paspas tutucuya yerleştirin.

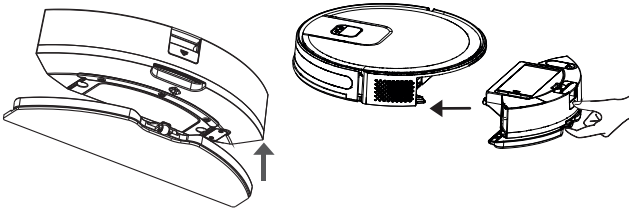

Paspas tutucuyu ok yönünde paspas bezine ve su deposu grubuna (ikisi bir arada) ok yönünde bir arada takın. Toz haznesi ve su deposu grubunu (ikisi bir arada) ok yönünde cihaza yerine takın.

5 Kullanım

5.3.2 Islak paspaslama ayarı

Temizlik işlemini temizlik modunu seçerek başlatabilirsiniz ve paspaslamadaki ıslaklık seviyesini uygulamada istediğiniz gibi belirleyebilirsiniz.

- Zemini paspaslarken cihazın halıyı ıslatmasını önlemek için halıların zeminden kaldırılması önerilir.

6 Temizlik ve bakım

Cihazın temizliğini yapmadan önce cihazı kapatın ve fişini prizden çekin.



UYARI: Cihazı temizlemek için kesinlikle benzin, solvent, aşındırıcı temizleyiciler, metal nesnelere veya sert fırçalar kullanmayın.

6.1 Toz haznesi ve filtrelerin temizlenmesi



Filtrelerin kullanım ömrü tamamlandığında, deforme olduğunda veya bir nedenden değiştirilmesi gerektiğinde çağrı merkezimizi arayarak yenisini sipariş edebilirsiniz.



EPA filtre için, maksimum performansı elde etmek için her temizlik sonrası fırça ile temizleyin.

EPA filtresi değiştirilebilir aksesuardır.

İnşaat tozu ve benzeri çok küçük partikül boyutuna sahip tozların olduğu ortamda temizlik gerçekleştirdiyse filtresinde performans kaybı yaşamamak için yenisini ile değiştirin.

1. Toz haznesi ve su deposu grubunu (ikisi bir arada) aşağıda gösterildiği gibi butona basarak çıkarın.

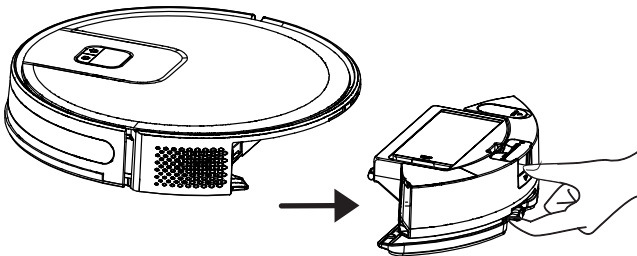

6 Temizlik ve bakım

2.Toz haznesini ok yönünde çekerek çıkarın.

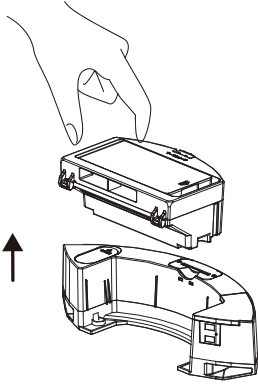

3.Aşağıda görüldüğü gibi toz haznesini açın ve gösterildiği gibi boşaltın.



4.Yüksek performanslı filtreyi çıkarın ve ürünle birlikte verilen temizleme fırçasını kullanarak filtreyi temizleyin.

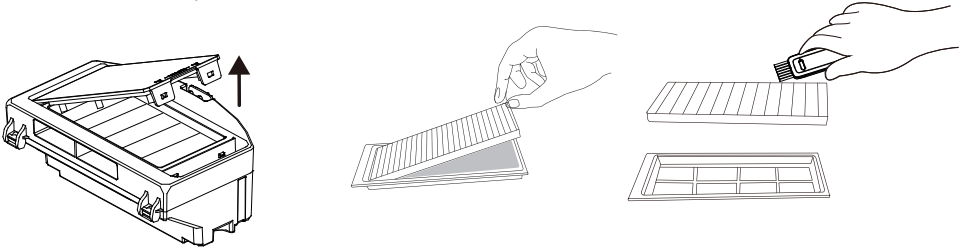

6 Temizlik ve bakım

5. Kullanım sıklığına bağlı olarak gerekirse su deposu, toz haznesi ve filtre grubunu periyodik olarak **soğuk su** ile yıkayın.

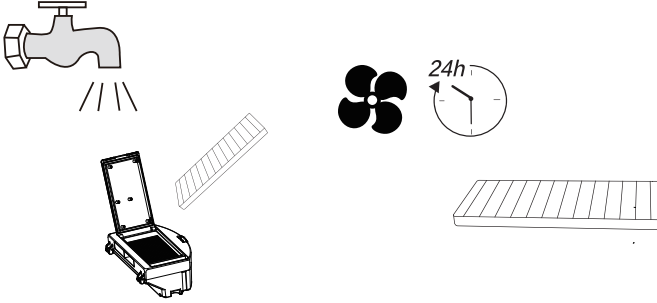

6. Su deposu, toz haznesi ve filtre grubu yıkandıktan sonra kurumaya bırakılarak iyice kurduğuna emin olun.



Kuruma işlemi için 24-48 saat sürebilir.

7. Su deposu, toz haznesi ve filtre grubunu kuruttuktan sonra birleştirin ve süpürgeye takın.



UYARI: Filtre grubunu takmadan robot süpürgeyi çalıştırmayın. Aksi halde ürün zarar görebilir.

6.2 Fırçanın temizlenmesi

1. Ana fırçanın üst kapağını tırnakları bastırarak açın. Ana ruloyu yukarı doğru çekin ve çıkarın. Temizleme fırçasının sivri ve kesici olan tarafı ile rulo fırça üzerine dolanmış saçları kesin. Ardından temizleme fırçasının kılları ile rulo fırça üzerindeki tozları temizleyin.

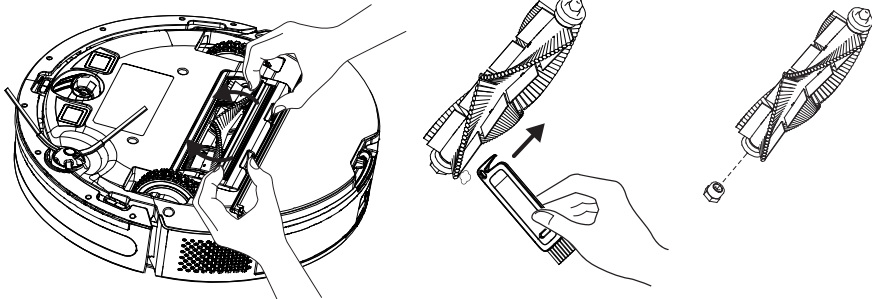

6 Temizlik ve bakım

2. Fırçayı temizledikten sonra yerine yerleştirin ve ok yönünde kapağını kapatın.

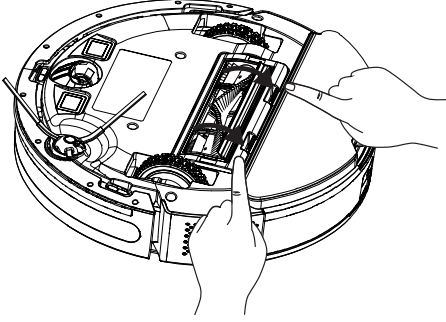

6.3 Yan fırçanın temizlenmesi ve takılması

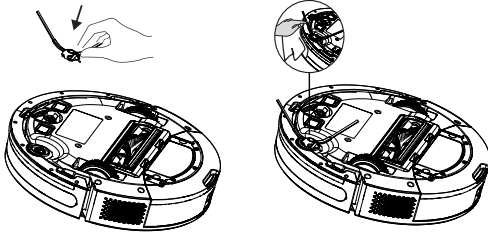

Uzun süreli kullanımda yan fırçanın şekil deformasyonunu gidermek için ılık su ile yıkayın. Kuruduktan sonra gösterildiği gibi robota takın.

6.4 Sensörlerin ve Ön tekerleğin temizlenmesi

Sensörleri ve şarj pinlerini/elektrodlarını düzenli olarak temizleyin ve yumuşak bir kuru bez veya temizleme fırçası kullanarak tozunu alın.

Bilgi: Sensör temizliğinin zorunlu olduğu durumlarda uygulama üzerinden bildirim alırsınız.

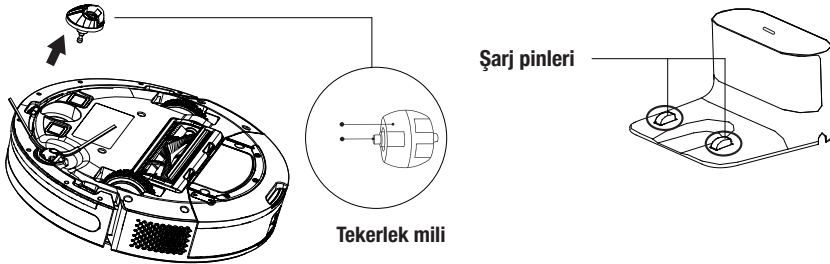

6 Temizlik ve bakım

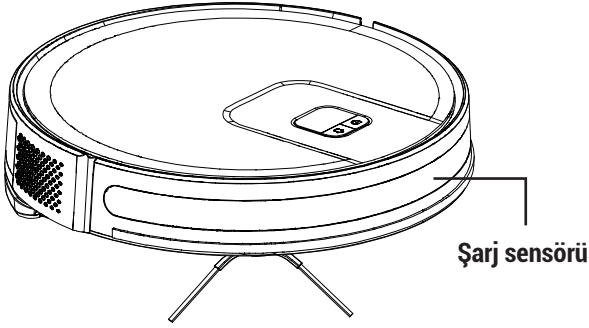

Düşme önleme sensörü

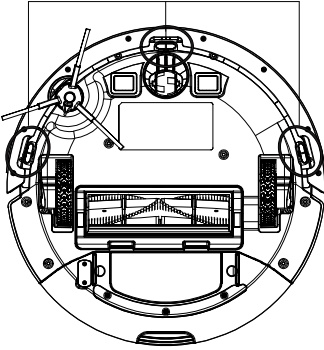

6 Temizlik ve bakım

6.5 Paspas ünitesinin temizlenmesi

Paspas ünitesinin her kullanımından sonra, paspas tutucuyu bir taraftan çıkarmanız, su deposunu boşaltmanız, paspası suyla durulamanız ve kurumaya bırakmanız tavsiye edilir.

Paspası çamaşır makinasında yıkayabilirsiniz.

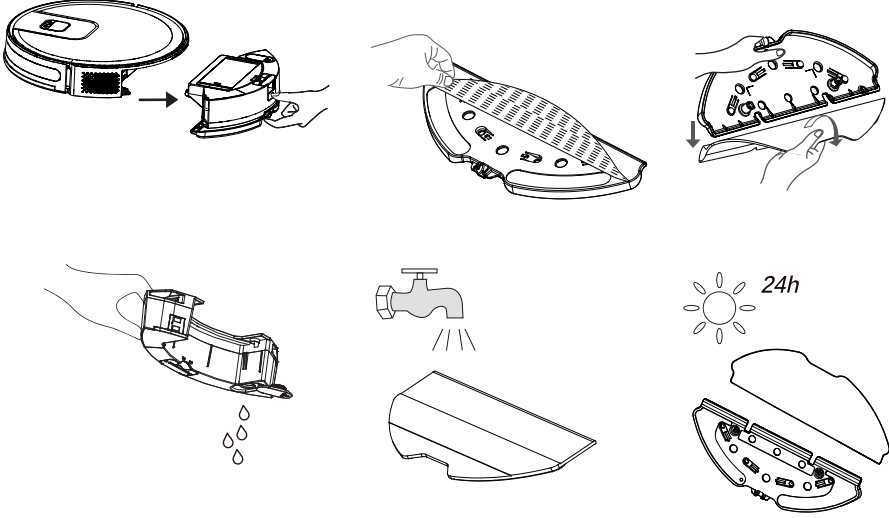

7 Sorun giderme

Sorun giderme

Süpürme robotunun çalışmasında bir anormallik olması durumunda güç göstergesi kırmızı renkte yanıp sönecek ve sesli uyarı verecektir. Sorunlarınızı çözmek için lütfen aşağıdaki tabloyu kontrol edin.

Sorun	Çözüm
Süpürge çalıştırılmıyor.	<ul style="list-style-type: none">- Süpürgenin elektrik beslemesine bağlı olduğundan emin olun.- Pilin tam olarak şarj edildiğinden emin olun.- Sorun devam ederse, lütfen süpürgeyi sıfırlayın.
Süpürge aniden duruyor.	<ul style="list-style-type: none">- Süpürgenin herhangi bir engele takılmış veya sıkışmış olmadığından emin olun.- Pilin çok zayıf olmadığından emin olun.- Sorun devam ederse, lütfen süpürgeyi kapatın, 3 saniye bekleyin ve ardından yeniden çalıştırın.
Süpürme planlaması yapılamıyor	<ul style="list-style-type: none">- Şarj yuvasının etrafında çok fazla engel var. Lütfen şarj yuvasını engellerin olmadığı bir alana yerleştirin.- Robot elektrikli süpürge şarj yuvasından çok uzakta. Robot süpürgeyi şarj yuvasına yaklaştırın ve tekrar deneyin.- Şarj standı istasyonunun takılı olduğundan ve elektrik olduğundan emin olun.
Emiş gücü çok düşük	<ul style="list-style-type: none">- Emme girişinde herhangi bir engel olup olmadığını kontrol edin.- Toz haznesini boşaltın.- Filtreleri suyla temizleyin.- Filtrelerin zemindeki su veya diğer sıvılar nedeniyle ıslanmış olup olmadığını kontrol edin. Kullanmadan önce filtrelerin iyice kurumalarını bekleyin.
Süpürge şarj olmuyor	<ul style="list-style-type: none">- Lütfen şarj yuvasının prize doğru şekilde bağlandığından ve güç açıldığında gösterge ışığının yandığından emin olun.- Süpürge şarj yuvasına gerektiği gibi bağlandığında gösterge ışığı söner.- Süpürge şarj yuvasına bağlı olmasına rağmen gösterge ışığı sönmüyor ve süpürge tepki vermiyorsa, lütfen süpürgenin alt tarafındaki şarj kutbunu ve şarj yuvasındaki ilgili şarj elemanını kuru bir bezle temizleyin ve ardından tekrar deneyin.- Yukarıdaki çözümler uygulandıktan sonra süpürge hala şarj olmuyorsa, lütfen satış sonrası departmanı veya bayinizle görüşün.

7 Sorun giderme

Sorun giderme

Süpürme robotunun çalışmasında bir anormallik olması durumunda güç göstergesi kırmızı renkte yanıp sönecek ve sesli uyarı verecektir. Sorunlarınızı çözmek için lütfen aşağıdaki tabloyu kontrol edin.

Sorun	Çözüm
Süpürge şarj yuvasına dönemiyor.	<ul style="list-style-type: none">- Şarj yuvasının ön tarafında 1,5 m ve sol ve sağ taraflarında 0,5 m mesafe dahilinde bulunan cisimleri kaldırın.- Süpürgeyi süpürmeye başlarken şarj yuvasından normal şekilde ayrıldığından emin olun.- Süpürge şarj yuvasına yakın olduğunda yuvaya daha hızlı dönebilir. Ancak, şarj yuvası süpürgeye çok uzakta ise süpürgeye yuvaya dönmesi daha fazla zaman alır.- Lütfen süpürgeyi yuvaya dönmesi için acele etmeyin.- Şarj elektrotlarını temizleyin.
Döner fırça dönmüyor	<ul style="list-style-type: none">- Döner fırçayı temizleyin.- Ana fırçanın ve ana fırça kapağının doğru takıldığından emin olun.
Süpürge normal çalışmıyor / normal güzergahı izlemiyor	<ul style="list-style-type: none">- Sensörü kuru bir bezle dikkatli bir şekilde temizleyin.- Süpürgeyi yeniden çalıştırın.
Paspaslama sırasında su uygulanmıyor	<ul style="list-style-type: none">- Su deposunda yeterince su olduğundan emin olun.- Paspas modülünün doğru takılıp takılmadığını kontrol edin. Doğru takıldığında, ilgili bir sesli bildirim duyulur.- Su çıkışında tıkanıklık olup olmadığını kontrol edin.
Süpürge Wi-Fi ağına bağlanamıyor.	<ul style="list-style-type: none">- Wi-Fi yönlendiricinizin (router) 2,4GHz ve 802,11b/g/n bantlarını desteklediğinden emin olun (bu cihaz 5GHz bantlarını desteklemez). Daha ayrıntılı bilgi için lütfen bu kılavuzun Wi-Fi Bağlantı Hataları bölümüne bakın.



Yukarıdaki çözümlerle giderilemeyen her türlü arıza için lütfen müşteri hizmetlerimizle görüşün.

Müşteri Memnuniyeti Politikası

- Müşterilerimizin istek ve önerilerini her kanaldan karşılamaktan mutluluk duyarız.

Kanallarımız:

* **Çağrı Merkezimiz: 0850 210 0 888**

(Sabit telefonlardan veya cep telefonlarından alan kodu çevirmeden arayın*)

* **Diğer Numaramız: 0216 585 8 888**

- Çağrı Merkezimiz haftanın 7 günü 24 saat hizmet vermektedir.

- Çağrı Merkezimiz ile yaptığınız görüşmeler iletişim hizmeti aldığınız operatör firma tarafından sizin için tanımlanan tarifeye göre ücretlendirilir.

- Sabit veya cep telefonlarınızdan alan kodu tuşlamadan çağrı merkezi numaramızı arayarak ürününüz ile ilgili arzu ettiğiniz hizmeti talep edebilirsiniz.

* **Whatsapp Numaramız: 0544 444 0 888**

* **Faks Numaramız: 0216-423-2353**

* **Web Adresimiz:**

- www.arcelik.com.tr

* **e-posta Adresimiz:**

- musteri.hizmetleri@arcelik.com.tr

* **Sosyal Medya Hesaplarımız:**

- <https://www.instagram.com/arcelik/>

- <https://twitter.com/arcelik>

- <https://www.facebook.com/arcelik/>

- <https://www.youtube.com/user/tvarcelik>

* **Posta Adresimiz:**

- Arçelik A.Ş. Karaağaç Caddesi No:2-6,
34445, Söğütözü / İSTANBUL

* **Bayilerimiz,**

<https://www.arcelik.com.tr/arcelik-bayileri>

* **Yetkili Servislerimiz,**

- <https://www.arcelik.com.tr/yetkili-servisler>

- Online servis randevusu almak için,

- <http://digital.arcelik.com.tr>

- Tüm yetkili servis istasyonu bilgilerimiz, Ticaret Bakanlığı tarafından oluşturulan "Servis Bilgi Sistemi"nde (www.servis.gov.tr) yer almaktadır.

- Yedek parça malzemeleri yetkili servislerimizden temin edilebilir.

- Müşterilerimizden iletilen istek ve önerilerin Arçelik'e ulaştığı bilgisini, müşteri profili ayrımı yapılmaksızın kendilerine 24 saat içinde veririz.
- Müşteri Hizmetleri sürecimiz:
Müşterilerimizin istek ve önerilerini;
 - * **İzlenebilir, raporlanabilir, şeffaf ve güvenli tek bir bilgi havuzunda toplarız.**
 - * **Yasal düzenlemelere uygun, objektif, adil ve gizlilik içinde ele alır ve değerlendiririz.**
 - * **Bu geri bildirimleri süreçlerimizin daha mükemmel hale getirilmesinde kullanırız.**
- Arçelik olarak, mükemmel müşteri deneyimini yaşatmayı ana ilke olarak kabul eder, müşteri odaklı bir yaklaşım benimseriz.
- Bütün süreçlerimizi yönetim sistemi ile entegre ederek birbirini kontrol eden bir yapı geliştirilmesini sağlarız.
Yönetim hedeflerini de bu sistem üzerinden besleriz.

Aşağıdaki önerilere uyanızı rica ederiz.

- Ürününüzü aldığınızda Garanti belgesini Yetkili Satıcınıza onaylattırınız.
- Ürününüzü kullanma kılavuzu esaslarına göre kullanınız.
- Ürününüz ile ilgili hizmet talebiniz olduğunda yukarıdaki telefon numaralarından Çağrı Merkezimize başvurunuz.
- Hizmet için gelen teknisyene "teknisyen kimlik kartı" nı sorunuz.
- İşiniz bittiğinde Yetkili servis teknisyeninden "Hizmet Fişi" istemeyi unutmayınız. alacağınız "Hizmet Fişi" , ilerde ürününüzde meydana gelebilecek herhangi bir sorunda size yarar sağlayacaktır.
- Ürünün kullanım ömrü: 10 yıldır. (Ürünün fonksiyonunu yerine getirebilmesi için gerekli yedek parça bulundurma süresi)

Hizmet talebinin değerlendirilmesi

1

Müşteri Başvurusu



Web sitesi



0850 210 0 888
Çağrı merkezi



Yetkili Servis



musteri.hizmetleri
@arcelik.com



Yetkili Satıcı



Faks
0216 423 23 53

2

Başvuru kaydı

Başvuru Konusu
Müşteri Adı, Soyadı
Müşteri Telefonu
Müşteri Adresi

3

Hizmet talebinin alınması

- Hizmet talebi analizi
- Hizmet hakkında müşterinin bilgilendirilmesi (Keşif,nakliye,montaj,bilgi,onarım,değişim vb.)
- Hizmet hakkında gerekli işlemin gerçekleştirilmesi

4

Müşteri memnuniyetinin alınması

Memnun

Memnun
değil

5

Başvuru kaydının kapatılıp, bilgilerin saklanması

Bu kılavuzu okumadan ürününüzü çalıştırmayınız.

Ürününüz ile ilgili garanti şartları, kullanımı ve sorun giderme yöntemleri kılavuzda yer almaktadır.

Uygun Kullanım ve Garanti ile İlgili Dikkat Edilmesi Gereken Hususlar;

Aşağıda belirtilen sorunların giderilmesi ücret karşılığında yapılır. Bu durumlar için garanti şartları uygulanmaz;

1. Kullanım hatalarından kaynaklanan hasar ve arızalar,
2. Malın tüketiciye tesliminden sonraki yükleme, boşaltma, taşıma vb. sırasında oluşan hasar ve arızalar,
3. Malın kullanıldığı yerin elektrik (priz, gerilim, topraklama vb.), su (su basıncı, musluk vb.), doğalgaz, telefon, internet vb. şebekesi ve/veya altyapısı (gider, zemin, ortam vb.) kaynaklı meydana gelen hasar ve arızalar,
4. Doğa olayları ve yangın, su baskını vb. kaynaklı meydana gelen hasar ve arızalar,
5. Malın tanıtma ve kullanma kılavuzlarında yer alan hususlara aykırı kullanılmasından kaynaklanan hasar ve arızalar,
6. Malın, 6502 sayılı Tüketicinin Korunması Hakkındaki Kanununda tarif edilen şekli ile ticari veya mesleki amaçlarla kullanımı durumunda ortaya çıkan hasar ve arızalar,
7. Mala yetkisiz kişiler tarafından bakım, onarım veya başka bir nedenle müdahale edilmesi

Durumlarında mala verilmiş garanti sona erecektir.

Garanti uygulaması sırasında değiştirilen malın garanti süresi, satın alınan malın kalan garanti süresi ile sınırlıdır.

Ürününüz Arçelik A.Ş adına Shenzhen Silver Star Intelligent Group Co., Ltd.Room 1701, Silver Star Building No. 2, No. 1301-72, Guanguang Road, Guanlan Street, Longhua District,Shenzhen, Guangdong, China Tel: 86 755 36880958 tarafından üretilmiştir.

Menşei : P.R.C.

GARANTİ ŞARTLARI

- Garanti süresi, malın teslim tarihinden itibaren başlar ve 2 yıldır.
- Malın tanıtma ve kullanma kılavuzunda gösterildiği şekilde kullanılması ve Arçelik A.Ş.'nin yetkili kıldığı servis çalışanları dışındaki şahıslar tarafından bakım, onarım veya başka bir nedenle müdahale edilmemiş olması şartıyla, malın bütün parçaları dahil olmak üzere tamamını; malzeme, işçilik ve üretim hatalarına karşı malın teslim tarihinden itibaren yukarıda belirtilen süre kadar garanti eder.
- Malın ayıplı olduğunun anlaşılması durumunda tüketici, 6502 sayılı Tüketicinin Korunması Hakkında Kanununun 11 inci maddesinde yer alan;
 - Sözleşmeden dönme,
 - Ücretsiz onarılmasını isteme,
 - Satış bedelinden indirim isteme,
 - Satılanın ayıpsız bir misli ile değiştirilmesini isteme, haklarından birini kullanabilir.
- Tüketicinin bu haklardan ücretsiz onarım hakkını seçmesi durumunda satıcı; işçilik masrafı, değiştirilen parça bedeli ya da başka herhangi bir ad altında hiçbir ücret talep etmeksizin malın onarımını yapmak veya yaptırmakla yükümlüdür. Tüketici ücretsiz onarım hakkını üretici veya ithalatçıya karşı da kullanabilir. Satıcı, üretici ve ithalatçı tüketicinin bu hakkını kullanmasından müstesilsen sorumludur.
- Tüketicinin, ücretsiz onarım hakkını kullanması halinde malın;
 - Garanti süresi içinde tekrar arızalanması,
 - Tamiri için gereken azami sürenin aşılması,
 - Tamirinin mümkün olmadığı, yetkili servis istasyonu, satıcı, üretici yada ithalatçı tarafından bir raporla belirlenmesidurumlarında;

tüketici malın bedel iadesini, ayıp oranında bedel indirimi veya imkân varsa malın ayıpsız misli ile değiştirilmesini satıcıdan talep edebilir. Satıcı, tüketicinin talebini reddedemez. Bu talebin yerine getirilmemesi durumunda satıcı, üretici ile ithalatçı müstesilsen sorumludur.

- İlgili mevzuatlarda belirlenen kullanım ömrü süresince malın azami tamir süresi 20 iş gününü, geçemez. Bu süre, garanti süresi içerisinde mala ilişkin arızanın yetkili servis istasyonuna veya satıcıya bildirim tarihi, garanti süresi dışında ise malın yetkili servis istasyonuna teslim tarihinden itibaren başlar. Garanti kapsamı içerisindeki malın arızasının 10 iş günü içerisinde giderilememesi halinde, üretici veya ithalatçı; malın tamiri tamamlanıncaya kadar, benzer özelliklere sahip başka bir malı tüketicinin kullanımına tahsis etmek zorundadır. Benzer özelliklere sahip başka bir malın tüketici tarafından istenmemesi halinde üretici veya ithalatçılar bu yükümlülüğünden kurtulur. Malın garanti süresi içerisinde arızalanması durumunda, tamirde geçen süre garanti süresine eklenir.
- Malın kullanma kılavuzunda yer alan hususlara aykırı kullanımasından kaynaklanan hasar ve arızalar garanti kapsamı dışındadır.
- Tüketici, garantiden doğan haklarının kullanılması ile ilgili olarak çıkabilecek uyuşmazlıklarda yerleşim yerinin bulunduğu veya tüketici işleminin yapıldığı yerdeki Tüketici Hakem Heyetine veya Tüketici Mahkemesine başvurabilir.
- Satıcı tarafından bu Garanti Belgesinin verilmemesi durumunda tüketici, Ticaret Bakanlığı Tüketicinin Korunması ve ve Piyasa Gözetimi Genel Müdürlüğüne başvurabilir.

Üretici veya İthalatçı Firmanın;**Malın;**

Ünvanı: Arçelik A.Ş.
Adresi: Arçelik A.Ş. Karaağaç Caddesi No:2-6,
34445, Sütlüce / İSTANBUL
Telefonu: (0-216) 585 8 888
Faks: (0-216) 423 23 53
web adresi: www.arçelik.com.tr

Markası: Arçelik
Cinsi: Robot Süpürge
Modeli: RS 3221
Bandrol ve Seri No:
Garanti Süresi: 2 YIL
Azami Tamir Süresi: 20 İş günü

GENEL MÜDÜR

**Arçelik A.Ş.**

GENEL MÜDÜR YRD.

**Satıcı Firmasının:**

Ünvanı:
Adresi:
Telefonu:
Faks:
e-posta

Fatura Tarih ve Sayısı:
Teslim Tarihi ve Yeri:
Yetkilinin İmzası:
Firmanın Kaşesi:

Bu bölümü, ürünü aldığınız Yetkili Satıcı imzalayacak ve kaşeleyecektir.