

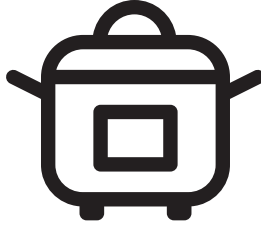

Az Yağlı Fritöz

Kullanma Kılavuzu



FR 9374

TR



01M-8914811100-2624-07

Lütfen önce bu kılavuzu okuyun!

Değerli Müşterimiz,

Arçelik ürününü tercih ettiğiniz için teşekkür ederiz. Yüksek kalite ve teknoloji ile üretilmiş olan ürününüzün size en iyi verimi sunmasını istiyoruz. Bunun için, bu kılavuzun tamamını ve verilen diğer belgeleri ürünü kullanmadan önce dikkatle okuyun ve bir başvuru kaynağı olarak saklayın. Ürünü başka birisine verirsiniz, kullanma kılavuzunu da birlikte verin. Kullanma kılavuzunda belirtilen tüm bilgi ve uyarıları dikkate alarak talimatlara uyun.

Bu kullanma kılavuzunun başka modeller için de geçerli olabileceğini unutmayın. Modeller arasındaki farklar kılavuzda açık bir şekilde belirtilmiştir.

Sembollerin anlamları

Bu kullanma kılavuzunun çeşitli kısımlarında aşağıdaki semboller kullanılmıştır:



Cihazın kullanımıyla ilgili önemli bilgiler ve faydalı tavsiyeler.



UYARI: Can ve mal güvenliğiyle ilgili tehlikeli durumlar konusunda uyarılar.



Gıda ile temasa uygundur.



Cihazı, elektrik kablosunu veya elektrik fişini suya ya da diğer sıvılara batırmayın.



UYARI: Sıcak yüzeylerle ilgili uyarı.



**GERİ DÖNÜŞTÜRÜLMÜŞ &
GERİ DÖNÜŞTÜRÜLEBİLİR
KAĞIT**

İÇİNDEKİLER

1 Önemli güvenlik ve çevre talimatları4

- 1.1 Genel güvenlik 4
- 1.2 AEEE Yönetmeliğine Uygunluk ve Atık Ürünün Elden Çıkarılması 6
- 1.3 Ambalaj bilgileri 6
- 1.4 Kimyasal Mevzuat Bilgisi 6
- 1.5 Enerji tasarrufu için yapılması gerekenler 6

2 Az Yağlı Pişiriciniz 7

- 2.1 Teknik veriler 8

3 Kullanım 9

- 3.1 Kullanım amacı 9
- 3.2 Cihazın kullanıma hazırlanması 9
- 3.3 Dijital kontrol paneli ve led ekran 10
- 3.4 İlk kullanım öncesi uyarılar 11
- 3.5 Çalıştırma 11
 - 3.5.1 Program seçme ve başlatma 11
 - 3.5.2 Sıcaklık ve zaman ayarı 12
- 3.6. Pişirme 12
 - 3.6.1 Et 14
 - 3.6.1.1. Az Yağlı Pişirme Modu 14
 - 3.6.1.2. Az Yağlı + Izgara Pişirme Modu 16
 - 3.6.1.3. Az Yağlı + Buhar Destekli Pişirme Modu 18
 - 3.6.2 Tavuk 20
 - 3.6.2.1 Tavuk - Az Yağlı Pişirme Modu 20
 - 3.6.2.2 Tavuk - Az Yağlı + Izgara Pişirme Modu 20
 - 3.6.2.3 Tavuk - Az Yağlı + Buhar Destekli Pişirme Modu 20
 - 3.6.3 Balık 20
 - 3.6.3.1 Balık - Az Yağlı Pişirme Modu 20
 - 3.6.3.2 Balık - Az Yağlı + Izgara Pişirme Modu 20
 - 3.6.3.3 Balık - Az Yağlı + Buhar Destekli Pişirme Modu 20
 - 3.6.4 Hamur İşi 21
 - 3.6.4.1 Hamur İşi - Az Yağlı Pişirme Modu 21
 - 3.6.4.2 Hamur İşi - Az Yağlı + Buhar Destekli Pişirme Modu 22
 - 3.6.5 Sebze 23
 - 3.6.5.1 Sebze - Az Yağlı Pişirme Modu 23
 - 3.6.5.2 Sebze - Az Yağlı + Buhar Destekli Pişirme Modu 25
 - 3.6.6 Pilav Pişirme Modu 26
 - 3.6.7 Patates Pişirme Modu 28
 - 3.6.7.1 Patates - Az Yağlı Pişirme Modu 28
 - 3.6.8 Yavaş Pişirme Modu 28
- 3.7 Pişirme Rafi Aksesuarı 29

4 Pişirme süresi 30

5 Temizlik ve bakım 31

- 5.1 Temizlik 31
- 5.2 Saklama 32
- 5.3 Taşıma ve nakliye 32

6 Sorun giderme 33

7 Tüketici hizmetleri 34

1 Önemli güvenlik ve çevre talimatları

Bu bölümde, yaralanma ya da maddi hasar tehlikelerini önlemeye yardımcı olacak güvenlik talimatları yer almaktadır.

Bu talimatlara uyulmaması halinde her türlü garanti geçersiz hale gelir.

1.1 Genel güvenlik

- Bu cihaz, uluslararası güvenlik standartlarına uygundur.
- Bu cihaz, evde ve aşağıdakiler gibi uygulamalarda;
 - Dükkanların, ofislerin ve diğer çalışma ortamlarının personel mutfaklarında;
 - çiftlik evlerinde,
 - otel, motel ve diğer konaklama mekânlarında müşteriler tarafından,
 - pansiyon türü mekanlarda, kullanılmak üzere tasarlanmıştır.
- Bu cihaz 0-8 yaş arası çocuklar tarafından kullanılamaz. Cihaz, yalnızca 8 ve üzeri yaşındaki çocuklar tarafından gözetim altında kullanılabilir. Bu cihaz, denetim sağlanması veya cihazın güvenli bir şekilde kullanılması ve karşılaşılan tehlikelerin anlaşılması ile ilgili bilgi verilmesi durumunda, fiziksel, işitsel veya akli yetileri sınırlı veya tecrübe ve bilgi eksikliği olan kişiler tarafından kullanılabilir.
- Temizlik ve kullanıcı bakımı, 8 yaşından büyük olmayan ve gözetim altında olmayan çocuklar tarafından yapılmamalıdır.
- Çocuklar gözetim altında olsalar bile cihazla oynamalarına izin vermeyin.
- Ürünü ve ürün kablosunu 8 yaşından küçük çocukların erişemeyeceği bir yerde saklayın.
- Pişirme cihazları, (varsa) tutamaklarını sıcak sıvıların dökülmesini engelleyecek şekilde konumlandırın ve sabit olarak yerleştirin.
- Cihazın üzerinde belirtilen gerilimin, evinizdeki şebeke gerilimiyle aynı olduğundan emin olun.
- Cihazı topraklı prizde kullan-

1 Önemli güvenlik ve çevre talimatları

- nın.
- Cihazı uzatma kablosuyla kullanmayın.
- Cihazınızı fırın ve ocak gibi ısı kaynaklarının üzerine veya yakınına yerleştirmeyin.
- Elektrik kablosunun hasar görmesini önlemek için sıkışmasını, kıvrılmasını veya keskin kenarlara sürtünmesini engelleyin.
- Cihazın fişini çıkartırken kablosundan çekmeyin.
- Cihazı veya elektrik kablosunu suya daldırmayın.
- Cihazı elektrik fişine bağlıyken gözetimsiz bırakmayın.
- Cihazı parçalarına ayırmayın.
- Sadece orijinal parçaları veya üretici tarafından tavsiye edilen parçaları kullanın.
- Cihazı temizlemeden önce fişini prizden çekin ve temizlik sonrasında tüm parçalarını tamamen kurutun.
- Cihazı Temizlik ve Bakım bölümündeki talimatlara uygun olarak temizleyin.
- Yangın tehlikesinden dolayı cihaza büyük parçalı yiyecekler koymayın.
- Ellerinizi nemli veya ıslakken, cihazın fişine dokunmayın.
- Cihazı nemli ortamlarda kullanmayın.
- Cihazı, kullanımda ve içerisindeki yağ sıcakken hareket ettirmeyin.
- Cihazı patlayıcı veya yanıcı ortamların ve maddelerin bulunduğu yerde veya yakınında kullanmayın.
- Yanma riskini önlemek için sıcak yüzeylere temas etmeyin.
- Cihazı çocukların ulaşamayacağı güvenli bir yerde soğumaya bırakın.
- Cihaz çalışırken hava giriş ve hava çıkış deliklerini kapatmayın.
- Cihaz kullanımdayken üzerine eğilmeyin. Kullanım sırasında cihazdan sıcak hava yükselir!
- Cihaz kullanım sırasında ısınır. Yanma riskini önlemek için sıcak yüzeylere temas etmeyin.

1 Önemli güvenlik ve çevre talimatları

- Kullanım sırasında odanın yeterli havalandırıldığına emin olun.
- Yangın çıkması durumunda cihazın fişini prizden çekin.
- Elektrik çarpma tehlikesinden ötürü cihazın üzerine su dökmeyin.
- Cihazı harici bir zamanlayıcı veya ayrı bir uzaktan kumanda sistemiyle çalıştırmayın.
- Cihaz ile birlikte sadece sapları yalıtımlı metal mutfak eşyaları kullanın.
- Cihaz çalışırken veya sıcakken cihazın üzerine hiçbir şey koymayın.
- Isıtma elemanının yüzeyi kullanımdan sonra artık ısıya maruz kalır.
- Bağlantıyı kesmek için zamanlayıcı kadranını ve sıcaklık kadranını kapalı konumuna getirin. Ardından fişi prizden çıkarın.
- Ambalaj malzemelerini saklıyorsanız çocukların ulaşamayacağı bir yerde muhafaza edin.
- Güç kablosu hasarlanırsa

tehlikeyi önlemek için kablo değişimi üretici, servis veya benzeri uzman kişiler tarafından yapılmalıdır.

1.2 AEEE Yönetmeliğine Uygunluk ve Atık Ürünün Elden Çıkarılması



Bu ürün T.C. Çevre ve Şehircilik Bakanlığı tarafından yayımlanan "Atık elektrikli ve Elektronik eşyaların Kontrolü Yönetmeliği"nde belirtilen zararlı ve yasaklı maddeleri içermez.

AEEE Yönetmeliğine uygundur. Bu ürün, geri dönüşümlü ve tekrar kullanılabilir nitelikteki yüksek kaliteli parça ve malzemelerden üretilmiştir. Bu nedenle, ürünü, hizmet ömrünün sonunda evsel veya diğer atıklarla birlikte atmayın. Elektrikli ve elektronik cihazların geri dönüşümü için bir toplama noktasına götürün. Bu toplama noktalarını bölgenizdeki yerel yönetime sorun. Kullanılmış ürünleri geri kazanıma vererek çevrenin ve doğal kaynakların korunmasına yardımcı olun.

1.3 Ambalaj bilgileri



Ürünün ambalajı, Ulusal Mevzuatımız gereği geri dönüştürülebilir malzemelerden üretilmiştir. Ambalaj atığını evsel veya diğer atıklarla birlikte atmayın, yerel otoritenin belirttiği ambalaj toplama noktalarına atın.

1.4 Kimyasal Mevzuat Bilgisi

Bu ürün 32055 sayılı ve 26 Aralık 2022 tarihli Elektrikli ve Elektronik Eşyalarda Bazı Zararlı Maddelerin Kullanımının Kısıtlanmasına İlişkin Yönetmelik'e uygundur.

1.5 Enerji tasarrufu için yapılması gerekenler

Kullanım sırasında kılavuzda tavsiye edilen sürelerle uyun. Kullanımdan sonra cihazın fişini prizden çıkarın.

2 Az Yağlı Pişiriciniz

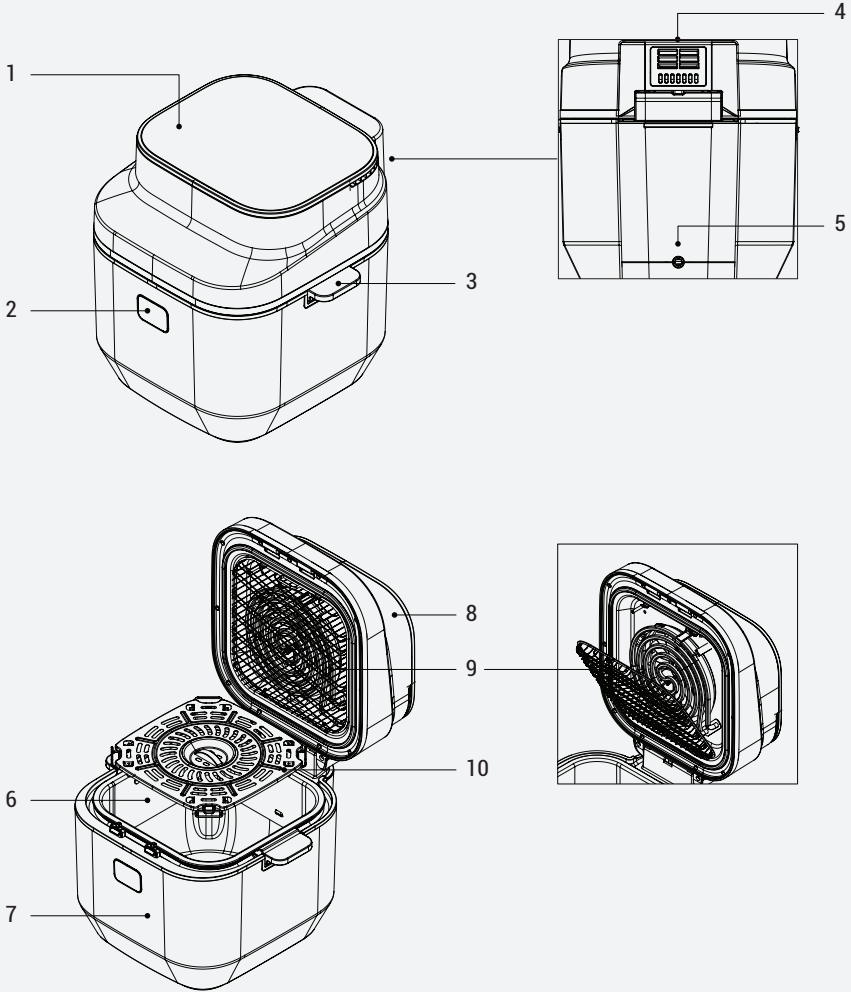

Cihazın üzerindeki işaretler veya ürünle birlikte verilen diğer belgelerde belirtilen değerler, ilgili standartlara uygun olarak laboratuvar koşullarında elde edilmiştir. Bu değerler, cihazın kullanımına ve ortam koşullarına göre değişiklik gösterebilir. Güç değerleri 230 V gerilimde test edilmiştir.

1. Dijital Kontrol Paneli
2. Kapak Açma Butonu
3. Tutamak
4. Hava Çıkışı
5. Güç Kablosu
6. Pişirme Haznesi
7. Gövde
8. Kapak
9. Çıkarılabilir Tel
10. Pişirme Rafı

Teknik veriler

Güç Kaynağı	220-240 V ~ 50-60 Hz
Güç Tüketimi	2400-2850 W
Hazne Kapasitesi	7,0 L

3 Kullanım

3.1 Kullanım amacı

Cihaz sadece evde kullanılmak üzere tasarlanmıştır, profesyonel kullanım için uygun değildir.



Cihazı ilk kez kullandığınızda biraz duman çıkarabilir. Bu durum normaldir.

3.2 Cihazın kullanıma hazırlanması

- Cihazı dik konumda dengeli, düz, temiz, kuru ve kaymayan bir yüzeyde kullanın.

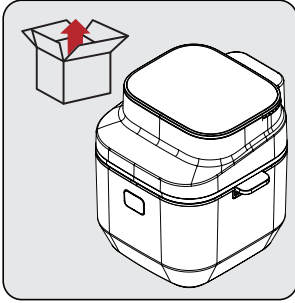

İlk kullanımdan önce cihazın ambalaj malzemelerini söküp ve cihazı düz, temiz bir çalışma alanına yerleştirin.

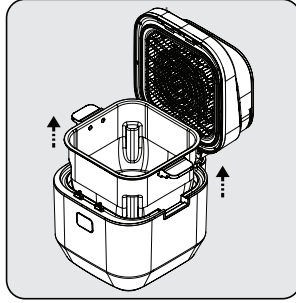

Çıkarılabilir pişirme haznesini (6) tutamaklarından (3) sıkıca kavrayın; daha sonra hazneyi (6) gövdeden (7) çıkarın.

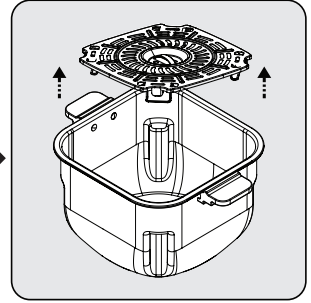

Hazne (6) içerisinde bulunan pişirme rafını (10) pişirme haznesinden (6) çıkarın.



Çıkarılabilir pişirme haznesini (6) ve pişirme rafını (10) sabunlu ılık su ile temizleyin. Sonrasında cihazın dış yüzeyini ve yıkadığınız parçaları tamamen kurutun.

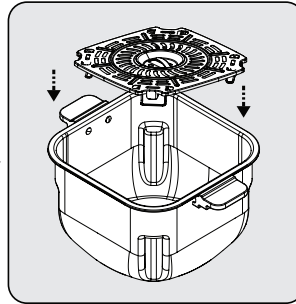

Pişirme rafını (10) pişirme haznesine (6) yerleştirin.

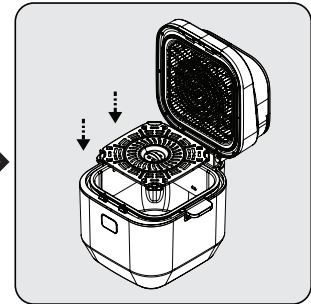

Temizlikten sonra pişirme haznesi (6) ve pişirme rafını (10) gövdeye (7) takın. Cihazınız kullanıma hazırdır.



İlk kullanım için cihazı herhangi bir pişirme moduna getirin ve ayarlanabilen en yüksek sıcaklığa ayarlayıp 10 dk malzeme eklemeyen çalıştırın.

3.3 Dijital Kontrol Paneli ve LED Ekran

Piştirme Modu	Buhar Destekli Piştirme	Izgara Modlu Piştirme	Açıklama
Et	Var	Var	Kırmızı et türlerine özel olarak oluşturulmuş bu programı kullanabilirsiniz.
Tavuk	Var	Var	Kümes hayvanları için özel olarak oluşturulmuş bu programı kullanabilirsiniz.
Balık	Var	Var	Deniz ürünlerini bu programda pişirebilirsiniz.
Hamur İşi	Var	Yok	Kek, ekmek gibi hamur işleri için özel olarak oluşturulmuş bu programı kullanabilirsiniz.
Sebze	Var	Yok	Sebzeler için özel olarak oluşturulmuş bu programı kullanabilirsiniz.
Pilav	Yok	Yok	Pirinç ve bulgur pilavı hazırlamak için özel olarak oluşturulmuş bu programı kullanabilirsiniz.
Patates	Yok	Yok	Patates ve kızartma tercihleriniz için bu programı kullanabilirsiniz.
Yavaş Piştirme	Yok	Yok	Sulu yemek hazırlamak için özel olarak oluşturulmuş bu programı kullanabilirsiniz.

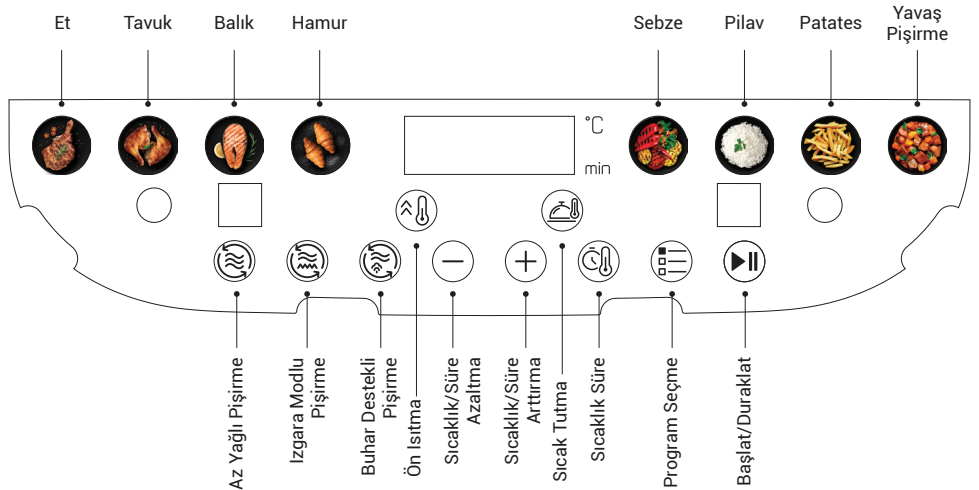

3.4 İlk kullanım öncesi uyarılar



- Cihaz çalışırken kapağın (8) açılması durumunda, hava çıkışından (4) ve pişirme haznesinin (6) üst kısmından sıcak buhar yayılacaktır. Bu nedenle yüksek sıcaklıktaki buhardan yanmamak için dikkatli olun.
- Cihazı yüksek sıcaklıkta kullanırken, pişirme haznesinin (6) tutamak (3) dışındaki bölgelerine direkt temasta bulunmamak için dikkat edin.



Pişirme rafı (10) genel olarak en iyi kızarma ve pişmeyi sağlar. Her türlü tariflerinizde ve kızartmalarınızda pişirme rafının (10) kullanılması önerilir.

3.5 Çalıştırma



- Ayarlanabilir pişirme rafı nedeniyle pişirilecek ürünlerinizin miktarı değişkenlik gösterecektir. Pişirilecek uygun ürün miktarı belirlerken rafın konumlandığı noktaya göre referans alınmalıdır.
- Pişirilecek ürünlerin ısıtıcıyla olan mesafesi kısaltıkça ürünlerin pişirme süre/sıcaklık değerleri tanımlı değerlere göre farklılık gösterebilir.

3.5.1 Program seçme ve başlatma



Ürün çalıştırdıktan sonra farklı bir programa geçmek isterseniz "başlat/durdur" butonuna 3sn basılı tutun.



- Ekranda seçtiğiniz pişirme fonksiyonlarına göre otomatik ayarlanmış sıcaklık ve süreler verilmiştir. Dilerseniz bu sıcaklık ve süreleri değiştirebilirsiniz.
- Pişirmeyi iptal etmek için "başlat/durdur" butonuna 3 saniye basılı tutun. Seçtiğiniz pişirme programı iptal olacaktır.
- Pişirme fonksiyonu seçimi yapılmadığı takdirde, 120 saniye sonra cihaz otomatik kendini korumaya alıp sadece 'başlat-durdur' butonu yanıp sönmektedir. Bu butona tekrardan basarak pişirme programlarını dijital kontrol panelinde (1) görebilirsiniz.

3 Kullanım

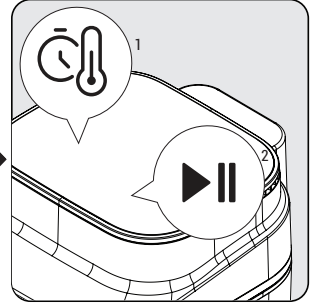
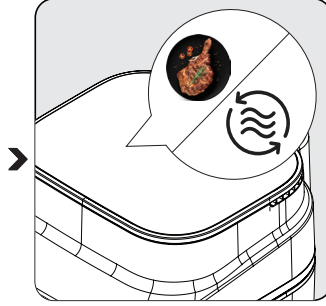
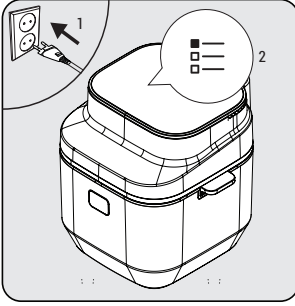

Ürünü fişe takın, ardından gelen menü üzerinden yanıp sönen "Program Seçme" simgesine tekrarlı bir şekilde basarak istediğiniz programa ulaşabilirsiniz. Tercihinize bağlı olarak yapılacak seçim sonrası programınız buhar destekli ya da ızgara modlu pişirmeye uygunsa, pişirmeden öncesi pişirme modu butonuna basınız.

İstenilen program ve program modu seçildikten sonra Başlat/Duraklat ►|| simgesi yanıp söner. Eğer program değiştirilmek istenirse tekrardan program seçme simgesine basılarak diğer programlardan biri seçilebilir.

Program seçiminin ardından "Sıcaklık/Süre" simgesine basarak sıcaklık değeri ve pişirme süresini ayarlayabilirsiniz. Yanıp sönen Başlat/Duraklat ►|| simgesine basarak pişirme işlemini başlatabilirsiniz.

3.5.2 Sıcaklık ve zaman ayarı

Sıcaklık veya süre ayarı yapabilmek için "Sıcaklık/Süre" simgesine basın. Sırasıyla önceden belirlenmiş sıcaklık ve zaman değerlerini görebileceksiniz. (-) veya (+) butonlarına basarak sıcaklığı ve süreyi istenilen değere getirebilirsiniz.



- Pişirme rafındaki (10) silikon yüksek sıcaklığa dayanıklı, gıda ile temasa uygun malzemeden üretilmiştir. Hazne kaplamasının çizilmesini önlemektedir. Bu nedenle yiyecek pişirirken yerinden çıkmadığına emin olun.
- Pişirme haznesini (6) çekerken içindeki sıcak buhara dikkat edin, yüksek sıcaklıkta olduğundan ellerinizle tutamak dışındaki bölgelere dokunmayın.
- Pişmiş yiyecekleri çıkarmak için cihazın iç yüzeyine zarar vermeyecek yardımcı bir alet (maşa vb.) kullanın.

3.6 Pişirme



Daha iyi sonuçlar alabilmeniz için pişireceğiniz yiyeceği pişirme haznesine yerleştirmeden önce az miktarda yağ ile harmanlayın veya bir fırça yardımıyla yiyeceğinizin üzerine yağ sürün.



Çıkarılabilir pişirme haznesini (6) tutamakları (3) haricinde sıcakken tutmayın

3 Kullanım

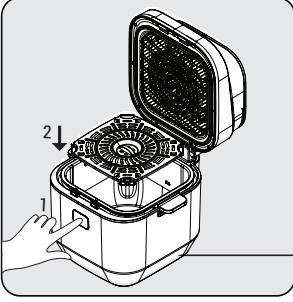

Kapak açma butonuna (2) basarak pişirme haznesinin (6) içerisine pişirme rafını (10) yerleştirin.

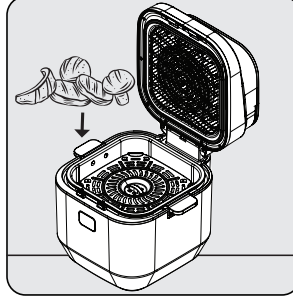

Yiyecekleri pişirme haznesinin (6) içerisine yerleştirin ve ardından kapağı (8) kapatın

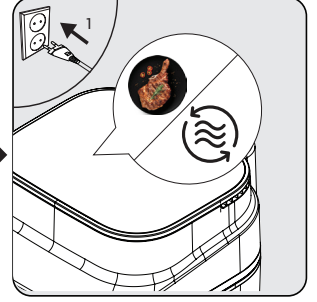

Cihazınızı prize takın ve istediğiniz pişirme programını seçin. Ardından pişirme modunu seçin ve pişirme işlemini başlatın.

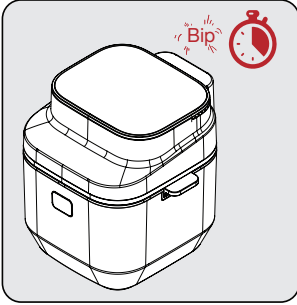

Seçilen pişirme süresi dolduğunda uyarı sesi duyulur ve cihazın otomatik olarak pişirme işlemini bitirir.



Kapağı (4) açın ve yiyeceklerde kızarıklık/donukluk/pişmiş olmadığını kontrol edin. İlave pişirme gerekiyorsa pişirme süresini biraz daha uzatabilirsiniz.

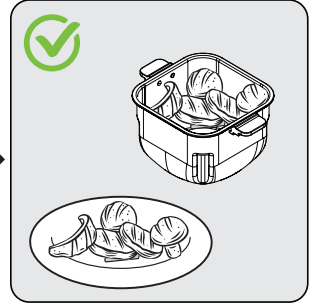

İşlem tamamlandıktan sonra pişirmehaznesini (10) tutarak cihazdan çıkarıp, pişirdiğiniz yiyecekleri bir kaseye veya tabağa boşaltabilirsiniz.



- Pişirme işleminin eşit olmasını sağlamak için, pişirme işleminin ortasında önceden ayarlanmış uyarı ile pişirme haznesini (6) dikkatli bir şekilde gövdeden (7) çıkartıp sallayın veya pişen yiyeceklerin yönünü hazneyi (6) ve pişirme rafını (10) çizmeyecek bir maşa yardımıyla çevirin.
- Uzun bir pişirme işlemi yapıyorsanız veya daha çıtır sonuçlar istiyorsanız bu işlemi kendiniz daha sık yapın.



Pişirme esnasında ve sonrasında pişirme haznesinin (6) yüzeyi sıcak olacağı için, pişirme haznesini (6) ve pişirme rafını (10) cihazın dış yüzeyine temas ettirmeyiniz.

3 Kullanım

i

- Yiyecekleri çıkarılabilir pişirme haznesinden (6) çıkarmadan önce 5 ila 10 saniye dinlenmesini bekleyin.
- İri veya yumuşak yiyecekleri cihazın iç yüzeyine zarar vermeyecek şekilde pişirme haznesinden (6) çıkarmak için maşa kullanın.
- Bir parti yiyecek hazır olduğunda, ürün bir başka parti için anında kullanıma hazırdır



- Çevirme işlemi esnasında cihazın çok sıcak olabileceğini unutmayın.
- Ürünü tezgahınızda hava çıkış (4) kanallarını kapatacak şekilde yerleştirmeyin.
- Cihaz üzerine başka bir ürün yerleştirmeyin.

3.6.1 Et

3.6.1.1. Az Yağlı Pişirme Modu

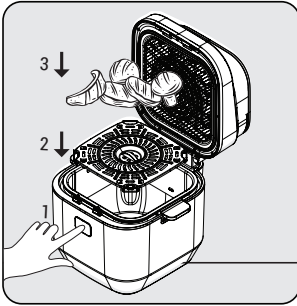

Kapak açma butonuna (2) basarak pişirme haznesinin (6) içerisine pişirme rafını (10) yerleştirin. Ardından yiyecekleri pişirme haznesinin (6) içerisine yerleştirin ve cihazın kapağını (8) kapatın

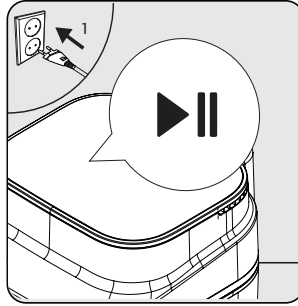

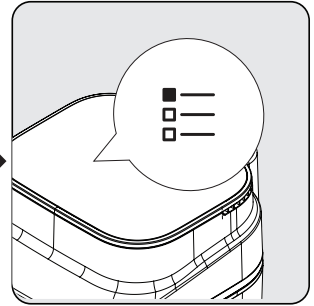

Cihazınızı prize takın. Başlat/duraklat ▶|| simgesi yanıp sönecektir. Pişirme için kullanılacak ürünü tayin edebilmek için Başlat/Duraklat ▶|| simgesine basarak ürünü bekleme modundan çıkarın.





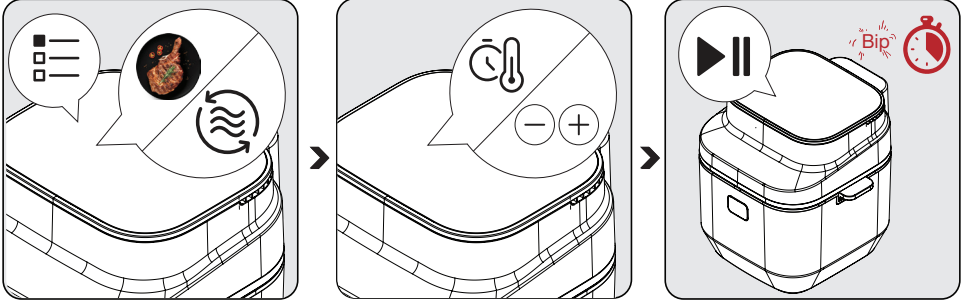

Pişirmek istediğiniz yiyeceğini-zi menüden belirleyebilmek ya da hazır menüden seçebilmek için program seçme düğmesine tekrarlı olarak basın.

3 Kullanım



Et yiyeceđi özelinde tanımlanmış menüye ulaşabilmek için program seçme  simgesine 1 kere basınız. Yiyeceđinizi az yağlı pişirme modunda pişirmek için az yağlı pişirme  simgesine basınız.

Az yağlı pişirme modunu seçtiğinizde, belirlemiş ideal sıcaklık ve süreyi azaltma  /arttırma  simgeleriyle kendinize göre belirleyebilirsiniz. Sıcaklık veya süre ayarı yapabilmek için  simgesine basın. Tercihlerinizi tamamladıktan sonra süreci başlatmak için Başlat/Duraklat  simgesine basın.

Cihaz belirlenen sürenin yarısına geldiğince 'bip' sesi ve ekranda 'stir' uyarısı ile karşılaşacaksınız.

Bu uyarı ile karşılaştığınızda, kapak açma butonuna basın ve tutamaklardan sıkıca kavrayarak pişirme haznesini (6) yerinden çıkarın. Homojen pişirmeyi sağlamak için pişirme haznesini (6) sallayın ya da pişirilen yiyeceklerin yönünü çevirin. Bu periyodu geçmek istiyorsanız Başlat/Duraklat  simgesine basarak ilerletebilirsiniz.

3 Kullanım

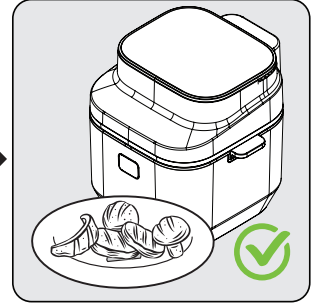
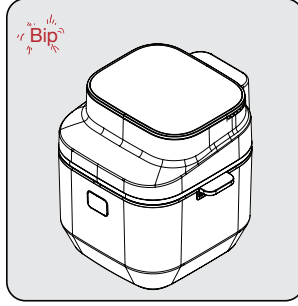
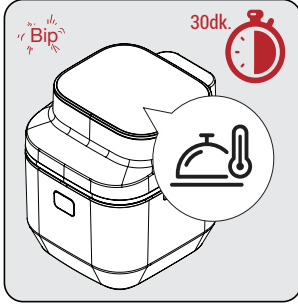

Piştirme haznesini (6) tekrardan gövdeye yerleştirip kapağını kapatın. Dijital Kontrol panelinde, Başlat/Duraklat ►|| simgesine basın ve piştirme sürecinin devam etmesini sağlayın.

Piştirme süreci tamamlandığında, 'bip' sesiyle uyarılacak ve ekranda sıcak tutma ►|| simgesinin yandığını göreceksiniz. Bu sembole birlikte 30 dk'lık sıcak tutma periyodunu temsil etmektedir. Sıcak tutma boyunca yiyeceğinizi istediğiniz zaman alabilirsiniz.

Seçilen piştirme süresi, sıcak tutma periyodunu da tamamladığında uyarı sesi duyulur ve cihazın otomatik olarak piştirme işlemini bitirir. Ekranda '---' sembolü görünür.

Kapak açma butonuna basıp kapağı açın ve yiyeceklerde kızarıklık/donukluk/piştirme olmadığını kontrol edin. İla ve piştirme gerekiyorsa piştirme süresini biraz daha uzatabilirsiniz.

İşlem tamamlandıktan sonra piştirme rafını tutamaklarından tutarak cihazdan çıkarıp, pişirdiğiniz yiyecekleri bir kaseye veya tabağa boşaltabilirsiniz.

3.6.1.2. Az Yağlı + Izgara Piştirme Modu

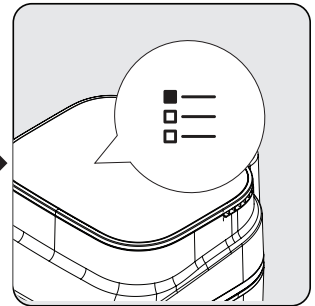
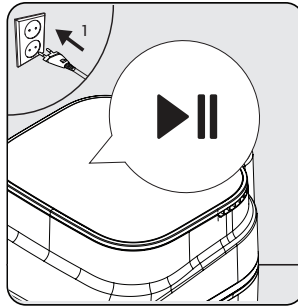
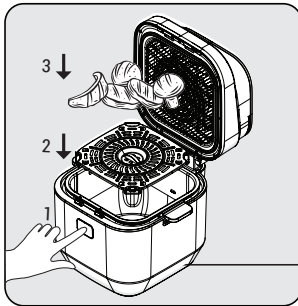



Kapak açma butonuna (2) basarak piştirme haznesinin (6) içerisine piştirme rafını (10) yerleştirin. Ardından yiyecekleri piştirme haznesinin (6) içerisine yerleştirin ve cihaz kapağını (8) kapatın



Cihazınızı prize takın. Başlat/Duraklat ►|| simgesi yanıp sönecektir. Piştirme için kullanılacak ürünü tayin edebilmek için Başlat/Duraklat ►|| simgesine basarak ürünü bekleme modundan çıkarın.

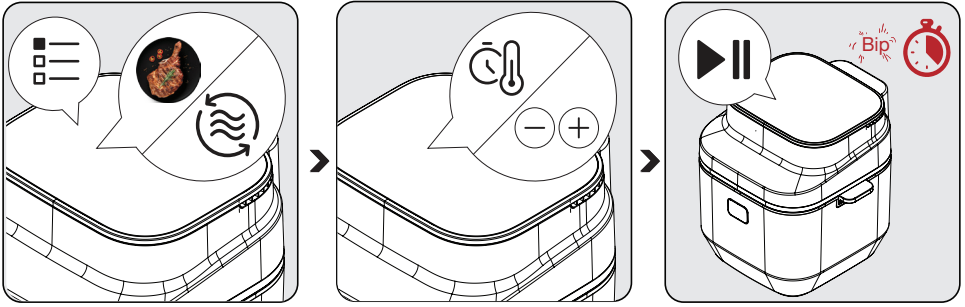

Piştirmek istediğiniz yiyeceğinizi menüden belirleyebilmek ya da hazır menüden seçebilmek için program seçme ►|| düğmesine tekrarlı olarak basın.

3 Kullanım



Et yiyeceği özelinde tanımlanmış menüye ulaşabilmek için program seçme  simgesine 1 kere basınız. Yiyeceğinizi Az Yağlı + Izgara modunda pişirmek için Izgara modlu pişirme  simgesine basınız.

Izgara modunu seçtiğinizde, belirlenmiş ideal sıcaklık ve süreyle azaltma — /arttırma + simgeleriyle kendinize göre belirleyebilirsiniz. Sıcaklık veya süre ayarını yapabilmek için  simgesine basın. Tercihlerinizi tamamladıktan sonra süreci başlatmak için Başlat/Duraklat  simgesine basın.

Ön ısıtma periyodu  başlayacaktır. Yiyecekleri pişirme haznesi (6) içerisine yerleştirin. Ardından kapağı (8) kapatın ve Başlat/Duraklat  simgesine ürünün pişirme modunu başlatın.

Cihaz belirlenen sürenin yarısına geldiğinde 'bip' sesi ve ekranda 'stir' uyarısı ile karşılaşacaksınız.

Bu uyarı ile karşılaştığınızda, kapak açma butonuna basın ve tutamaklardan sıkıca kavrayarak pişirme haznesini (6) yerinden çıkarın. Homojen pişirmeyi sağlamak için pişirme haznesini sallayın ya da pişirilen yiyeceklerin yönünü çevirin. Bu periyodu geçmek istiyorsanız Başlat/Duraklat  simgesine basarak ilerletebilirsiniz.



Ön ısıtma periyodu  etinizi mühürleyerek etinizin suyunu korumak için yardımcı olacaktır.

3 Kullanım

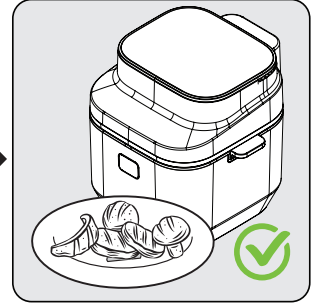
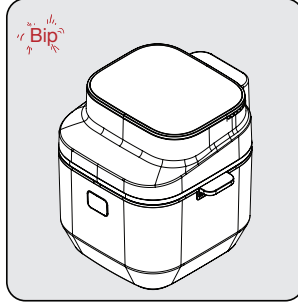
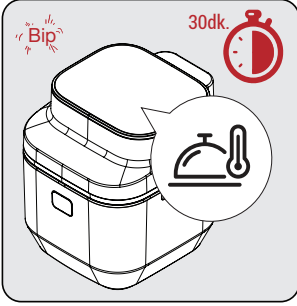

Piştirme haznesini (6) tekrardan gövdeye yerleştirip kapağını kapatın. Dijital Kontrol panelinde, Başlat/Duraklat ►|| simgesine basın ve piştirme sürecinin devam etmesini sağlayın.

Piştirme süreci tamamlandığında, 'bip' sesiyle uyarılacak ve ekranda sıcak tutma  simgesinin yandığını göreceksiniz. Bu sembole birlikte 30 dk'lık sıcak tutma periyodunu temsil etmektedir. Sıcak tutma boyunca yiyeceğini istediğiniz zaman alabilirsiniz.

Seçilen piştirme süresi, sıcak tutma periyodunu da tamamladığında uyarı sesi duyulur ve cihazın otomatik olarak piştirme işlemini bitirir. Ekranda '---' sembolü görünür.

Kapak açma butonuna basıp kapağı açın ve yiyeceklerde kızarıklık/donukluk/pişip pişmediğini kontrol edin. İla ve piştirme gerekiyorsa piştirme süresini biraz daha uzatabilirsiniz.

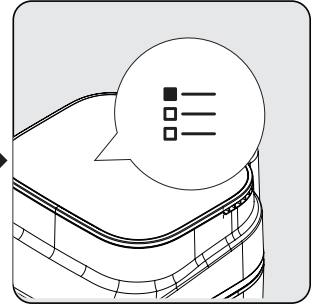
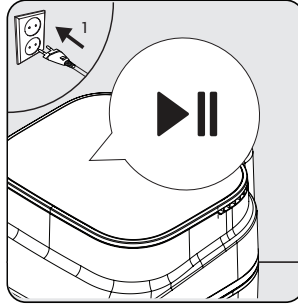
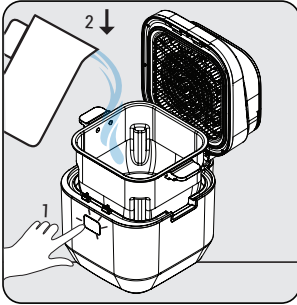

İşlem tamamlandıktan sonra piştirme rafını tutamaklarından tutarak cihazdan çıkarıp, pişirdiğiniz yiyecekleri bir kaseye veya tabağa boşaltabilirsiniz.

3.6.1.3. Az Yağlı + Buhar Destekli Piştirme Modu



Kapak açma butonuna basarak piştirme haznesine ulaşın. 'Max' işaretine kadar piştirme haznesinin içine su koyunuz. Piştirme rafının içine yerleştirin ve ürünün kapağını kapatın.

Cihazınızı prize takın. Başlat/Duraklat ►|| simgesi yanıp sönecektir. Piştirme için kullanılacak ürünü tayarın edebilmek için Başlat/Duraklat ►|| simgesine basarak ürünü bekleme modundan çıkarın.

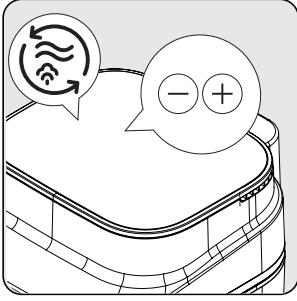

Piştirme istediğiniz yiyeceğini menüden belirleyebilmek ya da hazır menüden seçebilmek için program seçme  düğmesine tekrarlı olarak basın. Et yiyeceği özelinde tanımlanmış menüye ulaşabilmek için program seçme  simgesine 1 kere basınız.

3 Kullanım

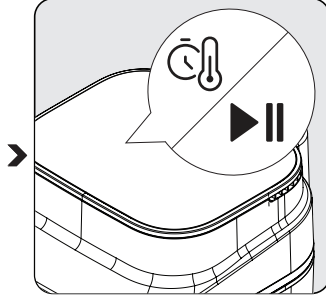

Ürününüzü Az Yağlı + Buhar Destekli modunda pişirmek için buhar destekli modlu pişirme simgesine basınız. Buhar Destekli modlu pişirme modunu seçtiğinizde, belirlediğiniz ideal sıcaklık ve süreyi azaltma — /arttırma + simgeleriyle kendinize göre belirleyebilirsiniz.



Sıcaklık veya süre ayarı yapabilmek için  simgesine basın. Tercihlerinizi tamamladıktan sonra süreci başlatmak için Başlat/Duraklat  simgesine basın. Buhar destekli pişirme başlatıldığında, su sıcaklığını suyun buharlaşma sıcaklığına ulaştırmak için ön ısıtma periyodu başlayacaktır.

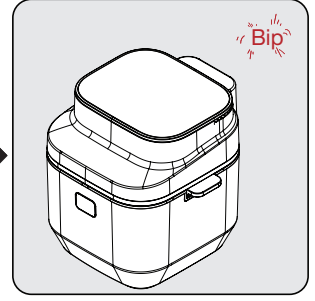

Ön ısıtma periyodu tamamlandığında ürünün pişirme rafına yiyeceğinizi yerleştirin. Ardından kapağı kapatın ve  simgesine basarak pişirme modunu başlatın. Belirlediğiniz süre ortasında 'bip' sesiyle uyarılıp ekranda 'stir' uyarısı ile karşılaşacaksınız.



Ön ısıtma periyodu  suyun sıcaklığını buharlaşma sıcaklığına çıkarmanıza yardımcı olacaktır.

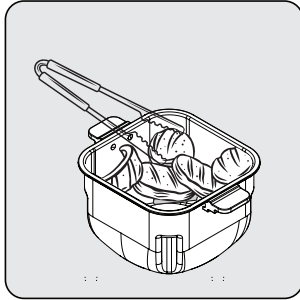

Bu uyarı ile karşılaştığınızda, kapak açma butonuna basın ve tutamaklardan sıkıca kavrayarak pişirme haznesini (6) yerinden çıkarın. Homojen pişirmeyi sağlamak için pişirme haznesini (6) sallayın ya da pişirilen yiyeceklerin yönünü çevirin. Bu periyodu geçmek istiyorsanız Başlat/Duraklat simgesine  basarak ilerletebilirsiniz.

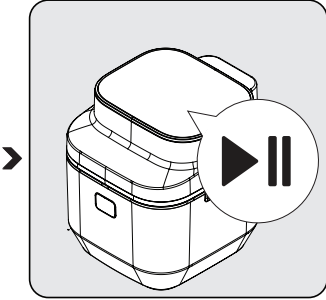

Pişirme haznesini (6) tekrardan gövdeye yerleştirip kapağını kapatın. Dijital Kontrol panelinde, Başlat/Duraklat simgesine  basın ve pişirme sürecinin devam etmesini sağlayın.

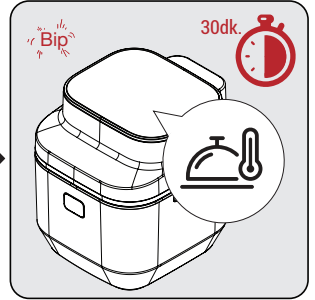

Pişirme süreci tamamlandığında, 'bip' sesiyle uyarılacak ve ekranda sıcak tutma  sembolünün yandığını göreceksiniz. Bu sembolle birlikte 30 dk'lık sıcak tutma periyodunu temsil etmektedir. Sıcak tutma boyunca yiyeceğinizi istediğiniz zaman alabilirsiniz.

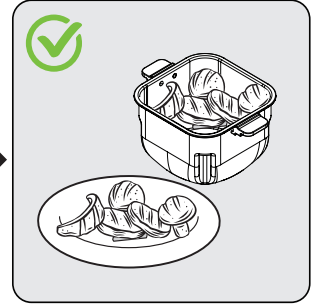
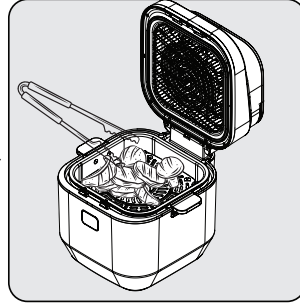
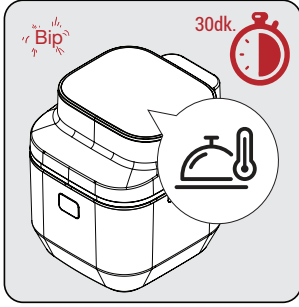

Seçilen pişirme süresi, sıcak tutma periyodunu tamamladığında uyarı sesi duyulur ve cihazın otomatik olarak pişirme işlemini bitirir. Ekranda '---:--' sembolü görünür.

Kapak açma butonuna basıp kapağı açın ve yiyeceklerde kızarıklık/donukluk/pişip pişmediğini kontrol edin. İlave pişirme gerekiyorsa pişirme süresini biraz daha uzatabilirsiniz.

İşlem tamamlandıktan sonra pişirme rafını tutamaklarından tutarak cihazdan çıkarıp, pişirdiğiniz yiyecekleri bir kaseye veya tabağa boşaltabilirsiniz.

3.6.2 Tavuk

3.6.2.1 Tavuk - Az Yağlı Pişirme Modu

Tavuk Az Yağlı Pişirme Modu için "3.6.1.1. Az Yağlı Pişirme Modu" adımlarını takip edin.

3.6.2.2 Tavuk - Az Yağlı + Izgara Pişirme Modu

Tavuk Az Yağlı + Izgara Pişirme Modu için "3.6.1.2. Az Yağlı + Izgara Pişirme Modu" adımlarını takip edin.

3.6.2.3 Tavuk - Az Yağlı + Buhar Destekli Pişirme Modu

Tavuk - Az Yağlı + Buhar Destekli Pişirme Modu için "3.6.1.3. Az Yağlı + Buhar Destekli Pişirme Modu" adımlarını takip edin.

3.6.3 Balık

3.6.3.1 Balık – Az Yağlı Pişirme Modu

Balık - Az Yağlı Pişirme Modu için "3.6.1.1. Az Yağlı Pişirme Modu" adımlarını takip edin.

3.6.3.2 Balık – Az Yağlı + Izgara Pişirme Modu

Balık - Az Yağlı + Izgara Pişirme Modu için "3.6.1.2. Az Yağlı + Izgara Pişirme Modu" adımlarını takip edin.

3.6.3.3 Balık – Az Yağlı + Buhar Destekli Pişirme Modu

Balık - Az Yağlı + Buhar Destekli Pişirme Modu için "3.6.1.3. Az Yağlı + Buhar Destekli Pişirme Modu" adımlarını takip edin.

3.6.4 Hamur İşi

3.6.4.1 Hamur İşi - Az Yağlı Pişirme Modu

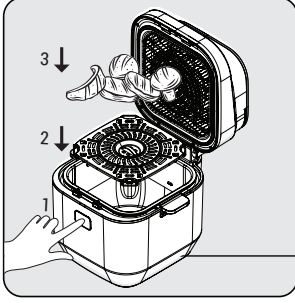

Kapak açma butonuna (2) basarak pişirme haznesinin (6) içerisine pişirme rafını (10) yerleştirin. Ardından yiyecekleri pişirme haznesinin (6) içerisine yerleştirin ve cihazın kapağını (8) kapatın

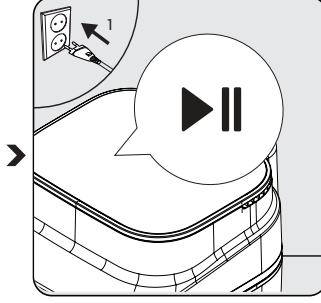

Cihazınızı prize takın. Başlat/Duraklat ▶|| simgesi yanıp sönecektir. Pişirme için kullanılacak ürünü tayin edebilmek için Başlat/Duraklat ▶|| simgesine basarak ürünü bekleme modundan çıkarın.

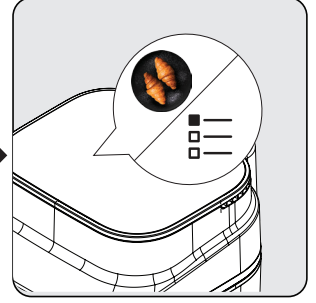

Pişirmek istediğiniz yiyeceğini-zi menüden belirleyebilmek ya da hazır menüden seçebilmek için program seçme ≡ simgesine tekrarlı olarak basın. Hamur işi yiyeceği özelinde tanımlanmış menüye ulaşabilmek için program seçme simgesine ≡ 4 kere basınız.

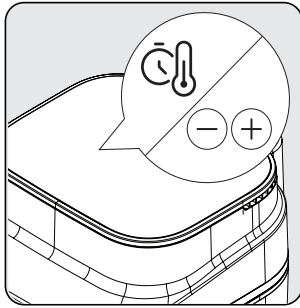

Az yağlı pişirme modunu seçtiğinizde, belirlemiş ideal sıcaklık ve süreyi azaltma - /arttırma + simgeleriyle kendinize göre belirleyebilirsiniz. Sıcaklık veya süre ayarı yapabilmek için ⌚ simgesine basın. Tercihlerinizi tamamladıktan sonra süreci başlatmak için Başlat/Duraklat ▶|| simgesine basın.

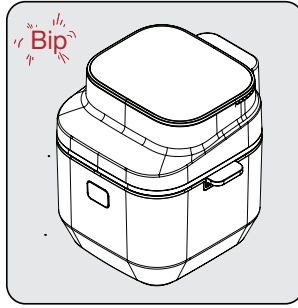

Seçilen pişirme süresi tamamlandığında uyarı sesi duyulur ve cihaz otomatik olarak pişirme işlemini bitirir. Ekranda '-- : --' sembolü görünür.'

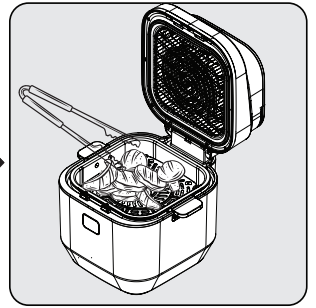

Kapak açma butonuna basıp kapağı açın ve yiyeceklerde kızarıklık/donukluk/pişip pişmediğini kontrol edin. İla ve pişirme gerekiyorsa pişirme süresini biraz daha uzatabilirsiniz. İşlem tamamlandıktan sonra pişirme rafını tutamaklarından tutarak cihazdan çıkarıp, pişirdiğiniz yiyecekleri bir kaseye veya tabağa boşaltabilirsiniz.

3.6.4.2 Hamur İşi - Az Yağlı + Buhar Destekli Pişirme Modu

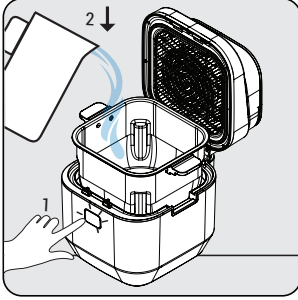

Kapak açma butonuna basarak pişirme haznesine ulaşın. 'Max' işaretine kadar pişirme haznesinin içine su koyunuz. Pişirme rafının içine yerleştirin ve ürünün kapağını kapatın.

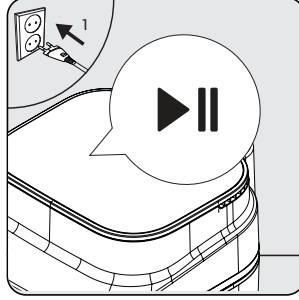

Cihazınızı prize takın. Başlat/Duraklat ►|| simgesi yanıp sönecektir. Pişirme için kullanılacak ürünü tayarın edebilmek için Başlat/Duraklat ►|| simgesine basarak ürünü bekleme modundan çıkarın.

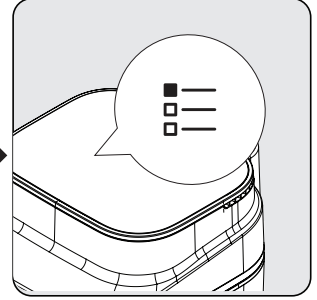

Pişirmek istediğiniz yiyeceğini-zi menüden belirleyebilmek ya da hazır menüden seçebilmek için program seçme ≡ düğmesine tekrarlı olarak basın. Hamur İşi yiyeceği özelinde tanımlanmış menüye ulaşabilmek için program seçme ≡ simgesine 4 kere basınız.

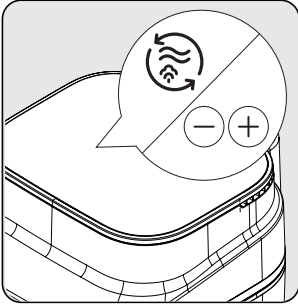

Ürünü Az Yağlı + Buhar Destekli modunda pişirmek için buhar destekli modlu pişirme ≡ simgesine basınız.

Buhar Destekli modlu pişirme modunu seçtiğinizde, belirlenmiş ideal sıcaklık ve süreyi azaltma — /arttırma + simgeleriyle kendinize göre belirleyebilirsiniz. Sıcaklık veya süre ayarı yapabilmek için ⚙ simgesine basın. Tercihlerinizi tamamladıktan sonra süreci başlatmak için Başlat/Duraklat ►|| simgesine basın.

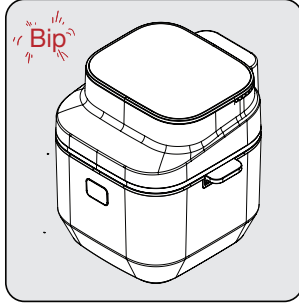

Seçilen pişirme süresi tamamlandığında uyarı sesi duyulur ve cihaz otomatik olarak pişirme işlemini bitirir. Ekranda "-- : --" sembolü görünür.'



Kapak açma butonuna basıp kapağı açın ve yiyeceklerde kızarıklık/donukluk/pişirmediğini kontrol edin. İla ve pişirme rafını gerekiyorsa pişirme süresini biraz daha uzatabilirsiniz.

İşlem tamamlandıktan sonra pişirme rafını tutamaklarından tutarak cihazdan çıkarıp, pişirdiğiniz yiyecekleri bir kaseye veya tabağa boşaltabilirsiniz.

3 Kullanım



Börek, ekmeK gibi yoğun kıvamlı hamurların pişirilmesi için pişirme haznesinin iç yüzeyi ile hamuru buluşturup ideal bir pişirme düzeyine ulaşabilirsiniz.

3.6.5 Sebze

3.6.5.1 Sebze - Az Yağlı Pişirme Modu

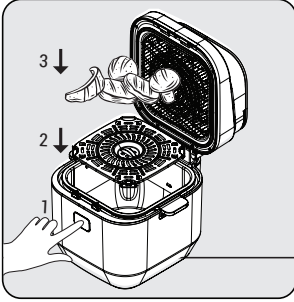

Kapak açma butonuna (2) basarak pişirme haznesinin (6) içerisine pişirme rafını (10) yerleştirin. Ardından yiyecekleri pişirme haznesinin (6) içerisine yerleştirin ve cihazın kapağını (8) kapatın

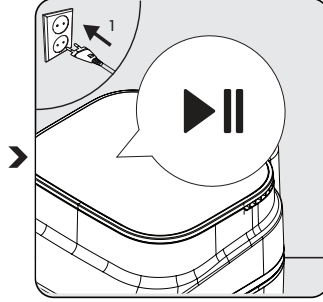

Cihazınızı prize takın. Başlat/Duraklat ►|| simgesi yanıp sönecektir. Pişirme için kullanılacak ürünü tayin edebilmek için Başlat/Duraklat ►|| simgesine basarak ürünü bekleme modundan çıkarın.

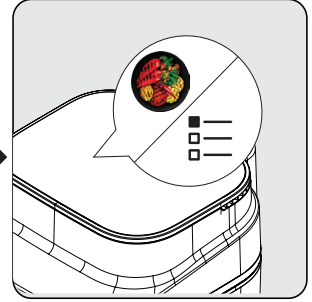

Pişirmek istediğiniz yiyeceğini-zi menüden belirleyebilmek ya da hazır menüden seçebilmek için program seçme ≡ simgesine tekrarlı olarak basın. Hamur işi yiyeceği özelinde tanımlanmış menüye ulaşabilmek için program seçme simgesine ≡ 5 kere basınız.

3 Kullanım

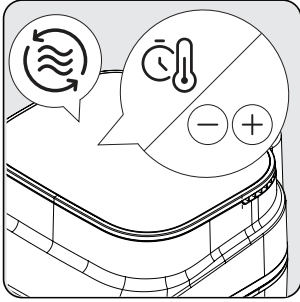

Yiyeceğinizi az yağlı pişirme modunda pişirmek için az yağlı pişirme (🌀) simgesine basınız. Az yağlı pişirme modunu seçtiğinizde, belirlemiş ideal sıcaklık ve süreyi azaltma — /arttırma + simgeleriyle kendinize göre belirleyebilirsiniz. Sıcaklık veya süre uyarı yapabilmek için (🕒) simgesine basın. Tercihlerinizi tamamladıktan sonra süreci başlatmak için Başlat/Duraklat ►|| simgesine basın.

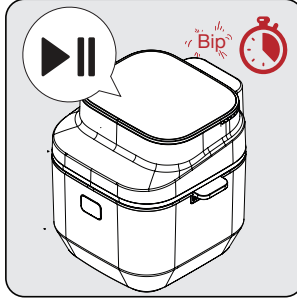

Belirlediğiniz süre ortasında 'bip' sesiyle uyarılıp ekranda 'stir' uyarısı ile karşılaşacaksınız. Bu uyarı ile karşılaştığınızda, kapak açma butonuna basın ve tutamaklardan sıkıca kavrayarak pişirme haznesini yerinden çıkarın. Homojen pişirmeyi sağlamak için pişirme haznesini sallayın ya da pişirilen yiyeceklerin yönünü çevirin. Bu periyodu geçmek istiyorsanız Başlat/Duraklat butonuna basarak ilerletebilirsiniz.

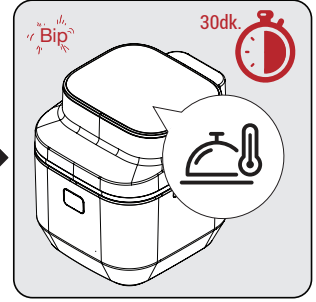

Pişirme haznesini tekrardan gövdeye yerleştirip kapağını kapatın. Dijital Kontrol panelinde, ►|| simgesine basın ve pişirme sürecinin devam etmesini sağlayın. Pişirme süreci tamamlandığında, 'bip' sesiyle uyarılacak ve ekranda sıcak tutma (🔥) sembolünün yandığını göreceksiniz. Bu sembolle birlikte 30 dk'lık sıcak tutma periyodunu temsil etmektedir. Sıcak tutma boyunca yiyeceğinizi istediğiniz zaman alabilirsiniz.

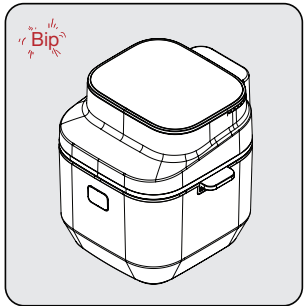

Seçilen pişirme süresi, sıcak tutma periyodunu tamamladığında uyarı sesi duyulur ve cihazın otomatik olarak pişirme işlemini bitirir. Ekranda '---:--' sembolü görünür.

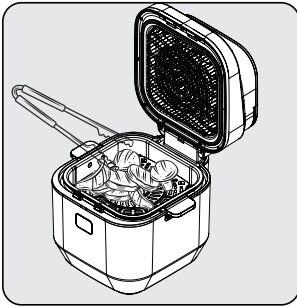

Kapak açma butonuna basıp kapağı açın ve yiyeceklerde kızarıklık/donukluk/pişip pişmediğini kontrol edin. İlave pişirme gerekiyorsa pişirme süresini biraz daha uzatabilirsiniz.

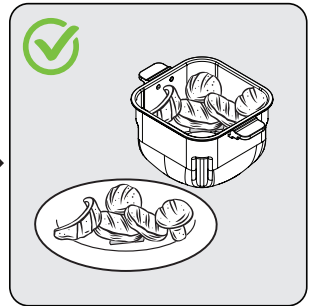

İşlem tamamlandıktan sonra pişirme rafını tutamaklarından tutarak cihazdan çıkarıp, pişirdiğiniz yiyecekleri bir kaseye veya tabağa boşaltabilirsiniz.

3 Kullanım

3.6.5.2 Sebze - Az Yağlı + Buhar Destekli Pişirme Modu

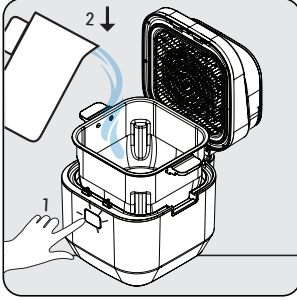

Kapak açma butonuna basarak pişirme haznesine ulaşın. 'Max' işareti kadar pişirme haznesinin içine su koyunuz. Pişirme rafının içine yerleştirin ve ürünün kapağını kapatın.

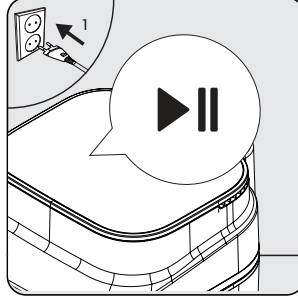

Cihazınızı prize takın. Başlat/Duraklat ►|| simgesi yanıp sönecektir. Pişirme için kullanılacak ürünü tayarın edebilmek için Başlat/Duraklat ►|| simgesine basarak ürünü bekleme modundan çıkarın.

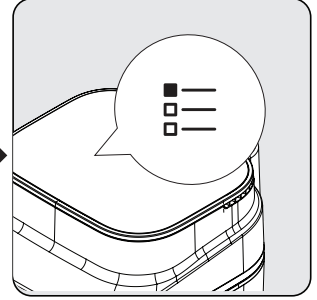

Pişirmek istediğiniz yiyeceğini-zi menüden belirleyebilmek ya da hazır menüden seçebilmek için program seçme ►düğmesine tekrarlı olarak basın. Sebze yiyeceği özelinde tanımlanmış menüye ulaşabilmek için program seçme ►düğmesine 5 kere basınız.

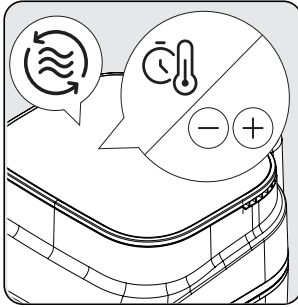

Ürününüzü Az Yağlı + Buhar Destekli modunda pişirmek için buhar destekli modlu pişirme ► simgesine basınız.

Buhar Destekli modlu pişirme modunu seçtiğinizde, belirlemiş ideal sıcaklık ve süreyi azaltma - /arttırma + simgeleriyle kendinize göre belirleyebilirsiniz.

Sıcaklık veya süre ayarı yapabilmek için ► simgesine basın. Tercihlerinizi tamamladıktan sonra süreci başlatmak için Başlat/Duraklat ►|| simgesine basın.

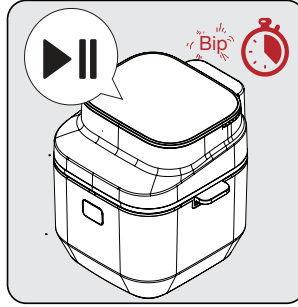

Belirlediğiniz süre ortasında 'bip' sesiyle uyarılıp ekranda 'stir' uyarısı ile karşılaşacaksınız.. Bu uyarı ile karşılaştığınızda, kapak açma butonuna basın ve tutamaklardan sıkıca kavrayarak pişirme haznesini yerinden çıkarın. Homojen pişirmeyi sağlamak için pişirme haznesini sallayın ya da pişirilen yiyeceklerin yönünü çevirin. Bu periyodu geçmek istiyorsanız Başlat/Duraklat ►|| simgesine basarak ilerletebilirsiniz.

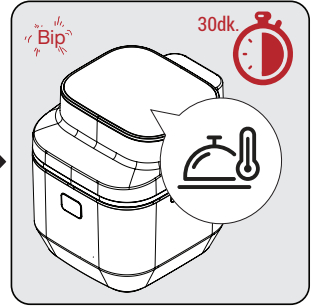

Pişirme haznesini tekrardan gövdeye yerleştirip kapağını kapatın. Dijital Kontrol panelinde, Başlat/Duraklat ►|| simgesine basın ve pişirme sürecinin devam etmesini sağlayın. Pişirme süreci tamamlandığında, 'bip' sesiyle uyarılacak ve ekranda sıcak tutma ► simbolünün yandığını göreceksiniz. Bu sembol 30 dk'lık sıcak tutma periyodunu temsil etmektedir. Sıcak tutma boyunca yiyeceğinizi istediğiniz zaman alabilirsiniz.

3 Kullanım

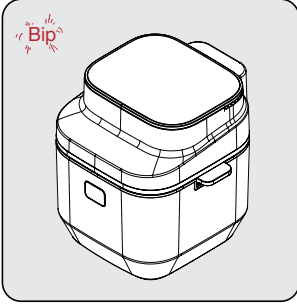

Seçilen pişirme süresi, sıcak tutma periyodunu tamamladığında uyarı sesi duyulur ve cihazın otomatik olarak pişirme işlemini bitirir. Ekranda '---' sembolü görünür.

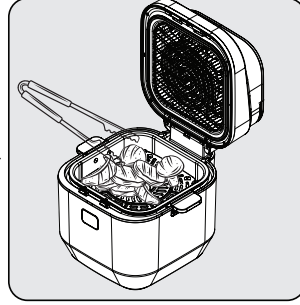

Kapak açma butonuna basıp kapağı açın ve yiyeceklerde kızarıklık/donukluk/pişip pişmediğini kontrol edin. İlave pişirme gerekiyorsa pişirme süresini biraz daha uzatabilirsiniz.

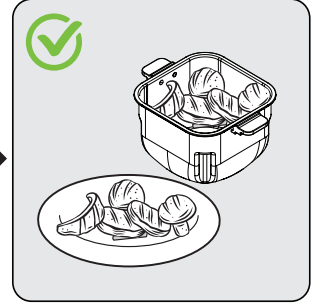

İşlem tamamlandıktan sonra pişirme rafını tutamaklarından tutarak cihazdan çıkarıp, pişirdiğiniz yiyecekleri bir kaseye veya tabağa boşaltabilirsiniz.

3.6.6 Pırlav Pişirme Modu

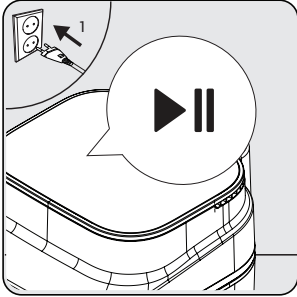

Cihazınızı prize takın. Başlat/Duraklat ►|| simgesi yanıp sönecektir. Pişirme için kullanılacak ürünü tayin edebilmek için Başlat/Duraklat ►|| simgesine basarak ürünü bekleme modundan çıkarın.

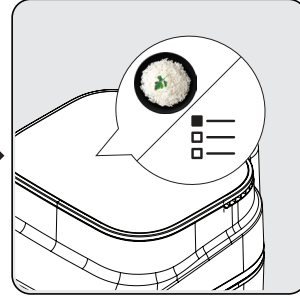

Pişirmek istediğiniz yiyeceğinizi menüden belirleyebilmek ya da hazır menüden seçebilmek için program seçme ≡ düğmesine tekrarlı olarak basın. Pırlav yiyeceği özelinde tanımlanmış menüye ulaşabilmek için program seçme düğmesine 6 kere basınız

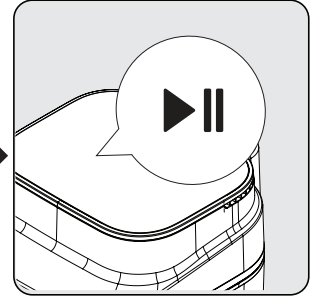

Pırlav pişirme modunu seçtiğinizde, belirlenmiş ideal süreyi azaltma — /arttırma + simgeleriyle kendinize göre belirleyebilirsiniz. Tercihinizi tamamladıktan sonra süreci başlatmak için Başlat/Duraklat ►|| simgesine basınız.

3 Kullanım

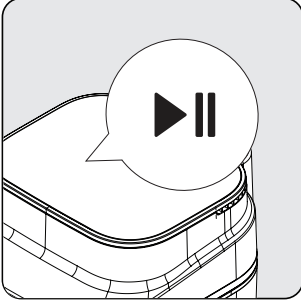

Tercihlerinizi tamamladıktan sonra süreci başlatmak için Başlat/Duraklat ►|| simgesine basın. Pilav pişirme başlatıldığında, ön ısıtma periyodu başlayacaktır. Ön ısıtma periyodu soteleme öncesi yağın sıcaklığını ideal sıcaklık derecesine taşıyacaktır.

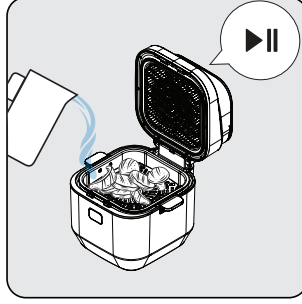

Sotelenen yiyecekleri pişirme haznesi içerisine yerleştirin ve soteleme işleminizi tamamlayın. Soteleme ardından, suyunu ekleyin ve kapağı kapatın. Ardından Başlat/Duraklat ►|| simgesine basarak ürünün pişirme modunu başlatın.

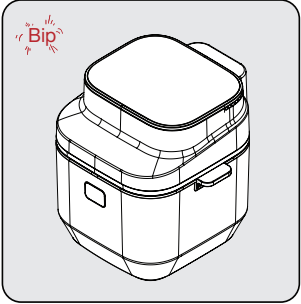

Seçilen pişirme süresi tamamlandığında uyarı sesi duyulur ve cihaz otomatik olarak pişirme işlemini bitirir. Ekranda, pişirme süresini uzatmanız için ek süre gözükecektir.

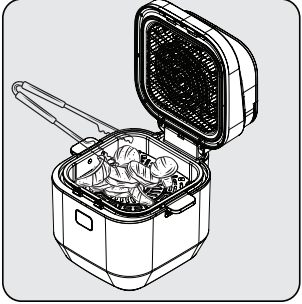

Kapak açma butonuna basıp kapağı açın ve yiyeceklerde kızarıklık/donukluk/pişip pişmediğini kontrol edin. İlave pişirme işlemi gerekiyorsa, işlem süresini ekranda gözüken değeri arttırarak uzatabilirsiniz.

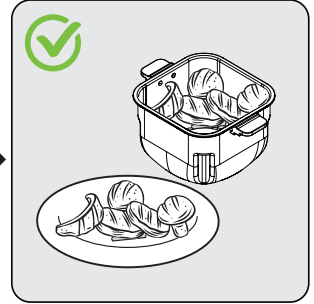

İşlem tamamlandıktan sonra pişirme rafını tutamaklarından tutarak cihazdan çıkarıp, pişirdiğiniz yiyecekleri bir kaseye veya tabağa boşaltabilirsiniz.

3.6.7 Patates Pişirme Modu

3.6.7.1 Patates - Az Yağlı Pişirme Modu

Patates - Az Yağlı Pişirme Modu için "3.6.1.1. Az Yağlı Pişirme Modu" adımlarını takip edin.



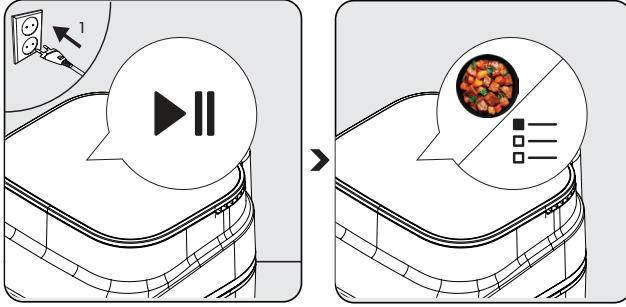

- Ön ısıtma  pişirme haznesi sıcaklığını ayarlanan sıcaklığa getirir.
- Bu pişirme moduyla farklı kızartma tercihleriniz için kullanabilirsiniz.

3.6.8 Yavaş Pişirme Modu





Cihazınızı prize takın. Başlat/Duraklat ▶|| simgesi yanıp sönecektir. Pişirme için kullanılacak ürünü tayin edebilmek için Başlat/Duraklat ▶|| simgesine basarak ürünü bekleme modundan çıkarın.

Pişirmek istediğiniz yiyeceğinizi menüden belirleyebilmek ya da hazır menüden seçebilmek için program seçme  düğmesine tekrarlı olarak basın. Yavaş Pişirme özelinde tanımlanmış menüye ulaşabilmek için program seçme  düğmesine 8 kere basınız

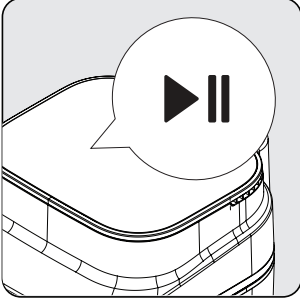
3 Kullanım



Yavaş Pişirme modunu seçtiğinizde, belirlemiş ideal sıcaklık ve süreyi - azaltma - /arttırma + simgeleriyle kendinize göre belirleyebilirsiniz.

Sıcaklık veya süre ayarı yapabilmek için  simgesine basın. Tercihlerinizi tamamladıktan sonra süreci başlatmak için Başlat/Duraklat  simgesine basın.

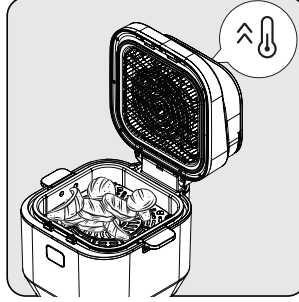

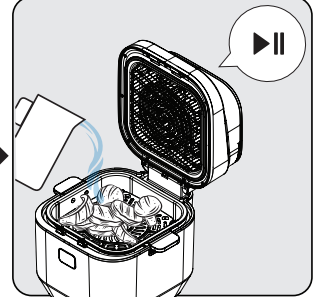

Yavaş pişirme başlatıldığında, ön ısıtma periyodu başlayacaktır. Ön ısıtma periyodu  soteleme öncesi yağın sıcaklığını ideal sıcaklık derecesine taşıyacaktır.

Sotelenecek yiyecekleri pişirme haznesi içerisine yerleştirin ve soteleme işleminizi tamamlayın.

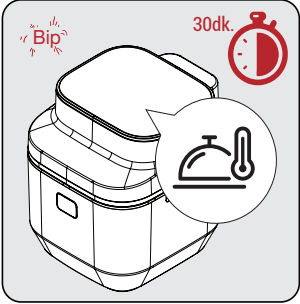

Soteleme ardından, suyunu ekleyin ve kapağı kapatın. Ardından Başlat/Duraklat  simgesine basarak ürünün pişirme modunu başlatın.



Pişirme süreci tamamlandığında, 'bip' sesiyle uyarılacak ve ekranda sıcak tutma  sembolünün yandığını göreceksiniz. Bu sembole birlikte 30 dk'lık sıcak tutma periyodunu temsil etmektedir. Sıcak tutma boyunca yiyeceğinizi istediğiniz zaman alabilirsiniz.

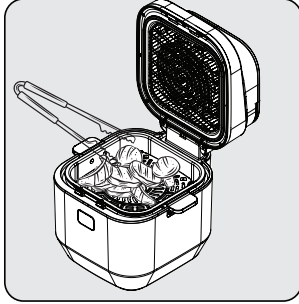

Seçilen pişirme süresi, sıcak tutma periyodunu da tamamladığında uyarı sesi duyulur ve cihazın otomatik olarak pişirme işlemini bitirir. Ekranda '---' sembolü görünür.

Kapak açma butonuna basıp kapağı açın ve yiyeceklerde kızarıklık/donukluk/pişip pişmediğini kontrol edin. İlave pişirme gerekiyorsa pişirme süresini biraz daha uzatabilirsiniz.

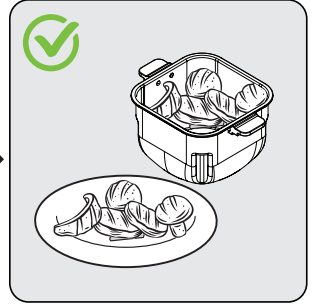

İşlem tamamlandıktan sonra pişirme rafını tutamaklarından tutarak cihazdan çıkarıp, pişirdiğiniz yiyecekleri bir kaseye veya tabağa boşaltabilirsiniz.

3.7 Pişirme Rafı Aksesuarı

Pişirme rafı genel olarak en iyi kızarma ve pişmeyi sağlar. Pişirme rafı hem genel pişirme hem de ızgara modu özelliğinde de kullanılabilen çok amaçlı bir aksesuardır. Pişirme rafının dört köşesinde bulunan tel ayaklar bu kullanımlar için ayarlanabilir.

4 Pişirme süresi

Cihaza tanımlı olan programların sıcaklık ve zaman ayarı otomatik olarak verilmiştir.

Aşağıdaki tabloda, farklı gıdaların pişirme sürelerine yönelik genel bir bakış verilmiştir. Pişirme süreleri, yiyeceklerin kalınlığına, markasına ve kıvamına bağlıdır. Önerilen süre ve miktarlar yaklaşık değer olarak göz önünde bulundurulmalıdır.

Program	Gıda	Miktar	Az Yağlı Pişirme Izgara Modu Buhar Destekli Pişirme		Karıştırma/ Sallama
			Derece (C°)	Süre (dk)	
Et	Antrikot	700 g	200 °C	13 dk.	1
	Bonfile	700 g	200 °C	13 dk.	1
	Köfte	500 g	200 °C	12 dk.	2
	Pirzola	700 g	200 °C	12 dk.	1
Tavuk	But	450 g	200 °C	30 dk.	2
	Tavuk Göğüs	500 g	180 °C	35 dk.	1
	Kanat	500 g	190 °C	35 dk.	2
Balık	Somon	500 g	180 °C	16 dk.	1
	Jumbo Karides	300 g	180 °C	12 dk.	2
	Levrek	500 g	180 °C	16 dk.	1
Sebze	Patates-Havuç Küp garnitür	250 g	180 °C	14 dk.	2
	Soğan Halkası	200 g	190 °C	10 dk.	2
	Kabak ve Patlıcan (Halka kesilmiş)	200 g	180 °C	14 dk.	2
Pilav	Pirinç ve Bulgur	2 su bardağı (400 g)	****	20-30 dk.	0
Patates Kızartması	Taze Patates	250 g	190 °C	18 dk.	4
	Taze Patates	500 g	190 °C	26 dk.	4
	Donuk Patates	250 g	190 °C	16 dk.	4
	Donuk Patates	500 g	190 °C	22 dk.	4
Hamur İşi	Muffin	6 adet mini muffin kabı	160 °C	20 dk.	0
Yavaş Pişirme	Teriyaki Soslu Tavuk Kanat	400 g	90 °C	130 dk.	0

5 Temizlik ve bakım

5.1 Temizlik

i Cihazı temizlemek için kesinlikle benzin, solvent, aşındırıcı temizleyiciler, metal nesnelere veya sert fırçalar kullanmayın.

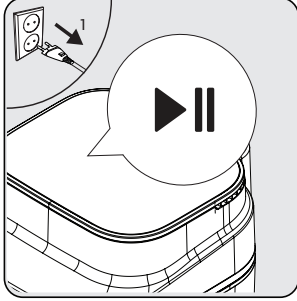

Cihazı kapalı konumuna getirin ve fişini prizden çekin. Cihazın tamamen soğumasını bekleyin.

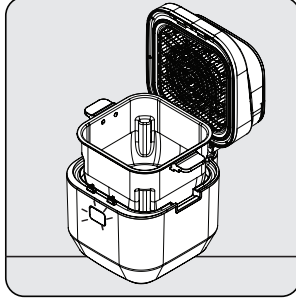

Çıkarılabilir pişirme haznesini (6) tutamaklarından (3) tutarak gövdeden (7) çıkarın.

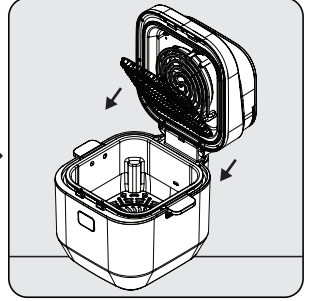

Isıtıcı önündeki çıkarılabilir teli (9) kolaylıkla bağlantı noktasından esneterek çıkarın.

i Cihazın daha hızlı soğuması için cihazın kapağını (8) açın.

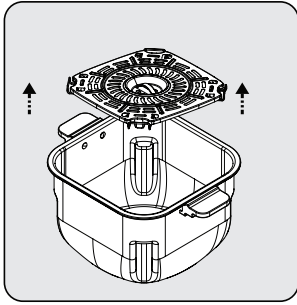

Pişirme haznesi (6) içerisinde bulunan pişirme rafını (10) çıkarın.

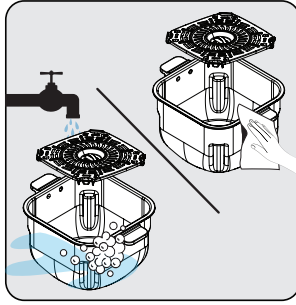

Pişirme haznesini (6), pişirme rafını (10) ve çıkarılabilir teli (9) sabunlu ılık su veya bulaşık makinesinde yıkayabilirsiniz.

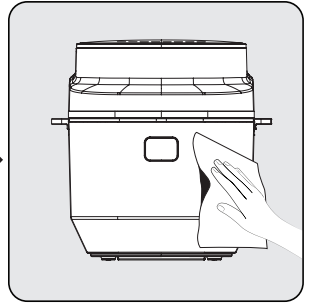

Cihazın dış yüzeyini temizlemek için nemli bir bez kullanın. Cihazın dışını tamamen kurutun.

i Yabancı maddelerin birikimini önlemek için pişirme haznesinin tabanını daima temiz tutun.

5.2 Saklama

- Cihazı uzun süre kullanmayı düşünmüyorsanız, dikkatli bir şekilde saklayın.
- Cihazı kaldırmadan önce fişini çekin ve soğumaya bırakın.
- Cihazı serin ve kuru bir yerde saklayın.
- Cihazı ve kablosunu, çocukların ulaşamayacağı bir yerde muhafaza edin.

5.3 Taşıma ve nakliye

- Taşıma ve nakliye sırasında cihazı orijinal ambalajı ile birlikte taşıyın. Cihazın ambalajı, cihazı fiziksel hasarlara karşı koruyacaktır.
- Cihazın veya ambalajının üzerine ağır cisimler koymayın. Cihaz zarar görebilir.
- Cihazın düşürülmesi durumunda cihaz çalışmayabilir veya kalıcı hasar oluşabilir.

	Sorun	Neden	Çözüm
1	Ürün Çalışmıyor	Elektrik kesintileri	Güç kaynağını kontrol edin ve elektrik geldiğinden emin olun
		Elektrik prizinde elektrik yok veya teması kötü	
		Güç kaynağı voltajının ürünün nominal	
		Zamanlayıcı kurulmamış	Zamanlayıcı düğmesini konumuna çevirin için gerekli hazırlık süresi cihazı açın
		Pişirme haznesi gövde içerisine uygun şekilde konulmamış	Uygun şekilde pişirme haznesini yerleştirin
2	Yemek az pişmiş/yanmış	Pişirme süresi doğru değil	Pişirmeyi ayarlamak için tarifleri ve kişisel deneyiminizi birleştirin
		Pişirme sıcaklığı doğru değil	Zamanlamayı ayarlamak için tarifleri ve kişisel deneyiminizi birleştirin
		Pişirme haznesindeki ürün miktarı fazla	Pişirme haznesi içerisine fazla ürün koymayın
		Bazı ürünlerin eşit bir şekilde pişmesi için belirli periyotlarda karıştırılmalı	Özellikle patates gibi üst üste gelen ürünler karıştırılmalıdır
3	İlk kullanımda duman çıkması	Ürünün ısıtıcısı üzerinde pas önleyici yağ kalması	İlk kullanımda ürünün ısıtıcısının üzerindeki pas önleyici yağı çıkarmak için sıcaklığı maksimuma ayarlayın ve 10-15 dakika ön ısıtma yapın
4	Tuhaf koku gelmesi	Pişirme haznesi, gövde içerisi, ısıtıcı üzerinde yabancı cisim	Yabancı cismi temizleyin
5	Ekranda E1 gösteriyor ve ürün çalışmayı durdurdu	NTC çalışmıyor / PCB Arızalı	Onarım için servise gidin.
6	Ekranda E2 gösteriyor ve ürün çalışmayı durdurdu	NTC çalışmıyor / PCB Arızalı / Pişirme Haznesi yerinde değil.	Hazneyi kontrol edin. Hata devam ediyorsa onarım için servise gidin
7	Ekranda E3 gösteriyor ve ürün çalışmayı durdurdu	NTC çalışmıyor / PCB Arızalı	Onarım için servise gidin
8	Ekranda E4 gösteriyor ve ürün çalışmayı durdurdu	NTC çalışmıyor / PCB Arızalı	
9	Ekran 'Open' gösteriyor ve ürün çalışmayı durdurdu	Kapak Açık	Kapağı kapatın
10	Ekran 'Stir' gösteriyor ve ürün çalışmayı durdurdu	Pişirme süreci yarıya gelmiş ve daha iyi pişirmeyi sağlamak için içindeki ürün çevrilmemiş	Kapağı açınız ve içindeki ürünü çeviriniz./ Pişirme sürecini devam ettirmek için başlat/duraklat butonuna basın
11	Ekran 'Heat' gösteriyor	Ürün pişirme süreci öncesi daha iyi pişirme yapmak için ön ısıtma süreci başlamıştır.	Sürecin bitmesini bekleyin ya da pişirme sürecini devam ettirmek için başlat/duraklat butonuna basın

Müşteri Memnuniyeti Politikası

- Müşterilerimizin istek ve önerilerini her kanaldan karşılamaktan mutluluk duyarız.

Kanallarımız:

* Çağrı Merkezimiz: 0850 210 0 888

(Sabit telefonlardan veya cep telefonlarından alan kodu çevirmeden arayın*)

* Diğer Numaramız: 0216 585 8 888

- Çağrı Merkezimiz haftanın 7 günü 24 saat hizmet vermektedir.

- Çağrı Merkezimiz ile yaptığınız görüşmeler iletişim hizmeti aldığınız operatör firma tarafından sizin için tanımlanan tarifeye göre ücretlendirilir.

- Sabit veya cep telefonlarınızdan alan kodu tuşlamadan çağrı merkezi numaramızı arayarak ürününüz ile ilgili arzu ettiğiniz hizmeti talep edebilirsiniz.

* Whatsapp Numaramız: 0544 444 0 888

* Faks Numaramız: 0216-423-2353

* Web Adresimiz:

- www.arcelik.com.tr

* e-posta Adresimiz:

- musteri.hizmetleri@arcelik.com.tr

* Sosyal Medya Hesaplarımız:

- <https://www.instagram.com/arcelik/>

- <https://twitter.com/arcelik>

- <https://www.facebook.com/arcelik/>

- <https://www.youtube.com/user/tvarcelik>

* Posta Adresimiz:

- Arçelik A.S. Karaağaç Caddesi No:2-6,
34445, Sütüçce / İSTANBUL

* Bayilerimiz,

- <https://www.arcelik.com.tr/arcelik-bayileri>

* Yetkili Servislerimiz,

- <https://www.arcelik.com.tr/yetkili-servisler>

- Tüm yetkili servis istasyonu bilgilerimiz, Ticaret Bakanlığı tarafından oluşturulan "Servis Bilgi Sistemi"nde (www.servis.gov.tr) yer almaktadır.
- Yedek parça malzemeleri yetkili servislerimizden temin edilebilir.

- Müşterilerimizden iletilen istek ve önerilerin Arçelik'e ulaştığı bilgisini, müşteri profili ayrımı yapılmaksızın kendilerine 24 saat içinde veriz.
- Müşteri Hizmetleri sürecimiz:
Müşterilerimizin istek ve önerilerini;
* **İzlenebilir, raporlanabilir, şeffaf ve güvenli tek bir bilgi havuzunda toplarız.**
* **Yasal düzenlemelere uygun, objektif, adil ve gizlilik içinde ele alır ve değerlendiririz.**
* **Bu geri bildirimleri süreçlerimizin daha mükemmel hale getirilmesinde kullanırız.**
- Arçelik olarak, mükemmel müşteri deneyimini yaşatmayı ana ilke olarak kabul eder, müşteri odaklı bir yaklaşım benimseriz.
- Bütün süreçlerimizi yönetim sistemi ile entegre ederek birbirini kontrol eden bir yapı geliştirilmesini sağlarız.
Yönetim hedeflerini de bu sistem üzerinden besleriz.

Aşağıdaki önerilere uyanızı rica ederiz.

- Ürününüzü aldığınızda Garanti belgesini Yetkili Satıcıya onaylattırınız.
- Ürününüzü kullanma kılavuzu esaslarına göre kullanınız.
- Ürününüz ile ilgili hizmet talebiniz olduğunda yukarıdaki telefon numaralarından Çağrı Merkezimize başvurunuz.
- Hizmet için gelen teknisyene "teknisyen kimlik kartı" nı sorunuz.
- İşiniz bittiğinde Yetkili servis teknisyeninden "Hizmet Fişi" istemeyi unutmayınız. alacağınız "Hizmet Fişi" , ilerde ürününüzde meydana gelebilecek herhangi bir sorunda size yarar sağlayacaktır.
- Ürünün kullanım ömrü: 7 yıldır. (Ürünün fonksiyonunu yerine getirebilmesi için gerekli yedek parça bulundurma süresi)

Hizmet talebinin değerlendirilmesi

1

Müşteri Başvurusu

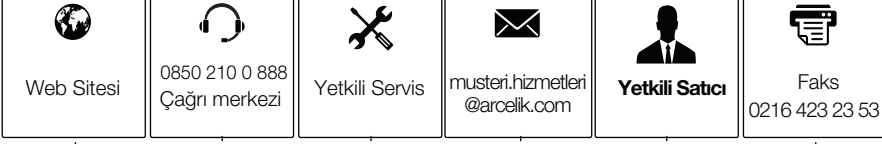

2

Başvuru kaydı

Başvuru Konusu
Müşteri Adı, Soyadı
Müşteri Telefonu
Müşteri Adresi

3

Hizmet talebinin alınması

- Hizmet talebi analizi
- Hizmet hakkında müşterinin bilgilendirilmesi (Keşif,nakliye,montaj,bilgi,onarım,değişim vb.)
- Hizmet hakkında gerekli işlemin gerçekleştirilmesi

4

Müşteri memnuniyetinin alınması

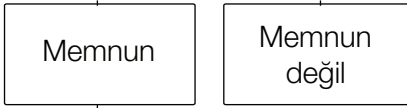

5

Başvuru kaydının kapatılıp, bilgilerin saklanması

Bu kılavuzu okumadan ürününüzü çalıştırmayınız.

Ürününüz ile ilgili garanti şartları, kullanımı ve sorun giderme yöntemleri kılavuzda yer almaktadır.

Uygun Kullanım ve Garanti ile İlgili Dikkat Edilmesi Gereken Hususlar;

Aşağıda belirtilen sorunların giderilmesi ücret karşılığında yapılır. Bu durumlar için garanti şartları uygulanmaz;

1. Kullanım hatalarından kaynaklanan hasar ve arızalar,
2. Malın tüketiciye tesliminden sonraki yükleme, boşaltma, taşıma vb. sırasında oluşan hasar ve arızalar,
3. Malın kullanıldığı yerin elektrik (priz, gerilim, topraklama vb.), su (su basıncı, musluk vb.), doğalgaz, telefon, internet vb. şebekesi ve/veya altyapısı (gider, zemin, ortam vb.) kaynaklı meydana gelen hasar ve arızalar,
4. Doğa olayları ve yangın, su baskını vb. kaynaklı meydana gelen hasar ve arızalar,
5. Malın tanıtma ve kullanma kılavuzlarında yer alan hususlara aykırı kullanılmasından kaynaklanan hasar ve arızalar,
6. Malın, 6502 sayılı Tüketicinin Korunması Hakkındaki Kanununda tarif edilen şekli ile ticari veya mesleki amaçlarla kullanımı durumunda ortaya çıkan hasar ve arızalar,
7. Mala yetkisiz kişiler tarafından bakım, onarım veya başka bir nedenle müdahale edilmesi

Durumlarında mala verilmiş garanti sona erecektir.

Garanti uygulaması sırasında değiştirilen malın garanti süresi, satın alınan malın kalan garanti süresi ile sınırlıdır.

Ürününüz Arçelik A.Ş adına Guangdong Enaiter Electrical Appliance Co., Ltd. YONG YI INDUSTRIAL AREA DONGHAI 5TH ROAD DONGFENG TOWN ZHONGSHAN CITY NO.28,DONG CHENG ROAD,DONGFENG TOWN,ZHONGSHAN CITY,GUANGDONG PROVINCE,CHINA Tel.: +86-0760-86912697 tarafından üretilmiştir.

Menşei : P.R.C.

GARANTİ ŞARTLARI

- 1) Garanti süresi, malın teslim tarihinden itibaren başlar ve 2 yıldır.
- 2) Malın tanıtma ve kullanma kılavuzunda gösterildiği şekilde kullanılması ve Arçelik A.Ş.'nin yetkili kıldığı servis çalışanları dışındaki şahıslar tarafından bakım, onarım veya başka bir nedenle müdahale edilmemiş olması şartıyla, malın bütün parçaları dahil olmak üzere tamamını, malzeme, işçilik ve üretim hatalarına karşı malın teslim tarihinden itibaren yukarıda belirtilen süre kadar garanti eder.
- 3) Malın ayıplı olduğunun anlaşılması durumunda tüketici, 6502 sayılı Tüketicinin Korunması Hakkında Kanunun 11 inci maddesinde yer alan;
a- Sözleşmeden dönme, c- Ücretsiz onarılmasını isteme,
b- Satış bedelinden indirim isteme, ç- Satılanın ayıpsız bir misli ile değiştirilmesini isteme,
haklarından birini kullanabilir.
- 4) Tüketicinin bu haklardan ücretsiz onarım hakkını seçmesi durumunda satıcı; işçilik masrafı, değiştirilen parça bedeli ya da başka herhangi bir ad altında hiçbir ücret talep etmeksizin malın onarımını yapmak veya yaptırmakla yükümlüdür. Tüketici ücretsiz onarım hakkını üretici veya ithalatçıya karşı da kullanabilir. Satıcı, üretici ve ithalatçı tüketicinin bu hakkını kullanmasından müteselsilen sorumludur.
- 5) Tüketicinin, ücretsiz onarım hakkını kullanması halinde malın;
- Garanti süresi içinde tekrar arızalanması,
- Tamiri için gereken azami sürenin aşılması,
- Tamirinin mümkün olmadığı, yetkili servis istasyonu, satıcı, üretici yada ithalatçı tarafından bir raporla belirlenmesi durumlarında; tüketici malın bedel iadesini, ayıp oranında bedel indirimi veya imkân varsa malın ayıpsız misli ile değiştirilmesini satıcıdan talep edebilir. Satıcı, tüketicinin talebini reddedemez. Bu talebin yerine getirilmemesi durumunda satıcı, üretici ile ithalatçı müteselsilen sorumludur.
- 6) İlgili mevzuatlarda belirlenen kullanım ömrü süresince malın azami tamir süresi 20 iş gününü, geçemez. Bu süre, garanti süresi içerisinde mala ilişkin arızanın yetkili servis istasyonuna veya satıcıya bildirim tarihi, garanti süresi dışında ise malın yetkili servis istasyonuna teslim tarihinden itibaren başlar. Garanti kapsamı içerisindeki malın arızasının 10 iş günü içerisinde giderilememesi halinde, üretici veya ithalatçı; malın tamiri tamamlanıncaya kadar, benzer özelliklere sahip başka bir malı tüketicinin kullanımına tahsis etmek zorundadır. Benzer özelliklere sahip başka bir malın tüketici tarafından istenmemesi halinde üretici veya ithalatçılar bu yükümlülükten kurtulur. Malın garanti süresi içerisinde arızalanması durumunda, tamirde geçen süre garanti süresine eklenir.
- 7) Malın kullanma kılavuzunda yer alan hususlara aykırı kullanılmasıyla kaynaklanan hasar ve arızalar garanti kapsamı dışındadır.
- 8) Tüketici, garantiden doğan haklarının kullanılmasına ile ilgili olarak çıkabilecek uyuşmazlıklarda yerleşim yerinin bulunduğu veya tüketici işleminin yapıldığı yerdeki Tüketici Hakem Heyetine veya Tüketici Mahkemesine başvurabilir.
- 9) Satıcı tarafından bu Garanti Belgesinin verilmemesi durumunda, tüketici Ticaret Bakanlığı Tüketicinin Korunması ve Piyasa Gözetimi Genel Müdürlüğüne başvurabilir.

Üretici veya İthalatçı Firmanın;

Ünvanı: Arçelik A.Ş.
Adresi: Arçelik A.Ş. Karaağaç Cad. No:2-6
34445 Sütluçe / İSTANBUL / TÜRKİYE
Telefonu: (0-216) 585 8 888
Faks: (0-216) 423 23 53
web adresi: www.arçelik.com.tr

Malın

Markası: Arçelik
Cinsi: Az Yağlı Pişirici
Modeli: FR 9374
Bandrol ve Seri No:
Garanti Süresi: 2 YIL
Azami Tamir Süresi: 20 İş günü

GENEL MÜDÜR

**Arçelik A.Ş.**

GENEL MÜDÜR YRD.

**Satıcı Firmanın:**

Ünvanı:
Adresi:
Telefonu:
Faks:
e-posta:

Fatura Tarih ve Sayısı:
Teslim Tarihi ve Yeri:
Yetkilinin İmzası:
Firmanın Kaşesi:

Bu bölümü, ürünü aldığınız Yetkili Satıcı imzalayacak ve kaşeleyecektir.