

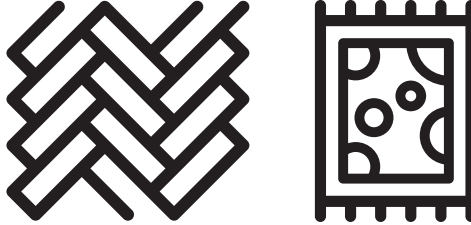

Islak-Kuru Şarjlı Dik Süpürge

Kullanma Kılavuzu



SD 6341

TR



01M-8915141100-2223-01

Lütfen önce bu kılavuzu okuyun!

Değerli Müşterimiz,

Arçelik ürününü tercih ettiğiniz için teşekkür ederiz. Yüksek kalite ve teknoloji ile üretilmiş olan ürününüzün size en iyi verimi sunmasını istiyoruz. Bunun için, bu kılavuzun tamamını ve verilen diğer belgeleri ürünü kullanmadan önce dikkatle okuyun ve bir başvuru kaynağı olarak saklayın. Ürünü başka birisine vererseniz, kullanma kılavuzunu da birlikte verin. Kullanma kılavuzunda belirtilen tüm bilgi ve uyarıları dikkate alarak talimatlara uyun.

Semboller ve anlamları

Bu semboller bu kılavuzda kullanılmaktadır:



Cihazın kullanımıyla ilgili önemli bilgiler ve tavsiyeler.



DİKKAT: Kişisel yaralanma ve maddi hasara karşı uyarılar.



Elektrik çarpmasına karşı koruma sınıfı.



GERİ DÖNÜŞTÜRÜLMÜŞ &
GERİ DÖNÜŞTÜRÜLEBİLİR
KAĞIT

İÇİNDEKİLER

1 Önemli güvenlik ve çevre talimatları 4-8

- 1.1 Genel güvenlik 4
- 1.2 AEEE yönetmeliğine uyum ve atık ürünün elden çıkarılması 8
- 1.3 Ambalaj bilgisi 8
- 1.4 Atık piller 8
- 1.5 Enerji tasarrufu için yapılması gerekenler 8
- 1.6 RoHS Direktifine Uyum 8

2 Genel Bakış 9-11

- 2.1 Kontroller ve bileşenler 10
- 2.2 Teknik veriler 10
- 2.3 Ürünün Özellikleri 10
 - 2.3.1 Zemin Yüzey Temizliği 11
- 2.4 Ürünün Tanıtımı 11

3 Kurulum 12-13

- 3.1 Tutamak montajı 12
- 3.2 Temiz su haznesi montajı 12
- 3.3 Fırça rulo kapağının montajı 13
- 3.4 Rulo fırça kapak çıkartma ve takma 13

4 Kullanım 14-18

- 4.1 Nasıl Çalıştırılır 14
- 4.2 Rulo fırça temizleme 16
- 4.3 Rulo temizleme modu çalıştırma yöntemi: 16
- 4.4 Kirli su haznesinin temizlenmesi 17

5 Temizlik ve bakım 19-21

- 5.1 Fırçanın temizlenmesi 19
- 5.2 Filtrenin Temizlenmesi 20
- 5.3 Şarj standının temizlenmesi 20
- 5.4 Filtrasyon Değiştirme Kılavuzu 21

6 Sorunlar ve çözümler 22

1 Önemli güvenlik ve çevre talimatları

Bu bölümde, yaralanma ya da maddi hasar tehlikelerini önlemeye yardımcı olacak güvenlik talimatları yer almaktadır.

Bu talimatlara uyulmaması halinde her türlü garanti geçersiz hale gelir.

1.1 Genel güvenlik

- 8 yaşından küçük çocuklar bu ürünü kullanmamalıdır. Engelli, akıl hastası veya duyuşsal deneyim ve bilgi eksikliği olan yetişkinler bu ürünü normal yetişkin gözetimi altında düzgün ve güvenli bir şekilde kullanmalı ve potansiyel risklerin farkında olmalıdır. Çocuklar ürünü tek başlarına kullanmamalı ve yetişkin gözetimi olmadan temizlememeli ve bakımını yapmamalıdır;
- Bu cihaz, kendi güvenliklerinden sorumlu kişilerin gözetimi altında olmamaları veya cihazın kullanımı ile ilgili talimatlar verilme-

miş olması durumunda; fiziksel, algısal ya da zihinsel yetenekleri kısıtlı kişiler (çocuklar dahil olmak üzere) ile deneyimi ve bilgisi olmayan kişilerin kullanımını için uygun değildir.

- Bu cihaz, yanlarında güvenliklerinden sorumlu bir kişi olduğu sürece ve kendilerine cihazın güvenli bir şekilde kullanımı ve ilgili tehlikeler konusunda gerekli talimatlar verilirse, 8 yaşında daha büyük çocuklar tarafından kullanılabilir. 8 yaşında veya daha büyük olmadıkları ve gözetim altında olmadıkları takdirde, cihazın temizlenmesi ve kullanıcı bakımı çocuklar tarafından yapılmamalıdır. Cihazı ve kablosunu 8 yaşından küçük çocukların erişemeyeceği yerlerde saklayın.

1 Önemli güvenlik ve çevre talimatları

- Bu cihaz, gözetim altında oldukları, cihazın güvenli bir şekilde kullanımına dair talimat verildikleri ve muhtemel tehlikeleri anladıkları takdirde 8 yaş ve üzeri çocuklar tarafından, sınırlı fiziksel, duyuşsal ve zihinsel becerilere sahip veya deneyim ve bilgi eksikliği olan kişiler tarafından kullanılabilir. Çocuklar cihazla oynamamalıdır. Temizlik ve kullanıcı bakımı, gözetim altında olmadıkları sürece çocuklar tarafından yapılamaz.
- Lütfen üniteyi ıslanmayacak şekilde iç mekanda saklayın.
- Lütfen üniteyi suya veya diğer sıvılara daldırmayın;
- Lütfen üniteyi ıslak ellerle kullanmayın.
- Düşerse, kırılırsa veya suya düşerse üniteyi kullanmayın. Üniteyi onarım için yetkili bir servis merkezine gönderin.
- Güç kablosu veya fiş hasarlıysa cihazı kullanmayın.
- Lütfen kabloyu dikkatlice dışarı çekin.
- Lütfen güç kablosuna zarar vermeyin: Üniteyi güç kablosuyla kaldırmayın, güç kablosunu sıkıştırmayın veya güç kablosunu keskin bir kenara veya köşeye çekmeyin. Cihazı güç kablosunun üzerinde kullanmayın. Kabloları sıcak yüzeylerden uzak tutun.
- Lütfen uzatma kablosu kullanmayın. Fiş doğrudan prize takılmalıdır.
- Hava akışını engellemek için lütfen cihazın hava girişini kapatmayın;
- Giriş tıkalıysa üniteyi çalıştırmayın.
- Tehlikeyi önlemek için lütfen saçları, bol giysileri, parmakları veya diğer vücut parçalarını girişten uzak tutun.

1 Önemli güvenlik ve çevre talimatları

- Lütfen sigara, kibrit veya sıcak kül gibi yanan veya tüten nesnelere temizlemeyin.
- Lütfen çakmak gazı, benzin veya parafin gibi yanıcı maddeleri ya da patlayıcı sıvıları veya buharları temizlemeyin.
- Lütfen boya, tiner, bazı güve içeren maddeleri veya yanıcı tozlardan çıkan dumanları veya diğer patlayıcı veya zehirli dumanları temizlemeyin.
- Lütfen klorlu ağartıcı, amonyak, boru temizleyicileri veya benzin gibi zehirli maddeleri temizlemeyin.
- Cihazı bu talimatlarda belirtilmeyen başka bir amaç için çalıştırmayın.
- Lütfen yalnızca üretici tarafından önerilen aksesuarları kullanın. Üretici tarafından tedarik edilmeyen veya satılmayan parçaların kullanılması yangına, elektrik çarpmasına veya yaralanmaya neden olabilir.
- Lütfen resmi onaylı güç kablosunu kullanın.
- Lütfen girişte toz, tiftik, saç ve diğer malzemelerin birikmesinden kaçınınız.
- Lütfen merdivenleri dikkatlice temizleyin;
- Adaptör hasar görmüşse, üreticinin resmi bir bakım departmanı tarafından değiştirilmelidir.
- Lütfen su deposunu ve fırça rulosunu doğru şekilde taktığınızdan emin olun.

1 Önemli güvenlik ve çevre talimatları

- Lütfen cihazı yüksek sıcaklık veya düşük nem gibi uygun olmayan koşullar altında çalıştırmayın veya saklamayın. Doğrudan güneş ışığından kaçınmak için lütfen cihazı havalandırılan bir yerde saklayın;
- Lütfen cihaz açıldığında veya soğuduğunda çocukları cihazdan uzak tutun;
- Lütfen deri, parafinli mobilya veya zeminler, sentetik elyaflar, kadife veya diğer hassas ve buhara duyarlı malzemeleri temizlemeyin;
- Ürünü kullanırken parmaklarınızı, saçlarınızı ve gevşek giysilerinizi hareketli parçalardan ve açıklıklardan uzak tutun.
- Çocuklar, cihazla oynamadıklarından emin olmak için gözetim altında tutulmalıdır.
- Elektrik kablosu hasar görürse, tehlikeyi önlemek için üretici veya temsilcisi ya da benzer niteliklere sahip bir kişi tarafından değiştirilmelidir.
- Su emme temizliği için motorlu temizleme kafası.
- **UYARI!** Pili şarj etmek amacıyla, yalnızca bu cihazla birlikte verilen ZD024M220100EU çıkarılabilir besleme ünitesini kullanın.
- **UYARI!** Sadece 60° altında su kullanın. Kaynar su kullanmayın.

1 Önemli güvenlik ve çevre talimatları

1.2 AEEE yönetmeliğine uyum ve atık ürünün elden çıkarılması



Bu ürün T.C. Çevre ve Şehircilik Bakanlığı tarafından yayımlanan "Atık elektrikli ve Elektronik eşyaların Kontrolü Yönetmeliği"nde belirtilen zararlı ve yasaklı maddeleri içermez. AEEE Yönetmeliğine uygundur. Bu ürün, geri dönüşümlü ve tekrar kullanılabilir nitelikteki yüksek kaliteli parça ve malzemelerden üretilmiştir. Bu nedenle, ürünü, hizmet ömrünün sonunda evsel veya diğer atıklarla birlikte atmayın. Elektrikli ve elektronik cihazların geri dönüşümü için bir toplama noktasına götürün. Bu toplama noktalarını bölgenizdeki yerel yönetime sorun. Kullanılmış ürünleri geri kazanıma vererek çevrenin ve doğal kaynakların korunmasına yardımcı olun.

1.3 Ambalaj bilgisi



Ürünün ambalajı, Ulusal Mevzuatımız gereği geri dönüştürülebilir malzemelerden üretilmiştir. Ambalaj atığını evsel veya diğer atıklarla birlikte atmayın, yerel otoritenin belirttiği ambalaj toplama noktalarına atın.

1.4 Atık piller



Bitmiş pilleri, yerel kanun ve yönetmeliklere uygun şekilde atılmasını sağlayın. Pil ve ambalajın üzerindeki sembol, ürünle birlikte teslim edilen pilin evsel atık olarak değerlendirilmemesi gerektiğini belirtmektedir. Bazı yerlerde sembol, kimyasal bir sembol ile birleştirilerek kullanılmış olabilir. Piller % 0,0005'den fazla civa veya % 0,004'den fazla kurşun içeriyorsa, civa için Hg, kurşun için Pb kimyasal sembolü işaretin altına eklenir. Pillerin doğru şekilde atılmasını sağlayarak, pillerin uygun olmayan şekilde atılması neticesinde çevre ve insan sağlığında meydana gelebilecek potansiyel zararların engellenmesine katkıda bulunmuş olacaksınız.

1.5 Enerji tasarrufu için yapılması gerekenler

- Cihazı kullanırken gereksiz enerji tüketimini önlemek için, hız seviyelerini süpürdüğünüz zemine göre ayarlayın.
- Normal şartlarda sert zeminlerin, perdelerin ve kanepelerin temizliğinde düşük hızlarda, halıların temizliğinde ise yüksek hızlarda kullanılır.

1.6 RoHS Direktifine Uyum

Satın almış olduğunuz ürün AB RoHS Yönergesine (2011/65/EU) uygundur. Yönergede belirtilen zararlı ve yasak malzemeleri içermez.

2 Genel Bakış

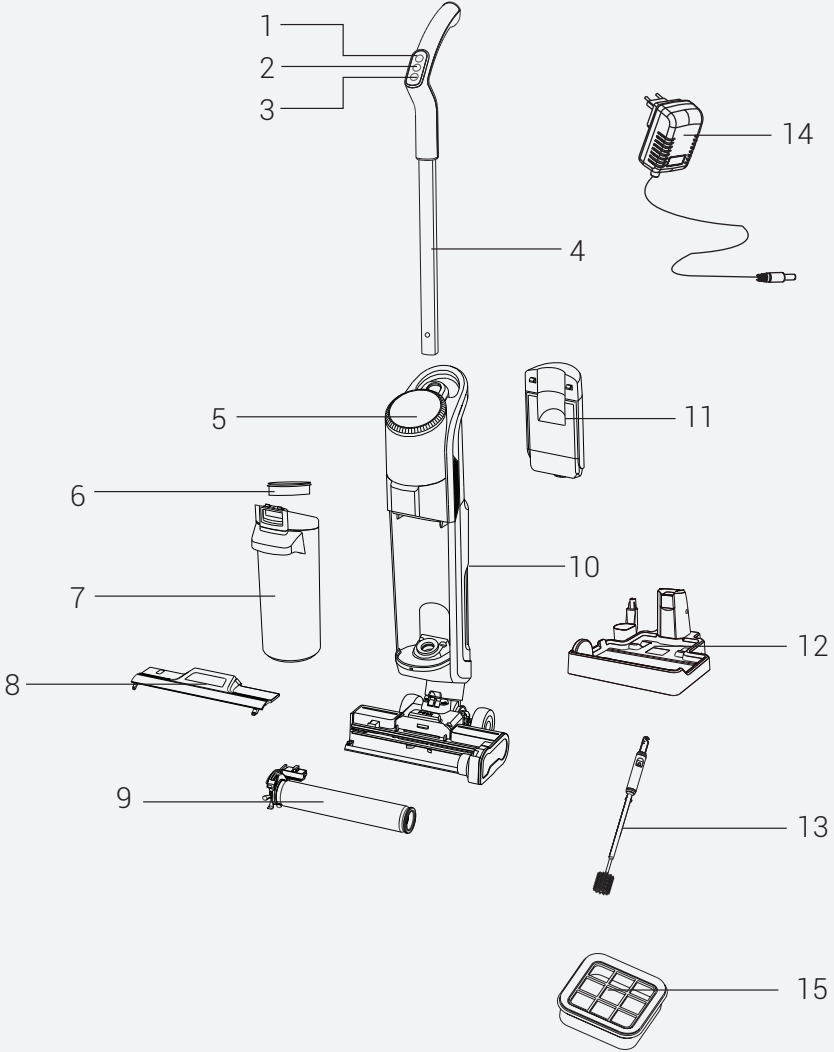

2 Genel Bakış

2.1 Kontroller ve bileşenler

1. Rulo fırça; su seviye ve motor devir ayarlama tuşu
2. Tutamak açma-kapatma tuşu
3. Rulo fırça temizleme butonu
4. Tutamak
5. Bilgilendirme ekranı
6. Kirli su haznesi HEPA 10 filtresi
7. Kirli su haznesi
8. Zemin temizleme rulo fırça kapağı
9. Zemin temizleme rulo fırçası (x2)
10. Arka gövde açma - kapama anahtarı
11. Temiz su haznesi
12. Şarj ve park standı
13. Kirli su haznesi temizleme fırçası
14. Şarj adaptörü
15. Yedek HEPA 10 filtre

2.2 Teknik veriler

| | |
|--|-----------------|
| Nominal giriş gücü | : 250 W |
| Giriş | : |
| 100-240V ~ 50/60 Hz | 0.8A |
| Su geçirmez | : IPX 4 |
| Çıkış | : 22.0 Vdc 1.0A |
| Şarj süresi | : 4-5 saat |
| Maksimum güç altında çalışma süresi | : 16 dk |
| Minimum güç altında çalışma süresi | : 25 dk |

2.3 Ürünün Özellikleri

Bu cihaz üç işlev içerir: Vakumlama; Paspas ve Kendi kendini temizleme.

| | |
|---------------------------------|----------|
| Temiz Su Depo Kapasitesi | : 740 ml |
| Kirli Su Depo Kapasitesi | : 500 ml |

Harici Güç Kaynağı Parametresi

İmalatçı firma : E-TEK
Electronics Manufactory Co.,
LTD

Model Tanımlayıcısı :
ZD024M220100EU

| | |
|-------------------------------------|------------------|
| Giriş Voltajı | : 100- 240Vac |
| Giriş Frekansı | : 50/60Hz |
| Giriş Akımı | : 0,8A |
| Çıkış Gerilimi | : 22.0Vdc |
| Çıkış Akımı | : 1,0 A |
| Çıkış Gücü | : 22,0W |
| Ortalama aktif verimlilik | : %88,25 |
| Düşük yükte (%10) verimlilik | : %84,57 |
| Yüksüz güç tüketimi | : 0,08W |



Cihazla veya beraberindeki belgelerle birlikte verilen değerler, ilgili standartlara uygun laboratuvar okumalarıdır. Bu değerler kullanıma ve ortam koşullarına bağlı olarak farklılık gösterebilir.

2 Genel Bakış

2.3.1 Zemin Yüzey Temizliği

Ürün temiz su haznesi, kirli su haznesi, zemin temizleme rulo fırçası, motorlar ve diğer fonksiyonel modüller ile donatılmıştır. Su zemin temizleme rulo fırçasına pompalanır ve zemin temizleme motoru, yüzeyleri temizlemek için yüksek hızda dönmesini sağlar. Zemin temizlendikten sonra, kirli su emiş motoru tarafından emilerek kirli su haznesine geri çekilir. Zemin temizleme işlemi sırasında, temizleme rulo fırçasına su püskürtme seviyesi ayarlanabilir ve iptal edilebilir.

2.4 Ürünün Tanıtımı

- **“MODE” Rulo Fırça Su Seviye ve Motor Devir Ayarlama Tuşu** : Zemin Temizleme Makinesi açma kapama tuşundan açıldığında; Zemin temizleme rulo fırça su seviyesi ve motor emiş devri Minimum Konumda çalışır. Bilgilendirme ekranında görülür.
- **MODE tuşuna ürün minimum konumda çalışırken tekrar basıldığında**; Zemin temizleme rulo fırça seviyesi ve motor emiş seviyesi Maximum konuma yükselir. Bilgilendirme ekranında görülür. **MODE tuşuna Maximum konumda tekrar basıldığında**; Bilgilendirme ekranında rulo su püskürtme seviyesi kaybolur, Su püskürtme iptal olur. Rulo fırça su püskürtmeyi iptal ettiğinizde; ıslak zeminden sıvı çektiirmek, ıslak zemini moplayarak süpürmek ve halı zeminlerde süpürme yapmak için kullanılır.
- **“” Tutamak Açma/Kapama Düğmesi**: (2) tutamak açma kapama düğmesine bastığınızda ürün motor devri ve su püskürtme minimum konumda çalışmaya başlar.
- Ürün çalışırken (2) tutamak açma kapama düğmesine tekrar bastığınızda ürün 3 saniye kadar yüksek devirle çalışarak kapanır.
- **“” Zemin Temizleme Rulo temizleme düğmesi**: temizlik işlemi tamamlandı, ürünü şarj standına park edip şarj etmeye başladığınız anda ekranda zemin temizleme rulo ikonu flash yapmaya başlar. (Tutamaktaki (3) zemin temizleme butonuna basmadan önce kirli su haznesini boşaltıp, temiz su haznesinin dolu olduğunu kontrol ediniz.) Zemin temizleme rulo düğmesine basıp rulo temizleme işlemi başlatınız. Temizlik tamamlandıktan sonra ürün kendi kendine durup ekranda kırmızı ışık yanarak kirli su haznesini boşaltıp temiz su haznesini doldurmanız gerektiğini hatırlatan ikon yanacaktır. Bu kırmızı ikon kirli su haznesini boşaltıp temiz su haznesini doldurduğunuzda sönecektir.

3 Kurulum

3.1 Tutamak montajı

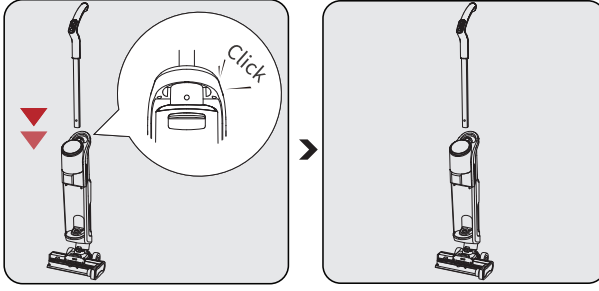

Tutamağı gövdeye dikey olarak yerleştirin.

Montaj, bir "tıklama" duyulduktan sonra tamamlanacaktır.

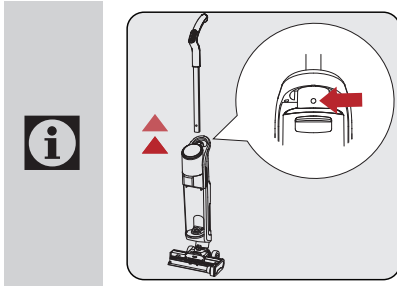

Tutamağı çıkarmak için, tutamağın altındaki çıkıntıya basın ve yukarı doğru çekin.

3.2 Temiz su haznesi montajı

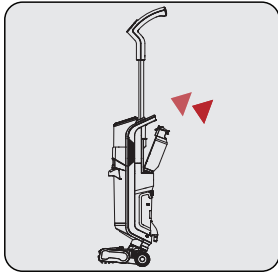

Temiz su haznesini gövde arkasına oturtun montaj, bir "tıklama" duyulduktan sonra tamamlanacaktır.

3 Kurulum

3.3 Fırça rulo kapağının montajı

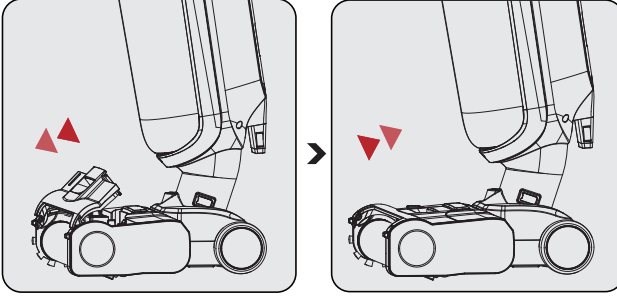

Çıkarma:

Zemin fırçasının üst kapağındaki kilit açma düğmesine parmağınızla basın ve zemin fırçasının üst kapağını çıkarmak için yukarı çekin.

Kurulum:

Rulo fırça önündeki kanallara üst kapak tırnaklarını oturtun, kapağı sıkıca bastırın ve bir "tıklama" duyulduğunda montajı tamamlayın.

3.4 Rulo fırça kapak çıkartma ve takma

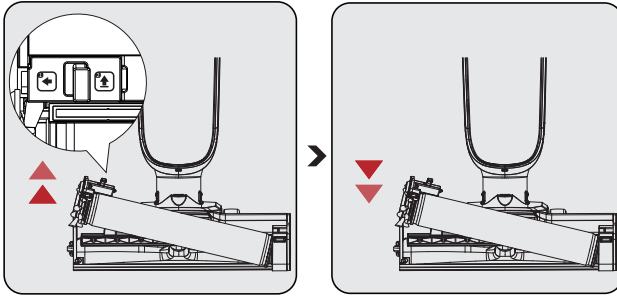

Çıkarma:

Soldaki düğmeye basarak ve rulo fırçayı yukarı doğru çekerek rulo fırçanın kilidini açın.

Kurulum:

Rulo fırçayı sağ tekerlek aksına yerleştirin ve silindirik fırçasını aşağı doğru bastırın. Rulo fırça kilit açma düğmesi, konumlandırma için bir basmalı düğme ile donatılmıştır ve "tıklama" sesi duyulduğunda montaj tamamlanır.



Fırçayı halı zeminde kullanırken, su püskürtme işlevini kapatmanız önerilir.

4 Kullanım

4.1 Nasıl Çalıştırılır



Temizlikten sonra zeminde su kalmışsa, suyu temizlemek için kuru modun kullanılması önerilir.



UYARI! Sadece önerilen deterjan ile kullanın. Temiz su haznesine sadece birkaç damla (10 ml) önerilen zemin temizleyicisi eklemeniz yeterli olacaktır. Beklenmedik bir köpük oluşma durumu ile karşılaşılırsa, deterjan miktarı azaltılmalıdır. Oluşan köpük cihazınızın performansını düşürebilir.

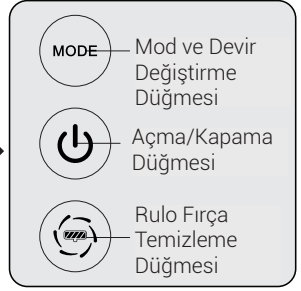
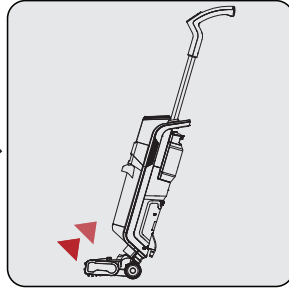
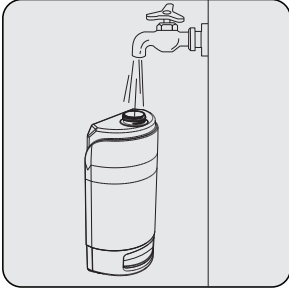

Temiz su haznesi dolumu;
Su eklemek için temiz su haznesini açın.

Güç Açık:
Cihazın gövdesini kendinize doğru eğin. Çalıştırmak için açma / kapama düğmesine basın. Ürün minimum konumda motor ve su püskürtme ile çalışmaya başlayacaktır.

Mod Geçişi:
Su püskürtme seviyesini gerçek temizlik gereksinimlerine göre ayarlayın.

4 Kullanım

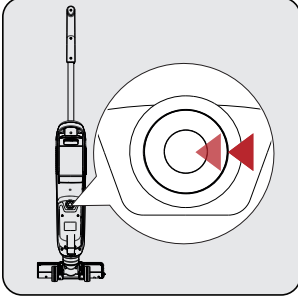

UYARI! Otomatik olarak açılma gibi beklenmedik bir durum meydana gelirse, cihazı kapatmak için lütfen bu düğmeye basın.



UYARI! Arka gövdedeki açma / kapama anahtarı açık olmadığı zaman Ürün çalışmayacaktır. Ürününüz tutamaktan çalışmadığı zaman bu düğmenin açık olduğundan emin olun.



UYARI! Cihazı kullanım esnasında kirli su haznesinde su varken tamamen yatırmayınız. Aksi takdirde fırça bölümünden su sızabilir.



Rulo fırçanın kendi kendini temizleyebilmesi için temiz su haznesinin dolu, kirli su haznesinin boş olduğundan emin olun.

4 Kullanım

4.2 Rulo fırça temizleme

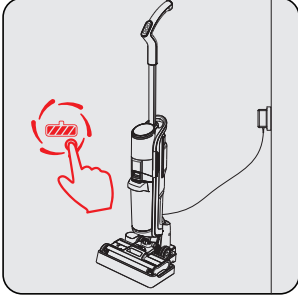

Temizlik işlemi tamamlanıp, ürünü şarj standına park edip şarj etmeye başladığınız anda ekranda zemin temizleme rulo ikonu yanıp sönmeye başlar.

(Tutamaktaki (3) Zemin temizleme butonuna basmadan önce kirli su haznesinin boşaltıp, temiz su haznesinin dolu olduğunu kontrol edin.)

Tutamakta bulunan zemin temizleme rulo düğmesine basıp rulo temizleme işlemi başlatın. Temizlik tamamlandıktan sonra ürün kendi kendine durup ekranda kırmızı ışık yanarak kirli su haznesini boşaltıp temiz su haznesini doldurmanız gerektiğini hatırlatan ikon yanar.

Bu kırmızı ikon kirli su haznesini boşaltıp temiz su haznesini doldurduğunuzda sönecektir.



Rulo fırça temizleme işlemi bittiğinde zemin temizleme rulusunu çıkartıp havalandırılan bir yerde kurutmanız önerilir. Rulo fırçayı kurutmanız fırça üzerindeki koku oluşmasına engel olur.

4.3 Rulo temizleme modu çalıştırma yöntemi:

1. Zemin temizliği tamamlandıktan sonra cihazı kapatıp şarj standına park edin.
2. Ürün bilgilendirme ekranında rulo temizleme ikonu yanıp sönmeye başlar.
3. Tutamakta bulunan (3) rulo temizleme butonuna bir -iki saniye basarak rulo temizleme programını başlatın.
4. Rulo temizleme işlemi bittiğinde bilgilendirme ekranında kırmızı su boşaltma ikonu görünecektir.
5. Kirli su haznesini boşaltın ve tank içinden çıkan süzgeçi temizleyiniz.
6. Kirli su haznesini boşaltıp temiz su haznesini doldurduktan sonra ekranındaki kırmızı ikon sönecektir.
7. Bilgilendirme ekranında bulunan mavi renk şarj bilgi ikonu yanmaya devam edecektir.



Rulo temizleme işlemi tekrar etmek istiyorsanız. Kılavuzda ki 4.3'teki adımları tekrar edin. Bu adımları tekrar etmeden önce kirli su haznesinin boş, temiz su haznesinin dolu olduğundan emin olun.



Rulo temizleme adımında ürün şarj standından alınır veya şarj stand adaptör fişi çekilirse veya elektrik kesilirse 15-20 saniye içinde rulo temizleme adımı sonlanır.

4 Kullanım



Sonraki günlerde tekrar fişe takıldığında, ürün depolama istasyonundaysa, kendi kendini temizleyen ışık yanıp sönecektir ve işlem yukarıdaki adımlarla başlayabilir.

4.4 Kirli su haznesinin temizlenmesi



Adım 1:

Kirli su haznesini çıkartmak için kirli su tank mandalına basın.

Adım 2:

Kirli su haznesini hepa filtre kasetini ve kirli su tank şamandırasını yukarı doğru çekerek çıkartın.

Her kullanımdan sonra kirli su haznesini boşaltın ve temizleyin. Uzun süre kullanmayacaksanız kirli su haznesini kötü koku oluşmaması için kurulaın.

Adım 3:

Kirli su haznesi şamandıra üstündeki kapağı açınız. Kirli su haznesi içinde bulunan büyük toz ve kir parçaları buraya dolar burayı temizleyip kirli su haznesi içine yerleştiriniz.

4 Kullanım

4.5 Bilgilendirme ekranı

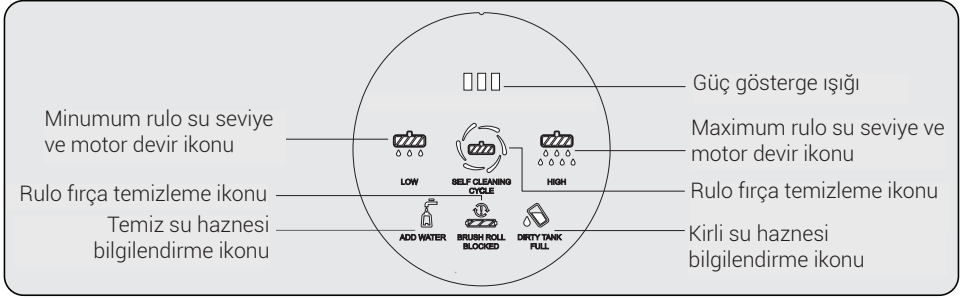

Su seviye ve motor devir gösterge ışığı :

Rulo su seviye ve motor devir gösterge ikonu beyaz renkte yanar.

Rulo fırça hata bilgilendirme ışığı:

Rulo Fırçaya; Saç, İp veya herhangi bir nesne dolanıp dönmesine engel olduğu zaman 3 kere yanıp söner sonra kırmızı renkte devamlı yanar. Rulo fırçanın dönmesine mani olan neden ortadan kalktığında söner.

Şarj seviye bilgilendirme ikonu:

Şarj adaptörü takılı iken mavi renkte yanar.

Rulo fırça temizleme ışığı:

Zemin temizleme işi tamamlandığında ürün şarj standına park edildiği anda beyaz renkte yanar.

Kirli su haznesi gösterge ışığı:

Kir deposu dolduğunda, alarm kırmızısı 3 kez yanıp söner ve ardından sabit bir şekilde açılır.

Temiz Su Deposu Gösterge Işığı:

Kirli su haznesi max seviyesine geldiğinde 3 kez yanıp söner sonra devamlı kırmızı yanar. Kirli su haznesi boşaltıldığında söner.

5 Temizlik ve bakım

5.1 Fırçanın temizlenmesi

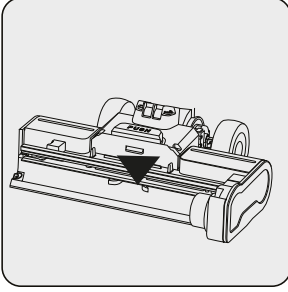

UYARI! Fırçanın gösterilen alanını temizlerken, lütfen bir temizleme fırçası kullanın ve ellerinizle temizlemekten kaçının.



UYARI! Rulo fırça çıkartıldıktan sonra emiş patika ağzını temizlerken çok amaçlı temizleme fırçasını kullanın. Çıplak elle temizlemekten kaçının elinizi ve parmağınızı incitebilirsiniz.

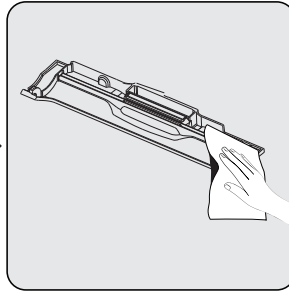
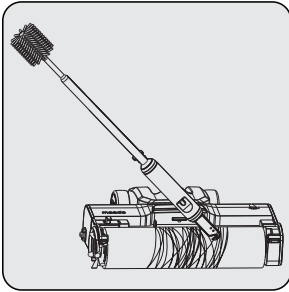

Her dört ila beş kez kullanımdan sonra rulo fırça silindirin derinlemesine temizlenmesi önerilir. Fırça rulosuna dolan saçları ve diğer nesnelere temizlemek için çok amaçlı temizleme fırçasını kullanın. Fırça rulusunu temizleyip yıkadıktan kuruması için 24-48 saat arası havalandırılan bir alanda kurumasını bekleyiniz. Kurutulmayan rulo fırçalarda Rahatsız edici kötü koku oluşabilir.

Lütfen gerektiğinde fırça rulosu kapağını durulayın.

5 Temizlik ve bakım

5.2 Filtrenin Temizlenmesi

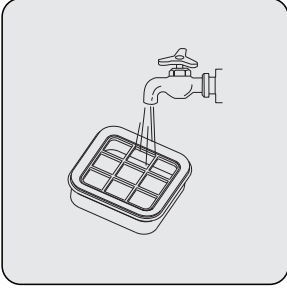

Hava geçişinin önlemek için HEPA filtreyi yıkayın ve kurutun.

5.3 Şarj standının temizlenmesi

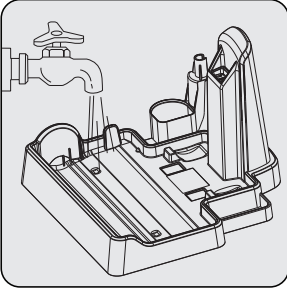

Lütfen, rulo fırça temizleme işleminden sonra, uzun süre kullanılmayacaksa şarj standı alt yüzeyini temiz suyla temizleyip kurulayınız. Islak alt yüzey ve rulo fırça kurulanmadığı takdirde kötü koku oluşumuna neden olabilir.

5 Temizlik ve bakım

5.4 Filtrasyon Deęiřtirme Kılavuzu

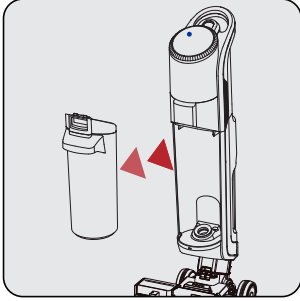

Kirli su haznesini çıkartmak için kirli su tank mandalına basın. Kirli Su haznesini kendinize doğru çekerek çıkartın.

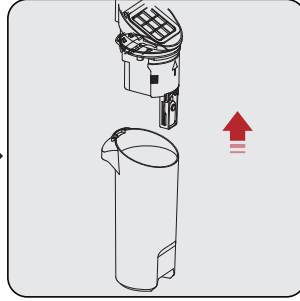

Kirli Su haznesi HEPA Filtre kasetini ve Kirli Su Tank şamandırasını yukarı doğru çekerek çıkartınız. Kirli Su haznesini boşaltınız ve temizleyiniz. Uzun süre kullanmayacaksanız kirli su haznesini kötü koku oluşmaması için kurulaınız.

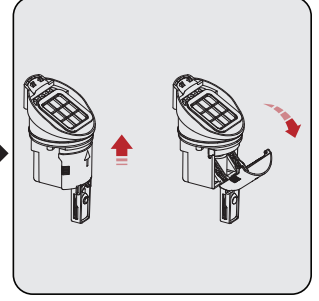

HEPA Filtreyi çekerek çıkartınız. Yıkayıp kurutunuz. Kirli Su Haznesi Şamandıra üstündeki kapaęı açınız. Kirli Su haznesi içinde bulunan büyük toz ve kir parçaları buraya dolar burayı temizleyip kirli su haznesi içine yerleřtiriniz.



Daha iyi bir kullanıcı deneyimi için, filtrenin her 2-3 ayda bir deęiřtirilmesi önerilir (günlük kullanım sıklığına göre).



Her kullanımdan sonra filtreler, yıkama bařlıęı ve kapaęını tamamen temizleyin ve kurulaınız. Parçaların doęru bir řekilde takıldıęına emin olun. Kolay deęiřtirme için cihazınız ile birlikte yedek bir kuru filtre verilmektedir.

6 Sorunlar ve çözümler

| SORUN | OLASI NEDENİ | ÇÖZÜM |
|-----------------------------------|---|---|
| Ürün çalışmıyor | Güç kablosu tam takılı değil | Kabloyu iyice takın |
| | Rulo Fırça Silindir dönmüyor. | Fırça rulosunu temizledikten sonra yeniden başlatın |
| | Dolu Kirli Su Haznesi | Rulo Fırçayı Temizleyin Tekrar çalıştırın. |
| Emiş zayıfladı | Fırça rulosuna saç ve diğer nesnelere dolanmış | Kirli su haznesini boşaltıp temizleyin ve tekrar çalıştırın |
| Çalışma sırasında anormal gürültü | Rulo Fırçaya dolanan nesnelere ses yapıp fırçanın bloke olmasına neden olmuştu. | Rulo fırçayı çok amaçlı fırça ile temizleyip tekrar çalıştırın. |



DİKKAT: Ürün yukarıdaki adımlara göre normal şekilde çalışmıyorsa, yardım için lütfen satış sonrası servis departmanımızla iletişime geçin.



Uzun süre kullanılmadığında ürünün bataryasını tam şarj ederek saklayın.

Müşteri Memnuniyeti Politikası

- Müşterilerimizin istek ve önerilerini her kanaldan karşılamaktan mutluluk duyarız.

Kanallarımız:

* Çağrı Merkezimiz: 0850 210 0 888

(Sabit telefonlardan veya cep telefonlarından alan kodu çevirmeden arayın*)

* Diğer Numaramız: 0216 585 8 888

- Çağrı Merkezimiz haftanın 7 günü 24 saat hizmet vermektedir.

- Çağrı Merkezimiz ile yaptığımız görüşmeler iletişim hizmeti aldığınız operatör firma tarafından sizin için tanımlanan tarifeye göre ücretlendirilir.

- Sabit veya cep telefonlarınızdan alan kodu tuşlamadan çağrı merkezi numaramızı arayarak ürününüz ile ilgili arzu ettiğiniz hizmeti talep edebilirsiniz.

* Whatsapp Numaramız: 0544 444 0 888

* Faks Numaramız: 0216-423-2353

* Web Adresimiz:

- www.arcelik.com.tr

* e-posta Adresimiz:

- musteri.hizmetleri@arcelik.com.tr

* Sosyal Medya Hesaplarımız:

- <https://www.instagram.com/arcelik/>

- <https://twitter.com/arcelik>

- <https://www.facebook.com/arcelik/>

- <https://www.youtube.com/user/tvarcelik>

* Posta Adresimiz:

- Arçelik A.Ş. Karaağaç Caddesi No:2-6,
34445, Söğütözü / İSTANBUL

* Bayilerimiz,

- <https://www.arcelik.com.tr/arcelik-bayileri>

* Yetkili Servislerimiz,

- <https://www.arcelik.com.tr/yetkili-servisler>

- Tüm yetkili servis istasyonu bilgilerimiz, Ticaret Bakanlığı tarafından oluşturulan "Servis Bilgi Sistemi"nde (www.servis.gov.tr) yer almaktadır.
- Yedek parça malzemeleri yetkili servislerimizden temin edilebilir.

- Online servis randevusu almak için,

- <http://digital.arcelik.com.tr>

- Müşterilerimizden iletilen istek ve önerilerin Arçelik'e ulaştığı bilgisini, müşteri profili ayrımı yapılmaksızın kendilerine 24 saat içinde veririz.
- Müşteri Hizmetleri sürecimiz:
Müşterilerimizin istek ve önerilerini;
 - * İzlenebilir, raporlanabilir, şeffaf ve güvenli tek bir bilgi havuzunda toplarız.
 - * Yasal düzenlemelere uygun, objektif, adil ve gizlilik içinde ele alır ve değerlendiririz.
 - * Bu geri bildirimleri süreçlerimizin daha mükemmel hale getirilmesinde kullanırız.
- Arçelik olarak, mükemmel müşteri deneyimini yaşatmayı ana ilke olarak kabul eder, müşteri odaklı bir yaklaşım benimseriz.
- Bütün süreçlerimizi yönetim sistemi ile entegre ederek birbirini kontrol eden bir yapı geliştirilmesini sağlarız.
Yönetim hedeflerini de bu sistem üzerinden besleriz.

Aşağıdaki önerilere uyanızı rica ederiz.

- Ürününüzü aldığınızda Garanti belgesini Yetkili Satıcınıza onaylattırınız.
- Ürününüzü kullanma kılavuzu esaslarına göre kullanınız.
- Ürününüz ile ilgili hizmet talebiniz olduğunda yukarıdaki telefon numaralarından Çağrı Merkezimize başvurunuz.
- Hizmet için gelen teknisyene "teknisyen kimlik kartı" nı sorunuz.
- İşiniz bittiğinde Yetkili servis teknisyeninden "Hizmet Fişi" istemeyi unutmayınız. alacağınız "Hizmet Fişi" , ilerde ürününüzde meydana gelebilecek herhangi bir sorunda size yarar sağlayacaktır.
- Ürünün kullanım ömrü: 10 yıldır. (Ürünün fonksiyonunu yerine getirebilmesi için gerekli yedek parça bulundurma süresi)

Hizmet talebinin değerlendirilmesi

1

Müşteri Başvurusu



Web sitesi



0850 210 0 888
Çağrı merkezi



Yetkili Servis



musteri.hizmetleri
@arcelik.com



Yetkili Satıcı



Faks
0216 423 23 53

2

Başvuru kaydı

Başvuru Konusu
Müşteri Adı, Soyadı
Müşteri Telefonu
Müşteri Adresi

3

Hizmet talebinin alınması

- Hizmet talebi analizi
- Hizmet hakkında müşterinin bilgilendirilmesi (Keşif,nakliye,montaj,bilgi,onarım,değişim vb.)
- Hizmet hakkında gerekli işlemin gerçekleştirilmesi

4

Müşteri memnuniyetinin alınması

Memnun

Memnun
değil

5

Başvuru kaydının kapatılıp, bilgilerin saklanması

Bu kılavuzu okumadan ürününüzü çalıştırmayınız.

Ürününüz ile ilgili garanti şartları, kullanımı ve sorun giderme yöntemleri kılavuzda yer almaktadır.

Uygun Kullanım ve Garanti ile İlgili Dikkat Edilmesi Gereken Hususlar;

Aşağıda belirtilen sorunların giderilmesi ücret karşılığında yapılır. Bu durumlar için garanti şartları uygulanmaz;

1. Kullanım hatalarından kaynaklanan hasar ve arızalar,
2. Malın tüketiciye tesliminden sonraki yükleme, boşaltma, taşıma vb. sırasında oluşan hasar ve arızalar,
3. Malın kullanıldığı yerin elektrik (priz, gerilim, topraklama vb.), su (su basıncı, musluk vb.), doğalgaz, telefon, internet vb. şebekesi ve/veya altyapı (gider, zemin, ortam vb.) kaynaklı meydana gelen hasar ve arızalar,
4. Doğa olayları ve yangın, su baskını vb. kaynaklı meydana gelen hasar ve arızalar,
5. Malın tanıtma ve kullanma kılavuzlarında yer alan hususlara aykırı kullanılmasından kaynaklanan hasar ve arızalar,
6. Malın, 6502 sayılı Tüketicinin Korunması Hakkındaki Kanununda tarif edilen şekli ile ticari veya mesleki amaçlarla kullanımı durumunda ortaya çıkan hasar ve arızalar,
7. Mala yetkisiz kişiler tarafından bakım, onarım veya başka bir nedenle müdahale edilmesi

Durumlarında mala verilmiş garanti sona erecektir.

Garanti uygulaması sırasında değiştirilen malın garanti süresi, satın alınan malın kalan garanti süresi ile sınırlıdır.

Ürününüz Arçelik A.Ş. adına Suzhou EUP Electric Co., Ltd. Add:90 Jinshan Road, New district, Suzhou 215011, China Tel: +86-512-68081222 e-mail:sales@eup.cn tarafından üretilmiştir.

Menşei: P.R.C.

GARANTİ ŞARTLARI

- 1) Garanti süresi, malın teslim tarihinden itibaren başlar ve 2 yıldır.
- 2) Malın tanıma ve kullanma kılavuzunda gösterildiği şekilde kullanılması ve Arçelik A.Ş.'nin yetkili kıldığı servis çalışanları dışındaki şahıslar tarafından bakım, onarım veya başka bir nedenle müdahale edilmemiş olması şartıyla, malın bütün parçaları dahil olmak üzere tamamını; malzeme, işçilik ve üretim hatalarına karşı malın teslim tarihinden itibaren yukarıda belirtilen süre kadar garanti eder.
- 3) Malın ayıplı olduğunun anlaşılması durumunda tüketici, 6502 sayılı Tüketicinin Korunması Hakkında Kanunun 11 inci maddesinde yer alan;
a- Sözleşmeden dönme, b- Satış bedelinden indirim isteme,
c- Ücretsiz onarılmasını isteme, ç- Satılanın ayıpsız bir misli ile değiştirilmesini isteme, haklarından birini kullanabilir.
- 4) Tüketicinin bu haklardan ücretsiz onarım hakkını seçmesi durumunda satıcı; işçilik masrafı, değiştirilen parça bedeli ya da başka herhangi bir ad altında hiçbir ücret talep etmeksizin malın onarımını yapmak veya yaptırmakla yükümlüdür. Tüketici ücretsiz onarım hakkını üretici veya ithalatçıya karşı da kullanabilir. Satıcı, üretici ve ithalatçı tüketicinin bu hakkını kullanmasından müstesilen sorumludur.
- 5) Tüketicinin, ücretsiz onarım hakkını kullanması halinde malın;
-Garanti süresi içinde tekrar arızalanması,
-Tamiri için gereken azami sürenin aşılması,
-Tamirinin mümkün olmadığının, yetkili servis istasyonu, satıcı, üretici yada ithalatçı tarafından bir raporla belirlenmesi durumlarında;
tüketici malın bedel iadesini, ayıp oranında bedel indirimini veya imkân varsa malın ayıpsız misli ile değiştirilmesini satıcıdan talep edebilir.
Satıcı, tüketicinin talebini reddedemez. Bu talebin yerine getirilmemesi durumunda satıcı, üretici ile ithalatçı müstesilen sorumludur.
- 6) İlgili mevzuatlarda belirlenen kullanım ömrü süresince malın azami tamir süresi 20 iş gününü, geçemez. Bu süre, garanti süresi içerisinde mala ilişkin arızanın yetkili servis istasyonuna veya satıcıya bildirim tarihi, garanti süresi dışında ise malın yetkili servis istasyonuna teslim tarihinden itibaren başlar. Garanti kapsamı içerisindeki malın arızasının 10 iş günü içerisinde giderilememesi halinde, üretici veya ithalatçı; malın tamiri tamamlanıncaya kadar, benzer özelliklere sahip başka bir malı tüketicinin kullanımına tahsis etmek zorundadır. Benzer özelliklere sahip başka bir malın tüketici tarafından istenmemesi halinde üretici veya ithalatçılar bu yükümlülüğünden kurtulur. Malın garanti süresi içerisinde arızalanması durumunda, tamirde geçen süre garanti süresine eklenir.
- 7) Malın kullanma kılavuzunda yer alan hususlara aykırı kullanılmasından kaynaklanan hasar ve arızalar garanti kapsamı dışındadır.
- 8) Tüketici, garantiden doğan haklarının kullanılması ile ilgili olarak çıkabilecek uyumsuzluklarda yerleşim yerinin bulunduğu veya tüketici işleminin yapıldığı yerdeki Tüketici Hakem Heyetine veya Tüketici Mahkemesine başvurabilir.
- 9) Satıcı tarafından bu Garanti Belgesinin verilmemesi durumunda tüketici, Ticaret Bakanlığı Tüketicinin Korunması ve ve Piyasa Gözetimi Genel Müdürlüğüne başvurabilir.

Üretici veya İthalatçı Firmanın;

Ünvanı: Arçelik A.Ş.
Adresi: Arçelik A.Ş. Karaağaç Caddesi No:2-6,
34445, Sülüçe / İSTANBUL
Telefonu: (0-216) 585 8 888
Faks: (0-216) 423 23 53
web adresi: www.arçelik.com.tr

Malın;

Markası: Arçelik
Cinsi: Islak-Kuru Şarjlı Dik Süpürge
Modeli: SD 6341
Bandrol ve Seri No:
Garanti Süresi: 2 YIL
Azami Tamir Süresi: 20 İş günü

GENEL MÜDÜR

Hakan Bülent

Arçelik A.Ş.

GENEL MÜDÜR YRD.

Adnan

Satıcı Firmanın:

Ünvanı:
Adresi:
Telefonu:
Faks:
e-posta

Fatura Tarih ve Sayısı:
Teslim Tarihi ve Yeri:
Yetkilinin İmzası:
Firmanın Kaşesi:

Bu bölümü, ürünü aldığınız Yetkili Satıcı imzalayacak ve kaşeyecektir.