

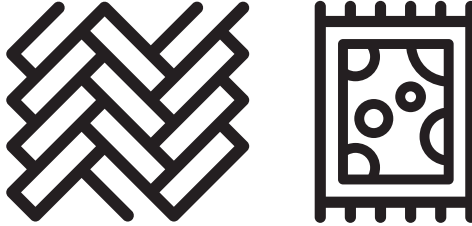

Şarjlı Dik Süpürge

Kullanma Kılavuzu



SD 9361

TR



01M-8915441100-4321-01

Lütfen önce bu kılavuzu okuyun!

Değerli Müşterimiz,

Bir Beko ürünü seçtiğiniz için teşekkür ederiz. En son teknoloji kullanılarak üretilen bu yüksek kaliteli ürünle optimum verimlilik elde etmenizi istiyoruz. Lütfen kullanmadan önce bu talimatları ve ek belgeleri tamamen okuyun ve referans olarak saklayın. Cihazı bir başkasına devredecekseniz, bu talimatları da cihazla birlikte veriniz. Burada yer alan tüm uyarıları ve bilgileri dikkate alın ve talimatlara uyun.

Semboller ve anlamları

Bu semboller bu kılavuzda kullanılmaktadır:



Kullanımla ilgili önemli bilgiler ve faydalı ipuçları.



UYARI: Can ve mal güvenliğini tehdit eden tehlikeli durumlara karşı uyarılar.



Elektrik çarpması koruma sınıfı



GERİ DÖNÜŞTÜRÜLMÜŞ &
GERİ DÖNÜŞTÜRÜLEBİLİR
KAĞIT

İÇİNDEKİLER

1 Önemli güvenlik ve çevre talimatları 4-7

- 1.1 Genel güvenlik 4
- 1.2 AEEE Direktifine uygunluk ve atık ürünün bertarafı 7
- 1.3 Paketleme bilgileri 7
- 1.4 Atık Piller Hakkında Bilgilendirme . 7
- 1.5 Enerji tasarrufu için yapılması gerekenler 7
- 1.6 RoHS Direktifine Uyum 7

2 Genel Bakış 8-9

- 2.1 Kontroller ve bileşenler 9
- 2.2 Teknik veriler 9

3 Kurulum 11

- 3.1 Kullanım amacı 11
- 3.2 Şarj yuvasının takılması 11
- 3.3 Gövdenin ve fırçanın takılması . . 11

4 Kullanım 12-17

- 4.1 Cihazın şarj edilmesi 12
- 4.2 Kullanım 13
- 4.3 LED ekran göstergeleri 15
- 4.4 Aksesuarlar 16

5 Temizlik ve bakım 18-21

- 5.1 Toz haznesinin ve filtrelerin temizlenmesi 18
- 5.2 Fırçanın temizlenmesi 20
- 5.3 Saklama 21
- 5.4 Taşıma ve nakliye 21

1 Önemli güvenlik ve çevre talimatları

Bu bölümde, yaralanmalara veya maddi hasara neden olabilecek tehlikelerin önlenmesine yönelik güvenlik talimatları bulunmaktadır.

Bu talimatların uygulanmaması durumunda ürünle ilgili tüm garantiler geçersiz olacaktır.

1.1 Genel güvenlik

- Bu cihaz uluslararası güvenlik standartlarına uygundur.
- Bu cihaz 8 yaşının üstünde olan çocuklar, fiziksel, duyuşsal veya zihinsel engelleri bulunan bireyler ya da bilgi veya deneyim eksikliği bulunan kişiler tarafından, yalnızca bu kişilerin gözetim altında tutulması veya cihazın tehlikeleriyle ilgili bilgilendirilmesi koşuluyla kullanılabilir. Çocuklar cihazla oynamamalıdır. Temizlik ve kullanıcı bakımı, gözetim altında olmayan çocuklar tarafından yapılmamalıdır.

- Elektrik kablosu veya cihaz hasar görmüşse cihazı kullanmayın. Yetkili servise başvurun.
- Şebeke elektriğinin cihazın anma değeri plakasında-etiketinde yer alan bilgilerle uyumlu olduğundan emin olun.
- Cihazı uzatma kablosu ile kullanmayın.
- Elektrik kablosunun hasar görmesini önlemek için kablonun sıkışmasına, kıvrılmasına veya keskin yüzeylere sürtünmesine izin vermeyin.
- Cihazın fişini prize takılıyken nemli veya ıslak ellerle cihazın fişine dokunmayın.
- Cihazın fişini prizden çıkarırken kablosunu çekmeyin.
- Cihaza yanıcı maddeleri çekmeyin ve sigara küllerini çekmeden küllerin soğduğundan emin olun.
- Cihaza su ve diğer sıvıları çekmeyin.

1 Önemli güvenlik ve çevre talimatları

- Cihazı yağmurdan, nemden ve ısı kaynaklarından koruyun.
- Cihazı patlayıcı veya yanıcı ortamların ve maddelerin içinde veya yakınında kullanmayın.
- Temizlik ve bakım işlemlerinden önce cihazın fişini prizden çekin.
- Cihazı veya elektrik kablосunu temizlemek için suyun içine sokmayın.
- Cihazı parçalarına ayırmayın.
- Yalnızca orijinal parçaları veya üretici tarafından önerilen parçaları kullanın.
- Filtrenin tıkanmasını veya motorun hasar görmesini önlemek için çimento, alçı veya sıkıştırılmış kağıt parçalarını çekmeyin.
- Cihazı yalnızca cihazla birlikte temin edilen adaptör ile kullanın.
- Cihazı filtreleri olmadan kullanmayın, aksi takdirde cihaz hasar görebilir.
- Ambalaj malzemelerini saklıyorsanız, çocukların erişemeyeceği bir yerde saklayın.
- Bu cihaz, ilgili kişilerin güvenliğinden sorumlu olan kişilerin denetimi olmadan veya ilgili kişiler cihazın çalışmasına ilişkin bilgilendirilmeden; çocuklar dahil olmak üzere, duyuşsal ve zihinsel engelleri bulunan veya cihazın kullanımıyla ilgili yeterli bilgi ve deneyime sahip olmayan kişiler tarafından kullanılmak üzere tasarlanmamıştır.
- Çocuklar, cihazla oynamalarını engellemek için gözetim altında tutulmalıdır.
- Temizlik veya bakım çalışmalarından önce adaptörü ve batarya grubunu çıkarın.
- Olası tehlikelerin önlenmesi için hasarlı adaptörler üretici, üreticinin yetkili temsilcisi veya yetkili bir teknisyen tarafından değiştirilmelidir.

1 Önemli güvenlik ve çevre talimatları

- Süpürge çalışırken parmaklarınızı, saçlarınızı ve dökümlü kıyafetlerinizi hareketli parçalardan veya boşluklardan uzak tutun.
- Cihaz bertaraf edilmeden önce bataryaları çıkarılmalıdır.
- Bataryayı çıkarmadan önce cihazın fişini prizden çıkarın.
- Lütfen kullanılmış bataryaları yerel yasalar ve yönetmelikler uyarınca bertaraf edin.
- Bu cihazda bulunan bataryalar yalnızca yetkili kişiler tarafından değiştirilmelidir.
- Cihaz ticari amaçlarla kullanılmak üzere tasarlanmamıştır. Bu cihaz, ticari amaçlarla değil, evlerde kullanılmak üzere tasarlanmıştır ve aşağıdaki uygulamalarda kullanılır:
 - Dükkanlar, ofisler ve diğer çalışma ortamlarının personel mutfakları
 - Çiftlikler;
 - Oteller, moteller veya diğer konaklama tesislerindeki müşteriler tarafından
 - Pansiyonlar veya benzeri ortamlarda.
- **UYARI:** Bataryayı şarj etmek için, cihazla birlikte temin edilen HCX1501-3200450E sökülebilir besleme ünitesini kullanın.
- Bu cihaz, gözetim altında olmadıkları veya cihazın çalışmasına ilişkin gerekli talimatları almadıkları sürece, çocuklar ve sınırlı fiziksel, duyuşsal ve bilişsel becerilere sahip bireyler veya deneyimsiz ve bilgisiz kişiler tarafından kullanılmamalıdır.
- Çocuklar, cihazla oynamalarını engellemek için gözetim altında tutulmalıdır.

1 Önemli güvenlik ve çevre talimatları

1.2 AEEE Direktifine uygunluk ve atık ürünün bertarafı



Bu ürün AB AEEE Yönergesi (2012/19/EU) ile uyumludur. Bu üründe, atık elektrikli ve elektronik ekipmanlara (AEEE) ilişkin bir sınıflandırma sembolü bulunur. Bu sembol, ürünün kullanım ömrü sona erdiğinde diğer evsel atıklarla birlikte bertaraf edilmemesi gerektiğini gösterir. Kullanılmış cihazların geri dönüşümü için resmi bir toplama noktasına iade edilmelidir. Bu toplama sistemlerini öğrenmek için, lütfen yerel yetkililerle veya ürünün satın alındığı perakendeci ile iletişime geçin. Her bir ev, eski cihazların geri kazanılması ve geri dönüşümünde önemli bir rol üstlenir. Kullanılmış cihazınız uygun bir şekilde bertaraf edilmesi, çevreye ve insan sağlığına verebileceği potansiyel negatif etkilerin engellenmesine yardımcı olacaktır.

1.3 Paketleme bilgileri



Ürünün ambalaj malzemeleri Ulusal Çevre Düzenlemelerimize uygun şekilde geri dönüştürülebilir malzemelerden üretilmiştir. Ambalaj malzemelerini evsel veya diğer atıklarla birlikte bertaraf etmeyin. Bu malzemeleri yerel yetkililer tarafından belirlenen ambalaj malzemesi toplama noktalarına götürün.

1.4 Atık Piller Hakkında Bilgilendirme



Piller/şarj edilebilir piller veya ambajları üzerinde bulunan bu sembol, pilin/şarj edilebilir pilin evsel atıklara karıştırılmaması gerektiğini belirtir. Belirli piller/şarj edilebilir piller için bu sembole bir kimyasal sembol eklenebilir. Piller/şarj edilebilir piller %0,0005'ten daha fazla cıva veya %0,004'ten daha fazla kurşun içeriyorsa, cıva (Hg) veya kurşun (Pb) için semboller sağlanır.

Ağır metal içermeyen piller de dahil olmak üzere piller/şarj edilebilir piller evsel atıklar ile birlikte atılmamalıdır. Kullanılmış pilleri daima yerel çevre düzenlemelerine uygun olarak atın. Bulduğunuz bölgede yürürlükte olan atık mevzuatını öğrenin.

1.5 Enerji tasarrufu için yapılması gerekenler

- Cihazınızı kullanırken enerji tasarrufu sağlamak için devir ayarlarını yüzeye göre ayarlayın.
- Normal şartlar altında, sert yüzeyler, perdeler ve koltuklar temizlenirken düşük devirler; halılar temizlenirken yüksek devirler kullanılır.

1.6 RoHS Direktifine Uyum

Satın almış olduğunuz ürün AB RoHS Yönergesine (2011/65/EU) uygundur. Yönergede belirtilen zararlı ve yasak malzemeleri içermez.

2 Genel Bakış

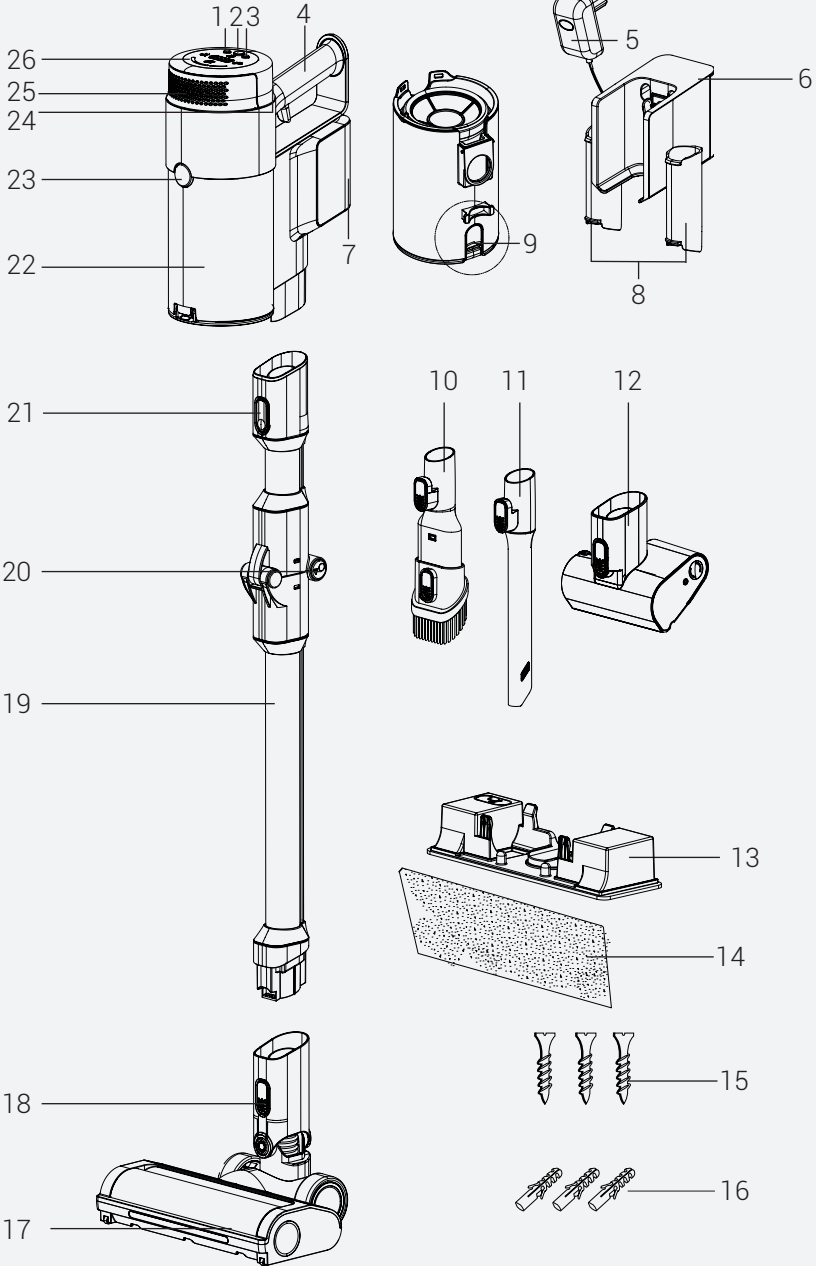

2 Genel Bakış

2.1 Kontroller ve bileşenler

1. Hız seviyesi ayar düğmesi
2. Açma/Kapama düğmesi
3. Hız seviyesi ayar düğmesi
4. Tutma sapı
5. Adaptör
6. Şarj istasyonu
7. Batarya grubu ayırma düğmesi
8. Aksesuar saklama bölmeleri
9. Toz torbası boşaltma düğmesi
10. Toz fırçası
11. Dar ağızlı uç
12. Evcil hayvan fırçası
13. Paspas aparatı; Su tankı
14. Paspas bezi (x2 adet)
15. Vida (3 adet)
16. Dübel (3 adet)
17. Elektrikli turbo fırça
18. Elektrikli turbo fırça ayırma düğmesi
19. Katlanır boru
20. Boru Katlama düğmesi
21. Katlanır boru ayırma düğmesi
22. Toz haznesi
23. Toz haznesi ayırma düğmesi
24. Hepa filtresi kapağı ayırma düğmesi
25. Hepa filtresi kapağı
26. LED ekran

2.2 Teknik veriler

	450 W
Giriş	100 - 240 V~ 50-60 Hz 0,5 A
Çıkış	32 V  0,45 A
Şarj süresi	4-6 saat
Maks. güçte çalışma süresi	10 dk
Orta güçte çalışma süresi	30 dk
Min. güçte çalışma süresi	60 dk

Teknik ve tasarım değişiklikleri yapma hakkımız saklıdır.

Cihazla veya beraberindeki belgelerle birlikte verilen değerler, ilgili standartlara uygun laboratuvar okumalarıdır. Bu değerler kullanıma ve ortam koşullarına bağlı olarak farklılık gösterebilir.

2 Genel Bakış

Harici Güç Beslemesi Parametreleri

İmalatçı firma:	Guangdong Huachuangxing Power Supply Co.,Ltd
Model ID:	HCX1501-3200450E
Giriş Gerilimi:	100-240V~
Giriş Frekansı:	50-60Hz
Giriş Akımı:	0,5A
Çıkış Gerilimi	32,0V
Çıkış Akımı	0,45A
Çıkış Gücü:	14,4W
Ortalama aktif verimlilik:	%85,5
Düşük yükte (%10) verimlilik:	%83,33
Yüksüz güç tüketimi:	0,041W

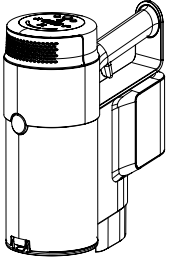
Kullanım Tipi	Hız Seviyesi	Kullanım Süresi	
Boru ve fırça ile kullanım	Minimum hız	50 dk' ya kadar	
	Orta hız	25 dk' ya kadar	
	Maksimum hız	8 dk' ya kadar	
El tipi (Motorsuz aksesuarlar ile)	Minimum hız	60 dk' ya kadar	
	Orta hız	30 dk' ya kadar	
	Maksimum hız	10 dk' ya kadar	

3 Kurulum

3.1 Kullanım amacı

Bu cihaz evde kullanılmak üzere tasarlanmıştır ve endüstriyel kullanım için uygun değildir.

3.2 Şarj yuvasının takılması

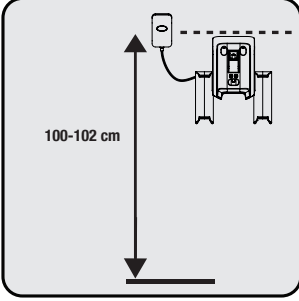

Şarj yuvasını yerden en az 100-102 cm yukarıya yerleştirin.

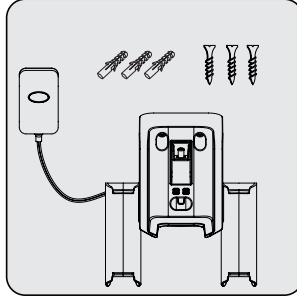

1- Dübelleri duvara yerleştirin
2- Dört vidayı şarj yuvasının üzerindeki yerlerine geçirin ve duvarda bulunan dübellere sıkın.

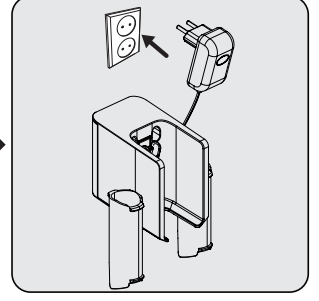

Şarj adaptörünü soketine takın.

3.3 Gövdenin ve fırçanın takılması

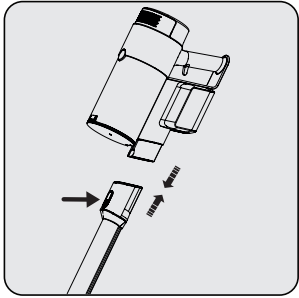

Boru ayırma düğmesine basarak boruyu gövdeye doğru ok yönünde itin.

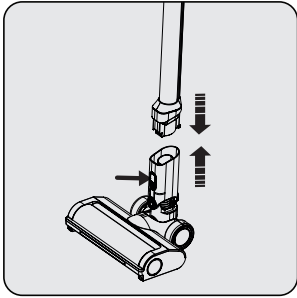

Elektrikli turbo fırçanın üzerinde bulunan elektrikli turbo fırça ayırma düğmesine basarak fırçayı boruya doğru ok yönünde itin.

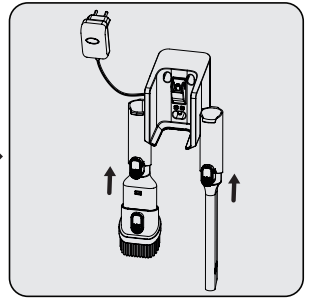

Aralık temizleme başlığını ve çok işlevli aparatı şarj yuvasına takın.

4 Kullanım

4.1 Cihazın şarj edilmesi



UYARI: Cihazı ilk kez veya uzun bir aradan sonra kullanmadan önce bataryaları tamamen şarj edin.

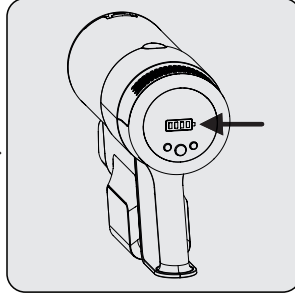
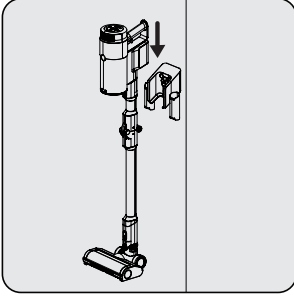

Cihazı şarj yuvasının üzerine yerleştirin.

Cihazı şarj yuvasına yerleştirdiğinizde cihaz şarj olmaya başlar ve ekranda bataryanın şarj seviyeleri gösterilir. Tüm batarya şarj seviyeleri sabit yanmaya başladığında şarj işlemi tamamlanmış demektir.



Cihazın tamamen şarj olması 4 ila 6 saat sürer. Cihaz şarj edilirken kullanılmamalıdır.



Cihaz kullanılırken şarj yuvasına yerleştirilirse otomatik olarak durdurulur.

4 Kullanım

4.2 Kullanım

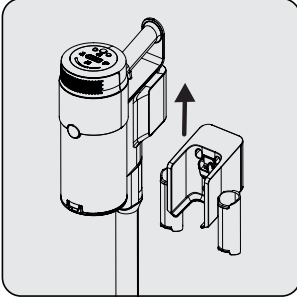

1- Cihazı şarj yuvasından yukarı doğru çekin.

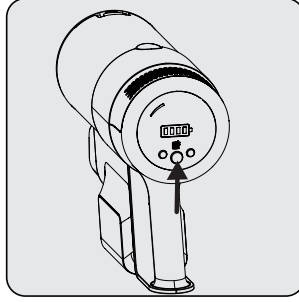

Cihazı çalıştırmak için açma/kapatma düğmesine basın. Açma/kapatma düğmesine basıldığında cihaz minimum güç ile çalışmaya başlar.

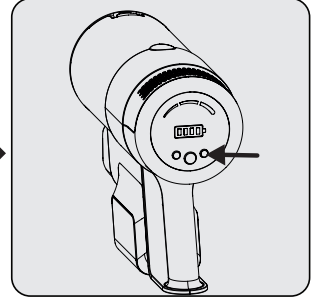

Devir seviyesini ayarlamak için düğmeye basın. Kullanılan emiş moduekranda min (düşük), mid (orta) ve high (yüksek) şeklinde gösterilir. Devir seviyesi + ve - düğmelerine basılarak ayarlanabilir.



Cihaz, bataryasının şarjı tamamen bitmeden şarj yuvasına takılabilir. Cihaz, bir sonraki kullanıma kadar şarj yuvasında tutulabilir.

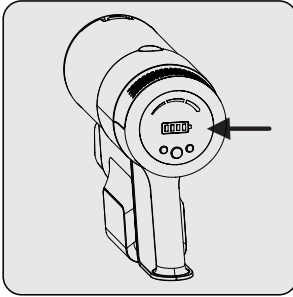

Cihazı kullanırken bataryanın şarj seviyelerine dikkat edin. Cihaz kullanılırken bataryanın şarj seviyeleri izlenmelidir. Bataryanın şarjı bittiğinde cihaz otomatik olarak durur.

4 Kullanım

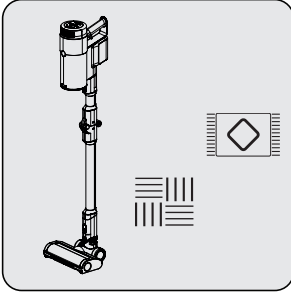

Bu cihazın halılar ve sert yüzeyler üzerinde kullanımı uygundur.

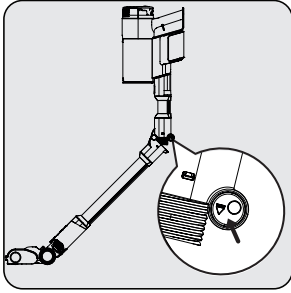

Koltuk, masa altları gibi alanlara kolay erişim için boruyu katlayabilirsiniz. Sol taraftaki borunun katlanmasını sağlayan yuvarlak düğmeye basarak boruyu katlayabilirsiniz.

4 Kullanım

4.3 LED ekran göstergeleri

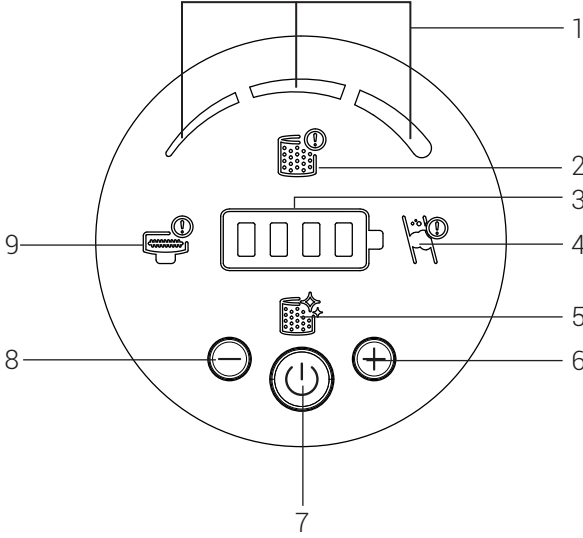

1. Bu simgeler, kullanılmakta olan emiş modunu gösterir.
2. Ön filtre veya EPA12 filtresi cihaza takılmadığında bu simge kullanıcıyı uyarır ve makineyi korumak için ürün bu filtreler takılmadan açılmaz. Filtreleri taktığınızdan emin olun.
3. Batarya şarj seviyesinin simgesel gösterimi
4. Hava tıkanıklığı olduğunu gösterir. Lütfen borunun içini ve ürünün gövdesinin emiş ağzını kontrol ederek makede tıkanıklığa neden olan herhangi bir yabancı madde olup olmadığını tespit edin.
5. Filtrenin temizlenmesi gerektiğini gösterir.
6. Devir artırma düğmesi
7. Açma/Kapama düğmesi
8. Devir azaltma düğmesi
9. Makaralarda takılma olduğunu ve makaraların temizlenmesi gerektiğini gösterir.

4 Kullanım

4.4 Aksesuarlar

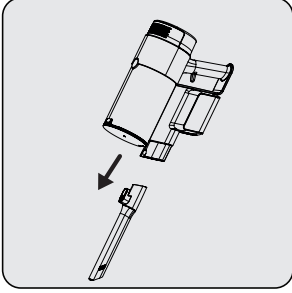

Dar ağızlı uç:

Mobilyaların arkaları, ulaşılması zor alanlar ve dar alanların temizlenmesi için uygundur.

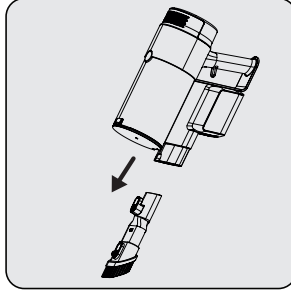

Toz fırçası:

Perdeler, koltuklar, cilalı mobilyalar ve hassas ve kırılğan nesnelerin temizlenmesi için uygundur.

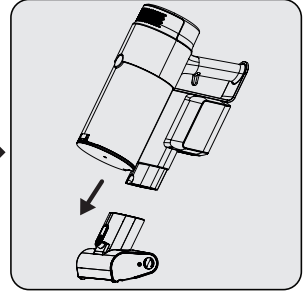

Mini turbo evcil hayvan fırçası:

Zeminleri, merdiven basamaklarını, araç içlerini, kanepeleri ve koltukları süpürmek için uygundur. Ayrıca bu tür yüzeylerdeki evcil hayvan tüylerini süpürmek için de kullanılır.

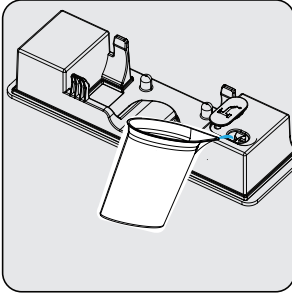

Paspas aparatı:

Sert zeminlerin paspaslanması işlemi için uygundur. Paspas Aparatı, Su deposunu temiz su ile doldurun.

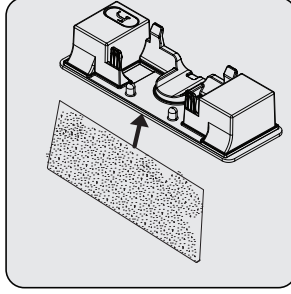

Cırt cırtlı paspas bezini; paspas aparatı alt yüzeyine sabitleyin.

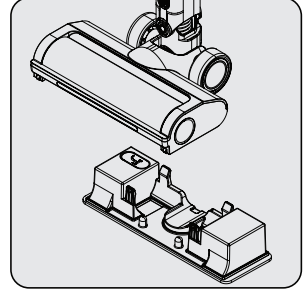

Paspas aparatını elektrikli turbo fırçanın altına takın.

4 Kullanım



UYARI: Paspas aparatını halı üzerinde kullanmayın.



UYARI: Paspas aparatı su haznesine; çamaşır suyu veya aşırı köpürebilen sıvı deterjan koymayın.



UYARI: Kullanım tamamlandıktan sonra paspas aparatını çıkarın.



UYARI: Ahşap zeminlerinizin zarar görmesini önlemek için paspaslama işlemi tamamlandıktan hemen sonra paspas aparatını çıkarın.



UYARI: Paspaslama işlemi tamamlandıktan sonra paspas aparatı su haznesi içinde kalan suyu boşaltıp hazneyi kurulaşın.



Paspas bezleri çamaşır makinesinde yıkanabilir.



UYARI: Su deposundan su fışkırbileceğinden başlığı kaldırmayın veya eğmeyin.



UYARI: Paspas aparatı üründe takılı paspas yapılırken su, kahve, çay birikintilerini, paspaslamayın, emdirmeyin. Bu birikintiler ürün içine kaçıp cihazınıza zarar verebilir.

5 Temizlik ve bakım

Cihazı temizlemeden önce cihazı kapatın ve cihazın fişini prizden çıkarın.



UYARI: Cihazı temizlemek için kesinlikle benzin, çözücü, aşındırıcı temizlik maddeleri, metal nesnelere veya sert fırçalar kullanmayın.



UYARI: Cihaz kullanıldıkça, zaman içinde filtreler deforme olabilir. Performans kaybını önlemek için ilgili filtreler değiştirilmelidir. Filtre siparişi vermek için müşteri hizmetleriyle iletişim geçin.

5.1 Toz Haznesinin ve Filtrelerin Temizlenmesi



UYARI: Filtreleri yıkamayın.



Toz haznesini her kullanımdan sonra temizlemenizi öneririz.

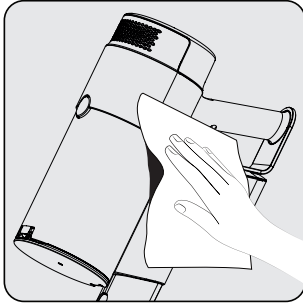

Cihazın gövdesinin yüzeyini ıslak bir bezle silin.

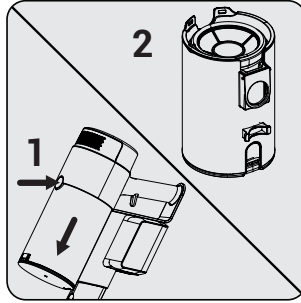

Çöp kutusu ayırma düğmesine basın ve çöp kutusunu ayırın.

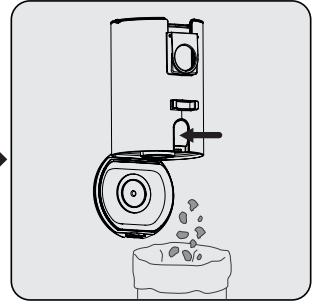

Çöp kutusu kapağı ayırma düğmesine basın ve çöp kutusunu boşaltın.

5 Temizlik ve bakım

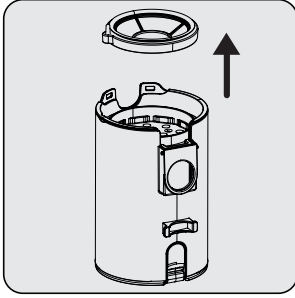

Detaylı bir filtre temizliği için ön filtre parçasını yukarı doğru çekerek çıkarın.

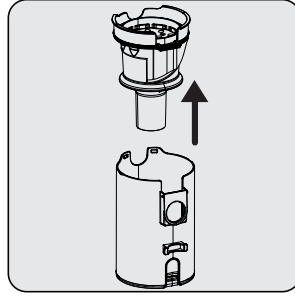

Gözenekli filtre parçasını yukarı doğru çekin.

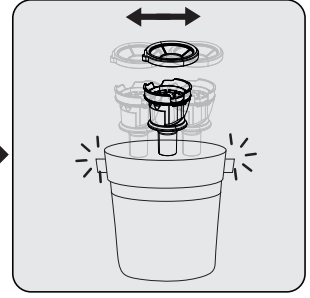

Gözenekli filtreyi ve ön filtreyi sallayarak temizleyin ve tozlardan arındırın.

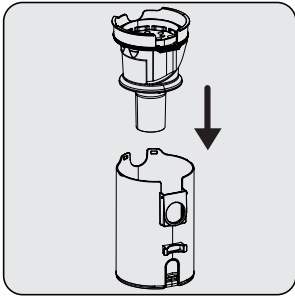

Gözenekli filtreyi çöp kutusuna takın.

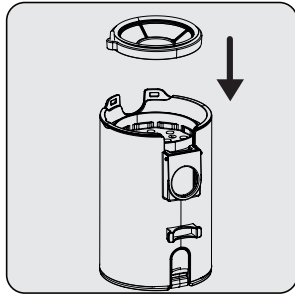

Ön filtreyi gözenekli filtreye takın.

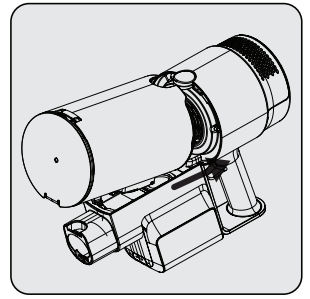

Çöp kutusunun arka tarafının gövdeye oturması için çöp kutusunu önce ürünün gövdesine, daha sonra düğme alanına yerleştirin.

5 Temizlik ve bakım

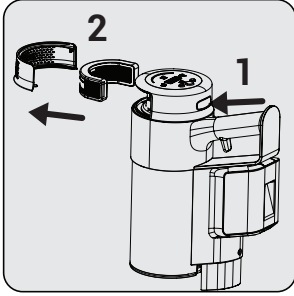

EPA E12 Filtreyi temizlemek için düğmeye (1) basın ve filtre parçasını çıkarın.

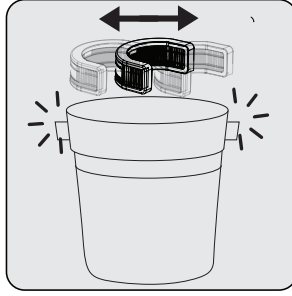

EPA E12 filtreyi sallayarak temizleyin ve tozlardan arındırın.

5.2 Fırçanın temizlenmesi



UYARI: Turbo fırçayı ve ana makarayı yıkamayın.

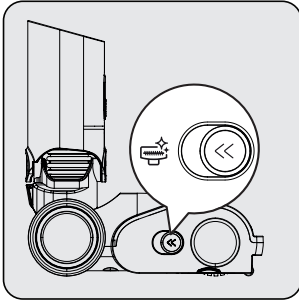

Makara ayırma düğmesini sol tarafa itin.

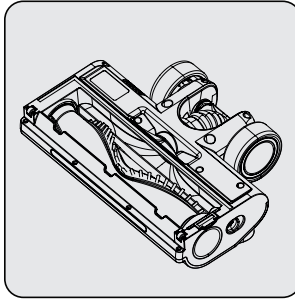

Makarayı sert bir yüzeye hafifçe vurarak veya bir fırçayla temizleyerek tozdan arındırın. Takılan/dolaşan saç vb. nesnelere keserek temizleyin.

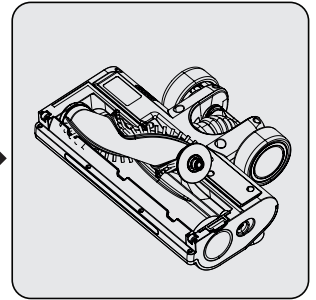

Makarayı iterek yerine oturtun.

5 Temizlik ve bakım

5.3 Saklama

- Cihazı uzun süre kullanmayı düşünmüyorsanız dikkatli bir şekilde saklayın.
- Cihazı fişten çıkarınız.
- Cihazın çocukların erişemeyeceği bir yerde saklandığından emin olun.
- Bataryayı iletken olmayan bir malzemenin üstünde saklayın ve bataryanın metal malzemelere doğrudan temas etmesine izin vermeyin. Aksi takdirde batarya hasar görecektir.
- Ürün uzun bir süre kullanılamayacak ise; şarjı en az yarıya kadar dolu olacak şekilde saklayınız. Bataryayı tamamen şarj veya deşarj etmeyin. Ürün en az 3 ayda bir şarj edilmelidir.

5.4 Taşıma ve nakliye

- Taşıma ve nakliye esnasında cihazı orijinal ambalajıyla taşıyın. Cihazın ambalajı cihazı fiziksel hasarlara karşı korur.
- Cihazın ya da ambalajının üzerine ağır nesnelere koymayın. Aksi takdirde cihaz hasar görebilir.
- Cihaz düşürülürse çalışmayabilir veya cihazda kalıcı hasarlar oluşabilir.

Hizmet talebinin deęerlendirilmesi

1 Müşteri Başvurusu

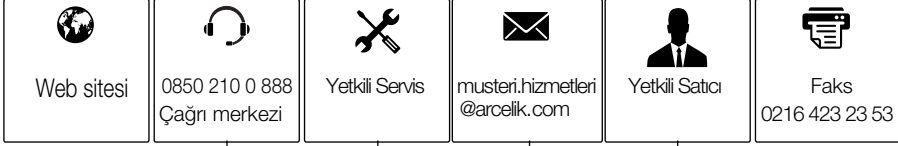

2 Başvuru kaydı

Başvuru Konusu
Müşteri Adı, Soyadı
Müşteri Telefonu
Müşteri Adresi

3 Hizmet talebinin alınması

- Hizmet talebi analizi
- Hizmet hakkında müşterinin bilgilendirilmesi (Keşif,nakliye,montaj,bilgi,onarım,deęişim vb.)
- Hizmet hakkında gerekli işlemin gerçekleştirilmesi

4 Müşteri memnuniyetinin alınması

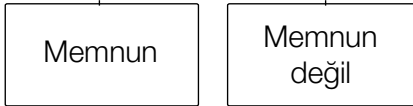

5 Başvuru kaydının kapatılıp, bilgilerin saklanması

Müşteri Memnuniyeti Politikası

- Müşterilerimizin istek ve önerilerini her kanaldan karşılamaktan mutluluk duyarız.

Kanallarımız:

* Çağrı Merkezimiz: 0850 210 0 888

(Sabit telefonlardan veya cep telefonlarından alan kodu çevirmeden arayın*)

* Diğer Numaramız: 0216 585 8 888

- Çağrı Merkezimiz haftanın 7 günü 24 saat hizmet vermektedir.

- Çağrı Merkezimiz ile yaptığınız görüşmeler iletişim hizmeti aldığınız operatör firma tarafından sizin için tanımlanan tarifeye göre ücretlendirilir.

- Sabit veya cep telefonlarınızdan alan kodu tuşlamadan çağrı merkezi numaramızı arayarak ürününüz ile ilgili arzu ettiğiniz hizmeti talep edebilirsiniz.

* Whatsapp Numaramız: 0544 444 0 888

* Faks Numaramız: 0216-423-2353

* Web Adresimiz:

- www.arcelik.com.tr

* e-posta Adresimiz:

- musteri.hizmetleri@arcelik.com.tr

* Sosyal Medya Hesaplarımız:

- <https://www.instagram.com/arcelik/>

- <https://twitter.com/arcelik>

- <https://www.facebook.com/arcelik/>

- <https://www.youtube.com/user/tvarcelik>

* Posta Adresimiz:

- Arçelik A.Ş. Karaağaç Caddesi No:2-6,
34445, Sütüce / İSTANBUL

* Bayilerimiz,

- <https://www.arcelik.com.tr/arcelik-bayileri>

* Yetkili Servislerimiz,

- <https://www.arcelik.com.tr/yetkili-servisler>

- Tüm yetkili servis istasyonu bilgilerimiz, Ticaret Bakanlığı tarafından oluşturulan "Servis Bilgi Sistemi"nde (www.servis.gov.tr) yer almaktadır.

- Yedek parça malzemeleri yetkili servislerimizden temin edilebilir.

- Online servis randevusu almak için,

- <http://digital.arcelik.com.tr>

- Müşterilerimizden iletilen istek ve önerilerin Arçelik'e ulaştığı bilgisini, müşteri profili ayrımı yapılmaksızın kendilerine 24 saat içinde veririz.
- Müşteri Hizmetleri sürecimiz:
Müşterilerimizin istek ve önerilerini;
 - * **İzlenebilir, raporlanabilir, şeffaf ve güvenli tek bir bilgi havuzunda toplarız.**
 - * **Yasal düzenlemelere uygun, objektif, adil ve gizlilik içinde ele alır ve değerlendiririz.**
 - * **Bu geri bildirimleri süreçlerimizin daha mükemmel hale getirilmesinde kullanırız.**
- Arçelik olarak, mükemmel müşteri deneyimini yaşatmayı ana ilke olarak kabul eder, müşteri odaklı bir yaklaşım benimseriz.
- Bütün süreçlerimizi yönetim sistemi ile entegre ederek birbirini kontrol eden bir yapı geliştirilmesini sağlarız.
Yönetim hedeflerini de bu sistem üzerinden besleriz.

Aşağıdaki önerilere uymanızı rica ederiz.

- Ürününüzü aldığınızda Garanti belgesini Yetkili Satıcınıza onaylattırınız.
- Ürününüzü kullanma kılavuzu esaslarına göre kullanınız.
- Ürününüz ile ilgili hizmet talebiniz olduğunda yukarıdaki telefon numaralarından Çağrı Merkezimize başvurunuz.
- Hizmet için gelen teknisyene "teknisyen kimlik kartı" nı sorunuz.
- İşiniz bittiğinde Yetkili servis teknisyeninden "Hizmet Fişi" istemeyi unutmayınız. alacağınız "Hizmet Fişi" , ilerde ürününüzde meydana gelebilecek herhangi bir sorunda size yarar sağlayacaktır.
- Ürünün kullanım ömrü: 10 yıldır. (Ürünün fonksiyonunu yerine getirebilmesi için gerekli yedek parça bulundurma süresi)

Bu kılavuzu okumadan ürününüzü çalıştırmayınız.

Ürününüz ile ilgili garanti şartları, kullanımı ve sorun giderme yöntemleri kılavuzda yer almaktadır.

Uygun Kullanım ve Garanti ile İlgili Dikkat Edilmesi Gereken Hususlar;

Aşağıda belirtilen sorunların giderilmesi ücret karşılığında yapılır. Bu durumlar için garanti şartları uygulanmaz;

- 1) Kullanım hatalarından kaynaklanan hasar ve arızalar,
- 2) Malın tüketiciye tesliminden sonraki yükleme, boşaltma, taşıma vb. sırasında oluşan hasar ve arızalar,
- 3) Malın kullanıldığı yerin elektrik (priz, gerilim, topraklama vb.), su (su basıncı, musluk vb.), doğalgaz, telefon, internet vb. şebekesi ve/veya altyapısı (gider, zemin, ortam vb.) kaynaklı meydana gelen hasar ve arızalar,
- 4) Doğa olayları ve yangın, su baskını vb. kaynaklı meydana gelen hasar ve arızalar,
- 5) Malın tanıtma ve kullanma kılavuzlarında yer alan hususlara aykırı kullanılmasından kaynaklanan hasar ve arızalar,
- 6) Malın, 6502 sayılı Tüketicinin Korunması Hakkındaki Kanununda tarif edilen şekli ile ticari veya mesleki amaçlarla kullanımı durumunda ortaya çıkan hasar ve arızalar,
- 7) Mala yetkisiz kişiler tarafından bakım, onarım veya başka bir nedenle müdahale edilmesi

Durumlarında mala verilmiş garanti sona erecektir.
Garanti uygulaması sırasında değiştirilen malın garanti süresi, satın alınan malın kalan garanti süresi ile sınırlıdır.

Ürününüz Arçelik A.Ş adına Guang Dong Xinbao Electrical Appliances Holdings Co.,Ltd Longzhou Road Leliu Town, Shunde District Foshan City Guangdong Province, P.R.C. 86-757-66855035 tarafından üretilmiştir.

Menşei :P.R.C.

GARANTİ ŞARTLARI

- 1) Garanti süresi, malın teslim tarihinden itibaren başlar ve 2 yıldır.
- 2) Malın tanıtma ve kullanma kılavuzunda gösterildiği şekilde kullanılması ve Arçelik A.Ş.'nin yetkili kıldığı servis çalışanları dışındaki şahıslar tarafından bakım, onarım veya başka bir nedenle müdahale edilmemiş olması şartıyla, malın bütün parçaları dahil olmak üzere tamamını; malzeme, işçilik ve üretim hatalarına karşı malın teslim tarihinden itibaren yukarıda belirtilen süre kadar garanti eder.
- 3) Malın ayıplı olduğunun anlaşılması durumunda tüketici, 6502 sayılı Tüketicinin Korunması Hakkında Kanunun 11 inci maddesinde yer alan;
a- Sözleşmeden dönme, c- Ücretsiz onarılmasını isteme,
b- Satış bedelinden indirim isteme, ç- Satılanın ayıpsız bir misli ile değiştirilmesini isteme,
haklarından birini kullanabilir.
- 4) Tüketicinin bu haklardan ücretsiz onarım hakkını seçmesi durumunda satıcı; işçilik masrafı, değiştirilen parça bedeli ya da başka herhangi bir ad altında hiçbir ücret talep etmeksizin malın onarımını yapmak veya yaptırmakla yükümlüdür. Tüketici ücretsiz onarım hakkını üretici veya ithalatçıya karşı da kullanabilir. Satıcı, üretici ve ithalatçı tüketici bu hakkını kullanmasından müstesilen sorumludur.
- 5) Tüketicinin, ücretsiz onarım hakkını kullanması halinde malın;
- Garanti süresi içinde tekrar arızalanması,
- Tamiri için gereken azami sürenin aşılması,
- Tamirinin mümkün olmadığını, yetkili servis istasyonu, satıcı, üretici yada ithalatçı tarafından bir raporla belirlenmesi durumlarında;
tüketici malın bedel iadesini, ayıp oranında bedel indirimini veya imkân varsa malın ayıpsız misli ile değiştirilmesini satıcıdan talep edebilir.
Satıcı, tüketicinin talebinin reddedemez. Bu talebin yerine getirilmemesi durumunda satıcı, üretici ile ithalatçı müstesilen sorumludur.
- 6) İlgili mevzuatlarda belirlenen kullanım ömrü süresince malın azami tamir süresi 20 iş gününü, geçemez. Bu süre, garanti süresi içerisinde mala ilişkin arızanın yetkili servis istasyonuna veya satıcıya bildirim tarihi, garanti süresi dışında ise malın yetkili servis istasyonuna teslim tarihinden itibaren başlar. Garanti kapsamı içerisindeki malın arızasının 10 iş günü içerisinde giderilememesi halinde, üretici veya ithalatçı; malın tamiri tamamlanıncaya kadar, benzer özelliklere sahip başka bir malı tüketicinin kullanımına tahsis etmek zorundadır. Benzer özelliklere sahip başka bir malın tüketici tarafından istenmemesi halinde üretici veya ithalatçılar bu yükümlülükten kurtulur. Malın garanti süresi içerisinde arızalanması durumunda, tamirde geçen süre garanti süresine eklenir.
- 7) Malın kullanma kılavuzunda yer alan hususlara aykırı kullanılmasından kaynaklanan hasar ve arızalar garanti kapsamı dışındadır.
- 8) Tüketici, garantiden doğan haklarının kullanılması ile ilgili olarak çıkabilecek uyuşmazlıklarda yerleşim yerinin bulunduğu veya tüketici işleminin yapıldığı yerdeki Tüketici Hakem Heyetine veya Tüketici Mahkemesine başvurabilir.
- 9) Satıcı tarafından bu Garanti Belgesinin verilmemesi durumunda, tüketici Ticaret Bakanlığı Tüketicinin Korunması ve Piyasa Gözetimi Genel Müdürlüğüne başvurabilir.

Üretici veya İthalatçı Firmasının;

Unvanı: Arçelik A.Ş.
Adresi: Arçelik A.Ş. Karaağaç Caddesi No:2-6,
34445, Sülüçe / İSTANBUL
Telefonu: (0-216) 585 8 888
Faks: (0-216) 423 23 53
web adresi: www.arçelik.com.tr

Malın

Markası: Arçelik
Cinsi: Şarjlı Dik Süpürge
Modeli: SD 9361
Bandrol ve Seri No:
Garanti Süresi: 2 YIL
Azami Tamir Süresi: 20 İş günü

GENEL MÜDÜR

**Arçelik A.Ş.**

GENEL MÜDÜR YRD.

**Satıcı Firmasının:**

Unvanı:
Adresi:
Telefonu:
Faks:
e-posta:

Fatura Tarih ve Sayısı:
Teslim Tarihi ve Yeri:
Yetkilinin İmzası:
Firmanın Kaşesi:

Bu bölümü, ürünü aldığınız Yetkili Satıcı imzalayacak ve kaşeleyecektir.