

# beko

## Az Yađlı Fritöz

Kullanma Kılavuzu

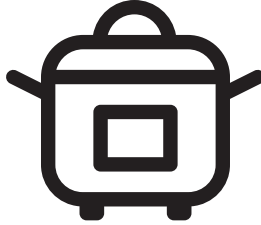

FRA 5334 B

TR



01M-8915721200-4423-01

## Lütfen önce bu kılavuzu okuyun!

Değerli Müşterimiz,

Beko ürününü tercih ettiğiniz için teşekkür ederiz. Yüksek kalite ve teknoloji ile üretilmiş olan ürününüzün size en iyi verimi sunmasını istiyoruz. Bunun için, bu kılavuzun tamamını ve verilen diğer belgeleri ürünü kullanmadan önce dikkatle okuyun ve bir başvuru kaynağı olarak saklayın. Ürünü başka birisine vererseniz, kullanma kılavuzunu da birlikte verin. Kullanma kılavuzunda belirtilen tüm bilgi ve uyarıları dikkate alarak talimatlara uyun.

Bu kullanma kılavuzunun başka modeller için de geçerli olabileceğini unutmayın. Modeller arasındaki farklar kılavuzda açık bir şekilde belirtilmiştir.

## Sembollerin anlamları

Bu kullanma kılavuzunun çeşitli kısımlarında aşağıdaki semboller kullanılmıştır:



Cihazın kullanımıyla ilgili önemli bilgiler ve faydalı tavsiyeler.



**UYARI:** Can ve mal güvenliğiyle ilgili tehlikeli durumlar konusunda uyarılar.



Gıda ile temasa uygundur.



Cihazı, elektrik kablosunu veya elektrik fişini suya ya da diğer sıvılara batırmayın.



**UYARI:** Sıcak yüzeylerle ilgili uyarı.



**GERİ DÖNÜŞTÜRÜLMÜŞ &  
GERİ DÖNÜŞTÜRÜLEBİLİR  
KAĞIT**

<b>1 Önemli güvenlik ve çevre talimatları</b>	<b>4</b>
1.1 AEEE Yönetmeliğine Uygunluk ve Atık Ürünün Elden Çıkarılması .....	6
1.2 Ambalaj bilgileri .....	6
1.3 Enerji tasarrufu için yapılması gerekenler..	6
<b>2 Az Yağlı Fritöz</b>	<b>7</b>
<b>3 Kullanım</b>	<b>9</b>
3 Kullanım amacı .....	9
3.1 Cihazın kullanıma hazırlanması .....	9
3.2 Kontrol paneli ve led ekran .....	10
3.3 İlk kullanım öncesi uyarılar.....	11
3.4 Çalıştırma.....	12
3.4.1 Program seçme ve başlatma .....	12
3.4.2 Sıcaklık ve zaman ayarı .....	12
3.5. Pişirme.....	13
<b>4 Pişirme süresi</b>	<b>15</b>
<b>5 Temizlik ve bakım</b>	<b>16</b>
5.1 Temizlik.....	16
5.2 Saklama .....	17
5.3 Taşıma ve nakliye .....	17
<b>6 Sorun giderme</b>	<b>18</b>
<b>7 Tüketici hizmetleri</b>	<b>19</b>

# 1 Önemli güvenlik ve çevre talimatları

Bu bölümde, yaralanma ya da maddi hasar tehlikelerini önlemeye yardımcı olacak güvenlik talimatları yer almaktadır.

Bu talimatlara uyulmaması halinde her türlü garanti geçersiz hale gelir.

## 1.1 Genel güvenlik

- Bu cihaz, uluslararası güvenlik standartlarına uygundur.
- Bu cihaz sadece evde kullanılmak ve yiyecek hazırlamak için tasarlanmıştır, profesyonel kullanım için uygun değildir.
- Bu cihaz 0-8 yaş arası çocuklar tarafından kullanılamaz. Cihaz, yalnızca sürekli gözetim altında olmaları koşuluyla 8 ve üzeri yaşlardaki çocuklar tarafından kullanılabilir. Bu cihaz, denetim sağlanması veya cihazın güvenli bir şekilde kullanılması ve karşılaşılan tehlikelerin anlaşılması ile ilgili bilgi verilmesi durumunda, fiziksel, işitsel veya akli yetileri sınırlı veya tecrübe ve bilgi eksikliği olan kişiler tarafından kullanılabilir.
- Bu ürün ticari kullanım için tasarlanmamıştır, evde ve aşadakiler gibi uygulamalarda

kullanılmak üzere tasarlanmıştır:

- Dükkanların, ofislerin ve diğer çalışma ortamlarının personel mutfaklarında;
- Çiftlik evlerinde;
- Otel, motel ve diğer konaklama mekânlarında müşteriler tarafından;
- Pansiyon türü mekanlarda.
- Yatma yerleri ve kahvaltı yapılan ortamlar
- Temizlik ve kullanıcı bakım işlemleri, başlarında bir büyük olmadığı sürece çocuklar tarafından yapılmamalıdır.
- Ürünü ve ürün kablosunu 8 yaşından küçük çocukların erişmeyeceği bir yerde saklayın.
- Pişirme cihazları, (varsa) tutamaklarını sıcak sıvıların dökülmesini engelleyecek şekilde konumlandırın ve sabit olarak yerleştirin.
- Cihazın üzerinde belirtilen gerilimin, evinizdeki şebeke gerilimiyle aynı olduğundan emin olun.
- Cihazı topraklı prizde kullanın.



## 1 Önemli güvenlik ve çevre talimatları

- Cihazı uzatma kablosuyla kullanmayın.
- Cihazınızı fırın ve ocak gibi ısı kaynaklarının üzerine veya yakınına yerleştirmeyin.
- Elektrik kablosunun hasar görmesini önlemek için sıkışmasını, kıvrılmasını veya keskin kenarlara sürtünmesini engelleyin.
- Cihazın fişini çıkartırken kablodan çekmeyin.
- Cihazı veya elektrik kablosunu suya daldırmayın.
- Cihazı elektrik fişine bağlıken gözetimsiz bırakmayın.
- Cihazı parçalarına ayırmayın.
- Sadece orijinal parçaları veya üretici tarafından tavsiye edilen parçaları kullanın.
- Cihazı temizlemeden önce fişini prizden çekin ve temizlik sonrasında tüm parçalarını tamamen kurutun.
- Cihazı Temizlik ve Bakım bölümündeki talimatlara uygun olarak temizleyin.
- Yangın tehlikesinden dolayı cihaza büyük parçalı yiyecekler koymayın.
- Ellerinizi nemli veya ıslakken, cihazın fişine dokunmayın.
- Cihazı nemli ortamlarda kullanmayın.
- Cihazı, kullanımda ve içerisindeki yağ sıcakken hareket ettirmeyin.
- Cihazı patlayıcı veya yanıcı ortamların ve maddelerin bulunduğu yerde veya yakınında kullanmayın.
- Yanma riskini önlemek için sıcak yüzeylere temas etmeyin.
- Cihazı çocukların ulaşamayacağı güvenli bir yerde soğumaya bırakın.
- Cihaz çalışırken hava giriş ve hava çıkış deliklerini kapatmayın.
- Cihaz kullanımdayken üzerine eğilmeyin. Kullanım sırasında cihazdan sıcak hava yükselir!
- Cihaz kullanım sırasında ısınır. Yanma riskini önlemek için sıcak yüzeylere temas etmeyin.
- Kullanım sırasında odanın yeterli havalandırıldığına emin olun.
- Yangın çıkması durumunda cihazın fişini prizden çekin.

- Elektrik çarpma tehlikesinden ötürü cihazın üzerine su dökmeyin.
- Cihazı harici bir zamanlayıcı veya ayrı bir uzaktan kumanda sistemiyle çalıştırmayın.
- Cihaz ile birlikte sadece sapları yalıtımlı metal mutfak eşyaları kullanın.
- Cihaz çalışırken veya sıcakken cihazın üzerine hiçbir şey koymayın.
- Bağlantıyı kesmek için gösterge butonunu kapalı konumuna getirin. Ardından fişi prizden çıkarın.
- Ambalaj malzemelerini saklıyorsanız çocukların ulaşamayacağı bir yerde muhafaza edin.
- Güç kablosu hasarlanırsa tehlikeyi önlemek için kablo değişimi üretici, servis veya benzeri uzman kişiler tarafından yapılmalıdır.

### 1.1 AEEE Yönetmeliğine Uygunluk ve Atık Ürünün Elden Çıkarılması



Bu ürün T.C. Çevre ve Şehircilik Bakanlığı tarafından yayımlanan "Atık elektrikli ve Elektronik eşyaların Kontrolü Yönetmeliği"nde belirtilen zararlı ve yasaklı maddeleri içermez.

AEEE Yönetmeliğine uygundur. Bu ürün, geri dönüşümlü ve tekrar kullanılabilir nitelikteki yüksek kaliteli parça ve malzemelerden üretilmiştir. Bu nedenle, ürünü, hizmet ömrünün sonunda evsel veya diğer atıklarla birlikte atmayın. Elektrikli ve elektronik cihazların geri dönüşümü için bir toplama noktasına götürün. Bu toplama noktalarını bölgenizdeki yerel yönetime sorun. Kullanılmış ürünleri geri kazanıma vererek çevrenin ve doğal kaynakların korunmasına yardımcı olun.

### 1.2 Ambalaj bilgileri



Ürünün ambalajı, Ulusal Mevzuatımız gereği geri dönüştürülebilir malzemelerden üretilmiştir. Ambalaj atığını evsel veya diğer atıklarla birlikte atmayın, yerel otoritenin belirttiği ambalaj toplama noktalarına atın.

### 1.3 Enerji tasarrufu için yapılması gerekenler

Kullanım sırasında kılavuzda tavsiye edilen sürelerle uyun. Kullanımdan sonra cihazın fişini prizden çıkarın.

## 2 Az Yağlı Fritöz

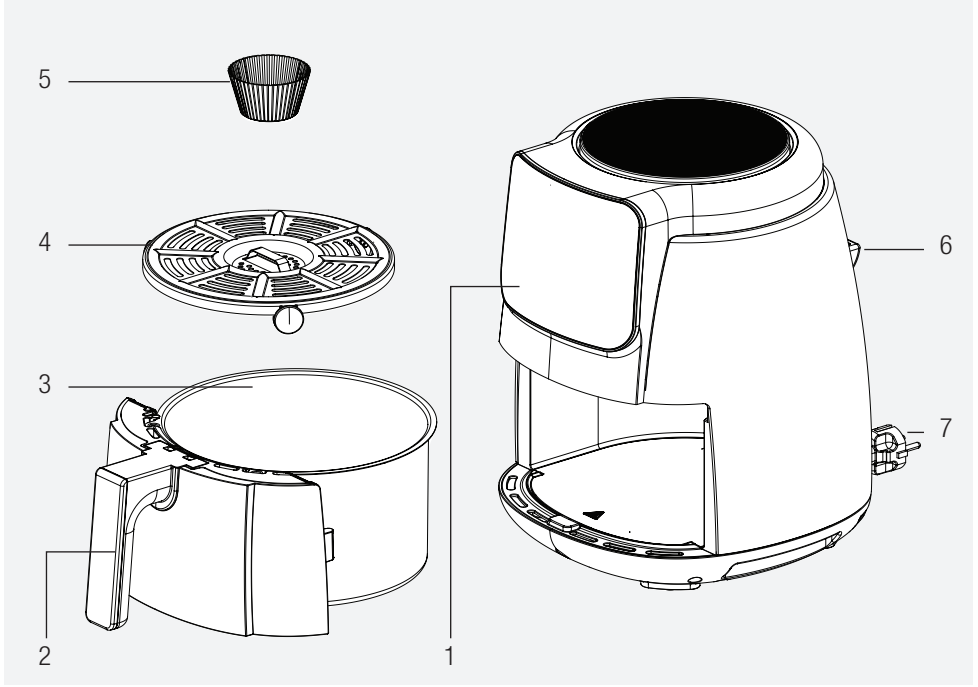

1. Dijital kontrol paneli
2. Hazne tutamak
3. Çıkarılabilir pişirme sepeti
4. Pişirme tepsi
5. Muffin kabı (6 adet)
6. Hava çıkışı
7. Güç kablosu

### Teknik veriler

Güç kaynağı	220-240V~, 50-60Hz
Güç tüketimi	1550 W

Cihazın üzerindeki işaretler veya ürünle birlikte verilen diğer belgelerde belirtilen değerler, ilgili standartlara uygun olarak laboratuvar koşullarında elde edilmiştir. Bu değerler, cihazın kullanımına ve ortam koşullarına göre değişiklik gösterebilir. Güç değerleri 230 V gerilimde test edilmiştir.

## 3 Kullanım

### 3 Kullanım amacı

- Cihaz sadece evde kullanılmak üzere tasarlanmıştır, profesyonel kullanım için uygun değildir.
- Cihaz ilk kez kullandığınızda biraz duman çıkarabilir. Bu durum normaldir.

### 3.1 Cihazın kullanıma hazırlanması

Cihazı dik konumda dengeli, düz, temiz, kuru ve kaymayan bir yüzeyde kullanın.

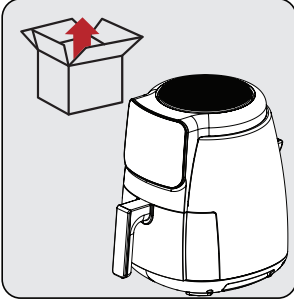

İlk kullanımdan önce cihazın ambalaj malzemeleri sökün ve cihazı düz, temiz bir çalışma alanına yerleştirin.

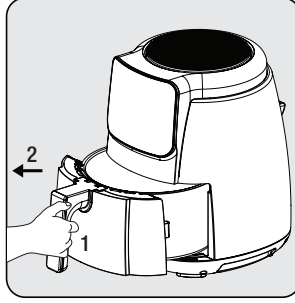

Çıkarılabilir pişirme sepetini açmak için tutamağı sıkıca kavrayın; daha sonra çekmeceyi yuvasından çıkarın.

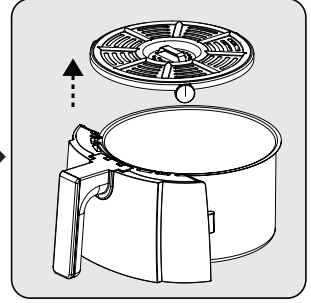

Pişirme tepsisini hazneden kaldırarak çıkarın.

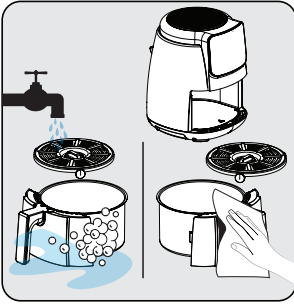

Çıkarılabilir pişirme sepetini, pişirme tepsisini ve muffin kabını sabunlu ılık su ile temizleyin ve sonrasında cihazın dış yüzeyini ve yıkadığınız parçaları tamamen kurutun.

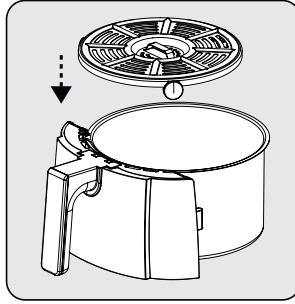

Pişirme tepsisini hazneye oturtun.

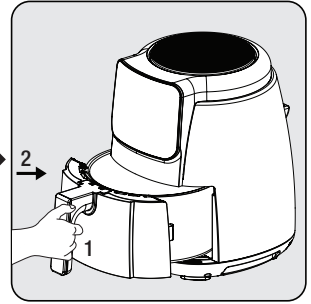

Tüm parçaları temizledikten sonra pişirme sepetini cihaza takın. Cihazın kullanımına hazırdır.



- İlk kullanım için ürünü en yüksek sıcaklığa ayarlayın ve 10 dk. malzeme eklemeyin.
- Cihazı içinde pişirme sepeti olmadan kullanmayın.

## 3 Kullanım

### 3.2 Kontrol paneli ve led ekran:

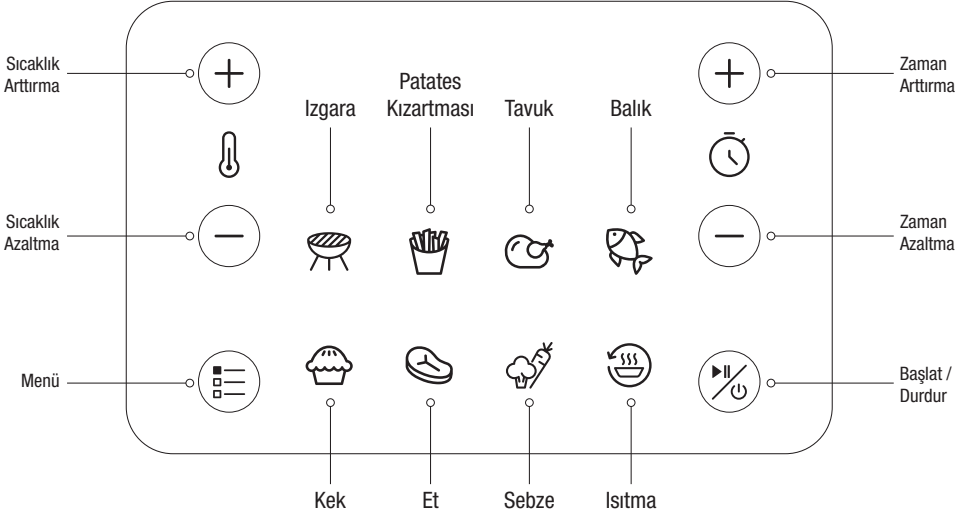

- Ürün çalışırken hazne çıkarılırsa, ürün duracaktır.
- Başka bir programa geçilmek istenirse, Başlat / Durdur sembolüne “” 1 kez basıp, menü ile başka bir program seçip istediğiniz program ile devam edebilirsiniz.
- Ürün çalışırken sıcaklık “” ve süre “” ayarlarını değiştirebilirsiniz.
- Pişirme işlemi tamamlandığında 3 bip sesi duyulur tüm ışıklar söner. 3 bip sesinden sonra ekrandaki tüm fonksiyon ışıkları yanacaktır ve tekrar çalıştırılmaya hazırdır.

### 3.3 İlk kullanım öncesi uyarılar

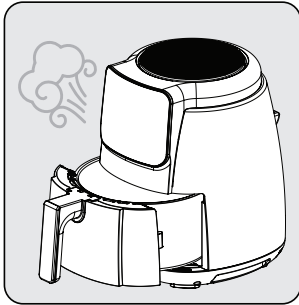

Cihaz çalışırken ve çıkarılabilir pişirme sepeti geri çekildiğinde, hava çıkışından ve sepetin üst kısmından sıcak buhar yayılacaktır bu nedenle yüksek sıcaklıktaki buhardan yanmamak için dikkatli olun.

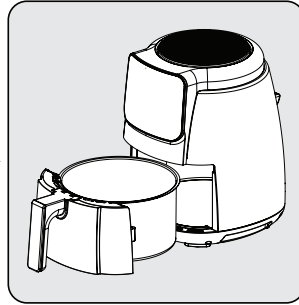

Pişirme sepeti yüksek sıcaklıkta olduğu için kullanırken direkt temasta bulunmamak için dikkat edin.

### 3.4 Çalıştırma

#### 3.4.1 Program seçme ve başlatma

**i** Ekranda seçtiğiniz pişirme fonksiyonlarına göre otomatik ayarlanmış sıcaklık ve süreler verilmiştir. Dilerseniz bu sıcaklık ve süreleri değiştirebilirsiniz.

**!** Ürün çalıştırdıktan sonra farklı programa geçmek isterseniz Başlat / Durdur "▶/⏻" sembolüne bir kez basın. Ardından istediğiniz programı "Menü [≡]" sembolüne basarak seçin.

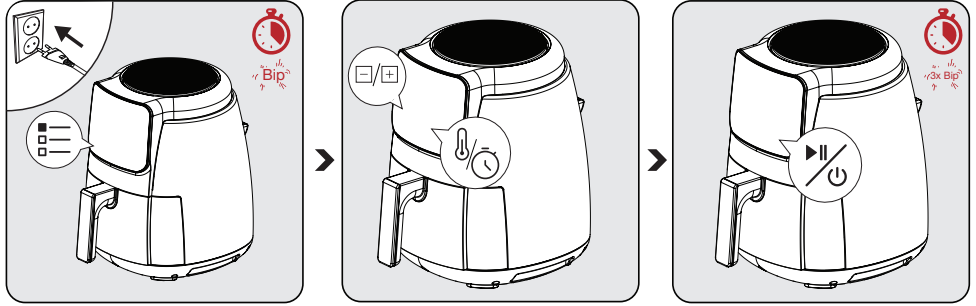

Ürünü fişe takın, ekrandaki tüm fonksiyon sembolleri kısa süreliğine yanar ve bip sesi duyulur. Ekranda Başlat / Durdur sembolü "▶/⏻" yanar

Başlat / Durdur sembolüne "▶/⏻" 1 kez basılır, tüm fonksiyon ışıkları yanar. Seçmek istediğiniz programı ayarlamak için "Menü [≡]" sembolüne basarak istediğiniz programa gelene kadar basıp çekilir, seçtiğiniz programın ışığı yanıp söner, diğerleri sabit yanar.

İsteddiğiniz programa geldiğinizde, ekranda önceden ayarlanmış sıcaklık ve süre aynı gösterecektir. Dilerseniz sıcaklık "⏻" ve süre "⌚" değiştirebilirsiniz. Başlat / Durdur sembolüne "▶/⏻" basmanızda ürün çalışmaya başlayacaktır.

## 3 Kullanım

### 3.4.2 Sıcaklık ve zaman ayarı

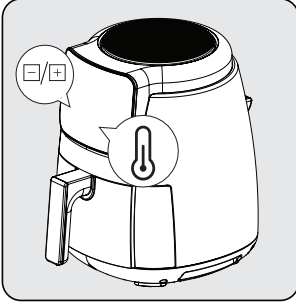

“Sıcaklık” deęiřtirme sembolüne basın. Ekranda sıcaklık yanıp sönecek. İsteddiğiniz sıcaklığı + veya - sembolleri ile deęiřtirin.

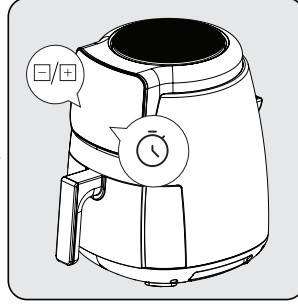

Ardından “Süre” sembolüne bastığınızda ekranda süre yanıp sönecek. Piřirme süresini + veya - sembolleri ile ayarlayın. Bařlatmak için “Bařlat / Durdur” sembolüne “▶/⏻” basın.

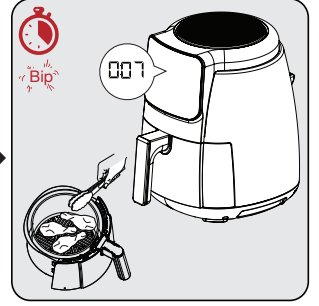

Programa ait ayarlanan sürenin yarısına gelindiğinde sepet çekmecesi çıkarılabilir ve yiyeceęi yardımcı bir alet (mařa vb.) ile çevirebilirsiniz. Piřirme süresinin sonuna geldiğinde ekranda geri sayım bařlar. Bittikten sonra 3 kez bip sesi duyulur.



- Piřirme sepetindeki silikon yüksek sıcaklığa dayanıklı, gıdada kullanılabilir malzemeden üretilmiřtir. Esas olarak sepet kaplamasının çizilmesini önlemektedir. Bu nedenle yiyecek piřirirken yerinden çıkmadığına emin olun.
- Piřirme sepetini çekerken içindeki sıcak buhara dikkat edin, yüksek sıcaklıkta olduęundan ellerinizle dokunmayın.
- Piřmiř yiyecekleri çıkarmak için cihazın iç yüzeyine zarar vermeyecek yardımcı bir alet (mařa vb.) kullanın.

## 3.5. Piřirme

- Piřireceğiniz yiyeceęi çıkarılabilir piřirme sepetine (5) yerleřtirmeden önce yaę ile harmanlayın.



Piřirme sepetini ve piřirme tepsisini, tutamak haricinde sıcakken tutmayın.

### 3 Kullanım

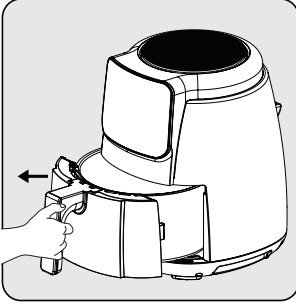

Pişirme sepetini açmak için tutamacını sıkıca kavrayın; daha sonra çekmeceyi maki-neden çıkarın ve düz, temiz bir yüzeye yerleştirin.

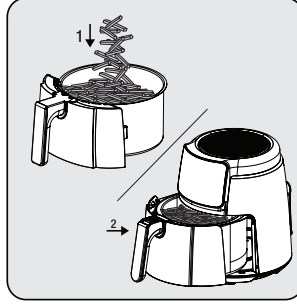

Yiyecekleri pişirme sepetine yerleştirin. Ardından sepeti cihaza takın ve tamamen oturduğuna emin olun.

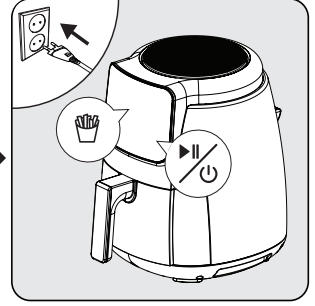

Cihazınızı prize takın ve istediğiniz pişirme programını seçin. Ardından pişirme işlemini başlatın.

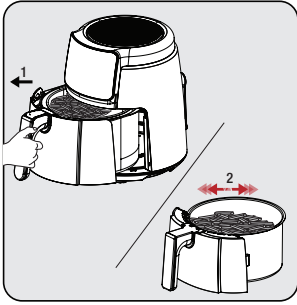

Çıkarılabilir pişirme sepetini çıkartın ve yiyeceklerde kızanlık, donukluk olup olmadığını kontrol edin. İlave pişirme gerekiyorsa pişirme süresini biraz daha uzatabilirsiniz.

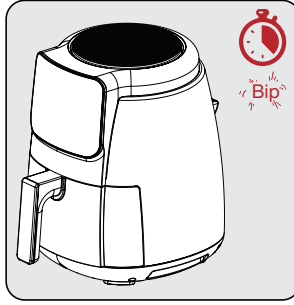

Seçilen pişirme süresi dolduğunda uyarı sesi duyulur ve cihazınız otomatik olarak kapanır. Pişirme programı tamamlandığında 3 bip sesi duyulur. Bu ifade yemek programının bitmiş olduğunu gösterir.

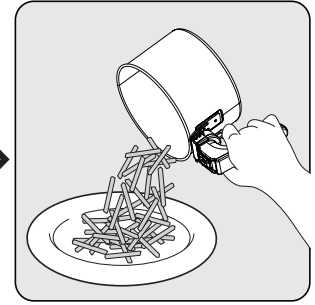

İşlem tamamlandıktan sonra sepetteki malzemeleri bir kaseye veya tabağa boşaltın. Sıcak veya süzülen yağ çıkarılabilir pişirme sepetinin alt kısmında birikebileceğinden, malzemelerin bulunduğu sepeti servisten önce mutlaka sepet çekmesinden çıkarın.



Patates-Tavuk-Et-Balık modlarında sürenin yarısına geldiğinde pişirme işleminin eşit olmasını sağlamak için, sepet çekmesini gerektiği durumlarda dikkatli bir şekilde çıkarıp sallayın ve kontrol edin. Gerekirse sıcaklığı ayarlayın.

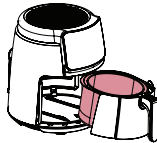

Pişirme esnasında ve sonrasında pişirme sepetinin yüzeyi sıcak olacağı için, pişirme sepetini cihazın dış yüzeyine temas ettirmeyiniz.





- Yiyecekleri çıkarılabilir pişirme sepetinden çıkarmadan önce 5 ila 10 saniye dinlenmesini bekleyin.
- İri veya yumuşak yiyecekleri cihazın iç yüzeyine zarar vermeyecek şekilde sepetten çıkarmak için maşa kullanın.
- Bir parti yiyecek hazır olduğunda, ürün bir başka parti için anında kullanıma hazırdır.
- Gerekirse çıkarılabilir pişirme sepeti cihazın içinden çıkartıp işlem yapın. Çıkarılabilir pişirme sepeti cihazdan çıkardıktan sonra bir nihale üzerine yerleştirin.



Çevirme işlemi esnasında cihazın çok sıcak olabileceğini unutmayın.

## 4 Pişirme süresi

Aşağıdaki tabloda, farklı gıdaların pişirme sürelerine yönelik genel bir bakış verilmiştir. Pişirme süreleri, yiyeceklerin kalınlığına ve kıvamına bağlıdır. Önerilen süre ve miktarlar yaklaşık değer olarak göz önünde bulundurulmalıdır.

Başarılı sonuç almak için pişirme işlemini gerçekleştirmeden önce cihaz tabloda belirtilen sıcaklığa ulaşana kadar lütfen ön ısıtma yapınız.

PROGRAM	Gıda	Sıcaklık	Süre	Karıştırma / Çevirme
Izgara	Köfte (6 adet)	200 °C	6 - 10 dk	√
	Pirzola ( 4 adet)	200 °C	6 - 10 dk	√
Tavuk	But (3 adet)	180 °C	20 - 25 dk	√
	Tavuk Göğsü (3 adet)	180 °C	20 - 25 dk	√
	Kanat ( 6 adet)	180 °C	20 - 26 dk	√
Balık	Levrek (fileto)	200 °C	8 - 14 dk	√
	Somon (fileto)	200 °C	8 - 12 dk	√
	Jumbo Karides (10 adet)	180 °C	10 - 16 dk	√
Fırın	Soğan Halkası (8 adet)	190 °C	10 - 15 dk	√
	Patates - Havuç Garnitür (küp)	190 °C	15 - 20 dk	√
	Muffin kabı(6 adet)	160 °C	20-25 dk	X
Patates	Donuk Pat (250g)	190 °C	15 - 20 dk	√
	Donuk Pat (500g)	190 °C	18 - 25 dk	√
	Donuk Pat (800g)	190 °C	25 - 35 dk	√
	Taze Pat (250g)	190 °C	15 - 20 dk	√
	Taze Pat (500g)	190 °C	18 - 25 dk	√
	Taze Pat (800g)	190 °C	25 - 35 dk	√
Sebze	Kabak (2mm)	180 °C	20 - 25 dk	√
	Patlıcan (2mm)	180 °C	20 - 25 dk	√
Isıtma	Pizza (dilim)	80 °C	10 - 15 dk	√
	Simit (adet)	70 °C	10 - 15 dk	√
Et	Antrikot (2 dilim)	200 °C	10 - 18 dk	√
	Bonfile (2 dilim)	200 °C	8 - 14 dk	√

## 5 Temizlik ve bakım

### 5.1 Temizlik

**i** Cihazı temizlemek için kesinlikle benzin, solvent, aşındırıcı temizleyiciler, metal nesnelere veya sert fırçalar kullanmayın.

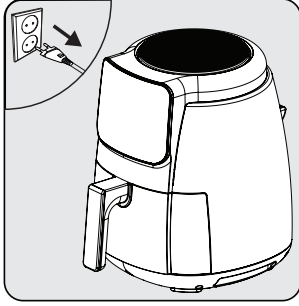

Cihazı kapalı konumuna getirin ve fişini prizden çekin.

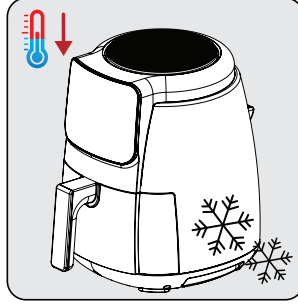

Cihazın tamamen soğumasını bekleyin.

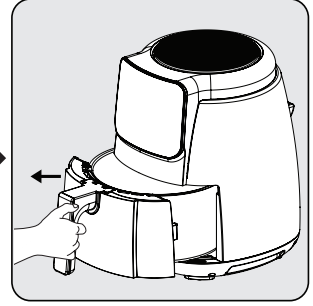

Çıkarılabilir pişirme sepetini çekmeden çıkarın.

**i** Cihazınızın daha hızlı soğuması için çıkarılabilir pişirme sepetini ve pişirme tepsisini çıkarın.

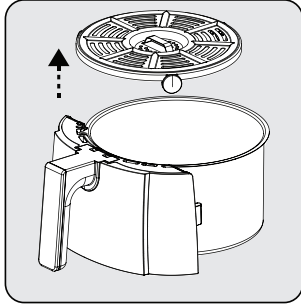

Pişirme tepsisini çıkarılabilir pişirme sepetinden çıkartın.



Çıkarılabilir pişirme sepeti ve pişirme tepsisini sabunlu ılık su ile temizleyin ve sonrasında tamamen kurutun.

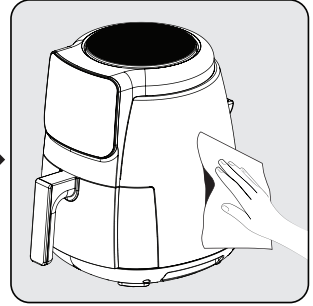

Cihazın dış yüzeyini temizlemek için nemli bir bez kullanın. Cihazın dışını tamamen kurutun.

**i** Yabancı maddelerin birikimini önlemek için çıkarılabilir pişirme sepeti tabanını ve sepet çekmecisini daima temiz tutun.

## 5.2 Saklama

- Cihazı uzun süre kullanmayı düşünmüyorsanız, dikkatli bir şekilde saklayın.
- Cihazı kaldırmadan önce fişini çekin ve soğumaya bırakın.
- Cihazı serin ve kuru bir yerde saklayın.
- Cihazı ve kablosunu, çocukların ulaşamayacağı bir yerde muhafaza edin.

## 5.3 Taşıma ve nakliye

- Taşıma ve nakliye sırasında cihazı orijinal ambalajı ile birlikte taşıyın. Cihazın ambalajı, cihazı fiziksel hasarlara karşı koruyacaktır.
- Cihazın veya ambalajının üzerine ağır cisimler koymayın. Cihaz zarar görebilir.
- Cihazın düşürülmesi durumunda cihaz çalışmayabilir veya kalıcı hasar oluşabilir.

## 6 Sorun giderme

	Sorun	Neden	Çözüm
1	Ürün çalışmıyor	Elektrik kesintileri Elektrik prizinde elektrik yok veya teması kötü Güç kaynağı voltajının ürünün nominal voltajıyla eşleşmemesi	Güç kaynağını kontrol edin ve elektrik geldiğinden emin olun
2	Yemek az pişmiş/yanmış	Pişirme süresi doğru değil	Pişirme ve zamanlamayı ayarlamak için tarifleri ve kişisel deneyiminizi birleştirin
3	İlk kullanımda duman çıkması	Ürünün ısıtıcısının üzerinde pas önleyici yağ kalması	Ürünün ısıtıcısının üzerindeki pas önleyici yağı çıkarmak için sıcaklığı maksimuma ayarlayın ve 10-15 dakika ön ısıtma yapın
4	Tuhaf koku gelmesi	Pişirme sepeti, Sepet çekmecesini, ısıtıcı üzerinde yabancı cisim	Yabancı cisim temizleyin

Sorunun yukarıdaki kontrolden sonra giderilememesi durumunda, tamir işlemi için yetkili servisimiz ile iletişime geçin.

## Müşteri Hizmetleri

### Müşteri Memnuniyeti Politikası

- Müşterilerimizin istek ve önerilerini her kanaldan karşılamaktan mutluluk duyarız.

#### Kanallarımız:

\* Çağrı Merkezimiz: 0850 210 0 888

(Sabit telefonlardan veya cep telefonlarından alan kodu çevirmeden arayın\*)

\* Diğer Numaramız: 0216 585 8 888

- Çağrı Merkezimiz haftanın 7 günü 24 saat hizmet vermektedir.

- Çağrı Merkezimiz ile yaptığınız görüşmeler iletişim hizmeti aldığınız operatör firma tarafından sizin için tanımlanan tarifeye göre ücretlendirilir.

- Sabit veya cep telefonlarınızdan alan kodu tuşlamadan çağrı merkezi numaramızı arayarak ürününüz ile ilgili arzu ettiğiniz hizmeti talep edebilirsiniz.

\* Whatsapp Numaramız: 0544 444 0 888

\* Faks Numaramız: 0216-423-2353

\* Web Adresimiz:

- [www.beko.com.tr](http://www.beko.com.tr)

\* e-posta Adresimiz:

- [musteri.hizmetleri@beko.com](mailto:musteri.hizmetleri@beko.com)

\* Sosyal Medya Hesaplarımız:

- <https://www.instagram.com/bekoturkiye/>

- [https://twitter.com/beko\\_tr](https://twitter.com/beko_tr)

- <https://www.facebook.com/bekoturkiye/>

- <https://www.youtube.com/user/BekoChannel>

\* Posta Adresimiz:

- Arçelik A.Ş. Karaağaç Caddesi No:2-6,  
34445, Söğütözü / İSTANBUL

\* Bayilerimiz,

- <https://www.beko.com.tr/yetkili-saticilar>

\* Yetkili Servislerimiz,

- <https://www.beko.com.tr/yetkili-servis>

- Online servis randevusu almak için,

- <http://digital.arcelik.com.tr>

- Tüm yetkili servis istasyonu bilgilerimiz, Ticaret Bakanlığı tarafından oluşturulan "Servis Bilgi Sistemi"nde ([www.servis.gov.tr](http://www.servis.gov.tr)) yer almaktadır.

- Yedek parça malzemeleri yetkili servislerimizden temin edilebilir.

- Müşterilerimizden iletilen istek ve önerilerin Beko'ya ulaştığı bilgisini, müşteri profili ayrımı yapılmaksızın kendilerine 24 saat içinde veririz.
- Müşteri Hizmetleri sürecimiz:  
Müşterilerimizin istek ve önerilerini;  
\* İzlenebilir, raporlanabilir, şeffaf ve güvenli tek bir bilgi havuzunda toplarız.  
\* Yasal düzenlemelere uygun, objektif, adil ve gizlilik içinde ele alır ve değerlendiririz.  
\* Bu geri bildirimleri süreçlerimizin daha mükemmel hale getirilmesinde kullanırız.
- Beko olarak, mükemmel müşteri deneyimini yaşatmayı ana ilke olarak kabul eder, müşteri odaklı bir yaklaşım benimseriz.
- Bütün süreçlerimizi yönetim sistemi ile entegre ederek birbirini kontrol eden bir yapı geliştirilmesini sağlarız.  
Yönetim hedeflerini de bu sistem üzerinden besleriz.

### Aşağıdaki önerilere uymanızı rica ederiz.

- Ürününüzü aldığınızda Garanti belgesini Yetkili Satıcınıza onaylattırınız.
- Ürününüzü kullanma kılavuzu esaslarına göre kullanınız.
- Ürününüz ile ilgili hizmet talebiniz olduğunda yukarıdaki telefon numaralarından Çağrı Merkezimize başvurunuz.
- Hizmet için gelen teknisyene "teknisyen kimlik kartı"nı sorunuz.
- İşiniz bittiğinde Yetkili servis teknisyeninden "Hizmet Fişi" istemeyi unutmayınız. alacağınız "Hizmet Fişi" , ilerde ürününüzde meydana gelebilecek herhangi bir sorunda size yarar sağlayacaktır.
- Ürünün kullanım ömrü: 7 yıldır. (Ürünün fonksiyonunu yerine getirebilmesi için gerekli yedek parça bulundurma süresi)

## Hizmet talebinin değerlendirilmesi

1

### Müşteri Başvurusu

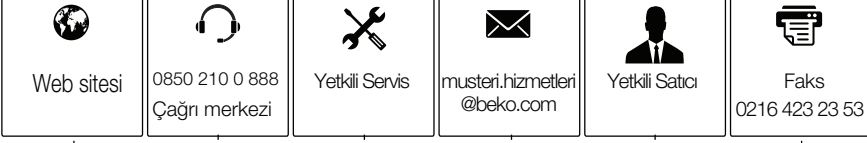

2

### Başvuru kaydı

Başvuru Konusu  
Müşteri Adı, Soyadı  
Müşteri Telefonu  
Müşteri Adresi

3

### Hizmet talebinin alınması

- Hizmet talebi analizi
- Hizmet hakkında müşterinin bilgilendirilmesi (Keşif,nakliye,montaj,bilgi,onarım,değişim vb.)
- Hizmet hakkında gerekli işlemin gerçekleştirilmesi

4

### Müşteri memnuniyetinin alınması

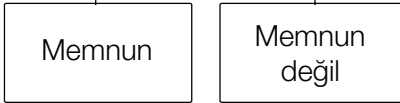

5

### Başvuru kaydının kapatılıp, bilgilerin saklanması

## **Bu kılavuzu okumadan ürününüzü çalıştırmayınız.**

Ürününüz ile ilgili garanti şartları, kullanımı ve sorun giderme yöntemleri kılavuzda yer almaktadır.

Uygun Kullanım ve Garanti ile İlgili Dikkat Edilmesi Gereken Hususlar;

Aşağıda belirtilen sorunların giderilmesi ücret karşılığında yapılır. Bu durumlar için garanti şartları uygulanmaz;

1. Kullanım hatalarından kaynaklanan hasar ve arızalar,
2. Malın tüketiciye tesliminden sonraki yükleme, boşaltma, taşıma vb. sırasında oluşan hasar ve arızalar,
3. Malın kullanıldığı yerin elektrik (priz, gerilim, topraklama vb.), su (su basıncı, musluk vb.), doğalgaz, telefon, internet vb. şebekesi ve/veya altyapısı (gider, zemin, ortam vb.) kaynaklı meydana gelen hasar ve arızalar,
4. Doğa olayları ve yangın, su baskını vb. kaynaklı meydana gelen hasar ve arızalar,
5. Malın tanıtma ve kullanma kılavuzlarında yer alan hususlara aykırı kullanılmasından kaynaklanan hasar ve arızalar,
6. Malın, 6502 sayılı Tüketicinin Korunması Hakkındaki Kanununda tarif edilen şekli ile ticari veya mesleki amaçlarla kullanımı durumunda ortaya çıkan hasar ve arızalar,
7. Mala yetkisiz kişiler tarafından bakım, onarım veya başka bir nedenle müdahale edilmesi

Durumlarında mala verilmiş garanti sona erecektir.

Garanti uygulaması sırasında değiştirilen malın garanti süresi, satın alınan malın kalan garanti süresi ile sınırlıdır.

Ürününüz Arçelik A.Ş. tarafından üretilmiştir.

Menşei : Türkiye



## GARANTİ ŞARTLARI

- 1) Garanti süresi, malın teslim tarihinden itibaren başlar ve 2 yıldır.
- 2) Malın tanıtma ve kullanma kılavuzunda gösterildiği şekilde kullanılması ve Arçelik A.Ş.'nin yetkili kıldığı servis çalışanları dışındaki şahıslar tarafından bakım, onarım veya başka bir nedenle müdahale edilmiş olması şartıyla, malın bütün parçaları dahil olmak üzere tamamını; malzeme, işçilik ve üretim hatalarına karşı malın teslim tarihinden itibaren yukarıda belirtilen süre kadar garanti eder.
- 3) Malın ayıplı olduğunun anlaşılması durumunda tüketicisi, 6502 sayılı Tüketicinin Korunması Hakkında Kanununun 11 inci maddesinde yer alan;  
a- Sözleşmeden dönme, c- Ücretsiz onarılmasını isteme,  
b- Satış bedelinden indirim isteme, ç- Satılanın ayıpsız bir misli ile değiştirilmesini isteme,  
haklarından birini kullanabilir.
- 4) Tüketicinin bu haklardan ücretsiz onarım hakkını seçmesi durumunda satıcı; işçilik masrafı, değiştirilen parça bedeli ya da başka herhangi bir ad altında hiçbir ücret talep etmeksizin malın onarımını yapmak veya yaptırmakla yükümlüdür. Tüketicisi ücretsiz onarım hakkını üretici veya ithalatçıya karşı da kullanabilir. Satıcı, üretici ve ithalatçı tüketicinin bu hakkını kullanmasından müstesilsen sorumludur.
- 5) Tüketicinin, ücretsiz onarım hakkını kullanması halinde malın;  
- Garanti süresi içinde tekrar arızalanması,  
- Tamiri için gereken azami sürenin aşılması,  
- Tamirinin mümkün olmadığı için, yetkili servis istasyonu, satıcı, üretici yada ithalatçı tarafından bir raporla belirlenmesi durumlarında; tüketicisi malın bedel iadesini, ayıp oranında bedel indirimi veya imkân varsa malın ayıpsız misli ile değiştirilmesini satıcıdan talep edebilir. Satıcı, tüketicinin talebini reddedemez. Bu talebin yerine getirilmemesi durumunda satıcı, üretici ile ithalatçı müstesilsen sorumludur.
- 6) İlgili mevzuatlarda belirlenen kullanım ömrü süresince malın azami tamir süresi 20 iş gününü, geçemez. Bu süre, garanti süresi içerisinde mala ilişkin arızanın yetkili servis istasyonuna veya satıcıya bildirmesi tarihinde, garanti süresi dışında ise malın yetkili servis istasyonuna teslim tarihinden itibaren başlar. Garanti kapsamı içerisindeki malın arızasının 10 iş günü içerisinde giderilememesi halinde, üretici veya ithalatçı; malın tamiri tamamlanmaya kadar, benzer özelliklere sahip başka bir malı tüketicinin kullanımına tahsis etmek zorundadır. Benzer özelliklere sahip başka bir malın tüketicisi tarafından istenmemesi halinde üretici veya ithalatçılar bu yükümlülüğünden kurtulur. Malın garanti süresi içerisinde arızalanması durumunda, tamirde geçen süre garanti süresine eklenir.
- 7) Malın kullanma kılavuzunda yer alan hususlara aykırı kullanılmasından kaynaklanan hasar ve arızalar garanti kapsamı dışındadır.
- 8) Tüketicisi, garantiden doğan haklarının kullanılmasını ile ilgili olarak çıkabilecek uyuşmazlıklarda yerleşim yerinin bulunduğu veya tüketicisi işleminin yapıldığı yerdeki Tüketicisi Hakem Heyetine veya Tüketicisi Mahkemesine başvurabilir.
- 9) Satıcı tarafından bu Garanti Belgesinin verilmemesi durumunda, tüketicisi Ticaret Bakanlığı Tüketicinin Korunması ve Piyasa Gözetimi Genel Müdürlüğüne başvurabilir.

### Üretici veya İthalatçı Firmasının:

Ünvanı: Arçelik A.Ş.  
Adresi: Arçelik A.Ş. Karagaç Cad. No:2-6  
34445 Söğütözü / İSTANBUL / TÜRKİYE  
Telefonu: (0-216) 585 8 888  
Faks: (0-216) 423 23 53  
web adresi: www.beko.com.tr

### Malın

Markası: Beko  
Cinsi: Az Yağlı Fritöz  
Modeli: FRA 5334 B  
Bandrol ve Seri No:  
Garanti Süresi: 2 YIL  
Azami Tamir Süresi: 20 İş günü

GENEL MÜDÜR

*Hakan Bıçlı*

**Arçelik A.Ş.**

GENEL MÜDÜR YRD.

*Adnan*

### Satıcı Firmasının:

Ünvanı:  
Adresi:  
Telefonu:  
Faks:  
e-posta:

Fatura Tarih ve Sayısı:  
Teslim Tarihi ve Yeri:  
Yetkilinin İmzası:  
Firmanın Kaşesi:

Bu bölümü, ürünü aldığınız Yetkili Satıcı imzalayacak ve kaşeleyecektir.