



## **Rendeli El Blender**

Kullanma Kılavuzu



RHB 3410

TR



01M-8917711100-3624-03

## Lütfen önce bu kılavuzu okuyun!

Değerli Müşterimiz,

Arçelik ürününü tercih ettiğiniz için teşekkür ederiz. Yüksek kalite ve teknoloji ile üretilmiş olan ürününüzün size en iyi verimi sunmasını istiyoruz. Bunun için, bu kılavuzun tamamını ve verilen diğer belgeleri ürünü kullanmadan önce dikkatle okuyun ve bir başvuru kaynağı olarak saklayın. Ürünü başka birisine vererseniz, kullanma kılavuzunu da birlikte verin. Kullanma kılavuzunda belirtilen tüm bilgi ve uyarıları dikkate alarak talimatlara uyun.

### Sembollerin anlamları

Bu kullanma kılavuzunun çeşitli kısımlarında aşağıdaki semboller kullanılmıştır:



Cihazın kullanımıyla ilgili önemli bilgiler ve faydalı tavsiyeler.



**UYARI:** Can ve mal güvenliğiyle ilgili tehlikeli durumlar konusunda uyarılar.



Gıda ile temasa uygundur.



Cihazı, elektrik kablosunu veya elektrik fişini suya ya da diğer sıvılara batırmayın.



Elektrik çarpması uyarısı.



GERİ DÖNÜŞTÜRÜLMÜŞ &  
GERİ DÖNÜŞTÜRÜLEBİLİR  
KAĞIT

# İÇİNDEKİLER

## **1 Önemli güvenlik ve çevre talimatları 4**

- 1.1 Genel güvenlik ..... 4
- 1.2 AEEE yönetmeliğine uyum ve atık ürünün elden çıkarılması ..... 5
- 1.3 Ambalaj bilgisi ..... 6
- 1.4 Kimyasal mevzuat bilgisi..... 6
- 1.5 Enerji tasarrufu için yapılması gerekenler..... 6

## **2 Doğrayıcınız 7**

- 2.1 Genel bakış..... 7
- 2.2 Teknik veriler..... 7

## **3 Kullanım 8**

- 3.1 İlk kullanım ..... 8
- 3.2 Maksimum miktarlar ve işlem süresi..... 8
- 3.3 Kullanım amacı..... 9
- 3.4 Karıştırma..... 9
- 3.5 Çırpma..... 11
- 3.6 Parçalama ..... 12
- 3.7 Rende diskinin kullanımı..... 14

## **4 Temizlik ve bakım 16**

- 4.1 Temizlik..... 16
- 4.2 Saklama..... 18
- 4.3 Taşıma ve nakliye ..... 18

## **5 Tüketici hizmetleri 20**

Bu bölümde, yaralanma ya da maddi hasar tehlikelerini önlemeye yardımcı olacak güvenlik talimatları yer almaktadır.

Bu talimatlara uyulmaması halinde her türlü garanti geçersiz hale gelir.

## 1.1 Genel güvenlik

- Bu cihaz, uluslararası güvenlik standartlarına uygundur.
- Cihaz, 8 yaş ve üzeri çocuklar ve fiziksel, algısal ve zihinsel yetenekleri azalmış veya tecrübe ve bilgi eksikliği olan kişiler tarafından gözetim altında veya cihazın güvenli bir şekilde kullanımına ve karşılaşılan ilgili tehlikelerin anlaşılmasına dair talimat verilirse kullanılabilir. Çocuklar cihazla oynamamalıdır. Temizlik ve kullanıcı bakım işlemleri, başlarında bir büyük olmadığı sürece çocuklar tarafından yapılmamalıdır.
- Bu cihaz çocuklar tarafından kullanılamaz.
- Cihazı ve elektrik kablosunu, çocukların ulaşamayacağı bir yerde muhafaza edin.
- Elektrik kablosu, cihaz veya cihazın bıçağı hasarlıysa kullanmayın. Yetkili servise başvurun.
- Sadece orijinal parçaları veya üretici tarafından tavsiye edilen parçaları kullanın.
- Cihazı parçalarına ayırmayın.
- Şebeke güç kaynağınız cihazın tip etiketinde belirtilen bilgilere uygun olmalıdır.
- Cihazı uzatma kablosuyla kullanmayın.
- Cihazın fişini çıkartırken kablosundan çekmeyin.
- Gözetimsiz bırakıldığında, aksesuar takma/çıkarma işleminde veya temizlikten önce hareket eden parçaların durmasını bekleyin ve cihazın fişini prizden çekin.
- Ellerinizi nemli veya ıslakken cihazın fişine dokunmayın.
- Sıcak yiyecekler için cihazı kullanmayın.
- **Uyarı:** Ürününüz, ürününüzün korunması için emniyet termiği ile donatılmıştır. Uzun süreli kullanımda oluşacak aşırı ısınmadan dolayı ürününüz otomatik olarak duracaktır. Kısa bir soğuma süresi geçtikten sonra ürününüz tekrar çalışır duruma gelecektir.

- Cihazı sadece birlikte verilen lastik altlığı ve kasesi ile kullanın.
- Cihazı, kasesi boş şekilde çalıştırmayın.
- Bıçakların ve cihazın zarar görmesini önlemek için gıdalardan kemikleri ve çekirdekleri çıkarın.
- Cihaz, bıçakların kısa sürede körelmesine neden olabilecek kuru veya sert gıdalar için uygun değildir.
- Hatalı kullanımdan ötürü yaralanmaları önlemek için tüm uyarılara uyun.
- Kabı boşaltırken, temizlik esnasında ve parçalama bıçağına çıplak el ile dokunurken hatalı kullanımdan ötürü ciddi yaralanmalar meydana gelebilir. Parçalama bıçağını sadece plastik kısımdan tutmaya çalışarak dikkatli tutun.
- Temizlik sonrasında, elektriğe bağlamadan ve parçalarını takmadan önce cihazı ve tüm parçalarını kurutun.
- Cihazı, elektrik kablosunu veya elektrik fişini suya ya da diğer sıvılara batırmayın.
- Cihazı veya parçalarını sıcak yüzeylerin üzerinde veya yanında çalıştırmayın ya da bu yüzeylerin üstüne koymayın.
- Ambalaj malzemelerini saklıyorsanız çocukların ulaşamayacağı bir yerde muhafaza edin.

## 1.2 AEEE Yönetmeliğine Uyum ve Atık Ürünün Elden Çıkarılması



T.C. Çevre, Şehircilik ve İklim Değişikliği Bakanlığı tarafından yayımlanan Atık Elektrikli ve Elektronik Eşyaların Yönetimi Hakkında Yönetmelik'e uygundur. Bu ürün, geri dönüşümlü ve tekrar kullanılabilir nitelikteki yüksek kaliteli parça ve malzemelerden üretilmiştir. Bu nedenle, ürünü, hizmet ömrünün sonunda evsel veya diğer atıklarla birlikte atmayın. Elektrikli ve elektronik cihazların geri dönüşümü için bir toplama noktasına götürün. Bu toplama noktalarını bölgenizdeki yerel yönetime sorun. Kullanılmış ürünleri geri kazanıma vererek çevrenin ve doğal kaynakların korunmasına yardımcı olun.

### 1.3 Ambalaj bilgileri



Ürünün ambalajı, Ulusal Mevzuatımız gereği geri dönüştürülebilir malzemelerden üretilmiştir. Ambalaj atığını evsel veya diğer atıklarla birlikte atmayın, yerel otoritenin belirttiği ambalaj toplama noktalarına atın.

### 1.4 Kimyasal Mevzuat Bilgisi

Bu ürün 32055 sayılı ve 26 Aralık 2022 tarihli Elektrikli ve Elektronik Eşyalarda Bazı Zararlı Maddelerin Kullanımının Kısıtlanmasına İlişkin Yönetmelik'e uygundur.

### 1.5 Enerji tasarrufu için yapılması gerekenler

Kullanım sırasında kılavuzda tavsiye edilen sürelerle uyun. Kullanımdan sonra cihazın fişini prizden çıkarın.

## 2.1 Genel bakış

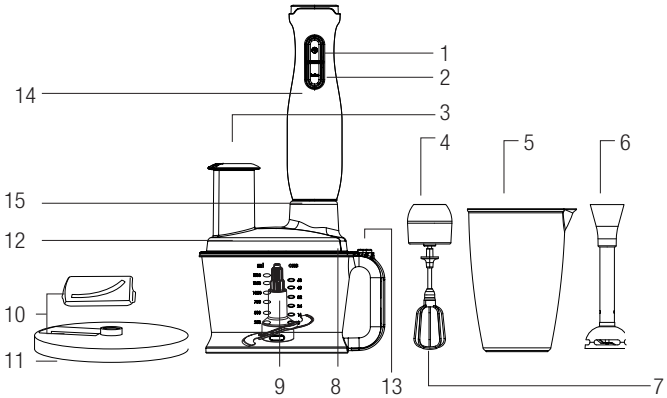

1. Çalıştırma düğmesi
2. Turbo çalıştırma düğmesi
3. İtici
4. Çırpma teli tutucu
5. Ölçüm kabı
6. Parçalayıcı ayak
7. Çırpma teli
8. Kilitleme tırnakları
9. Parçalama bıçağı
10. Rende ve doğrama bıçakları
11. Rende diski
12. Kilitlenebilir kapak

13. Kapak kilitleme düğmesi

14. Gövde

15. Dişli kutusu

## 2.2 Teknik veriler

**Güç kaynağı :**

220-240 V~, 50-60 Hz

**Güç : 1500 W****İzolasyon sınıfı : II**

Ürününüz üzerinde bulunan işaretlemelerde veya ürünle birlikte verilen diğer basılı dokümanlarda beyan edilen değerler, ilgili standartlara göre laboratuvar ortamında elde edilen değerlerdir. Bu değerler, ürünün kullanım ve ortam şartlarına göre değişebilir.

## 3 Kullanım

### 3.1 İlk kullanım

1. Tüm ambalaj ve etiket malzemelerini çıkarın ve yürürlükteki yerel düzenlemelere uygun olarak atın.
2. Cihazı ilk kez kullanmadan önce cihazı temizleyin (Bkz. "Temizlik ve bakım" bölümü).
3. Cihazın dik konumda dengeli, düz, temiz, kuru ve kaymayan bir yüzeyde kullanın.

### 3.2 Maksimum miktarlar ve işlem süresi

Malzemeler	Maksimum miktar	İşlem türü
Et	400 gr	Turbo
Soğan (parçalara ayrılmış)	500 gr	On-Turbo (kısa süreli işlemler için)
Meyveler (parçalara ayrılmış)	700 gr	Turbo
Maydanoz	100 gr	On-Turbo
Badem / Fındık / Ceviz	300 gr	On-Turbo
Peynir	200 gr	Turbo
Bisküvi	300 gr	On-Turbo
Salatalık	800 gr	On
Havuç	400 gr	On
Patates	400 gr	On
Kabak	800 gr	On
Turp	400 gr	On
Bal-Yağ	400 gr bal 200 gr yağ	5-10 pulse





- Çalıştırma düğmesine (1) her 1-2 saniyelik basışınız bir "PULSE" demektir.
- Maydanoz, soğan gibi yumuşak malzemelerde kısa aralıklarla, 1 saniyelik basışlar yeterlidir.

### 3.3 Kullanım amacı

- Bu cihaz, sadece evde kullanım için tasarlanmıştır. Ticari amaçlarla kullanılmamalıdır.
- Cihazı, kullanım amacının dışında hiçbir amaç için kullanmayın.
- Cihaz sadece gıdaları doğramak ve karıştırmak için tasarlanmıştır.



Kullanılmadığı zaman cihazın fişini çekin.

### 3.4 Karıştırma



- Bıçaklara çıplak elle dokunmayın.
- Parçalayıcı ayağın motor ünitesine tam olarak oturduğundan emin olun.

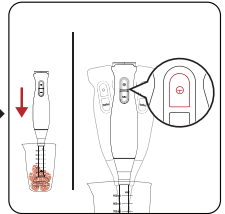
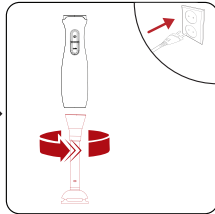
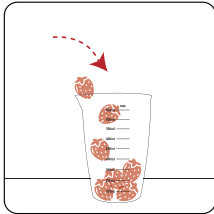

Püre yapmak veya karıştırmak istediğiniz yiyeceği ölçme kabına koyun.

Parçalayıcı ayağı kilitlenene kadar saat yönünün tersine çevirerek motor gövdesine takın. Cihazın fişini prize takın.

Parçalayıcı ayağı, içerisinde malzemelerin bulunduğu ölçme kabının içine sokun ve çalıştırma düğmesine basarak cihazınızı çalıştırınız.

### 3 Kullanım

i

- Hız deęiřimi için motor gövdesi üzerinde bulunan turbo çalıştırma düğmesine basın.
- Malzemeler plastik kabın yan taraflarına yapışırsa bir spatula vasıtasıyla çıkarın ve karıştırma işleminde devam edin.
- Malzemeleri karıştırmak için cihazı yavaşça yukarı ve, aşağı ve dairesel olarak hareket ettirin.

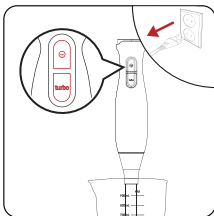

İşiniz bittiğinde, çalıştırma düğmesini veya turbo düğmesini bırakın ve cihazın fişini prizden çekin.

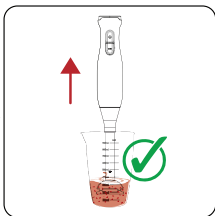

Parçalama ayağını ölçüm kabından çıkarın.

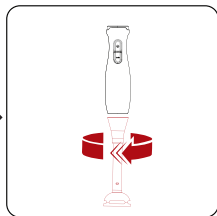

Parçalayıcı ayağı saat yönünde çevirerek motor gövdesine ayırın.

## 3.5 Çırpma

Çırpma aparatını krema, yumurta beyazı ve hazır tatlı harcı vb. çırpma için kullanabilirsiniz.

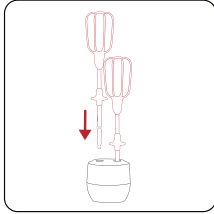

Çırpma tellerini yerine oturacak şekilde çırpma teli tutucusuna takın.

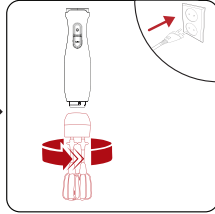

Çırpma teli tutucusunun motor gövdesine saat yönünün tersine çevirerek takın. Cihazın fişini prize takın.

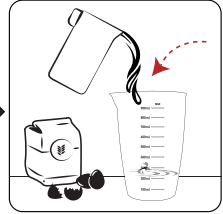

İşlemden geçirmek istediğiniz malzemeleri ölçme kabına koyun.

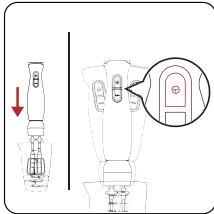

Çırpma telini, içerisinde malzemelerin bulunduğu ölçme kabının içine sokun ve çalıştırma düğmesine basın ve basılı tutun.

Hızlandırmak için turbo çalıştırma düğmesine basabilirsiniz.

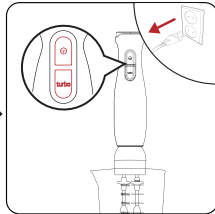

İşiniz bittiğinde, çalıştırma düğmesini veya turbo düğmesini bırakın ve cihazın fişini prizden çekin.

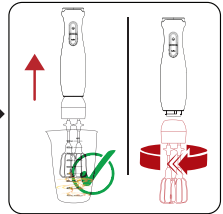

Çırpma telini, ölçüm kabından çıkarın. Çırpma telini, saat yönünde çevirerek motor gövdesine ayırın.

## 3 Kullanım

### 3.6 Parçalama



- Kahve çekirdeği, buz, hindistan cevizi, hububat veya kemik gibi son derece sert malzemeleri parçalamayın. Bitkilerin saplarını, cevizin kabuğunu ve etin kemiğini, sinirini ve kıkırdağını çıkarın.
- Et kıyma, peynir, soğan, nane ve benzeri ot, sarımsak, havuç, ceviz, badem, kuru erik vb. gibi malzemeleri parçalamak için kullanabilirsiniz.
- Bıçaklara çıplak elle dokunmayın. Bıçak oldukça keskindir.

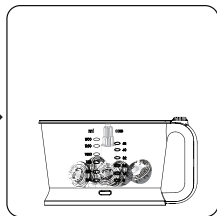
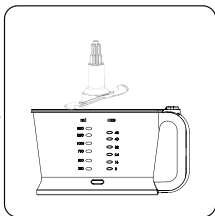
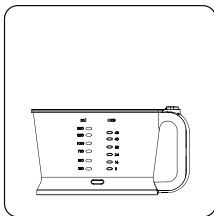

İşlem haznesini düz bir yüzeye koyun.

Parçalama bıçağını işlem haznesinin içine yerleştirin.

Malzemeleri işlem haznesine koymadan önce büyük parçaları küçük parçalar haline getiriniz.

### 3 Kullanım

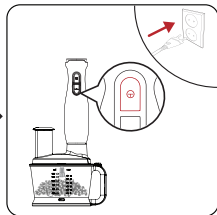
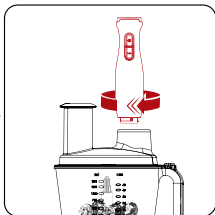

Kilitlenebilir kapağı parçalama kasesinin üzerine yerleştirin. Parçalama kapağının üzerindeki tırnakların kase üzerine iyice kilitlendiğinden emin olun.

Motor gövdesini kapağın üzerine yerleştirin. Yerine iyice oturana kadar saat yönünde çevirin. Motor gövdesinin kapağa tam olarak oturduğundan emin olun.

Cihazın fişini prize takın ve çalıştırma düğmesine basılı tutun. Hızlandırma için turbo çalıştırma düğmesine basılı tutun.



- Kilitlenebilir kapağının üzerindeki kitleme tırnaklarının işlem haznesine iyice kilitlendiğinden emin olun.
- Motor gövdesinin kilitlenebilir kapağa tam olarak oturduğundan emin olun.



Hız değişimi için motor gövdesi üzerinde bulunan turbo çalıştırma düğmesine basın.

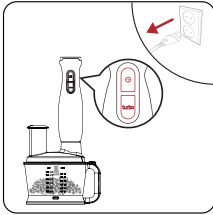

İşlem bittiğinde, çalıştırma düğmesini veya turbo düğmesini bırakın ve cihazın fişini prizden çekin.

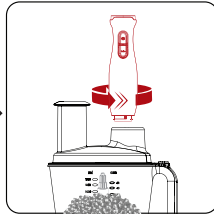

Motor gövdesini çıkarmak için motor gövdesini saat yönünün tersine çevirerek çıkartın.

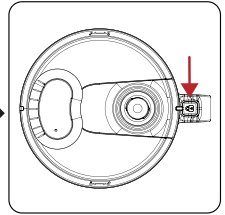

Kilit kapağını çıkarmak için kilit düğmesine basın. Kapak açma yönüne doğru açılarak kapağı çıkarın ve ardında parçalama bıçağını dikkatli şekilde çıkartın.

### 3.7 Rende diskinin kullanımı

Rende ve dilimleyici bıçakları salatalık, kabak, havuç, patlıcan gibi malzemeleri rendelemek ve dilimlemek için kullanabilirsiniz.

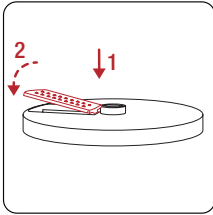

Rende bıçağını yukarıya bakacak şekilde tutup rende diskinin üzerine yerleştirin.

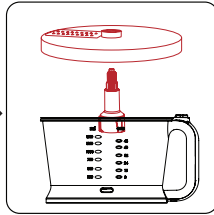

Aksesuar taşıyıcı mili işlem haznesindeki sabit mile yerleştirmenizin üzerine rende diskinin takın.

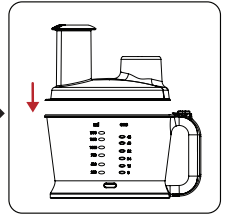

Parçalama kasesinin üzerine kilitlenebilir kapağı yerleştirin. Kapak tam olarak yerleştiğinde "klik" sesi duyulacaktır.

i

- Rende bıçağını diskden çıkarmak için alttan hafifçe itin.
- Kilitlenebilir kapak tam olarak kapandığında "klik" sesi duyulur.
- Rendeleme işlemi yapılırken aksesuar taşıyıcı mile bıçakları takmayın.

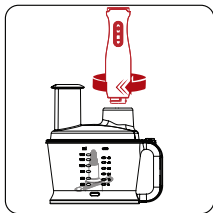

Motor gövdesini kilitlenebilir kapağın üzerine saat yönünde çevirerek oturtun.

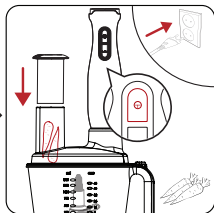

Cihazın fişini prize takın. Yiyeceğinizi besleme ağzına yerleştirin ve itici yardımı ile iterek çalıştırma düğmesinin basılı tutun ve rendeden geçirin.

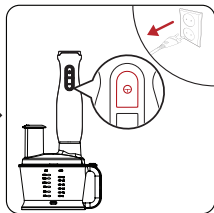

İşlem tamamlandığında diskin durmasını bekleyin ve fişini prizden çekin. Kilitlenebilir kapağı çıkarın. Rende diskini de çıkardıktan sonra yiyeceğinizi parçalama kabından alın.



- Asla itmek için parmaklarınızı, çatalı, bıçak vb. kullanmayın.
- Rendeleme işlemi yapılırken aksesuar taşıyıcı mile bıçakları takmayın.

## 4 Temizlik ve bakım

### 4.1 Temizlik



- Cihazı temizlemek için kesinlikle benzin, solventler ya da aşındırıcı temizleyiciler, metal nesnelere veya sert fırçalar kullanmayın.
- Doğrama bıçaklarına çıplak elle dokunmayın. Bıçak oldukça keskindir. Temizlik esnasında herhangi bir fırça kullanın!
- Motor (ana gövde), aksesuar taşıyıcı mili, dişli kutusu ve çırpıcı adaptörünü **KESİNLİKLE** su veya başka bir sıvıya daldırmayınız. Dışını hafif nemli bir bezle silip kurulayınız.



Gövdesini veya elektrik kablosunu suya ya da diğer sıvıların içine koymayın ve asla akan suyun altına tutmayın.

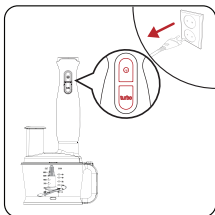

Cihazı kapatın ve fişini prizden çıkartın.

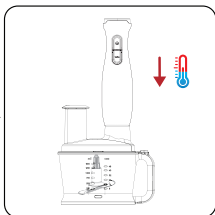

Cihazın tamamen soğumasını bekleyin.

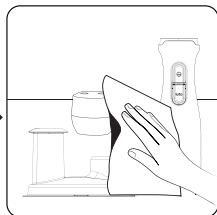

Motor ünitesi, çırpma teli tutucu ve kilitlebilir kapağı nemli yumuşak bir bezle temizleyin ve ardından silerek kurulayın.



## 4 Temizlik ve bakım

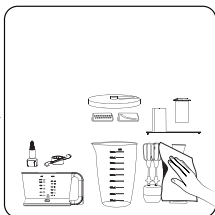
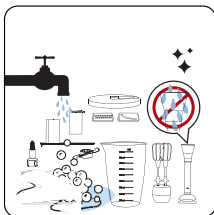

İtici, kilitlenebilir kapak, parçalama bıçağı aksesuar mili, işlem haznesi, rende bıçağı, rende diski , çırpma teli , parçalayıcı ayak ve ölçüm kabını deterjan yardımı ile ılık suda yıkayın

Yıkamış olduğunuz parçaları kaldırmadan önce kuru bir bez yardımı ile kurulayın.



Kullanımın hemen ardından temizlik yapmak daha kolaydır.

### 4.2 Saklama

- Cihazı uzun süre kullanmayı düşünmüyorsanız, lütfen dikkatli bir şekilde saklayın.
- Cihazın fişinin çıkarıldığından ve tamamen kuru olduğundan emin olun.
- Elektrik kablosunu cihazın etrafına sarmayın.
- Serin ve kuru bir yerde saklayın.
- Cihazı çocukların ulaşamayacağı bir yerde muhafaza edin.

### 4.3 Taşıma ve nakliye

- Taşıma ve nakliye sırasında cihazı orijinal ambalajı ile birlikte taşıyın. Cihazın ambalajı, cihazı fiziksel hasarlara karşı koruyacaktır.
- Cihazın veya ambalajının üzerine ağır cisimler koymayın. Cihaz zarar görebilir.
- Cihazın düşürülmesi durumunda cihaz çalışmayabilir veya kalıcı hasar oluşabilir.

**AB Yönetmeliđi 2023/826 uyarınca Düşük Güç Modlarının  
çalıştırılmasına ilişkin teknik bilgiler**

<b>Mod</b>	<b>Güç Tüketimi (Watt)</b>	<b>Süre(Dakika)*</b>
Kapalı	0,16 W	N/A
Bekleme Modu	N/A	N/A
Bilgi veya durum görüntülemeli Bekleme Modu	N/A	N/A
Ağa Bağlı Bekleme Modu	N/A	N/A

\*:Cihazın otomatik olarak bekleme moduna, kapalı moda veya şebeke bekleme moduna geçmesi için geçen süre dakika cinsinden olup en yakın dakikaya yuvarlanır.

## **Bu kılavuzu okumadan ürününüzü çalıştırmayınız.**

Ürününüz ile ilgili garanti şartları, kullanımı ve sorun giderme yöntemleri kılavuzda yer almaktadır.

Uygun Kullanım ve Garanti ile İlgili Dikkat Edilmesi Gereken Hususlar;

Aşağıda belirtilen sorunların giderilmesi ücret karşılığında yapılır. Bu durumlar için garanti şartları uygulanmaz;

- 1) Kullanım hatalarından kaynaklanan hasar ve arızalar,
  - 2) Malın tüketiciye tesliminden sonraki yükleme, boşaltma, taşıma vb. sırasında oluşan hasar ve arızalar,
  - 3) Malın kullanıldığı yerin elektrik (priz, gerilim, topraklama vb.), su (su basıncı, musluk vb.), doğalgaz, telefon, internet vb. şebekesi ve/veya altyapısı (gider, zemin, ortam vb.) kaynaklı meydana gelen hasar ve arızalar,
  - 4) Doğa olayları ve yangın, su baskını vb. kaynaklı meydana gelen hasar ve arızalar,
  - 5) Malın tanıtma ve kullanma kılavuzlarında yer alan hususlara aykırı kullanılmasından kaynaklanan hasar ve arızalar,
  - 6) Malın, 6502 sayılı Tüketicinin Korunması Hakkındaki Kanununda tarif edilen şekli ile ticari veya mesleki amaçlarla kullanımı durumunda ortaya çıkan hasar ve arızalar,
  - 7) Mala yetkisiz kişiler tarafından bakım, onarım veya başka bir nedenle müdahale edilmesi
- Durumlarında mala verilmiş garanti sona erecektir.

Garanti uygulaması sırasında değiştirilen malın garanti süresi, satın alınan malın kalan garanti süresi ile sınırlıdır.

İthalatçı / İmalatçı Arçelik A.Ş.

Menşei: Türkiye

### Müşteri Memnuniyeti Politikası

- Müşterilerimizin istek ve önerilerini her kanaldan karşılamaktan mutluluk duyarız.

#### Kanallarımız:

\* Çağrı Merkezimiz: 0850 210 0 888

(Sabit telefonlardan veya cep telefonlarından alan kodu çevirmeden arayın\*)

\* Diğer Numaramız: 0216 585 8 888

- Çağrı Merkezimiz haftanın 7 günü 24 saat hizmet vermektedir.

- Çağrı Merkezimiz ile yaptığınız görüşmeler iletişim hizmeti aldığınız operatör firma tarafından sizin için tanımlanan tarifeye göre ücretlendirilir.

- Sabit veya cep telefonlarınızdan alan kodu tuşlamadan çağrı merkezi numaramızı arayarak ürününüz ile ilgili arzu ettiğiniz hizmeti talep edebilirsiniz.

\* Whatsapp Numaramız: 0544 444 0 888

\* Faks Numaramız: 0216-423-2353

\* Web Adresimiz:

- [www.arcelik.com.tr](http://www.arcelik.com.tr)

\* e-posta Adresimiz:

- [musteri.hizmetleri@arcelik.com.tr](mailto:musteri.hizmetleri@arcelik.com.tr)

\* Sosyal Medya Hesaplarımız:

- <https://www.instagram.com/arcelik/>

- <https://twitter.com/arcelik>

- <https://www.facebook.com/arcelik/>

- <https://www.youtube.com/user/tvarcelik>

\* Posta Adresimiz:

- Arçelik A.Ş. Karaağaç Caddesi No:2-6,  
34445, Söğütözü / İSTANBUL

\* Bayilerimiz,

- <https://www.arcelik.com.tr/arcelik-bayileri>

\* Yetkili Servislerimiz,

- <https://www.arcelik.com.tr/yetkili-servisler>

- Tüm yetkili servis istasyonu bilgilerimiz, Ticaret Bakanlığı tarafından oluşturulan "Servis Bilgi Sistemi"nde ([www.servis.gov.tr](http://www.servis.gov.tr)) yer almaktadır.  
- Yedek parça malzemeleri yetkili servislerimizden temin edilebilir.

- Müşterilerimizden iletilen istek ve önerilerin Arçelik'e ulaştığı bilgisini, müşteri profili ayrımı yapılmaksızın kendilerine 24 saat içinde veriz.
- Müşteri Hizmetleri sürecimiz:  
Müşterilerimizin istek ve önerilerini;  
\* İzlenebilir, raporlanabilir, şeffaf ve güvenli tek bir bilgi havuzunda toplarız.  
\* Yasal düzenlemelere uygun, objektif, adil ve gizlilik içinde ele alır ve değerlendiririz.  
\* Bu geri bildirimleri süreçlerimizin daha mükemmel hale getirilmesinde kullanırız.
- Arçelik olarak, mükemmel müşteri deneyimini yaşatmayı ana ilke olarak kabul eder, müşteri odaklı bir yaklaşım benimseriz.
- Bütün süreçlerimizi yönetim sistemi ile entegre ederek birbirini kontrol eden bir yapı geliştirilmesini sağlarız.  
Yönetim hedeflerini de bu sistem üzerinden besleriz.

### Aşağıdaki önerilere uyanızı rica ederiz.

- Ürününüzü aldığınızda Garanti belgesini Yetkili Satıcınıza onaylattırınız.
- Ürününüzü kullanma kılavuzu esaslarına göre kullanınız.
- Ürününüz ile ilgili hizmet talebiniz olduğunda yukarıdaki telefon numaralarından Çağrı Merkezimize başvurunuz.
- Hizmet için gelen teknisyene "teknisyen kimlik kartı"nı sorunuz.
- İşiniz bittiğinde Yetkili servis teknisyeninden "Hizmet Fişi" istemeyi unutmayınız. alacağınız "Hizmet Fişi" , ilerde ürününüzde meydana gelebilecek herhangi bir sorunda size yarar sağlayacaktır.
- Ürünün kullanım ömrü: 7 yıldır. (Ürünün fonksiyonunu yerine getirebilmesi için gerekli yedek parça bulundurma süresi)

## Hizmet talebinin deęerlendirilmesi

### 1 Müşteri Başvurusu

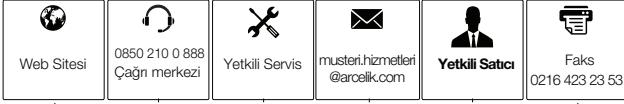

### 2 Başvuru kaydı

Başvuru Konusu  
Müşteri Adı, Soyadı  
Müşteri Telefonu  
Müşteri Adresi

### 3 Hizmet talebinin alınması

- Hizmet talebi analizi
- Hizmet hakkında müşterinin bilgilendirilmesi (Keşif,nakliye,montaj,bilgi,onarım,deęişim vb.)
- Hizmet hakkında gerekli işlemin gerçekleştirilmesi

### 4 Müşteri memnuniyetinin alınması

Memnun

Memnun  
deęil

### 5 Başvuru kaydının kapatılıp, bilgilerin saklanması

**GARANTİ ŞARTLARI**

- 1) Garanti süresi, malın teslim tarihinden itibaren başlar ve 2 yıldır.
- 2) Malın tanıtma ve kullanma kılavuzunda gösterildiği şekilde kullanılması ve Arçelik A.Ş.'nin yetkili kıldığı servis çalışanları dışındaki şahıslar tarafından bakım, onarım veya başka bir nedenle müdahale edilmemiş olması şartıyla, malın bütün parçaları dahil olmak üzere tamamını; malzeme, işçilik ve üretim hatalarına karşı malın teslim tarihinden itibaren yukarıda belirtilen süre kadar garanti eder.
- 3) Malın aylıklı olduğunun anlaşılması durumunda tüketici, 6502 sayılı Tüketicinin Korunması Hakkında Kanununun 11 inci maddesinde yer alan;  
a- Sözleşmeden dönme, c- Ücretsiz onarılmasını isteme,  
b- Satış bedelinden indirim isteme, ç- Satışların ayıpsız bir misli ile değiştirilmesini isteme,  
haklarından birini kullanabilir.
- 4) Tüketicinin bu haklardan ücretsiz onarım hakkını seçmesi durumunda satıcı; işçilik masrafı, değiştirilen parça bedeli ya da başka herhangi bir ad altında hiçbir ücret talep etmeksizin malın onarımını yapmak veya yaptırmakla yükümlüdür. Tüketici ücretsiz onarım hakkını üretici veya ithalatçıya karşı da kullanabilir. Satıcı, üretici ve ithalatçı tüketicinin bu hakkını kullanmasından müstesilen sorumludur.
- 5) Tüketicinin, ücretsiz onarım hakkını kullanması halinde malın;  
-Garanti süresi içinde tekrar arızalanması,  
-Tamiri için gereken azami sürenin aşılması,  
-Tamininin mümkün olmadığının, yetkili servis istasyonu, satıcı, üretici yada ithalatçı tarafından bir raporla belirlenmesi durumlarında;  
tüketici malın bedel iadesini, ayıp oranında bedel indirimini veya imkân varsa malın ayıpsız misli ile değiştirilmesini satıcıdan talep edebilir. Satıcı, tüketicinin talebini reddedemez. Bu talebin yerine getirilmemesi durumunda satıcı, üretici ile ithalatçı müstesilsilen sorumludur.
- 6) İlgili mevzuatlarda belirlenen kullanım ömrü süresince malın azami tamir süresi 20 iş gününü, geçemez. Bu süre, garanti süresi içerisinde mala ilişkin arızanın yetkili servis istasyonuna veya satıcıya bildiri tarihinde, garanti süresi dışında ise malın yetkili servis istasyonuna teslim tarihinden itibaren başlar. Garanti kapsamı içerisindeki malın arızasının 10 iş günü içerisinde giderilememesi halinde, üretici veya ithalatçı; malın tamiri tamamlanıncaya kadar, benzer özelliklere sahip başka bir malı tüketicinin kullanımına tahsis etmek zorundadır. Benzer özelliklere sahip başka bir malın tüketici tarafından istenmemesi halinde üretici veya ithalatçılar bu yükümlülüğün kurtulur. Malın garanti süresi içerisinde arızalanması durumunda, tamirde geçen süre garanti süresine eklenir.
- 7) Malın kullanma kılavuzunda yer alan hususlara aykırı kullanılmasından kaynaklanan hasar ve arızalar garanti kapsamı dışındadır.
- 8) Tüketici, garantiden doğan haklarının kullanılması ile ilgili olarak çıkabilecek uyumsuzluklarda yerleşim yerinin bulunduğu veya tüketici işleminin yapıldığı yerdeki Tüketici Hakem Heyetine veya Tüketici Mahkemesine başvurabilir.
- 9) Satıcı tarafından bu Garanti Belgesinin verilmemesi durumunda, tüketici Ticaret Bakanlığı Tüketicinin Korunması ve Piyasa Gözetimi Genel Müdürlüğüne başvurabilir.

**Üretici veya İthalatçı Firmasının;**

**Unvanı:** Arçelik A.Ş.  
**Adresi:** Arçelik A.Ş. Karaağaç Caddesi No:2-6,  
34445, Sıtlüce / İSTANBUL  
**Telefonu:** (0-216) 585 8 888  
**Faks:** (0-216) 423 23 53  
**web adresi:** www.arçelik.com.tr

**Malın;**

**Markası:** Arçelik  
**Cinsi:** Rendeli El Blender  
**Modeli:** RHB 3410  
**Bandrol ve Seri No:**  
**Garanti Süresi:** 2 YIL  
**Azami Tamir Süresi:** 20 İş günü

GENEL MÜDÜR

**Arçelik A.Ş.**

GENEL MÜDÜR YRD.

**Satıcı Firmasının:**

**Unvanı:** **Fatura Tarihi ve Sayısı:**  
**Adresi:** **Teslim Tarihi ve Yeri:**  
**Telefonu:** **Yetkilinin İmzası:**  
**Faks:** **Firmanın Kaşesi:**  
**e-posta:**

Bu bölümü, ürünü aldığımız Yetkili Satıcı imzalayacak ve kaşeleyecektir.