

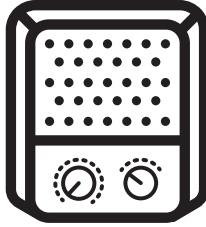

Kompakt Ortam Isıtıcı

Kullanım Kılavuzu



AR RHF BT

Bu ürün sadece iyi yalıtılmış mekan ve alanlar veya devamlı olmayan kullanım için uygundur.

TR



01M-9212151100-1624-01





Lütfen önce bu kılavuzu okuyun!

Değerli Müşterimiz,

Arçelik ürününü tercih ettiğiniz için teşekkür ederiz. Yüksek kalite ve teknoloji ile üretilmiş olan ürününüzün size en iyi verimi sunmasını istiyoruz. Bunun için, bu kılavuzun tamamını ve verilen diğer belgeleri ürünü kullanmadan önce dikkatle okuyun ve bir başvuru kaynağı olarak saklayın. Ürünü başka birisine vererseniz, kullanma kılavuzunu da birlikte verin. Kullanma kılavuzunda belirtilen tüm bilgi ve uyarıları dikkate alarak talimatlara uyun.

Sembollerin anlamları

Bu kullanma kılavuzunun çeşitli kısımlarında aşağıdaki semboller kullanılmıştır:

	Cihazın kullanımıyla ilgili önemli bilgiler ve faydalı tavsiyeler.
	UYARI: Can ve mal güvenliğiyle ilgili tehlikeli durumlar konusunda uyarılar.
	Elektrik çarpması uyarısı.
	Yangın tehlikesi uyarısı.
	Üzerini kapatmayın.

İÇİNDEKİLER

1 Önemli güvenlik ve çevre talimatları	4
1.1 Genel güvenlik	4
1.2 AEEE yönetmeliğine uyum ve atık ürünün elden çıkarılması	8
1.3 Ürünün ambalajı	8
2 Genel bakış	9
2.1 Kontroller ve parçalar	9
2.2 Teknik veriler	9
2.3 Elektrikli yerel alan ısıtıcılarına yönelik bilgi gereksinimleri	10
3 Kullanım	11
3.1 Cihazı açmadan önce yapılması gereken kontroller	11
3.2 Cihazı düz bir zemin üzerine koyun.	11
3.3 Sıcaklık kontrol düğmesi.	11
3.4 Güç seçme düğmesi	11
3.5 Güvenlik koruması	11
4 Temizlik ve bakım	12
4.1 Temizlik	12
4.2 Taşıma ve nakliye.	12
5 Sorun giderme	13

1 Önemli güvenlik ve çevre talimatları

Bu bölüm, kişisel yaralanma veya maddi hasar risklerinden korunmayı sağlamak amacıyla yardımcı olacak güvenlik talimatlarını içerir. Bu talimatlara uyulmaması halinde garanti geçersiz hale gelir.

1.1 Genel güvenlik

- Bu cihaz uluslararası güvenlik standartlarına uygundur.
- Cihazın 8 yaş ve üzeri çocuklar ile kısıtlı fiziksel, duyuşal, zihinsel kapasiteye sahip olan ya da bilgi ve deneyime sahip olmayan kişiler tarafından kullanılabilmesi için gözetim altında olmaları veya cihazın güvenli kullanımı ile ilgili talimatları ve tehlikeleri anlamaları gerekir. Çocuklar cihazla oynamamalıdır. Temizlik ve kullanıcı bakım işlemleri, başlarında bir büyük olmadığı sürece çocuklar tarafından yapılmamalıdır.
- Kullanımda olduğu zaman cihazın yanından ayrılmayın.
- Bu cihazın, aşağıda belirtilen yerler gibi, ev ve benzeri uygulamalarda kullanılması amaçlanır:
 - Dükkanlarda, bürolarda ve diğer çalışma ortamlarındaki personele ait mutfak alanları,
 - Çiftlik evleri,
 - Müşteriler tarafından, motellerde, otellerde kullanılan yerler ve diğer mesken tipi çevreler,
 - Yatma yerleri ve kahvaltı yapılan ortamlar.
- 3 yaşından küçük çocuklar, gözetim altında olmadıkları zaman cihazdan uzak tutulmalıdır.

1 Önemli güvenlik ve çevre talimatları

- Yalnızca cihaz uygun bir konuma yerleştirilmişse veya amaçlanan normal çalışma konumuna monte edilmişse ve gözetim altında oldukları, cihazın güvenli bir şekilde kullanımına dair talimat aldıkları ve muhtemel tehlikeleri anladıkları takdirde 3 ila 8 yaş arası çocuklar bu cihazı açıp kapatabilir. 3 ila 8 yaş arası çocuklar, fişi prize takamaz, cihazı ayarlayamaz ve temizleyemez veya kullanıcı bakımını gerçekleştiremez.
- **DİKKAT:** Bu ürünün bazı parçaları, çok ısınabilir ve yanıklara sebep olabilir. Çocukların ve savunmasız kişilerin bulunduğu yerlere çok dikkat edilmelidir.
- Bu ısıtıcıyı yatay ve sabit yüzeyler üzerinde kullanın.
- Cihazı, patlama tehlikesi bulunan alanlarda çalıştırmayınız.
- Cihazı ıslak durumda çalıştırmayınız.
- Cihazı elleriniz nemli veya ıslakken çalıştırmayınız veya kullanmayınız.
- Cihazı doğrudan su püskürmesine maruz bırakmayınız.
- Cihazın içine asla herhangi bir nesne sokmayınız.
- Cihazın üzerine oturmayınız.
- Cihaz bir oyuncak değildir. Çocukları ve hayvanları uzak tutunuz. Cihazı sadece gözetim altında kullanınız.
- Elektrik fişini düzgün bir şekilde topraklanmış prize takınız.
- Cihazı kullanmadığınız zamanlarda, cihazı kapatınız ve elektrik kablosunu prizden çıkartınız.

1 Önemli güvenlik ve çevre talimatları

- Cihazı yanıcı bir zemin üzerine yerleştirmeyiniz.
- Bu cihazı banyo küvetleri, duş tekneleri, yüzme havuzları veya su içeren diğer kapların yakınında kullanmayınız. Elektrik çarpma tehlikesi bulunmaktadır.
- Cihazı ıslak ya da suyla kaplı bir zemin üzerine yerleştirmeyiniz.
- Cihazın üzerine örn.ıslak elbiseler gibi nesnelere koymayınız.
- Cihazı benzin, solvent, boya veya kolay tutuşabilen diğer buharların yakınında veya bu tür maddelerin saklandığı odalarda kullanmayınız.
- Cihaz üzerinde değiştirme, ekleme yada dönüştürme işlemi yapmak yasaktır.
- Cihazı her zaman dik konumda kullanın.
- Cihazı duvar, mobilya, perde vb. yakınında kullanmayın.
- Cihazı kaldırmadan önce tamamen kapalı olduğundan ve elektrik prizinden çıkarıldığından emin olun. Tozlu ortamlarda saklamayın.
- Uyarılara uyulmaması elektrik çarpmasına, ciddi yaralanmalara, yanıklara, yangına veya cihazda hasara neden olabilir.
- Cihaz herhangi bir kuru, yatay yüzeyde kullanılabilir. Elektrik devresini aşırı yüklemeyin. Diğer cihazlar için aynı soketi kullanmaktan kaçınınız.
- Cihazı elektrik prizine takmadan önce, şebeke güç kaynağının bilgi plakasında belirtilen değere uygun olup olmadığını ve şebeke güç kaynağının yük için yeterli olup olmadığını kontrol edin.

1 Önemli güvenlik ve çevre talimatları

- Kullanıcı tarafından yapılan bakım işlemleri esnasında alınması gereken önlemler 'Temizlik ve bakım' bölümünde bulunan bilgiler dahil olmak üzere, tüm bilgileri göz önünde bulundurun.
- **UYARI:** Aşırı ısınmaması için ısıtıcının üstünü kapatmayın.
- Elektrik kablosu hasar görmüşse, tehlikeli durumların oluşmasının önlenmesi için kablonun üretici, yetkili servis temsilcisi veya benzer niteliklere sahip kişiler tarafından değiştirilmesi gerekir.
- Isıtıcı sabit bir elektrik prizinin hemen altına yerleştirilmemelidir.
- Bu ısıtıcıyı banyoların, duşların veya yüzme havuzlarının hemen yakınında kullanmayın.
- Düşürülmüşse bu ısıtıcıyı asla kullanmayın.
- Isıtıcıda görünür hasar belirtileri varsa ısıtıcıyı kullanmayın.
- **UYARI:** Sürekli gözetim sağlanmadığı sürece, odadan kendi başlarına çıkamayacak durumda olan kişilerin mevcut olduğu küçük odalarda bu ısıtıcıyı kullanmayın.
- **UYARI:** Yangın riskini azaltmak için tekstil ürünlerini, perdeleri veya diğer tutuşabilen malzemeleri hava çıkışından en az 1 metre uzakta tutun.
- Cihazı dış mekanlarda veya banyoda kullanmayın.
- **UYARI:** Uyarılara uyulmaması, elektrik çarpması nedeniyle hayati tehlike oluşturan yaralanmalara neden olabilir.
- **UYARI:** Uyarılara uyulmaması, yaralanmaya veya cihazda hasara neden olabilir.

1 Önemli güvenlik ve çevre talimatları

- **UYARI:** Uyarıya uyulmaması yanıklara veya haşlanmalara neden olabilir.
- Ürünü uzatma kablosu veya çoklu kablo ile kullanmayın.

1.2 AEEE yönetmeliğine uyum ve atık ürünün elden çıkarılması

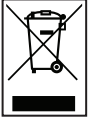

Bu ürün, T.C. Çevre ve Şehircilik Bakanlığı tarafından yayımlanan "Atık Elektrikli ve Elektronik Eşyaların Kontrolü Yönetmeliği"nde belirtilen zararlı

ve yasaklı maddeleri içermez. AEEE Yönetmeliğine uygundur. Bu ürün, geri dönüşümlü ve tekrar kullanılabilir nitelikteki yüksek kaliteli parça ve malzemelerden üretilmiştir. Bu nedenle, ürünü, hizmet ömrünün sonunda evsel veya diğer atıklarla birlikte atmayın. Elektrikli ve elektronik cihazların geri dönüşümü için bir toplama noktasına götürün. Bu toplama noktalarını bölgenizdeki yerel yönetim sorun. Kullanılmış ürünleri geri kazanıma vererek çevrenin ve doğal kaynakların korunmasına yardımcı olun.

1.3 Ürünün ambalajı



Ürününüzde kullanılan ambalajlar geri dönüşümü mümkün ambalajlardır. Ürününüzün ambalajlarının çevresel açıdan geri dönüşüm sürecine katılmasını sağlamanız için yerel resmi makamların kurallarına uygun olarak ambalajların ayrı atılmasını sağlayınız.

2 Genel bakış

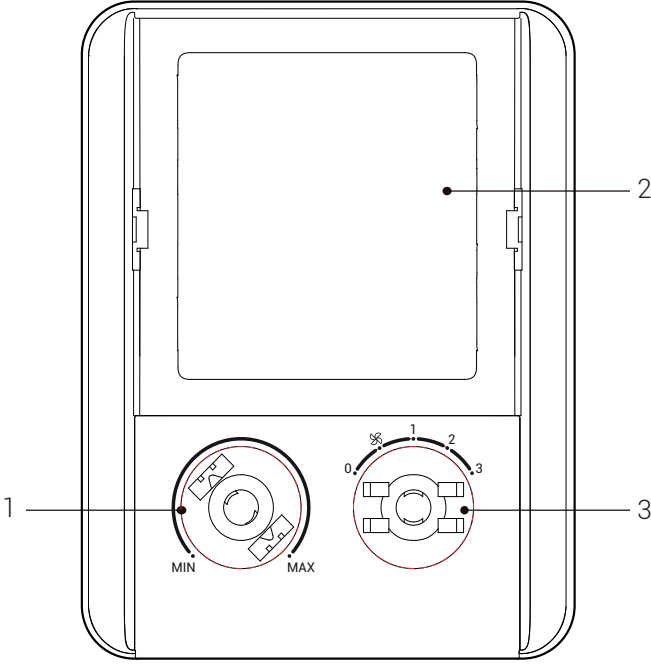

2.1 Kontroller ve parçalar

1. Sıcaklık kontrol düğmesi
2. Emniyet ılgarası
3. Güç seçme düğmesi

2.2 Teknik veriler

Gerilim : 220-240 V~

Frekans : 50 Hz

Elektriksel izolasyon sınıfı: I

Güç regülasyon aralığı (W):

Sadece fan	-
1. Kademe	900W
2. Kademe	1300W
3. Kademe	2000W

Teknik ve tasarım modifikasyon hakları saklıdır.

Ürünün üzerinde veya ürünle birlikte temin edilen basılı malzemelerde bulunan etiketlerde belirtilen değerler, ilgili standartlar uyarınca laboratuvarında elde edilen değerlerdir. Bu değerler ürünün kullanımına ve ortam koşullarına bağlı olarak farklılık gösterebilir.

2 Genel bakış

2.3 Elektrikli yerel alan ısıtıcılarına yönelik bilgi gereksinimleri

Madde	Sembol	Değer	Ünite	Madde	Ünite	
Isı çıkışı				Isı girişi tipi, yalnızca elektrikli yerel alan ısıtıcıları için (birini seçin)		
Nominal ısı çıkışı	P_{nom}	2,0	kW	Entegre termostat ile manuel ısı yükü kontrolü	[Hayır]	
Minimum ısı çıkışı (gösterge)	P_{min}	1,0	kW	Oda ve/veya dış ortam sıcaklığı geri beslemeli manuel ısı yükü kontrolü	[Hayır]	
Maksimum sürekli ısı çıkışı	$P_{max,c}$	2,0	kW	Oda ve/veya dış ortam sıcaklığı geri beslemeli elektronik ısı yükü kontrolü	[Hayır]	
Yardımcı elektrik tüketimi				Fan destekli ısı çıkışı	[Hayır]	
Nominal ısı çıkışında	e_{lmax}	0,000	kW	Isı çıkışı/oda sıcaklığı kontrolü tipi (birini seçin)		
Minimum ısı çıkışında	e_{lmin}	0,000	kW	Tek kademeli ısı çıkışı, oda sıcaklığı kontrolü olmadan	[Hayır]	
Bekleme modunda	e_{lsb}	0,000	kW	iki veya daha fazla manuel kademe, oda sıcaklığı kontrolü yok	[Hayır]	
				Mekanik termostatlı oda sıcaklığı kontrolü ile	[Evet]	
				Elektronik oda sıcaklığı kontrolü ile	[Hayır]	
				Elektronik oda sıcaklığı kontrolü ve gün zamanlayıcısı	[Hayır]	
				Elektronik oda sıcaklığı kontrolü ve hafta zamanlayıcısı	[Hayır]	
				Diğer kontrol seçenekleri (birden fazla seçim yapılabilir)		
				Oda sıcaklığı kontrolü, varlık algılama işlevi ile	[Hayır]	
				Oda sıcaklığı kontrolü, açık cam algılama işlevi ile	[Hayır]	
				Mesafe kontrol seçeneği ile	[Hayır]	
				Adaptif çalıştırma kontrolü ile	[Hayır]	
				Çalışma süresi sınırlaması ile	[Hayır]	
Siyah hazneli sensör ile	[Hayır]					
İletişim bilgileri	Arçelik A.Ş. Karaağaç Caddesi No: 2-6, 34445, Söğütözü, İstanbul, Türkiye					

3 Kullanım

3.1 Cihazı açmadan önce yapılması gereken kontroller

- Güç kablosunda herhangi bir sorun olup olmadığını kontrol edin.
- Ürün, 220-240V AC güç beslemesiyle çalışmaktadır. Lütfen priz anma akımının emniyetli topraklama cihazıyla ilgili yerel gereksinimleri karşıladığından emin olun. Aksi takdirde lütfen uygun bir priz ile değiştirin.

3.2 Cihazı düz bir zemin üzerine koyun

Düzgün olmayan zeminler, açma düğmesinin anormal bir konuma gelmesine neden olabilir. Bu durumda ısıtıcı açıldıktan sonra çalışmaz. Lütfen ısıtıcıyı düz bir zemin üzerine koyun. En azından ısıtıcının alt kısmının üstünde durduğu yüzey düz olmalıdır.

3.3 Sıcaklık kontrol düğmesi

Fişi prize takın ve Sıcaklık kontrol düğmesini saat yönünde çevirin. Sesi duyduğunuzda (sıcaklık kontrol ünitesinin açıldığı anlamına gelir) Sıcaklık kontrol düğmesini istediğiniz sıcaklık seviyesine ayarlayın.

3.4 Güç seçme düğmesi

Güç seçme düğmesini çevirerek 4 işlevden birini seçin: Sadece fan, 1. kademe 900W, 2.kademe 1300W, 3. kademe 2000W.

Isıtıcıyı Kapatın

1. Güç seçme düğmesini "0" konumuna getirin.
2. Sıcaklık kontrol düğmesini saat yönünün tersi yönde çevirerek ilk konumuna getirin.
3. Fişi çıkarın. Isıtıcıyı cihaz soğuduktan sonra kaldırın.

3.5 Güvenlik koruması

1. Aşırı ısınma koruması: Kullanım ortamındaki anormallikler veya hatalı kullanım nedeniyle ısıtıcının sıcaklığı çok fazla arttığında termostat cihazı gücü otomatik olarak keser ve ısıtıcı çalışmaz. Isıtıcı tamamen soğuduktan sonra, anormal durum ortadan kaldırıldıktan sonra normal şekilde kullanılabilir.
2. Ters çevirme koruması: Isıtıcı tamamen ters çevrildiğinde güvenlik sistemi gücü otomatik olarak keser ve ısıtıcı, gövdesi dik hale getirildikten sonra, ters çevrilmeden önceki çalışma durumuna geri döner.
3. Devrilme emniyeti özelliğiyle ürün olası durumlarda kendini otomatik kapatır ve güvenli kullanım sağlar.

4 Temizlik ve bakım

4.1 Temizlik

Temizlik yapmadan önce cihazı kapatın ve fişini prizden çekin.



UYARI: Cihazı temizlemek için kesinlikle benzin, solvent, aşındırıcı temizleyiciler, metal nesnelere veya sert fırçalar kullanmayın.

1. Isıtıcıda biriken az miktarda toz yumuşak bir bezle silinerek temizlenebilir. Isıtıcının dış yüzeylerini ara sıra yumuşak deterjan ve su karışımıyla nemlendirilmiş bir bezle silin (bez fazla ıslak olmamalıdır). Isıtıcıyı çalıştırmadan önce muhafazayı yumuşak ve kuru bir bezle iyice kurutun.
2. Fan motoru fabrikada yağlanmıştır ve başka yağlama gerektirmez.
3. Kullanıcının farklı bir bakım çalışması yapması gerekmez veya önerilmez. Bakım yapılması gerekiyorsa, ısıtıcınızı en yakın yetkili servis merkezine gönderin.
4. Kullanmadığınız zamanlarda, ısıtıcıyı temiz ve kuru bir yerde saklayın. UNUTMAYIN - Portatif elektrikli ısıtıcılar, belirli bir alanı ısıtmak veya ek ısı kaynağı olması için tasarlanmıştır. Normal ısıtma mevsiminde ana ısı kaynağı olmaya yönelik değildir.



Ünite ilk kez çalıştırıldığında hafifçe duman çıkabilir veya az miktarda koku gelebilir. Üretim süreci esnasında rezistansın üzerinde durmayın. Hızlıca buharlaşacaktır ve bu durum tekrarlanmamalıdır.

4.2 Taşıma ve nakliye

- Taşıma ve nakliye sırasında cihazı orijinal ambalajı ile birlikte taşıyın. Cihazın ambalajı, cihazı fiziksel hasarlara karşı koruyacaktır.
- Cihazın veya ambalajının üzerine ağır cisimler koymayın. Cihaz zarar görebilir.
- Cihazın düşürülmesi durumunda cihaz çalışmayabilir veya kalıcı hasar oluşabilir.

5 Sorun giderme

Cihazınızın kullanımında hatalar ve arızalar meydana gelebilir. Aşağıdaki tablolarda olası hatalara ve bir hata mesajı veya arızanın çözülmesiyle ilgili notlara yer verilmiştir. Servis merkezini ararken zaman ve para kaybetmemeniz için aşağıdaki tabloyu dikkatlice okumanız tavsiye edilir.

Sorun	Neden	Çözüm
Güç düğmesi açıldıktan sonra cihaz çalışmıyor.	Fiş doğru şekilde takılmamış olabilir.	Fişin prize doğru şekilde takıldığından emin olun.
	Sıcaklık kontrol düğmesi doğru konuma getirilmemiş.	Sıcaklık kontrol düğmesinin ON konumuna çevrildiğinden emin olun.
Cihaz ısıtma esnasında aniden duruyor.	Sıcaklık, termal kapatma sıcaklığı eşik seviyesini aşmıştır.	Cihazı kullanmadan önce soğutun.

Müşteri Memnuniyeti Politikası

- Müşterilerimizin istek ve önerilerini her kanaldan karşılamaktan mutluluk duyarız.

Kanallarımız:

* **Çağrı Merkezimiz: 0850 210 0 888**

(Sabit telefonlardan veya cep telefonlarından alan kodu çevirmeden arayın*)

* **Diğer Numaramız: 0216 585 8 888**

- Çağrı Merkezimiz haftanın 7 günü 24 saat hizmet vermektedir.

- Çağrı Merkezimiz ile yaptığınız görüşmeler iletişim hizmeti aldığınız operatör firma tarafından sizin için tanımlanan tarifeye göre ücretlendirilir.

- Sabit veya cep telefonlarınızdan alan kodu tuşlamadan çağrı merkezi numaramızı arayarak ürününüz ile ilgili arzu ettiğiniz hizmeti talep edebilirsiniz.

* **Whatsapp Numaramız: 0544 444 0 888**

* **Faks Numaramız: 0216-423-2353**

* **Web Adresimiz:**

- www.arcelik.com.tr

* **e-posta Adresimiz:**

- musteri.hizmetleri@arcelik.com.tr

* **Sosyal Medya Hesaplarımız:**

- <https://www.instagram.com/arcelik/>

- <https://twitter.com/arcelik>

- <https://www.facebook.com/arcelik/>

- <https://www.youtube.com/user/tvarcelik>

* **Posta Adresimiz:**

- Arçelik A.Ş. Karaağaç Caddesi No:2-6,
34445, Sülüçe / İSTANBUL

* **Bayilerimiz,**

- <https://www.arcelik.com.tr/arcelik-bayileri>

* **Yetkili Servislerimiz,**

- <https://www.arcelik.com.tr/yetkili-servisler>

- Tüm yetkili servis istasyonu bilgilerimiz, Ticaret Bakanlığı tarafından oluşturulan "Servis Bilgi Sistemi"nde (www.servis.gov.tr) yer almaktadır.
- Yedek parça malzemeleri yetkili servislerimizden temin edilebilir.

* **Online servis randevusu almak için,**

- <http://digital.arcelik.com.tr>

- Müşterilerimizden iletilen istek ve önerilerin Arçelik'e ulaştığı bilgisini, müşteri profili ayrımı yapılmaksızın kendilerine 24 saat içinde veririz.
- Müşteri Hizmetleri sürecimiz;
Müşterilerimizin istek ve önerilerini;
* **İzlenebilir, raporlanabilir, şeffaf ve güvenli tek bir bilgi havuzunda toplarız.**
* **Yasal düzenlemelere uygun, objektif, adil ve gizlilik içinde ele alır ve değerlendiririz.**
* **Bu geri bildirimleri süreçlerimizin daha mükemmel hale getirilmesinde kullanırız.**
- Arçelik olarak, mükemmel müşteri deneyimini yaşatmayı ana ilke olarak kabul eder, müşteri odaklı bir yaklaşım benimseriz.
- Bütün süreçlerimizi yönetim sistemi ile entegre ederek birbirini kontrol eden bir yapı geliştirilmesini sağlarız.
Yönetim hedeflerini de bu sistem üzerinden besleriz.

Aşağıdaki önerilere uymanızı rica ederiz.

- Ürününüzü aldığınızda Garanti belgesini Yetkili Satıcınıza onaylattırınız.
- Ürününüzü kullanma kılavuzu esaslarına göre kullanınız.
- Ürününüz ile ilgili hizmet talebiniz olduğunda yukarıdaki telefon numaralarından Çağrı Merkezimize başvurunuz.
- Hizmet için gelen teknisyene "teknisyen kimlik kartı"nı sorunuz.
- İşiniz bittiğinde Yetkili servis teknisyeninden "Hizmet Fişi" istemeyi unutmayınız. alacağınız "Hizmet Fişi" , ilerde ürününüzde meydana gelebilecek herhangi bir sorunda size yarar sağlayacaktır.
- Ürünün kullanım ömrü: 10 yıldır. (Ürünün fonksiyonunu yerine getirebilmesi için gerekli yedek parça bulundurma süresi)

Hizmet talebinin deęerlendirilmesi

1

Müşteri Başvurusu



Web sitesi



0850 210 0 888
Çaęrı merkezi



Yetkili Servis



musteri.hizmetleri
@arcelik.com



Yetkili Satıcı



Faks
0216 423 23 53

2

Başvuru kaydı

Başvuru Konusu
Müşteri Adı, Soyadı
Müşteri Telefonu
Müşteri Adresi

3

Hizmet talebinin alınması

- Hizmet talebi analizi
- Hizmet hakkında müşterinin bilgilendirilmesi (Keşif,nakliye,montaj,bilgi,onarım,deęişim vb.)
- Hizmet hakkında gerekli işlemin gerçekleştirilmesi

4

Müşteri memnuniyetinin alınması

Memnun

Memnun
deęil

5

Başvuru kaydının kapatılıp, bilgilerin saklanması

Bu kılavuzu okumadan ürününüzü çalıştırmayınız.

Ürününüz ile ilgili garanti şartları, kullanımı ve sorun giderme yöntemleri kılavuzda yer almaktadır.

Uygun Kullanım ve Garanti ile İlgili Dikkat Edilmesi Gereken Hususlar;

Aşağıda belirtilen sorunların giderilmesi ücret karşılığında yapılır. Bu durumlar için garanti şartları uygulanmaz;

- 1) Kullanım hatalarından kaynaklanan hasar ve arızalar,
- 2) Malın tüketiciye tesliminden sonraki yükleme, boşaltma, taşıma vb. sırasında oluşan hasar ve arızalar,
- 3) Malın kullanıldığı yerin elektrik (priz, gerilim, topraklama vb.), su (su basıncı, musluk vb.), doğalgaz, telefon, internet vb. şebekesi ve/veya altyapısı (gider, zemin, ortam vb.) kaynaklı meydana gelen hasar ve arızalar,
- 4) Doğa olayları ve yangın, su baskını vb. kaynaklı meydana gelen hasar ve arızalar,
- 5) Malın tanıtma ve kullanma kılavuzlarında yer alan hususlara aykırı kullanılmasından kaynaklanan hasar ve arızalar,
- 6) Malın, 6502 sayılı Tüketicinin Korunması Hakkındaki Kanununda tarif edilen şekli ile ticari veya mesleki amaçlarla kullanımı durumunda ortaya çıkan hasar ve arızalar,
- 7) Mala yetkisiz kişiler tarafından bakım, onarım veya başka bir nedenle müdahale edilmesi

Durumlarında mala verilmiş garanti sona erecektir.
Garanti uygulaması sırasında değiştirilen malın garanti süresi, satın alınan malın kalan garanti süresi ile sınırlıdır.

Ürününüz Arçelik A.Ş. adına GD Midea Environment Appliances MFG. CO., LTD. , Midea Industry City, No 28.,Dong Fu Road, Hesui East Industrial Area, Dongfeng Town, Zhongshan, Guangdong 528425 Telephone: +0760-22598018 tarafından üretilmiştir.

Menşei: P.R.C.

GARANTİ ŞARTLARI

- 1) Garanti süresi, malın teslim tarihinden itibaren başlar ve 2 yıldır.
- 2) Malın tanıma ve kullanma kılavuzunda gösterildiği şekilde kullanılması ve Arçelik A.Ş.'nin yetkili kıldıği servis çalışanları dışındaki şahıslar tarafından bakım, onarım veya başka bir nedenle müdahale edilmiş olması şartıyla, malın bütün parçaları dahil olmak üzere tamamını; malzeme, işçilik ve üretim hatalarına karşı malın teslim tarihinden itibaren yukarıda belirtilen süre kadar garanti eder.
- 3) Malın ayıplı olduğunun anlaşılması durumunda tüketici, 6502 sayılı Tüketicinin Korunması Hakkında Kanununun 11 inci maddesinde yer alan;
a- Sözleşmeden dönme, c- Ücretsiz onarılmasını isteme,
b- Satış bedelinden indirim isteme, ç- Satılanın ayıpsız bir misli ile değiştirilmesini isteme, haklarından birini kullanabilir.
- 4) Tüketicinin bu haklardan ücretsiz onarım hakkını seçmesi durumunda satıcı; işçilik masrafı, değiştirilen parça bedeli ya da başka herhangi bir ad altında hiçbir ücret talep etmeksizin malın onarımını yapmak veya yaptırmakla yükümlüdür. Tüketici ücretsiz onarım hakkını üretici veya ithalatçıya karşı da kullanabilir. Satıcı, üretici ve ithalatçı tüketici için bu hakkını kullanmasında müteselsilen sorumludur.
- 5) Tüketicinin, ücretsiz onarım hakkını kullanması halinde malın;
-Garanti süresi içinde tekrar arızalanması,
-Tamiri için gereken azami sürenin aşılması,
-Tamirinin mümkün olmadığı, yetkili servis istasyonu, satıcı, üretici yada ithalatçı tarafından bir raporla belirlenmesi durumlarında;
tüketici malın bedel iadesini, ayıp oranında bedel indirimini veya imkân varsa malın ayıpsız misli ile değiştirilmesini satıcıdan talep edebilir.
Satıcı, tüketici talebini reddedemez. Bu talebin yerine getirilmemesi durumunda satıcı, üretici ile ithalatçı müteselsilen sorumludur.
- 6) İlgili mevzuatlarda belirlenen kullanım ömrü süresince malın azami tamir süresi 20 iş gününü, geçemez. Bu süre, garanti süresi içerisinde mala ilişkin arızanın yetkili servis istasyonuna veya satıcıya bildirim tarihinde, garanti süresi dışında ise malın yetkili servis istasyonuna teslim tarihinden itibaren başlar. Garanti kapsamı içerisindeki malın arızasının 10 iş günü içerisinde giderilememesi halinde, üretici veya ithalatçı; malın tamiri tamamlanıncaya kadar, benzer özelliklere sahip başka bir malı tüketicinin kullanımına tahsis etmek zorundadır. Benzer özelliklere sahip başka bir malın tüketici tarafından istenmemesi halinde üretici veya ithalatçılar bu yükümlülüğünden kurtulur. Malın garanti süresi içerisinde arızalanması durumunda, tamirde geçen süre garanti süresine eklenir.
- 7) Malın kullanma kılavuzunda yer alan hususlara aykırı kullanılmasından kaynaklanan hasar ve arızalar garanti kapsamı dışındadır.
- 8) Tüketici, garantiden doğan haklarının kullanılmasını ile ilgili olarak çıkabilecek uyuşmazlıklarda yerleşim yerinin bulunduğu veya tüketici işleminin yapıldığı yerdeki Tüketici Hakem Heyetine veya Tüketici Mahkemesine başvurabilir.
- 9) Satıcı tarafından bu Garanti Belgesinin verilmemesi durumunda tüketici, Ticaret Bakanlığı Tüketicinin Korunması ve ve Piyasa Gözetimi Genel Müdürlüğüne başvurabilir.

Üretici veya İthalatçı Firmasının:

Ünvanı: Arçelik A.Ş.
Adresi: Arçelik A.Ş. Karaağaç Caddesi No:2-6,
34445, Sultice / İSTANBUL / TÜRKİYE
Faks: (0-216) 585 8 888
(0-216) 423 23 53
web adresi: www.arçelik.com.tr

Malın:

Markası: Arçelik
Cinsi: Kompakt Ortam Isıtıcı
Modeli: AR RHF BT
Bandrol ve Seri No:
Garanti Süresi: 2 YIL
Azami Tamir Süresi: 20 İş günü

GENEL MÜDÜR

**Arçelik A.Ş.**

GENEL MÜDÜR YRD.

**Satıcı Firmasının:**

Ünvanı: **Fatura Tarih ve Sayısı:**
Adresi: **Teslim Tarihi ve Yeri:**
Telefonu: **Yetkilinin İmzası:**
Faks: **Firmanın Kaşesi:**
e-posta

Bu bölümü, ürünü aldığınız Yetkili Satıcı imzalayacak ve kaşeleyecektir.