

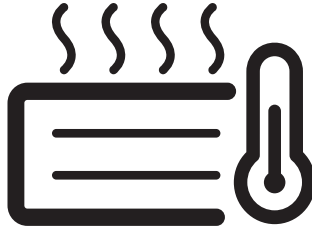

## Konvektör Isıtıcı

Kullanım Kılavuzu



AR RHC 1800

TR



01M-9212391100-1624-01

# Lütfen önce bu kılavuzu okuyun!

Değerli Müşterimiz,

Arçelik ürününü tercih ettiğiniz için teşekkür ederiz. Yüksek kalite ve teknoloji ile üretilmiş olan ürününüzün size en iyi verimi sunmasını istiyoruz. Bunun için, bu kılavuzun tamamını ve verilen diğer belgeleri ürünü kullanmadan önce dikkatle okuyun ve bir başvuru kaynağı olarak saklayın. Ürünü başka birisine vererseniz, kullanma kılavuzunu da birlikte verin. Kullanma kılavuzunda belirtilen tüm bilgi ve uyarıları dikkate alarak talimatlara uyun.

## Sembollerin anlamları

Bu kullanma kılavuzunun çeşitli kısımlarında aşağıdaki semboller kullanılmıştır:

	Cihazın kullanımıyla ilgili önemli bilgiler ve faydalı tavsiyeler.
--	--

	<b>UYARI:</b> Can ve mal güvenliğiyle ilgili tehlikeli durumlar konusunda uyarılar.
--	---

	Elektrik çarpması uyarısı.
--	----------------------------

	Yangın tehlikesi uyarısı.
---	---------------------------

	Sıcak yüzeyler ile ilgili uyarı.
--	----------------------------------

	Asla yapılmaması gereken işlem uyarısı.
--	---

	Üzerini kapatmayın.
--	---------------------

# İÇİNDEKİLER

## 1 Önemli güvenlik ve çevre talimatları 4

- 1.1 Genel güvenlik . . . . .4
- 1.2 AEEE yönetmeliğine uyum ve atık ürünün elden çıkarılması . . . . .10
- 1.3 Ürünün ambalajı . . . . .10

## 2 Genel bakış 11

- 2.1 Kontroller ve parçalar . . . . .11
- 2.2 Teknik veriler . . . . .11
- 2.3 Elektrikli ortam ısıtıcıları için bilgi gereklilikleri . . . . .12

## 3 Montaj talimatları 13

- 3.1 Ayak kurulumu . . . . .13
- 3.2 Elektrik devre şeması . . . . .14

## 4 Kullanım 15

- 4.1 Makineyi açmadan önce yapılması gereken kontroller . . . . .15
- 4.2 Makineyi düz bir zemin üzerine koyun . . . . .15
- 4.3 Sıcaklık kontrol düğmesi . . . . .15
- 4.4 Güç seçme düğmesi . . . . .15
- 4.5 Isıtıcıyı kapatın . . . . .15
- 4.6 Güvenlik koruması . . . . .15
- 4.7 Güvenlik kontrolü . . . . .15
- 4.8 Ek özellikler . . . . .16

## 5 Temizlik ve bakım 17

- 5.1 Temizlik . . . . .17
- 5.2 Taşıma ve nakliye . . . . .17
- 5.3 Saklama . . . . .17

## 6 Sorun giderme 18

# 1 Önemli güvenlik ve çevre talimatları

Bu bölüm, kişisel yaralanma veya maddi hasar risklerinden korunmayı sağlamak için yardımcı olacak güvenlik talimatlarını içerir. Bu talimatlara uyulmaması halinde garanti geçersiz hale gelir.

Isıtıcınızdaki kontrollere, güvenlik özelliklerine ve çalıştırılmasına aşina olduğunuzdan emin olmak için kullanmadan önce tüm talimatları okuyun.

## 1.1 Genel güvenlik

- Bu cihaz, uluslararası güvenlik standartlarına uygundur.
- Cihazın 8 yaş ve üzeri çocuklar ile kısıtlı fiziksel, duyuşal, zihinsel kapasiteye sahip olan ya da bilgi ve deneyime sahip olmayan kişiler tarafından kullanılabilmesi için gözetim altında olmaları veya cihazın güvenli kullanımı ile ilgili talimatları ve tehlikeleri anlamaları gerekir.

Çocuklar cihazla oynamamalıdır. Temizlik ve kullanıcı bakım işlemleri, başlarında bir büyük olmadığı sürece çocuklar tarafından yapılmamalıdır.

- Bu cihazın, aşağıda belirtilen yerler gibi, ev ve benzeri uygulamalarda kullanılması amaçlanır:
  - Dükkanlarda, bürolarda ve diğer çalışma ortamlarındaki personele ait mutfak alanları,
  - Çiftlik evleri,
  - Müşteriler tarafından, motellerde, otellerde kullanılan yerler ve diğer mesken tipi çevreler,
  - Yatma yerleri ve kahvaltı yapılan ortamlar.
- 3 yaşından küçük çocuklar, gözetim altında olmadıkları zaman cihazdan uzak tutulmalıdır.

# 1 Önemli güvenlik ve çevre talimatları

- Yalnızca cihaz uygun bir konuma yerleştirilmişse veya amaçlanan normal çalışma konumuna monte edilmişse ve gözetim altında oldukları, cihazın güvenli bir şekilde kullanımına dair talimat aldıkları ve muhtemel tehlikeleri anladıkları takdirde 3 ila 8 yaş arası çocuklar bu cihazı açıp kapatabilir. 3 ila 8 yaş arası çocuklar, fişi prize takamaz, cihazı ayarlayamaz ve temizleyemez veya kullanıcı bakımı gerçekleştiremez.
- **DİKKAT:** Bu ürünün bazı parçaları, çok ısınabilir ve yanıklara sebep olabilir. Çocukların ve savunmasız kişilerin bulunduğu yerlere çok dikkat edilmelidir.
- Isıtıcıyı düz olmayan veya dengesiz yerlerde asla kullanmayın.
- Isıtıcı sadece dik konumda kullanılmalıdır. Isıtıcı devrildiğinde asla kullanmayın.
- Isıtıcı, kullanım sırasında tutuşabilen veya kolay deforme olan nesnelere uzak olmalıdır.
- Yüzeyin ve boya kaplamasının deforme olmasını veya hasar görmesini önlemek için sert veya keskin aletler kullanmayın.
- Flanşların yüzey sıcaklığı yüksektir, bu yüzden tutamak ve düğmeler dışında flanşlara dokunmayın.
- EN termostatının aşırı hareket etmesine neden olabileceği için kumanda haznesinin yüzeyine nemli giysiler veya başka nesnelere koymayın.
- **UYARI:** aşırı ısınmayı önlemek için ısıtıcının üzerini örtmekten kaçının.
- Yalnızca taşınabilir bir cihaz olarak kullanılır. Bu ısıtıcıyı banyoların, duşların veya yüzme havuzlarının hemen yakınlarında kullanmayın.

## 1 Önemli güvenlik ve çevre talimatları

- Flanşların yüzey sıcaklığı kullanım sırasında yüksektir, bu yüzden bu cihazın bulunduğu alandaki çocukları dikkatlice gözetim altında tutun.
- Elektrik çarpmasını önlemek için ıslak bir yerde kullanmayın.
- Evin dışında kullanmayın.
- Cihaz çalışırken arızalanırsa bakım kartı ile birlikte lütfen en yakın yetkili servise götürünüz. Asla kendiniz sökmeyin.
- Kullanılmadığında ve temizlemeden önce fişi prizden çektiğinizden emin olun.
- Sürekli gözetim sağlanmadığı sürece, odadan kendi başlarına çıkamayacak durumda olan kişilerin mevcut olduğu küçük odalarda bu ısıtıcıyı kullanmayın.
- Yangın riskini azaltmak için tekstil ürünlerini, perdeleri veya diğer tutuşabilen malzemeleri hava çıkışından en az 1 metre uzakta tutun.
- Düşürülmüşse bu ısıtıcıyı asla kullanmayın.
- Isıtıcıda görünür hasar belirtileri varsa ısıtıcıyı kullanmayın.
- Bu ısıtıcıyı yatay ve sabit bir yüzeyde kullanabilir veya uygun olduğu şekilde duvara sabitleyebilirsiniz.
- Sadece kapalı alanlarda kullanım için tasarlanmıştır.
- Hava girişine veya tahliye ızgaralarına yabancı nesnelere sokmayın.

# 1 Önemli güvenlik ve çevre talimatları

- Devrenin yangına sebep olacak şekilde aşırı yüklenmesini önlemek için cihazı diğer elektrikli cihazlarla aynı priz veya elektrik devresi üzerinde kullanmayın. Lütfen elektrik kablolarını kendiniz uzatmayın veya portatif priz kullanmayın.
- Isıtıcıyı fişini kavrayıp prizden çekerek çıkarın. Asla elektrik kablosunu sert çekmeyin.
- Elektrik kablosu hasar görmüşse tehlikelerden kaçınmak için kablonun yetkili servis temsilcisi veya benzer niteliklere sahip kişi tarafından değiştirilmesi gerekir.
- Isıtıcının uzun süre gözetimsiz kalacağı yerlerde ısıtıcıyı kullanmayın, (örneğin boş yazlık evde birkaç hafta boyunca)
- Arçelik distribütörü tarafından tavsiye edilmeyen ve satılmayan aksesuarlar kullanmayın.
- Isıtıcının fişi ile elektrik prizi arasındaki gevşek bağlantılar, fişin aşırı ısınmasına sebep olabilir.
- Başka hiçbir cihazın ısıtıcınızla aynı devreye bağlı olmadığından emin olun. Devrenin aşırı yüklenmesi, ışıkların kısılmasına, sigortaların atmasına, devre kesicilerin kapanmasına veya yangın tehlikesine sebep olabilir.
- Isıtıcı sadece evin içinde kullanıma uygundur.
- Temizlemeden önce kabloyu prizden çekin. Bir ısıtıcı, suya batabileceği veya su ile temas edebileceği koşullarda asla kullanılmamalıdır. Benzer bir şekilde, yüzeyleri nemli ise ısıtıcınızı prize takmayın.
- Isıtıcı elektrik prizinin hemen altına yerleştirilmemelidir.

## 1 Önemli güvenlik ve çevre talimatları

- Elektrik çarpmasına neden olabileceğinden, fişi ıslak elle takıp çıkarmayın, güç kaynağı kapasitesi yeterli olmalıdır.
- Termostatın çok fazla hareket etmesine sebep olabileceğinden, kontrol haznesinin yüzeyi üzerinde ıslak giysiler vb. ısıtmayın.
- Elektrik çarpmasını önlemek için ıslak bir yerde kullanmayın.
- Cihaz; ticari kullanım için değildir, sadece ev tipi kullanım için uygundur.
- Kesinlikle cihazı parçalarına ayırmayın.
- Hatalı kullanımın neden olduğu hasar için hiçbir garanti talebi kabul edilmez.
- Sadece orijinal parçaları veya üretici tarafından tavsiye edilen parçaları kullanın.
- Arçelik Küçük Ev Aletleri, geçerli güvenlik standartlarına uygundur; bundan dolayı herhangi bir tehlikeyi önlemek için cihaz veya elektrik kablosu hasar görmesi durumunda satıcı, servis merkezi veya benzeri uzman ve yetkili servis tarafından onarılmalı veya değiştirilmelidir. Hatalı veya yeterli olmayan onarım işlemleri, kullanıcıya yönelik tehlike ve riskler meydana getirebilir.
- Şebeke güç kaynağınızın cihazın değer plakasında belirtilen bilgilere uygun olduğundan emin olun.
- Cihazı güç kaynağından ayırmanın tek yolu elektrik fişini prizden çekmektir.
- Cihazı topraklı prizde kullanın.
- Elektriğe bağlamadan ve parçalarını takmadan önce cihazı ve tüm parçalarını kurutun.



# 1 Önemli güvenlik ve çevre talimatları

- Elektrik kablosunu sıcak yüzeylerden ve açık alevden uzak tutun.
- Yanıcı gaz ihtiva eden mamulleri (ör.sprey) ve patlayıcı maddeleri cihazınızın yakınlarında kesinlikle bulundurmayın.
- Bu cihaz hayvancılık için uygun değildir. Sadece evde kullanılmak üzere tasarlanmıştır!
- Cihazın yüzeyine dokunulması halinde ciltte yanık oluşması riski çok yüksektir! Cihaz çalışıyorsa veya henüz kapatılmışsa cihaza dokunmayın. Yanma riski vardır !
- Elektrik kablosunun hasar görmesini önlemek için sıkışmasını, kıvrılmasını veya keskin kenarlara sürünmesini engelleyin.
- Elektrik kablosunu sıcak yüzeylerden ve çıplak alevden uzak tutun.
- Ambalaj malzemelerini saklıyorsanız çocukların ulaşamayacağı bir yerde muhafaza edin.
- Cihazın şebeke bağlantısını kesmek için asla güç kablosunu veya cihazın kendisini çekmeyin.
- Güç kablosu hasar görmüşse kullanıcının yaralanma, çarpılma riskinin önüne geçmek için yalnızca yetkili personel tarafından değiştirilmelidir.
- Geremediği sürece cihazı kesinlikle açık tutmayın. Cihaz uzun süre kullanılmayacaksa cihazın şebekeyle olan bağlantısını kesin.
- Konvektör ısıtıcıyı çamaşırırlarınızı kurutmak için kullanmayın.
- Isıtıcıyı prizine hemen yakınına, özellikle de altına yerleştirmemelisiniz!

# 1 Önemli güvenlik ve çevre talimatları

- Isıtıcıyı, uzatma kablo, çoklu priz vs. de kullanmayınız. Yanlızca sabit top-raklı prize takıp, çalıştırınız.
- Bu cihaz çalışırken çok ısınır. Yanıkları önlemek için sıcak yüzeylere çıplak tenle dokunmayın. Cihazı taşıırken kolu kullanın. Mobilya, yastık, yatak takımı, kağıt, giysi ve perde gibi tüm yanıcı malzemeleri cihazın önünden ve üstünden en az 5 cm uzakta tutun, ayrıca yan-larla ve arkayla temastan kaçınin.
- Cihazı açıp, sökmeye çalışmayın. İçinde kullanıcı tarafından bakımı yapı-labilecek parça yoktur.

## 1.2 AEEE yönetmeliğine uyum ve atık ürünün elden çıkarılması

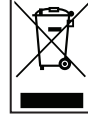

Bu ürün, T.C. Çevre ve Şehircilik Bakanlığı tarafından yayımlanan "Atık Elektrikli ve Elektronik Eşyaların Kontrolü

Yönetmeliği"nde belirtilen zararlı ve yasaklı maddeleri içermez. AEEE Yönetmeliğine uygundur. Bu ürün, geri dönüşümlü ve tekrar kullanılabilir nitelik-teki yüksek kaliteli parça ve malzemeler-den üretilmiştir.

Bu nedenle, ürünü, hizmet ömrünün so-nunda evsel veya diğer atıklarla birlikte atmayın. Elektrikli ve elektronik cihaz-ların geri dönüşümü için bir toplama noktasına götürün. Bu toplama nokta-larını bölgenizdeki yerel yönetime sorun. Kullanılmış ürünleri geri kazanıma vere-rek çevrenin ve doğal kaynakların korun-masına yardımcı olun.

## 1.3 Ürünün ambalajı



Ürününüzde kullanılan ambalajlar geri dönüşümü mümkün amba-lajlardır. Ürününüzün ambalajla-rının çevresel açıdan geri dönüşüm sü-re-cine katılmasını sağlamanız için yerel resmi makamların kurallarına uygun ola-rak ambalajların ayrı atılmasını sağlayı-nız.

## 2 Genel bakış

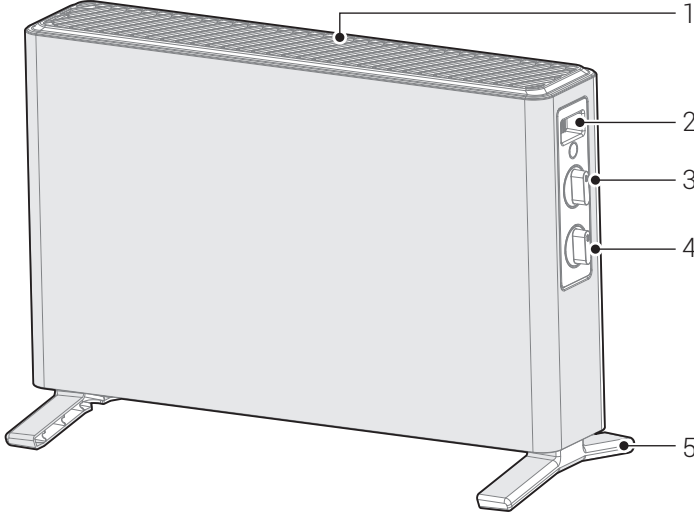

### 2.1 Kontroller ve parçalar

1. Hava çıkışı
2. Taşıma sapı
3. Güç seçme düğmesi
4. Sıcaklık kontrol düğmesi
5. Ayak

### 2.2 Teknik veriler

**Voltaj** : 220-240 V~

**Frekans** : 50 Hz

**Yük akımı** : 10A

**Elektriksel korumu sınıfı:** I

<b>Güç seviyesi aralığı (W)</b>		
Düşük	Orta	Yüksek
700W	1100W	1800W

Teknik ve tasarım değişiklikleri yapma hakkı saklıdır.

Ürünün üzerinde veya ürünle birlikte temin edilen basılı malzemelerde bulunan etiketlerde belirtilen değerler, ilgili standartlar uyarınca laboratuvarında elde edilen değerlerdir. Bu değerler ürünün kullanımına ve ortam koşullarına bağlı olarak farklılık gösterebilir.

## 2 Genel bakış

### 2.3 Elektrikli ortam ısıtıcıları için bilgi gereklilikleri

Madde	Sembol	Değer	Birim	Madde	Birim
Isıl güç				Isıl girdi türü, yalnızca bataryalı ortam ısıtıcıları için (yalnızca birini seçiniz)	
Nominal ısıtıcı güç	$P_{nom}$	1,8	kW	Entegre termostatlı el ayarlamalı ısı yükü kontrolü	[Hayır]
Minimum ısıtıcı güç (Gösterge niteliğinde)	$P_{min}$	0,7	kW	Oda ve/veya açık alan sıcaklığı geribildirimini ile el ayarlamalı ısı yükü kontrolü	[Hayır]
Azami sürekli ısıtıcı güç	$P_{max,c}$	1,8	kW	Oda ve/veya açık alan sıcaklığı geribildirimini ile elektronik ısı yükü kontrolü	[Hayır]
İkincil elektrik tüketimi				Fan destekli ısıtıcı güç	[Hayır]
Nominal ısıtıcı gücünde	$e_{lmax}$	0	kW	Isıl güç türü/oda sıcaklığı kontrolü (birini seçiniz)	
Minimum ısıtıcı gücünde	$e_{lmin}$	0	kW	Oda sıcaklığı kontrolü olmayan, Tek aşamalı ısıtıcı güç	[Hayır]
Hazırda Bekleme konumunda	$e_{lSB}$	0	kW	Oda sıcaklığı kontrolü olmayan, iki veya daha fazla manuel aşama	[Hayır]
				Mekanik termostatlı oda sıcaklığı kontrolü	[Evet]
				Elektronik oda sıcaklığı kontrolü	[Hayır]
				Günlük zamanlayıcı ilaveli elektronik oda sıcaklığı kontrolü	[Hayır]
				Haftalık zamanlayıcı ilaveli elektronik oda sıcaklığı kontrolü	[Hayır]
				Diğer kontrol seçenekleri (çoklu seçim yapılabilir)	
				Hareket sensörlü oda sıcaklığı kontrolü	[Hayır]
				Açık pencere sensörlü oda sıcaklığı kontrolü	[Hayır]
				Mesafe kontrol seçeneği	[Hayır]
				Otomatik başlama ayarı kontrolü	[Hayır]
				Çalışma süresi sınırlamalı	[Hayır]
Siyah hazneli sensör	[Hayır]				
İletişim bilgileri	Arçelik A.Ş. Karaağaç Caddesi No: 2-6, 34445, Sütluçe, İstanbul, Türkiye				

## 3 Montaj talimatları

### 3.1 Ayak kurulumu

1. Şekil 1'e göre gövdeyi alt kısmı yukarı bakacak şekilde ters çevirin ve önceden takılmış konum vidasını sökün. Boyanın zarar görmesini önlemek için ısıtıcıyı bir halı veya yumuşak yüzey üzerinde ters çevirin.

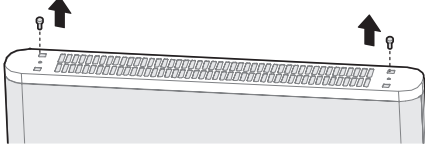

Şekil 1

2. Şekil 2'ye göre ayak vidalarını çıkarın. Ayak vidalarını deliğe doğrultun ve ayak vidalarını makinedeki vida deliği ile hizalanana kadar itin.

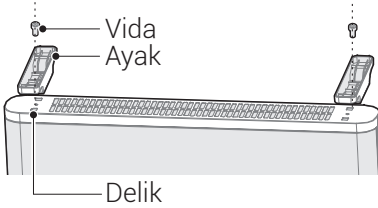

Şekil 2

3. Vidaları ayak deliklerine yerleştirin ve makine tablasına sıkıca sabitleyin.  
4. Kurulum tamamlandıktan sonra ısıtıcıyı yeniden dik konuma getirin.



**UYARI:** Tehlikeli bir durumdan kaçınmak için ısıtıcıyı sadece ayakları takılı durumda çalıştırın.

## 3 Montaj talimatları

### 3.2 Elektrik devre şeması

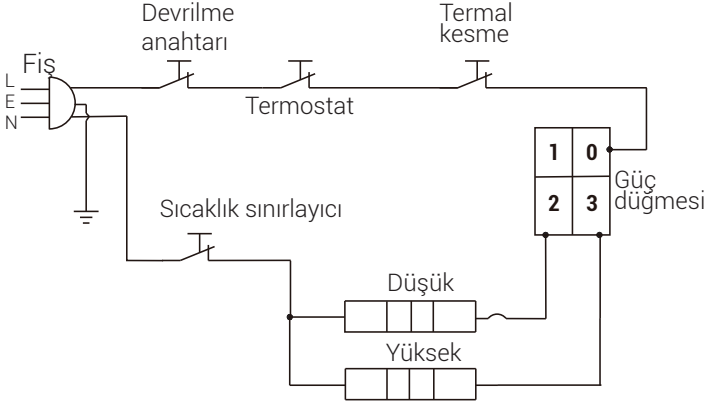

## 4 Kullanım

### 4.1 Makineyi açmadan önce yapılması gereken kontroller

- Güç kablosunda herhangi bir sorun olup olmadığını kontrol edin.
- Ürün 220-240V~ 50Hz AC güç kaynağına ihtiyaç duyar. Lütfen kullanmadan önce elektrik prizi nominal akımının yerel gereklilikleri karşıladığından emin olun, karşılamıyorsa uygun bir prizle değiştirin.

### 4.2 Makineyi düz bir zemin üzerine koyun

Lütfen ısıtıcının tabanının altındaki yüzeyin düz olduğundan emin olunuz.

### 4.3 Sıcaklık kontrol düğmesi

Fişi prize takın ve Sıcaklık kontrol düğmesini saat yönünde çevirin. Sesi duyduğunuzda (sıcaklık kontrol ünitesinin açıldığı anlamına gelir) Sıcaklık kontrol düğmesini istediğiniz sıcaklık seviyesine ayarlayın.

Oda sıcaklığı ayarını değiştirmek için: Termostat düğmesini saat yönünde döndürerek sıcaklığı arttırın ya da saatin tersi yönünde döndürerek sıcaklığı azaltın.

Oda sıcaklığı istenen seviyeye ulaştıktan sonra, termostat düğmesini "klik" sesi duyana kadar saatin tersi yönünde döndürün. Termostat artık bu ayarda bırakılabilir. Oda sıcaklığı ayarlanmış olan sıcaklığın altına düştüğü takdirde cihaz ayarlanan sıcaklığa yeniden ulaşılana kadar otomatik olarak çalışmaya başlayacaktır. Bu şekilde oda sıcaklığı sabit kalır ve elektrik ekonomik bir şekilde kullanılmış olur.

### 4.4 Güç seçme düğmesi

Güç seçme düğmesini çevirerek 4 işlevden birini seçin: 0 (Kapalı), I 700W (Düşük), II 1100W (Orta), III 1800W (Yüksek).

### 4.5 Isıtıcıyı kapatın

- Güç seçme düğmesini OFF konumuna getirin.
- Sıcaklık kontrol düğmesini saat yönünün tersi yönde çevirerek ilk konumuna getirin.
- Fişi çıkarın. Isıtıcıyı makine soğuduktan sonra kaldırın.

### 4.6 Güvenlik koruması

Aşırı ısınma koruması: Bu ısıtıcı anormal koşullardan dolayı aşırı ısındığında ünitenin kapanmasını sağlayan bir Aşırı Isınma Koruma Sistemi içerir. Bu durum meydana gelirse, ısıtıcıyı "KAPALI" konumuna getirin, fişi çekin ve üzerinde veya yanında bulunan herhangi bir nesneyi inceleyip çıkarın. Cihazın birkaç dakika soğumasını bekleyin, ardından tekrar takın ve çalışmaya kaldığı yerden devam edin.

### 4.7 Güvenlik kontrolü

Isıtıcınız, aşırı ısınma veya arıza durumunda ısıtıcıyı termal kesme ile kapatmaya yarayan bir güvenlik cihazı ile donatılmıştır. Cihaz soğuduktan sonra tekrar devreye girer. Aşırı ısınma veya arızalar devam ederse, ısıtıcıyı incelenmesi için yetkili servis temsilcisine götürün.

## 4 Kullanım

### 4.8 Ek özellikler

Isıtıcının ek özellikleri vardır:

- Kullanışlı taşıma sapı - odadan odaya kolay taşıma imkanı sağlar.
- **Unutmayın:** Portatif elektrikli ısıtıcılar, belirli bir alanı ısıtmak veya ek ısı kaynağı olması için tasarlanmıştır.
- Normal ısıtma mevsiminde ana ısı kaynağı olmaya yönelik değildir.



## 5 Temizlik ve bakım

### 5.1 Temizlik

Temizleme ve kurulum işlemleri öncesinde fanın fişi çekilmelidir.



**UYARI:** Cihazı temizlemek için kesinlikle benzin, solvent, aşındırıcı temizleyiciler, metal nesnelere veya sert fırçalar kullanmayın.

Optimum performans seviyesi için, ısıtıcının çalıştırıldığı mevsim esnasında en az bir kez temizlenmesi önerilir. TEMİZLİK İŞLEMLERİNDEN ÖNCE HER ZAMAN GÜÇ DÜĞMESİNİ KAPATIN VE ISITICININ FİŞİNİ PRİZDEN ÇEKİN. Kullanılmadığı zaman cihazı içinde saklamak üzere kutusunu muhafaza edin.

- Isıtıcıyı "OFF" konumuna getirin, fişini prizden çekin ve soğumasını bekleyin.
- Kuru bir bezle ısıtıcının yalnızca dış yüzeylerini temizleyin.
- Temizlik maddesi veya deterjan kullanmayın.
- Isıtıcıyı hiçbir suya sokmayın.
- Isıtıcıyı orijinal kutusuna koyun ve serin ve kuru bir yerde saklayın.
- Yüzey kaplamasının zarar görmesini ve paslanmayı önlemek için ürünü çizmeye veya bir yere çarpmamaya dikkat edin.
- Kullanıcı bakımı gerekli değildir veya tavsiye edilmez. Servis gerekirse, ısıtıcınızı en yakın yetkili servis merkezine gönderin.

### 5.2 Taşıma ve nakliye

- Taşıma ve nakliye sırasında cihazı orijinal ambalajı ile birlikte taşıyın. Cihazın ambalajı, cihazı fiziksel hasarlara karşı koruyacaktır.
- Cihazın veya ambalajının üzerine ağır cisimler koymayın. Cihaz zarar görebilir.
- Cihazın düşürülmesi durumunda cihaz çalışmayabilir veya kalıcı hasar oluşabilir.

### 5.3 Saklama

- Cihazı uzun süre kullanmayı düşünmüyorsanız, dikkatli bir şekilde saklayın.
- Cihazın fişini çekin.
- Cihazı, çocukların ulaşamayacağı bir yerde muhafaza edin.
- Kullanmadığınız zamanlarda, ısıtıcıyı temiz ve kuru bir yerde saklayın.

## 6 Sorun giderme

Cihazınızın kullanımında hatalar ve arızalar meydana gelebilir. Aşağıdaki tablolarda olası hatalara ve bir hata mesajı veya arızanın çözülmesiyle ilgili notlara yer verilmiştir. Servis merkezini ararken zaman ve para kaybetmemeniz için aşağıdaki tabloyu dikkatlice okumanız tavsiye edilir.

Sorun	Neden	Çözüm
Elektrik açıldıktan sonra makine çalışmıyor ve gösterge ışığı yanmıyor.	Makine ısıtma esnasında aniden duruyor.	Fişin prize doğru şekilde takıldığından emin olun.
	Sıcaklık kontrol düğmesi doğru konuma getirilmemiş.	Sıcaklık kontrol düğmesinin açık konumuna çevrildiğinden emin olun.
Makine ısıtma esnasında aniden duruyor.	Sıcaklık, termal kapatma sıcaklığı eşik seviyesini aşmıştır.	Kullanmadan önce makineyi soğutun.

Isıtıcınız çalışmayı durdurursa lütfen şu talimatlara bakın:

- Devre kesicinizin veya sigortanızın düzgün çalıştığından emin olun.
- Isıtıcının takılı olduğundan ve elektrik prizinin düzgün çalıştığından emin olun.
- Herhangi bir engel olup olmadığını kontrol edin. Herhangi bir engel varsa ısıtıcıyı kapatın. Isıtıcıyı prizden çekin ve birkaç dakika soğumasını bekleyin. Dikkatli bir şekilde engeli kaldırın. Isıtıcıyı prize takın ve tekrar açmak için çalıştırma talimatlarına başvurun.
- Konvektör ısıtıcınız beklenmedik bir şekilde kapanıyorsa veya çalışmıyorsa, aşırı ısınmayı önlemek için ısıtıcının güvenlik özelliklerinden biri etkinleşmiş olabilir. Isıtıcının prize takılı olduğundan ve elektrik prizinin çalıştığından emin olun. Sıcaklık ayarınızı kontrol edin. İsteddiğiniz sıcaklık ayarına ulaştığı için ısıtıcı kapanmış olabilir veya zamanlayıcı ayarınızın süresi dolmuş olabilir.
- Isıtıcınızın doğru şekilde monte edildiğinden emin olun. Isıtıcınız yanlış şekilde monte edilmişse ve hatalı çalışıyorsa, yanık kokusuna ve dumana sebep olabilir. Önünde herhangi bir engel olup olmadığını kontrol edin. Herhangi bir engel varsa, ısıtıcıyı KAPATIN ve fişini çekin. Isıtıcının tamamen soğumasını sağlayın ve ardından engeli uzaklaştırın. Isıtıcıyı tekrar prize takın ve ÇALIŞTIRMA talimatlarını izleyin.

### Müşteri Memnuniyeti Politikası

- Müşterilerimizin istek ve önerilerini her kanaldan karşılamaktan mutluluk duyarız.

#### Kanallarımız:

\* **Çağrı Merkezimiz: 0850 210 0 888**

(Sabit telefonlardan veya cep telefonlarından alan kodu çevirmeden arayın\*)

\* **Diğer Numaramız: 0216 585 8 888**

- Çağrı Merkezimiz haftanın 7 günü 24 saat hizmet vermektedir.

- Çağrı Merkezimiz ile yaptığımız görüşmeler iletişim hizmeti aldığınız operatör firma tarafından sizin için tanımlanan tarifeye göre ücretlendirilir.

- Sabit veya cep telefonlarınızdan alan kodu tuşlamadan çağrı merkezi numaramızı arayarak ürününüz ile ilgili arzu ettiğiniz hizmeti talep edebilirsiniz.

\* **Whatsapp Numaramız: 0544 444 0 888**

\* **Faks Numaramız: 0216-423-2353**

\* **Web Adresimiz:**

- [www.arcelik.com.tr](http://www.arcelik.com.tr)

\* **e-posta Adresimiz:**

- [musteri.hizmetleri@arcelik.com.tr](mailto:musteri.hizmetleri@arcelik.com.tr)

\* **Sosyal Medya Hesaplarımız:**

- <https://www.instagram.com/arcelik/>

- <https://twitter.com/arcelik>

- <https://www.facebook.com/arcelik/>

- <https://www.youtube.com/user/tvarcelik>

\* **Posta Adresimiz:**

- Arçelik A.Ş. Karaağaç Caddesi No:2-6,  
34445, Söğütözü / İSTANBUL

\* **Bayilerimiz,**

- <https://www.arcelik.com.tr/arcelik-bayileri>

\* **Yetkili Servislerimiz,**

- <https://www.arcelik.com.tr/yetkili-servisler>

- Tüm yetkili servis istasyonu bilgilerimiz, Ticaret Bakanlığı tarafından oluşturulan "Servis Bilgi Sistemi"nde ([www.servis.gov.tr](http://www.servis.gov.tr)) yer almaktadır.  
- Yedek parça malzemeleri yetkili servislerimizden temin edilebilir.

\* **Online servis randevusu almak için,**

- <http://digital.arcelik.com.tr>

- Müşterilerimizden iletilen istek ve önerilerin Arçelik'e ulaştığı bilgisini, müşteri profili ayrımı yapılmaksızın kendilerine 24 saat içinde veririz.
- Müşteri Hizmetleri sürecimiz:  
Müşterilerimizin istek ve önerilerini;  
\* **İzlenebilir, raporlanabilir, şeffaf ve güvenli tek bir bilgi havuzunda toplarız.**  
\* **Yasal düzenlemelere uygun, objektif, adil ve gizlilik içinde ele alır ve değerlendiririz.**  
\* **Bu geri bildirimleri süreçlerimizin daha mükemmel hale getirilmesinde kullanırız.**
- Arçelik olarak, mükemmel müşteri deneyimini yaşatmayı ana ilke olarak kabul eder, müşteri odaklı bir yaklaşım benimseriz.
- Bütün süreçlerimizi yönetim sistemi ile entegre ederek birbirini kontrol eden bir yapı geliştirilmesini sağlarız.  
Yönetim hedeflerini de bu sistem üzerinden besleriz.

### Aşağıdaki önerilere uymanızı rica ederiz.

- Ürününüzü aldığınızda Garanti belgesini Yetkili Satıcınıza onaylattırınız.
- Ürününüzü kullanma kılavuzu esaslarına göre kullanınız.
- Ürününüz ile ilgili hizmet talebiniz olduğunda yukarıdaki telefon numaralarından Çağrı Merkezimize başvurunuz.
- Hizmet için gelen teknisyene "teknisyen kimlik kartı"nı sorunuz.
- İşiniz bittiğinde Yetkili servis teknisyeninden "Hizmet Fişi" istemeyi unutmayınız. alacağınız "Hizmet Fişi" , ilerde ürününüzde meydana gelebilecek herhangi bir sorunda size yarar sağlayacaktır.
- Ürünün kullanım ömrü: 10 yıldır. (Ürünün fonksiyonunu yerine getirebilmesi için gerekli yedek parça bulundurma süresi)

## Hizmet talebinin deęerlendirilmesi

1

### Müşteri Başvurusu



Web sitesi



0850 210 0 888  
Çaęrı merkezi



Yetkili Servis



musteri.hizmetleri  
@arcelik.com



Yetkili Satıcı



Faks  
0216 423 23 53

2

### Başvuru kaydı

Başvuru Konusu  
Müşteri Adı, Soyadı  
Müşteri Telefonu  
Müşteri Adresi

3

### Hizmet talebinin alınması

- Hizmet talebi analizi
- Hizmet hakkında müşterinin bilgilendirilmesi (Keşif,nakliye,montaj,bilgi,onarım,deęişim vb.)
- Hizmet hakkında gerekli işlemin gerçekleştirilmesi

4

### Müşteri memnuniyetinin alınması

Memnun

Memnun  
deęil

5

### Başvuru kaydının kapatılıp, bilgilerin saklanması

Bu kılavuzu okumadan ürününüzü çalıştırmayınız.

Ürününüz ile ilgili garanti şartları, kullanımı ve sorun giderme yöntemleri kılavuzda yer almaktadır.

Uygun Kullanım ve Garanti ile İlgili Dikkat Edilmesi Gereken Hususlar;

Aşağıda belirtilen sorunların giderilmesi ücret karşılığında yapılır. Bu durumlar için garanti şartları uygulanmaz;

- 1) Kullanım hatalarından kaynaklanan hasar ve arızalar,
- 2) Malın tüketiciye tesliminden sonraki yükleme, boşaltma, taşıma vb. sırasında oluşan hasar ve arızalar,
- 3) Malın kullanıldığı yerin elektrik (priz, gerilim, topraklama vb.), su (su basıncı, musluk vb.), doğalgaz, telefon, internet vb. şebekesi ve/veya altyapısı (gider, zemin, ortam vb.) kaynaklı meydana gelen hasar ve arızalar,
- 4) Doğa olayları ve yangın, su baskını vb. kaynaklı meydana gelen hasar ve arızalar,
- 5) Malın tanıtma ve kullanma kılavuzlarında yer alan hususlara aykırı kullanılmasından kaynaklanan hasar ve arızalar,
- 6) Malın, 6502 sayılı Tüketicinin Korunması Hakkındaki Kanununda tarif edilen şekli ile ticari veya mesleki amaçlarla kullanımı durumunda ortaya çıkan hasar ve arızalar,
- 7) Mala yetkisiz kişiler tarafından bakım, onarım veya başka bir nedenle müdahale edilmesi

Durumlarında mala verilmiş garanti sona erecektir.  
Garanti uygulaması sırasında değiştirilen malın garanti süresi, satın alınan malın kalan garanti süresi ile sınırlıdır.

Ürününüz Arçelik A.Ş. adına GD Midea Environment Appliances MFG. CO., LTD. , Midea Industry City, No 28.,Dong Fu Road, Hesui East Industrial Area, Dongfeng Town, Zhongshan, Guangdong 528425 Telephone: +0760-22598018 tarafından üretilmiştir.

Menşei: P.R.C.

**GARANTİ ŞARTLARI**

- 1) Garanti süresi, malın teslim tarihinden itibaren başlar ve 2 yıldır.
- 2) Malın tanııtma ve kullanma kılavuzunda gösterildiği şekilde kullanılması ve Arçelik A.Ş.'nin yetkili kıldığı servis çalışanları dışındaki şahıslar tarafından bakım, onarım veya başka bir nedenle müdahale edilmemiş olması şartıyla, malın bütün parçaları dahil olmak üzere tamamını; malzeme, işçilik ve üretim hatalarına karşı malın teslim tarihinden itibaren yukarıda belirtilen süre kadar garantisi eder.
- 3) Malın ayıplı olduğunun anlaşılması durumunda tüketicisi, 6502 sayılı Tüketicinin Korunması Hakkında Kanunun 11 inci maddesinde yer alan;  
a- Sözleşmeden dönme, c- Ücretsiz onarılmasını isteme,  
b- Satış bedelinden indirim isteme, ç- Satılanın ayıpsız bir misli ile değiştirilmesini isteme, haklarından birini kullanabilir.
- 4) Tüketicinin bu haklardan ücretsiz onarım hakkını seçmesi durumunda satıcı; işçilik masrafı, değiştirilen parça bedeli ya da başka herhangi bir ad altında hiçbir ücret talep etmeksizin malın onarımını yapmak veya yaptırmakla yükümlüdür. Tüketicisi ücretsiz onarım hakkını üretici veya ithalatçıya karşı da kullanabilir. Satıcı, üretici ve ithalatçı tüketicinin bu hakkını kullanmasından müstesilsen sorumludur.
- 5) Tüketicinin, ücretsiz onarım hakkını kullanması halinde malın;  
-Garanti süresi içinde tekrar arızalanması,  
-Tamiri için gereken azami sürenin aşılması,  
-Tamirinin mümkün olmadığı, yetkili servis istasyonu, satıcı, üretici yada ithalatçı tarafından bir raporla belirlenmesi durumlarında;  
tüketicisi malın bedel iadesini, ayıp oranında bedel indirimini veya imkân varsa malın ayıpsız misli ile değiştirilmesini satıcıdan talep edebilir.  
Satıcı, tüketicinin talebini reddedemez. Bu talebin yerine getirilmemesi durumunda satıcı, üretici ile ithalatçı müstesilsen sorumludur.
- 6) İlgili mevzuatlarda belirlenen kullanım ömrü süresince malın azami tamir süresi 20 iş gününü, geçemez. Bu süre, garanti süresi içerisinde mala ilişkin arızanın yetkili servis istasyonuna veya satıcıya bildirim tarihi, garanti süresi dışında ise malın yetkili servis istasyonuna teslim tarihinden itibaren başlar. Garanti kapsamı içerisindeki malın arızasının 10 iş günü içerisinde giderilememesi halinde, üretici veya ithalatçı; malın tamiri tamamlanıncaya kadar, benzer özelliklere sahip başka bir malı tüketicinin kullanımına tahsis etmek zorundadır. Benzer özelliklere sahip başka bir malın tüketicisi tarafından istenmemesi halinde üretici veya ithalatçı bu yükümlülüğünden kurtulur. Malın garanti süresi içerisinde arızalanması durumunda, tamirde geçen süre garanti süresine eklenir.
- 7) Malın kullanma kılavuzunda yer alan hususlara aykırı kullanılmasından kaynaklanan hasar ve arızalar garanti kapsamı dışındadır.
- 8) Tüketicisi, garantiden doğan haklarının kullanılması ile ilgili olarak çıkabilecek uyuşmazlıklarda yerleşim yerinin bulunduğu veya tüketicisi işleminin yapıldığı yerdeki Tüketicisi Hakem Heyetine veya Tüketicisi Mahkemesine başvurabilir.
- 9) Satıcı tarafından bu Garanti Belgesinin verilmemesi durumunda tüketicisi, Ticaret Bakanlığı Tüketicinin Korunması ve ve Piyasa Gözetimi Genel Müdürlüğüne başvurabilir.

**Üretici veya İthalatçı Firmasının;**

<b>Ünvanı:</b>	Arçelik A.Ş.	<b>Markası:</b>	Arçelik
<b>Adresi:</b>	Arçelik A.Ş. Karaağaç Caddesi No:2-6, 34445, Sütülice / İSTANBUL / TÜRKİYE	<b>Cinsi:</b>	Konvektör Isıtıcı
		<b>Modeli:</b>	AR RHC 1800
	(0-216) 585 8 888	<b>Bandrol ve Seri No:</b>	
<b>Faks:</b>	(0-216) 423 23 53	<b>Garanti Süresi:</b>	2 YIL
<b>web adresi:</b>	www.arçelik.com.tr	<b>Azami Tamir Süresi:</b>	20 İş günü

GENEL MÜDÜR

**Arçelik A.Ş.**

GENEL MÜDÜR YRD.

**Satıcı Firmasının:**

<b>Ünvanı:</b>	<b>Fatura Tarihi ve Sayısı:</b>
<b>Adresi:</b>	<b>Teslim Tarihi ve Yeri:</b>
<b>Telefonu:</b>	<b>Yetkilinin İmzası:</b>
<b>Faks:</b>	<b>Firmanın Kaşesi:</b>

**e-posta**

Bu bölümü, ürünü aldığımız Yetkili Satıcı imzalayacak ve kaşeyecektir.