

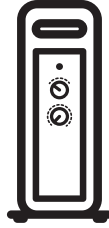

Elektrikli Yađlı Radyatör

Kullanma Kılavuzu



BK RHO 9M

Bu ürün sadece iyi yalıtılmış mekan ve alanlar veya devamlı olmayan kullanım için uygundur.

TR



01M-9213381200-1624-01







Lütfen önce bu kılavuzu okuyun!

Değerli Müşterimiz,

Beko ürününü tercih ettiğiniz için teşekkür ederiz. Yüksek kalite ve teknoloji ile üretilmiş olan ürününüzün size en iyi verimi sunmasını istiyoruz. Bunun için, bu kılavuzun tamamını ve verilen diğer belgeleri ürünü kullanmadan önce dikkatle okuyun ve bir başvuru kaynağı olarak saklayın. Ürünü başka birisine vererseniz, kullanma kılavuzunu da birlikte verin. Kullanma kılavuzunda belirtilen tüm bilgi ve uyarıları dikkate alarak talimatlara uyun.

Sembollerin anlamları

Bu kullanma kılavuzunun çeşitli kısımlarında aşağıdaki semboller kullanılmıştır:

	Cihazın kullanımıyla ilgili önemli bilgiler ve faydalı tavsiyeler.
	UYARI: Can ve mal güvenliğiyle ilgili tehlikeli durumlar konusunda uyarılar.
	Yangın tehlikesi uyarısı.
	Asla yapılmaması gereken eylemlere ilişkin uyarı.
	Elektrik çarpması uyarısı.
	Üzerini örtmeyiniz.



GERİ DÖNÜŞTÜRÜLMÜŞ &
GERİ DÖNÜŞTÜRÜLEBİLİR
KAĞIT

İÇİNDEKİLER

1 Önemli güvenlik ve çevre talimatları	4
1.1 Genel güvenlik	4
1.2 AEEE yönetmeliğine uyum ve atık ürünün elden çıkarılması	15
1.3 Ürünün ambalajı	15
1.4 Atık piller	15
2 Genel bakış	16
2.1 Kontroller ve parçalar	16
2.2 Teknik veriler	16
2.3 Elektrikli ortam ısıtıcıları için bilgi gereklilikleri	17
3 Montaj talimatı	18
4 Kullanım	19
5 Bilgiler	20
5.1 Güvenlik özellikleri	20
5.2 Devrilme emniyeti	20
5.3 Temizlik ve bakım	20
5.4 Saklama	20
5.5 Taşıma ve nakliye	20
6 Sorun giderme	22

1 Önemli güvenlik ve çevre talimatları

Bu bölümde, yaralanma ya da maddi hasar tehlikelerini önlemeye yardımcı olacak güvenlik talimatları yer almaktadır.

Uyarılara uyulmaması halinde elektrik çarpmasına, ciddi yaralanmalara, yanıklara, yangına veya cihazda hasara neden olabilir, garanti geçersiz hale gelir.

1.1 Genel güvenlik

- Bu cihaz, uluslararası güvenlik standartlarına uygundur.
- Cihazın 8 yaş ve üzeri çocuklar ile kısıtlı fiziksel, duysal, zihinsel kapasiteye sahip olan ya da bilgi ve deneyime sahip olmayan kişiler tarafından kullanılabilmesi için gözetim altında olmaları veya cihazın güvenli kullanımı ile ilgili talimatları ve tehlikeleri anlamaları gerekir. Çocuklar cihazla oynamamalıdır.

Temizlik ve kullanıcı bakım işlemleri, başlarında bir büyük olmadığı sürece çocuklar tarafından yapılmamalıdır.

- Bu cihazın, aşağıda belirtilen yerler gibi, ev ve benzeri uygulamalarda kullanılması amaçlanır:
 - Dükkanlarda, bürolarda ve diğer çalışma ortamlarındaki personele ait mutfak alanları,
 - Çiftlik evleri,
 - Müşteriler tarafından, motellerde, otellerde kullanılan yerler ve diğer mesken tipi çevreler,
 - Yatma yerleri ve kahvaltı yapılan ortamlar.
- Isıtıcınızdaki kontrollere, güvenlik özelliklerine ve çalıştırılmasına aşina olduğunuzdan emin olmak için kullanmadan önce tüm talimatları okuyun.
- Hava girişine veya tahliye ızgaralarına yabancı nesnelere sokmayın.

1 Önemli güvenlik ve çevre talimatları

- Bu ürün, fiziksel, algısal veya zihinsel kapasitesi kısıtlı ya da yeterli tecrübe ve bilgiye sahip olmayan kişilerce, korunmalarından sorumlu kişilerin gözetimi veya talimatı altında olmaksızın (çocuklar dahil) kullanılmamalıdır. Çocuklar, cihazla oynamadıklarından emin olmak için gözetim altında tutulmalıdır.
- Temizlemeden önce kabloyu prizden çekin. Bir ısıtıcı, suya batabileceği veya su ile temas edebileceği koşullarda asla kullanılmamalıdır. Benzer bir şekilde, yüzeyleri nemli ise ısıtıcınızı prize takmayın.
- Devrenin yangına sebep olacak şekilde aşırı yüklenmesini önlemek için cihazı diğer elektrikli cihazlarla aynı priz veya elektrik devresi üzerinde kullanmayın. Lütfen elektrik kablolarını kendiniz uzatmayın veya portatif priz kullanmayın.
- Isıtıcıyı fişini kavrayıp prizden çekerek çıkarın. Asla elektrik kablosunu sert çekmeyin.
- Elektrik kablosu hasar görmüşse tehlikelerden kaçınmak için kablonun yetkili servis temsilcisi veya benzer niteliklere sahip kişi tarafından değiştirilmesi gerekir.
- Cihazın üzerindeki güvenlik işaretlerini, çıkartmaları ve etiketleri çıkarmayınız. Tüm güvenlik işaretleri, çıkartmalar ve etiketlerin okunur durumda olmasını sağlayınız.
- Cihazın üzerine oturmayınız.
- Cihaz bir oyuncak değildir. Çocukları ve hayvanları uzak tutunuz.
- Cihazın her kullanımından önce cihazın aksesuarlarını ve bağlantı parçalarını olası hasarlar açısından kontrol ediniz. Arızalı cihazları ve cihaz parçalarını kullanmayınız.

1 Önemli güvenlik ve çevre talimatları

- Cihazın dışında bulunan tüm elektrik kablolarının hasar görmeye karşı (örn. hayvanlar nedeniyle) korunduğundan emin olunuz. Elektrik kabloları veya şebeke bağlantısında hasar varken cihazı kesinlikle kullanmayınız!
- Cihazı yanıcı bir zemin üzerine yerleştirmeyiniz.
- Cihazı patlama tehlikesi altındaki mekânlarda veya bölgelerde çalıştırmayınız ve bu tür yerlere yerleştirmeyiniz.
- Cihazı, agresif atmosferlerde çalıştırmayınız.
- Cihazı; dik konumda, durma güvenliği sağlanarak ve taşıma kapasitesine sahip bir zemin üzerine yerleştiriniz.
- Nemli temizlikten sonra cihazı kurutunuz. Cihazı ıslak durumda çalıştırmayınız.
- Cihazı elleriniz nemli veya ıslakken çalıştırmayınız veya kullanmayınız.
- Cihazı doğrudan su püskürmesine maruz bırakmayınız.
- Odada, odayı kendi kendilerine terk edemeyen ve sürekli gözetim altında olmayan kişiler varsa, cihazı küçük mekânlarda kullanmayınız.
- Cihazı yanıcı bir zemin üzerine yerleştirmeyiniz.
- Sadece orijinal yedek parçalar kullanınız, aksi takdirde cihazın düzgün ve güvenliğe uygun şekilde çalışması garanti edilmez.
- Düşürülmüşse veya gözle görülür hasar belirtileri varsa cihazı kullanmayı bırakınız.
- Cihaz, sadece iyi izole edilmiş mekânlar veya ara sıra kullanım için uygundur.
- Cihaz sadece, kuru ve kapalı mekanlarda teknik ve teknik bilgilere uyararak ek ısıtma için üretilmiştir. Sadece zemine kurulum için öngörülmüştür.

1 Önemli güvenlik ve çevre talimatları

- Cihazın üzerine örn. ıslak elbiseler gibi nesnelere koymayınız.
- 4 m³ oda hacminin altındaki odaları ısıtmayınız. Aşırı ısınma tehlikesi bulunmaktadır!
- Isıtıcının uzun süre gözetimsiz kalacağı yerlerde kullanmayın, (örneğin boş yazlık evde birkaç hafta boyunca)
- Beko distribütörü tarafından tavsiye edilmeyen ve satılmayan aksesuarlar kullanmayın.
- Isıtıcının fişi ile elektrik prizi arasındaki gevşek bağlantılar, fişin aşırı ısınmasına sebep olabilir.
- Başka hiçbir cihazın ısıtıcınızla aynı devreye bağlı olmadığından emin olun. Devrenin aşırı yüklenmesi, ışıkların kısılmasına, sigortaların atmasına, devre kesicilerin kapanmasına veya yangın tehlikesine sebep olabilir.
- Isıtıcı sadece evin içinde kullanıma uygundur.
- Isıtıcı elektrik prizinin hemen altına yerleştirilmemelidir.
- Aşırı ısınmaması için ısıtıcının üstünü kapatmayın.
- Bu ısıtıcıyı banyoların, duşların veya yüzme havuzlarının hemen yakınlarında kullanmayın.
- Isıtıcıyı düz olmayan veya dengesiz yerlerde asla kullanmayın.
- Elektrik çarpmasına neden olabileceğinden, fişi ıslak elle takıp çıkarmayın, güç kaynağı kapasitesi yeterli olmalıdır.
- Isıtıcı sadece dik konumda kullanılmalıdır. Isıtıcı devrildiğinde asla kullanmayın.
- Isıtıcı, kullanım sırasında tutuşabilen veya kolay deforme olan nesnelere uzak olmalıdır.

1 Önemli güvenlik ve çevre talimatları

- Boya tabakasının hasar görmesi nedeniyle deforme olmasına ve paslanmasına sebep olabileceğinden, demir çubuğun veya sert keskin aletlerin yüzeye çarpmasına izin vermeyin.
- Flanşların yüzey sıcaklığı yüksektir, bu yüzden tutamak ve düğmeler dışında flanşlara dokunmayın.
- Termostatın çok fazla hareket etmesine sebep olabileceğinden, kontrol haznesinin yüzeyi üzerinde ıslak giysiler vb. ısıtmayın.
- Flanşların yüzey sıcaklığı kullanım sırasında yüksektir, bu yüzden bu cihazın bulunduğu alandaki çocukları dikkatlice gözetim altında tutun.
- Elektrik çarpmasını önlemek için ıslak bir yerde kullanmayın.
- Evin dışında kullanmayın.
- Çalışma sırasında arıza meydana gelirse, lütfen bakım kartıyla birlikte en yakın yetkili servis merkezine götürün. Asla kendi kendinize parçalarına ayırmayın.
- Kullanılmadığında ve temizlemeden önce fişi prizden çektiğinizden emin olun.
- Düşürülmüşse bu ısıtıcıyı asla kullanmayın.
- Isıtıcıda görünür hasar belirtileri varsa ısıtıcıyı kullanmayın.
- Sürekli gözetim sağlanmadığı sürece, odadan kendi başlarına çıkamayacak durumda olan kişilerin mevcut olduğu küçük odalarda bu ısıtıcıyı kullanmayın.
- Yangın riskini azaltmak için tekstil ürünlerini, perdeleri veya diğer tutuşabilen malzemeleri hava çıkışından en az 1 metre uzakta tutun.

1 Önemli güvenlik ve çevre talimatları

- Bu cihazı dış mekanlarda veya banyoda kullanmayın.
- Cihaz; ticari kullanım için değildir, sadece ev tipi kullanım için uygundur.
- Kesinlikle cihazı parçalarına ayırmayın.
- Hatalı kullanımın neden olduğu hasar için hiçbir garanti talebi kabul edilmez.
- Sadece orijinal parçaları veya üretici tarafından tavsiye edilen parçaları kullanın.
- Cihazı daima dengeli, düz, temiz, kuru ve kaymayan bir yüzey üzerinde kullanın.
- Cihazı ilk kez kullanmadan önce tüm parçalarını temizleyin. Lütfen "Temizlik ve bakım" bölümündeki ayrıntılara bakın.
- Beko Küçük Ev Aletleri, geçerli güvenlik standartlarına uygundur; bundan dolayı herhangi bir tehlikeyi önlemek için cihaz veya elektrik kablosu hasar görmesi durumunda satıcı, servis merkezi veya benzeri uzman ve yetkili servis tarafından onarılmalı veya değiştirilmelidir. Hatalı veya yeterli olmayan onarım işlemleri, kullanıcıya yönelik tehlike ve riskler meydana getirebilir.
- Şebeke güç kaynağınızın cihazın değer plakasında belirtilen bilgilere uygun olduğundan emin olun.
- Cihazı güç kaynağından ayırmanın tek yolu elektrik fişini prizden çekmektir.
- Cihazı topraklı prizde kullanın.
- Elektriğe bağlamadan ve parçalarını takmadan önce cihazı ve tüm parçalarını kurutun.
- Elektrik kablosunu sıcak yüzeylerden ve açık alevden uzak tutun.

1 Önemli güvenlik ve çevre talimatları

- Cihazın bazı parçaları çalışma sırasında çok fazla ısınarak kullanıcılarda yanıklara neden olabilir. Odada çocuklar veya gözetim altında tutulması gereken kişiler varsa özellikle dikkat edilmelidir.
- Bu cihaz yalnızca tasarım amacına uygun olarak, yani yaşam alanlarında ısıtma sağlamak için kullanılmalıdır. Diğer tüm kullanımlar yanlış ve tehlikeli kullanım olarak değerlendirilir. Üretici, uygunsuz ve makul olmayan işlemlerden kaynaklanan hasarların sorumluluğunu kabul etmez.
- Üç yaş altı çocuklar, sürekli gözetim altında değilse cihazdan uzak tutulmalıdırlar.
- Cihaz olması gereken normal çalışma pozisyonunda yerleştirilip, içerdiği tehlikeler ile ilgili bilgilendirme ve gözetim yapıldıktan sonra 3 ve 8 yaş arasındaki çocuklar cihazı yalnızca açıp kapatabilir. 3 yaş üzeri ve 8 yaşın altındaki çocuklar cihazı fişe takamaz, ayarlayamaz, temizlik ve kullanıcı bakımını yapamaz.
- Çocukların ve bakıma muhtaç kişilerin bulunduğu yerlerde dikkat edilmesi gerekir.
- Radyatörü kullanmadan önce, ısıtılacak odaya taşınmasının ardından 24 saat boyunca çalıştırmadan bırakmanız önerilir. 5°C ve altı sıcaklıklarda radyatörün "çatırdama" sesleri çıkarması normaldir. Bu sesler radyatörün çalıştırılmasından sonra yaklaşık 15-20 dakika devam eder.

1 Önemli güvenlik ve çevre talimatları

- Yağlı radyatör, hassas miktarda özel ince yağla doludur. Yağ haznesinin açılmasını gerektiren onarım işlemleri, yalnızca üretici veya üreticinin servis yetkilisi tarafından yapılmalıdır. Yağ sızıntısı durumunda bu kişilerle iletişime geçmelisiniz. Yağ sızıntısı olması halinde derhal size en yakın yetkili servise başvurun. Cihazı onarılan kadar kullanmayın.
- Yağlı radyatörün kullanılmayacak olması durumunda yağ bertarafı düzenlemelerine uymalısınız!
- Yanıcı gaz ihtiva eden maddeleri (ör.sprey) ve patlayıcı maddeleri cihazınızın yakınlarında kesinlikle bulundurmeyin.
- Bu cihaz hayvancılık için uygun değildir. Sadece evde kullanılmak üzere tasarlanmıştır!
- Cihazın yüzeyine dokunulması halinde ciltte yanık oluşması riski çok yüksektir! Cihaz çalışıyorsa veya henüz kapatılmışsa cihaza dokunmayın. Yanma riski vardır!
- Elektrik kablosunun hasar görmesini önlemek için sıkışmasını, kıvrılmasını veya keskin kenarlara sürtünmesini engelleyin.
- Elektrik kablosunu sıcak yüzeylerden ve çıplak alevden uzak tutun.
- Ambalaj malzemelerini saklıyorsanız çocukların ulaşamayacağı bir yerde muhafaza edin.
- Cihaz kullanımda iken veya soğumaya bırakıldığında, 8 yaş altı çocukları cihazdan ve elektrik kablosundan uzak tutun.
- Cihazın şebeke bağlantısını kesmek için asla güç kablosunu veya cihazın kendisini çekmeyin.

1 Önemli güvenlik ve çevre talimatları

- Güç kablosu hasar görmüşse kullanıcının yaralanma riskinin önüne geçmek için yalnızca yetkili personel tarafından değiştirilmelidir.
- Geremediği sürece cihazı kesinlikle açık tutmayın. Cihaz uzun süre kullanılmayacaksa cihazın şebekeyle olan bağlantısını kesin.
- Elektrikli yağlı radyatörü çamaşırlarınızı kurutmak için kullanmayın.
- Isıtıcıyı prizine hemen yakınına, özellikle de altına yerleştirmemelisiniz!
- Uyarıya uyulmaması, elektrik çarpması nedeniyle hayati tehlike oluşturan yaralanmalara neden olabilir.
- Uyarıya uyulmaması, yaralanmaya veya cihazda hasara neden olabilir.
- Uyarıya uyulmaması yangınlara veya haşlanmalara neden olabilir.
- Bu cihazı yalnızca bu kılavuzda açıklandığı şekilde kullanın. Üretici tarafından belirtilmeyen diğer her türlü kullanım yangına, elektrik çarpmasına veya kişilerin yaralanmasına neden olabilir.
- Akımın aşırı yüklenmesini ve sigortaların atmasını önlemek için, aynı prize veya aynı devreye bağlı başka bir prize başka bir cihazın takılmadığından emin olun.
- Elektrik çarpmasını önlemek için, fişin geniş ucunun prizine geniş yuvasına girdiğinden emin olun.
- Bu ısıtıcı banyolarda, çamaşırhanelerde veya benzeri kapalı mekanlarda kullanılmak üzere tasarlanmamıştır.
- Cihazı asla küvetin içine düşebileceği veya suyla temas edebileceği bir yere yerleştirmeyin.

1 Önemli güvenlik ve çevre talimatları

- Hava girişine veya hava çıkışı izgarasına yabancı nesnelere sokmayın veya girmesine izin vermeyin çünkü bu, elektrik çarpmasına veya yangına veya cihaza zarar vermesine neden olabilir.
- Cihazı hasarlı bir kablo veya fiş ile, hatalı kullanımdan sonra veya düşürüldüğünde veya herhangi bir şekilde hasar gördüğünde çalıştırmayın. İnceleme, elektrikselsel veya mekanik ayarlama veya onarım için en yakın yetkili servis tesisine iletişime geçin.
- Cihazı dışarıda kullanmayın.
- Güç kablosu hasar görürse, arıza riskini azaltmak için üretici, servis temsilcisi veya lisanslı ve kalifiye bir profesyonel tarafından değiştirilmelidir.
- Fişin prize tam olarak takıldığından emin olun. Duvar prizleri zamanla bozulabilir, bu nedenle fişi aşırı ısınma veya deformasyon belirtileri açısından periyodik olarak kontrol edin. Priz bozulmuşsa, kullanmayı bırakın ve tamir ettirin.
- Nakliye sırasında ne cihazın ne de güç kablosunun hasar görüp görmediğini kontrol edin.
- Isıtıcıyı yatağın yanına yerleştirmeyin çünkü yastık veya battaniye gibi nesnelere yataktan düşebilir ve ısıtıcı tarafından tutuşabilir.
- Bu cihaz çalışırken çok ısınır. Yanıkları önlemek için sıcak yüzeylere çıplak tenle dokunmayın. Cihazı taşıırken kolu kullanın. Mobilya, yastık, yatak takımı, kağıt, giysi ve perde gibi tüm yanıcı malzemeleri cihazın önünden ve üstünden en az 5 cm uzakta tutun, ayrıca yanlarla ve arkayla temastan kaçın.

1 Önemli güvenlik ve çevre talimatları

- Aşırı ısınmayı ve yangın riskini önlemek için, çalışırken cihazın üzerini kapatmayın.
- Cihazın iç parçaları çalışma sırasında çok ısınabilir veya kıvılcımlar üretebilir. Cihazı benzin, boya veya diğer yanıcı sıvıların kullanıldığı veya depolandığı alanlarda kullanmayın.
- Isıtıcının fişinin ve kablusunun dokunulduğunda ısınması normaldir. Bununla birlikte, aşırı derecede sıcak veya deforme olmuş bir fiş veya kablo normal değildir ve arızalı bir elektrik prizinden kaynaklanabilir.
- Isıtıcı kullanılmadan önce arızalı çıkışlar değiştirilmelidir. Isıtıcının aşınmış bir prize takılması güç kablusunun aşırı ısınmasına veya yangın riskine neden olabilir.
- Cihaz kullanılmadığında daima fişi prizden çıkarın.
- Kabloyu kullanımdan hemen sonra cihazın etrafına sarmayın.
- Bu cihazı uzatma kablosu veya güç şeridi ile kullanmayın. Cihazı doğrudan uygun bir prize bağlayın.
- Cihazın içinde köpük veya başka ambalaj malzemesi kalmadığından emin olun.
- Cihazı ilk kez kullanırken en az iki saat maksimum güçte çalıştırın. Bu süre zarfında, cihazdan çıkan "yeni" kokuyu ortadan kaldırmak için odayı iyice havalandırın. Cihazın ilk çalıştırıldığında "çıtılama" sesleri çıkarması tamamen normaldir.
- Cihazı açıp, sökmeye çalışmayın. İçinde kullanıcı tarafından bakımı yapılabilecek parça yoktur.
- Isıtıcıyı her zaman yalnızca dik konumda çalıştırın (tekerlekler altta, kumandalar üstte). Başka herhangi bir pozisyon tehlikeli bir durum yaratabilir.

1 Önemli güvenlik ve çevre talimatları

1.2 AEEE yönetmeliğine uyum ve atık ürünün elden çıkarılması

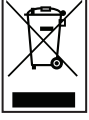

Bu ürün, T.C. Çevre ve Şehircilik Bakanlığı tarafından yayımlanan "Atık Elektrikli ve Elektronik Eşyaların Kontrolü

Yönetmeliği"nde belirtilen zararlı ve yasaklı maddeleri içermez. AEEE Yönetmeliğine uygundur. Bu ürün, geri dönüşümlü ve tekrar kullanılabilir nitelikteki yüksek kaliteli parça ve malzemelerden üretilmiştir.

Bu nedenle, ürünü, hizmet ömrünün sonunda evsel veya diğer atıklarla birlikte atmayın. Elektrikli ve elektronik cihazların geri dönüşümü için bir toplama noktasına götürün. Bu toplama noktalarını bölgenizdeki yerel yönetime sorun. Kullanılmış ürünleri geri kazanıma verecek çevrenin ve doğal kaynakların korunmasına yardımcı olun.

1.3 Ürünün ambalajı



Ürününüzde kullanılan ambalajlar geri dönüşümü mümkün ambalajlardır. Ürününüzün ambalajlarının çevresel açıdan geri dönüşüm sürecine katılmasını sağlamanız için yerel resmi makamların kurallarına uygun olarak ambalajların ayrı atılmasını sağlayınız.

1.4 Atık piller



Bitmiş pilleri, yerel kanun ve yönetmeliklere uygun şekilde atılmasını sağlayın. Pil ve ambalajın üzerindeki sembol, ürünle birlikte teslim edilen pilin evsel atık olarak değerlendirilmemesi gerektiğini belirtmektedir. Bazı pillerde sembol, kimyasal bir sembolle birleştirilerek kullanılmış olabilir. Piller % 0,0005'den fazla cıva veya % 0,004'den fazla kurşun içeriyorsa, cıva için Hg, kurşun için Pb kimyasal sembolü eklenir. Pillerin doğru şekilde atılmasını sağlayarak, pillerin uygun olmayan şekilde atılması neticesinde çevre ve insan sağlığında meydana gelebilecek potansiyel zararların engellenmesine katkıda bulunmuş olacaksınız.

2 Genel bakış

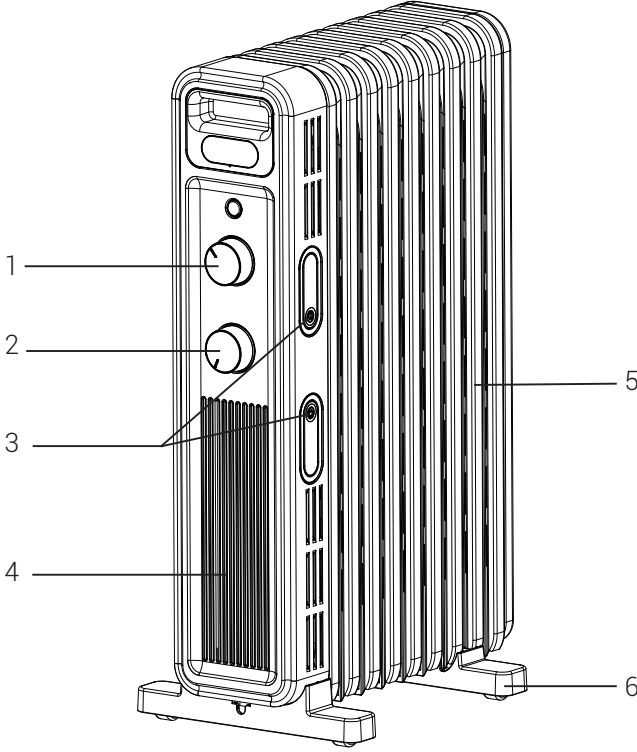

2.1 Kontroller ve parçalar

1. Güç ayar düğmesi
2. Termostat ayar düğmesi
3. Kablo yuvası
4. Kontrol kutusu
5. Isı yayma dilimi
6. Ayak tertibatı

2.2 Teknik veriler

Voltaj : 220-240 V~

Frekans : 50 Hz

Elektriksel izolasyon sınıfı: I

Güç seviyesi aralığı (W)		
Düşük	Orta	Yüksek
800	1200	2000

Teknik ve tasarım değişiklikleri yapma hakkı saklıdır.

Ürünün üzerinde veya ürünle birlikte temin edilen basılı malzemelerde bulunan etiketlerde belirtilen değerler, ilgili standartlar uyarınca laboratuvarında elde edilen değerlerdir. Bu değerler ürünün kullanımına ve ortam koşullarına bağlı olarak farklılık gösterebilir.

2 Genel bakış

2.3 Elektrikli ortam ısıtıcıları için bilgi gereklilikleri

Madde	Sembol	Değer	Birim	Madde	Birim
Isıl güç				Isıl girdi türü, yalnızca bataryalı ortam ısıtıcıları için (yalnızca birini seçiniz)	
Nominal ısıtıcı güç	P_{nom}	2,0	kW	Entegre termostatlı el ayarlamalı ısı yükü kontrolü	[Hayır]
Minimum ısıtıcı güç (Gösterge niteliğinde)	P_{min}	1,2	kW	Oda ve/veya açık alan sıcaklığı geribildirimini ile el ayarlamalı ısı yükü kontrolü	[Hayır]
Azami sürekli ısıtıcı güç	$P_{max,c}$	2,0	kW	Oda ve/veya açık alan sıcaklığı geribildirimini ile elektronik ısı yükü kontrolü	[Hayır]
İkincil elektrik tüketimi				Fan destekli ısıtıcı güç	[Hayır]
Nominal ısıtıcı gücünde	e_{lmax}	0	kW	Isıl güç türü/oda sıcaklığı kontrolü (birini seçiniz)	
Minimum ısıtıcı gücünde	e_{lmin}	0	kW	Oda sıcaklığı kontrolü olmayan, Tek aşamalı ısıtıcı güç	[Hayır]
Hazırda Bekleme konumunda	e_{lSB}	0	kW	Oda sıcaklığı kontrolü olmayan, iki veya daha fazla manuel aşama	[Hayır]
				Mekanik termostatlı oda sıcaklığı kontrolü	[Evet]
				Elektronik oda sıcaklığı kontrolü	[Hayır]
				Günlük zamanlayıcı ilaveli elektronik oda sıcaklığı kontrolü	[Hayır]
				Haftalık zamanlayıcı ilaveli elektronik oda sıcaklığı kontrolü	[Hayır]
				Diğer kontrol seçenekleri (çoklu seçim yapılabilir)	
				Hareket sensörlü oda sıcaklığı kontrolü	[Hayır]
				Açık pencere sensörlü oda sıcaklığı kontrolü	[Hayır]
				Mesafe kontrol seçeneği	[Hayır]
				Otomatik başlama ayarı kontrolü	[Hayır]
				Çalışma süresi sınırlamalı	[Hayır]
Siyah hazneli sensör	[Hayır]				
İletişim bilgileri	Arçelik A.Ş. Karaağaç Caddesi No: 2-6, 34445, Sütülcü, İstanbul, Türkiye				

3 Montaj talimatı

Radyatörünüzü ambalajından çıkartın ve petek düzenekleri arasındaki tekerlek tutucu plaka ve kelebek somunları bulun.

1. Radyatörün fişe takılı olmadığından ve KAPALI konumda olduğundan emin olun.
2. Elektrikli radyatörün gövdesini, alt kısmı yukarıya bakacak şekilde ters çevirin. Boyanın zarar görmesini önlemek için radyatörü bir halı veya yumuşak yüzey üzerinde ters çevirin.
3. Tekerlek tutucu plakaları Şekil 1'de gösterildiği gibi radyatöre monte edin. U plakası son iki peteğin arasına, diğer plaka ise metal kontrol kutusunun altına sabitlenir. Tekerlekleri her iki tekerlek tutucu plakanın dikey eksenlerine sabitleyin.

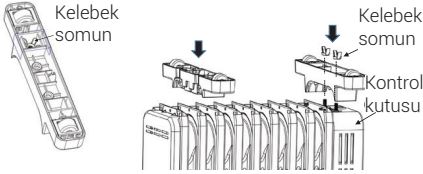

Şekil 1
9 dilimli ısıtıcı petek montajı

1. Kelebek somunları yerleştirin ve iyice sıkıştırın.
2. **RADYATÖRÜ NORMAL, DİK KONUMA ÇEVİRİN.**

Radyatörünüz artık kullanıma hazırdır.



Yangın riski. Radyatörü tekerlek düzeneklerini monte etmeden çalıştırmayın. Radyatörü yalnızca dik konumda çalıştırın (tekerlekler altta, kontrol öğeleri üstte). Ürünün başka bir konumda çalıştırılması tehlikeye neden olabilir. Radyatörün altındaki yüzeyin temiz olduğundan ve herhangi bir engele takılmayacağından emin olun. Radyatörün, yüksek tüylü halı veya radyatörün altındaki hava akışını engelleyebilecek herhangi bir yüzeye yerleştirilmesi tavsiye edilmez. Bu radyatörde, parçaların aşırı ısınması durumunda uyarıcı niteliğinde görsel güç göstergesi ışığı mevcuttur. Güç göstergesi ışığının yanıp sönmesi durumunda derhal radyatörü kapatın ve radyatörün üzerinde veya bitişiğinde yüksek sıcaklığa sebep olabilecek nesnelere araştırın. **RADYATÖRÜ, GÜÇ GÖSTERGESİ IŞIĞI YANIP SÖNER DURUMDA ÇALIŞTIRMAYIN..**

4 Kullanım

1. Elektrik kablosunun fişini uygun bir prize takın.
 - Üniteyi eşit olmayan düzlemde kullanmayın. Ürünün 1 metre yakınında yanıcı veya kolay deforme olan objeler olmadığından emin olun.
 - Fişi takmadan önce termostatı "MIN" (-) konumuna ve güç seçimi düğmelerini "KAPALI" (0) konuma getirin.
 - Ünitenin üzerini örtmeyin.
 - Radyatör tip plakası üzerinde gösterilen aynı gerilime sahip bir A.C. elektrik geriliminde çalıştırmak için uygundur.
2. Güç düğmesini "MAX" (III) konumuna ve termostatı da "YÜKSEK" (+) konuma getirin. Bu esnada ünite çalışmaya başlar. Sıcaklık istediğiniz dereceye ulaştığında termostatı saat yönünün tersine, güç gösterge ışığı sönene kadar yavaşça çevirin. Oda sıcaklığı sabit kalabilir. Oda sıcaklığını yükseltmek veya düşürmek istediğinizde, sıcaklığın yükselmesi için termostatı saat yönünde çevirin, sıcaklığın düşmesi için ise saat yönünün tersine çevirin veya güç düğmesini düşük konuma getirin.
3. Kullanımdan sonra güç düğmesini öncelikle "KAPALI" (0) konuma çevirin, sonrasında da termostatı "MIN" (-) konumuna getirin ve elektrik fişini çekin.



Sıcaklık, termostat ayar değerinin altındaysa pilot lamba yanacaktır.



Oda verimli şartlarda yalıtılmalıdır. Aksi takdirde yetersiz ısı akışı olacaktır ve istenen sonuç elde edilemeyecektir.



Kontrol bölmesinin çıkışları havalandırılmalıdır. Havalandırılmaması durumunda termostatta uygun-suz oynamalar görülebilir.

5 Bilgiler

5.1 Güvenlik özellikleri

Termal kesme: Radyatörde, anormal koşullar nedeniyle aşırı ısınması durumunda radyatörü kapatan termal kesme cihazı bulunur. Aşırı ısınma meydana gelirse radyatörü “kapalı” konuma getirin, fişini prizden çekin, radyatörün üzerinde veya yanında herhangi bir nesne olup olmadığını kontrol edin, varsa bu nesnelere kaldırın. Radyatörü birkaç dakika soğumaya bırakın, tekrar fişe takın ve normal şekilde çalıştırmaya devam edin. Düşme anahtarı: Bu radyatörde, radyatörün düşmesi/devrilmesi durumunda radyatörü kapatan bir düşme anahtarı bulunur. Herhangi bir zamanda radyatörün düşmesi/devrilmesi halinde lütfen radyatörü tekrar dik konuma getirin.

5.2 Devrilme emniyeti

Cihaz bir devrilme korumasına sahiptir. Devrilme emniyeti, istenmeden devrilme durumunda yangın tehlikesini asgariye indiren bir güvenlik sistemidir. Örn. çarpma nedeniyle dikey pozisyondan çıkarsa, cihaz kapanır.

Cihaz dikey pozisyondan yatırıldığında devrilme emniyeti cihazı kapatır. Cihaz tekrar sağlam bir zemin üzerinde dik durduğunda, birkaç saniye sonra normal şekilde kullanılabilir.

5.3 Temizlik ve bakım

Temizlik yapmadan önce cihazı kapatın ve fişini prizden çekin.



UYARI: Cihazı temizlemek için kesinlikle benzin, solvent, aşındırıcı temizleyiciler, metal nesnelere veya sert fırçalar kullanmayın.

1. Elektrikli radyatör, flanş yüzeylerindeki tozların giderilmesi için düzenli olarak temizlenmelidir. Düzenli temizlik radyatör ısı yayma verimliliğini etkileyebilir.
2. Fişi prizden çekin ve radyatörü soğumaya bırakın. Sonrasında tozları nemli ve yumuşak bir bezle silin. Deterjan veya aşındırıcı ürünler kullanmayın.
3. Flanş yüzeylerini sert ve keskin aletlerle çizmemeye özen gösterin. Aksi takdirde boya tabakasına hasar verip paslanmaya sebep olabilirsiniz.

5.4 Saklama

- Cihazı uzun süre kullanmayı düşünmüyorsanız, dikkatli bir şekilde saklayın.
- Cihazın fişini çekin.
- Cihazı, çocukların ulaşamayacağı bir yerde muhafaza edin.

5.5 Taşıma ve nakliye

- Taşıma ve nakliye sırasında cihazı orijinal ambalajı ile birlikte taşıyın. Cihazın ambalajı, cihazı fiziksel hasarlara karşı koruyacaktır.
- Cihazın veya ambalajının üzerine ağır cisimler koymayın. Cihaz zarar görebilir.
- Cihazın düşürülmesi durumunda cihaz çalışmayabilir veya kalıcı hasar oluşabilir.

5 Bilgiler

- Düzgün olmayan bir şekilde depolar veya taşırsanız cihaz hasar görebilir.
- Cihaz, rahatça taşınması için taşıma tekerlekleriyle donatılmıştır. Cihaz, rahatça taşınması için bir tutamakla donatılmıştır. Her taşıma işleminden önce şu uyarılara dikkat ediniz:
 - Cihazı kapatınız.
 - Elektrik fişinden tutarak elektrik kablosunu elektrik prizinden çekiniz. Elektrik kablosunu çekme halatı olarak kullanmayınız.
 - Cihazı yeterince soğumaya bırakınız.

6 Sorun giderme

Cihazınızın kullanımında hatalar ve arızalar meydana gelebilir. Aşağıdaki tablolarda olası hatalara ve bir hata mesajı veya arızanın çözülmesiyle ilgili notlara yer verilmiştir. Servis merkezini ararken zaman ve para kaybetmemeniz için aşağıdaki tabloyu dikkatlice okumanız tavsiye edilir.

Sorun	Neden	Çözüm
Cihaz monte edildikten sonra düzgün çalışmıyor.	Fiş takılı değildir veya temassızlık vardır.	Fişin prize düzgün bir şekilde takıldığından emin olun.
	Cihazın güç düğmesi açılmamıştır.	Gövdedeki düğmeyi açın.
	Cihazın düz bir zemin üzerinde dik durup durmadığını kontrol ediniz.	Cihaz çarpıldığı için devrilme koruması devreyi girmiş olabilir. Cihazı her zaman uygun ve kesintisiz bir zemine dik şekilde yerleştiriniz.
	Oda sıcaklığını kontrol ediniz.	İstenen oda sıcaklığına ulaşıldığı için duruma bağlı olarak oda termostatı kapandı. Aşırı ısınma korumasının devreye girmiş olup olmadığını kontrol ediniz

Müşteri Memnuniyeti Politikası

- Müşterilerimizin istek ve önerilerini her kanaldan karşılamaktan mutluluk duyarız.

Kanallarımız:

* **Çağrı Merkezimiz:** 0850 210 0 888

(Sabit telefonlardan veya cep telefonlarından alan kodu çevirmeden arayın*)

* **Diğer Numaramız:** 0216 585 8 888

- Çağrı Merkezimiz haftanın 7 günü 24 saat hizmet vermektedir.

- Çağrı Merkezimiz ile yaptığınız görüşmeler iletişim hizmeti aldığınız operatör firma tarafından sizin için tanımlanan tarifeye göre ücretlendirilir.

- Sabit veya cep telefonlarınızdan alan kodu tuşlamadan çağrı merkezi numaramızı arayarak ürününüz ile ilgili arzu ettiğiniz hizmeti talep edebilirsiniz.

* **Whatsapp Numaramız:** 0544 444 0 888

* **Faks Numaramız:** 0216-423-2353

* **Web Adresimiz:**

- www.beko.com.tr

* **e-posta Adresimiz:**

- musteri.hizmetleri@beko.com

* **Sosyal Medya Hesaplarımız:**

- <https://www.instagram.com/bekoturkiye/>

- https://twitter.com/beko_tr

- <https://www.facebook.com/bekoturkiye/>

- <https://www.youtube.com/user/BekoChannel>

* **Posta Adresimiz:**

- Arçelik A.Ş. Karaağaç Caddesi No:2-6,
34445, Söğütözü / İSTANBUL

* **Bayilerimiz,**

- <https://www.beko.com.tr/yetkili-saticilar>

* **Yetkili Servislerimiz,**

- <https://www.beko.com.tr/yetkili-servis>

- Tüm yetkili servis istasyonu bilgilerimiz, Ticaret Bakanlığı tarafından oluşturulan "Servis Bilgi Sistemi"nde (www.servis.gov.tr) yer almaktadır.
- Yedek parça malzemeleri yetkili servislerimizden temin edilebilir.

* **Online servis randevusu almak için,**

- <http://digital.arcelik.com.tr>

- Müşterilerimizden iletilen istek ve önerilerin Beko'ya ulaştığı bilgisini, müşteri profili ayrımı yapılmaksızın kendilerine 24 saat içinde veririz.
- Müşteri Hizmetleri sürecimiz;
Müşterilerimizin istek ve önerilerini;
* **İzlenebilir, raporlanabilir, şeffaf ve güvenli tek bir bilgi havuzunda toplarız.**
* **Yasal düzenlemelere uygun, objektif, adil ve gizlilik içinde ele alır ve değerlendiririz.**
* **Bu geri bildirimleri süreçlerimizin daha mükemmel hale getirilmesinde kullanırız.**
- Beko olarak, mükemmel müşteri deneyimini yaşatmayı ana ilke olarak kabul eder, müşteri odaklı bir yaklaşım benimseriz.
- Bütün süreçlerimizi yönetim sistemi ile entegre ederek birbirini kontrol eden bir yapı geliştirilmesini sağlarız.
Yönetim hedeflerini de bu sistem üzerinden besleriz.

Aşağıdaki önerilere uymanızı rica ederiz.

- Ürününüzü aldığınızda Garanti belgesini Yetkili Satıcıya onaylattırınız.
- Ürününüzü kullanma kılavuzu esaslarına göre kullanınız.
- Ürününüz ile ilgili hizmet talebiniz olduğunda yukarıdaki telefon numaralarından Çağrı Merkezimize başvurunuz.
- Hizmet için gelen teknisyene "teknisyen kimlik kartı"nı sorunuz.
- İşiniz bittiğinde Yetkili servis teknisyeninden "Hizmet Fişi" istemeyi unutmayınız. alacağınız "Hizmet Fişi" , ilerde ürününüzde meydana gelebilecek herhangi bir sorunda size yarar sağlayacaktır.
- Ürünün kullanım ömrü: 10 yıldır.(Ürünün fonksiyonunu yerine getirebilmesi için gerekli yedek parça bulundurma süresi)

Hizmet talebinin deęerlendirilmesi

1

Müşteri Başvurusu



Web sitesi



0850 210 0 888
Çaęrı merkezi



Yetkili Servis



musteri.hizmetleri
@beko.com



Yetkili Satıcı



Faks
0216 423 23 53

2

Başvuru kaydı

Başvuru Konusu
Müşteri Adı, Soyadı
Müşteri Telefonu
Müşteri Adresi

3

Hizmet talebinin alınması

- Hizmet talebi analizi
- Hizmet hakkında müşterinin bilgilendirilmesi (Keşif,nakliye,montaj,bilgi,onarım,deęişim vb.)
- Hizmet hakkında gerekli işlemin gerçekleştirilmesi

4

Müşteri memnuniyetinin alınması

Memnun

Memnun
deęil

5

Başvuru kaydının kapatılıp, bilgilerin saklanması

Bu kılavuzu okumadan ürününüzü çalıştırmayınız.

Ürününüz ile ilgili garanti şartları, kullanımı ve sorun giderme yöntemleri kılavuzda yer almaktadır.

Uygun Kullanım ve Garanti ile İlgili Dikkat Edilmesi Gereken Hususlar;

Aşağıda belirtilen sorunların giderilmesi ücret karşılığında yapılır. Bu durumlar için garanti şartları uygulanmaz;

1) Kullanım hatalarından kaynaklanan hasar ve arızalar,

2) Malın tüketiciye tesliminden sonraki yükleme, boşaltma, taşıma vb. sırasında oluşan hasar ve arızalar,

3) Malın kullanıldığı yerin elektrik (priz, gerilim, topraklama vb.), su (su basıncı, musluk vb.), doğalgaz, telefon, internet vb. şebekesi ve/veya altyapısı (gider, zemin, ortam vb.) kaynaklı meydana gelen hasar ve arızalar,

4) Doğa olayları ve yangın, su baskını vb. kaynaklı meydana gelen hasar ve arızalar,

5) Malın tanıtma ve kullanma kılavuzlarında yer alan hususlara aykırı kullanılmasından kaynaklanan hasar ve arızalar,

6) Malın, 6502 sayılı Tüketicinin Korunması Hakkındaki Kanununda tarif edilen şekli ile ticari veya mesleki amaçlarla kullanımı durumunda ortaya çıkan hasar ve arızalar,

7) Mala yetkisiz kişiler tarafından bakım, onarım veya başka bir nedenle müdahale edilmesi

Durumlarında mala verilmiş garanti sona erecektir.

Garanti uygulaması sırasında değiştirilen malın garanti süresi, satın alınan malın kalan garanti süresi ile sınırlıdır.

Ürününüz Arçelik A.Ş. adına GD Midea Environment Appliances MFG. CO., LTD. , Midea Industry City, No 28., Dong Fu Road, Hesui East Industrial Area, Dongfeng Town, Zhongshan, Guangdong 528425
Telephone: +0760-22598018 tarafından üretilmiştir.

Menşei: P.R.C.

GARANTİ ŞARTLARI

- Garanti süresi, malın teslim tarihinden itibaren başlar ve 2 yıldır.
- Malın tanıma ve kullanma kılavuzunda gösterildiği şekilde kullanılması ve Arçelik A.Ş.'nin yetkili kıldığı servis çalışanları dışındaki şahıslar tarafından bakım, onarım veya başka bir nedenle müdahale edilmemiş olması şartıyla, malın bütün parçaları dahil olmak üzere tamamını; malzeme, işçilik ve üretim hatalarına karşı malın teslim tarihinden itibaren yukarıda belirtilen süre kadar garanti eder.
- Malın ayıplı olduğunun anlaşılması durumunda tüketici, 6502 sayılı Tüketicinin Korunması Hakkında Kanunun 11 inci maddesinde yer alan;
a- Sözleşmeden dönme, c- Ücretsiz onarılmasını isteme,
b- Satış bedelinden indirim isteme, ç- Satılanın ayıpsız bir misli ile değiştirilmesini isteme, haklarından birini kullanabilir.
- Tüketicinin bu haklardan ücretsiz onarım hakkını seçmesi durumunda satıcı; işçilik masrafı, değiştirilen parça bedeli ya da başka herhangi bir ad altında hiçbir ücret talep etmeksizin malın onarımını yapmak veya yaptırmakla yükümlüdür. Tüketici ücretsiz onarım hakkını üretici veya ithalatçıya karşı da kullanabilir. Satıcı, üretici ve ithalatçı tüketicinin bu hakkını kullanmasından müstesilen sorumludur.
- Tüketicinin, ücretsiz onarım hakkını kullanması halinde malın;
-Garanti süresi içinde tekrar arızalanması,
-Tamiri için gereken azami sürenin aşılması,
-Tamirinin mümkün olmadığı, yetkili servis istasyonu, satıcı, üretici yada ithalatçı tarafından bir raporla belirlenmesi durumlarında;
tüketici malın bedel iadesini, ayıp oranında bedel indirimini veya imkân varsa malın ayıpsız misli ile değiştirilmesini satıcıdan talep edebilir.
Satıcı, tüketicinin talebini reddedemez. Bu talebin yerine getirilmemesi durumunda satıcı, üretici ile ithalatçı müstesilen sorumludur.
- İlgili mevzuatlarda belirlenen kullanım ömrü süresince malın azami tamir süresi 20 iş gününü, geçemez. Bu süre, garanti süresi içerisinde mala ilişkin arızanın yetkili servis istasyonuna veya satıcıya bildirim tarihinde, garanti süresi dışında ise malın yetkili servis istasyonuna teslim tarihinden itibaren başlar. Garanti kapsamı içerisindeki malın arızasının 10 iş günü içerisinde giderilememesi halinde, üretici veya ithalatçı; malın tamiri tamamlanıncaya kadar, benzer özelliklere sahip başka bir malı tüketicinin kullanımına tahsis etmek zorundadır. Benzer özelliklere sahip başka bir malın tüketici tarafından istenmemesi halinde üretici veya ithalatçılar bu yükümlülüğünden kurtulur. Malın garanti süresi içerisinde arızalanması durumunda, tamirde geçen süre garanti süresine eklenir.
- Malın kullanma kılavuzunda yer alan hususlara aykırı kullanılmasından kaynaklanan hasar ve arızalar garanti kapsamı dışındadır.
- Tüketici, garantiden doğan haklarının kullanılmasında ilgili olarak çıkabilecek uyuşmazlıklarda yerleşim yerinin bulunduğu veya tüketici işleminin yapıldığı yerdeki Tüketici Hakem Heyetine veya Tüketici Mahkemesine başvurabilir.
- Satıcı tarafından bu Garanti Belgesinin verilmemesi durumunda tüketici, Ticaret Bakanlığı Tüketicinin Korunması ve Piyasa Gözetimi Genel Müdürlüğüne başvurabilir.

Üretici veya İthalatçı Firmanın:

Ünvanı: Arçelik A.Ş.
Adresi: Arçelik A.Ş. Karaağaç Caddesi No:2-6,
34445, Sütüce / İSTANBUL / TÜRKİYE
(0-216) 585 8 888
Faks: (0-216) 423 23 53
web adresi: www.beko.com.tr

Malın:

Markası: Beko
Cinsi: Elektrikli Yağlı Radyatör
Modeli: BK RHO 9M
Bandrol ve Seri No:
Garanti Süresi: 2 YIL
Azami Tamir Süresi: 20 İş günü

GENEL MÜDÜR

Arçelik A.Ş.

GENEL MÜDÜR YRD.

Satıcı Firmanın:

Ünvanı:
Adresi:
Telefonu:
Faks:
e-posta

Fatura Tarih ve Sayısı:
Teslim Tarihi ve Yeri:
Yetkilinin İmzası:
Firmanın Kaşesi:

Bu bölümü, ürünü aldığımız Yetkili Satıcı imzalayacak ve kaşeleyecektir.