

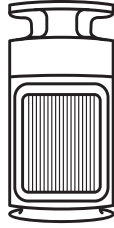

Hava Temizleyici

Kullanma Kılavuzu



AR APP 600 H13

TR



01M-9219561100-0226-01





Lütfen önce bu kılavuzu okuyun!

Değerli Müşterimiz,

Arçelik ürününü tercih ettiğiniz için teşekkür ederiz. Yüksek kalite ve teknoloji ile üretilmiş olan ürününüzün size en iyi verimi sunmasını istiyoruz. Bunun için, bu kılavuzun tamamını ve verilen diğer belgeleri ürünü kullanmadan önce dikkatle okuyun ve bir başvuru kaynağı olarak saklayın. Ürünü başka birisine vererseniz, kullanma kılavuzunu da birlikte verin. Kullanma kılavuzunda belirtilen tüm bilgi ve uyarıları dikkate alarak talimatlara uyun.

Sembollerin anlamları

Bu kullanma kılavuzunun çeşitli kısımlarında aşağıdaki semboller kullanılmıştır:

	Cihazın kullanımıyla ilgili önemli bilgiler ve faydalı tavsiyeler.
	UYARI: Can ve mal güvenliğiyle ilgili tehlikeli durumlar konusunda uyarılar.
	Elektrik çarpması uyarısı.
	Yangın tehlikesi uyarısı.
	Elektrik çarpmasına karşı koruma sınıfı.

İÇİNDEKİLER

1 Önemli güvenlik ve çevre talimatları 4

- 1.1 Genel güvenlik4
- 1.2 AEEE yönetmeliğine uyum ve atık ürünün elden çıkarılması7
- 1.3 Ürünün ambalajı7
- 1.4 Enerji tasarrufu için yapılması gerekenler7

2 Genel bakış 8

- 2.1 Kontroller ve parçalar8
- 2.2 Teknik veriler8

3 Kurulum 9

- 3.1 Kurulum adımları9
- 3.2 Test çalıştırması10

4 Çalıştırma 11

- 4.1 Kontrol paneli11
- 4.2 Sensör tanımı12
- 4.3 Önerilen hava temizleyici yerleştirme alanları12

5 Temizlik ve bakım 14

- 5.1 Temizlik14
- 5.2 Tüm cihazın günlük bakımı14
- 5.3 Cihazın üst kısmının temizliği14
- 5.4 Dış katmanın ilk elektrostatik pamuk filtresinin temizliği14
- 5.5 Hava giriş ızgarasının plastik parçalarının temizliği15
- 5.6 Filtre değişimi16
- 5.7 Filtre bakım kılavuzu16

6 Bilgiler 17

7 Sorun giderme 19

1 Önemli güvenlik ve çevre talimatları

Bu bölümde, yaralanma ya da maddi hasar tehlikelerini önlemeye yardımcı olacak güvenlik talimatları yer almaktadır.

Bu talimatlara uyulmaması halinde her türlü garanti geçersiz hale gelir.

1.1 Genel güvenlik

- Bu cihaz, uluslararası güvenlik standartlarına uygundur.
- Cihazın 8 yaş ve üzeri çocuklar ile kısıtlı fiziksel, duyuşsal, zihinsel kapasiteye sahip olan ya da bilgi ve deneyime sahip olmayan kişiler tarafından kullanılabilmesi için gözetim altında olmaları veya cihazın güvenli kullanımı ile ilgili talimatları ve tehlikeleri anlamaları gerekir. Çocuklar cihazla oynamamalıdır. Temizlik ve kullanıcı bakım işlemleri, başlarında bir büyük olmadığı sürece çocuklar tarafından yapılmamalıdır.

- Güç kablosu hasar görmüşse, tehlikelerden kaçınmak için kablunun üretici, yetkili servis temsilcisi veya benzer niteliklere sahip kişiler tarafından değiştirilmesi gerekir.
- Temizlikten veya başka bir bakımdan önce cihazın elektrik şebekesinden bağlantısı kesilmelidir.
- Bu cihazın, aşağıda belirtilen yerler gibi, ev ve benzeri uygulamalarda kullanılması amaçlanır:
 - Dükkanlarda, bürolarda ve diğer çalışma ortamlarındaki personele ait mutfak alanları,
 - Çiftlik evleri,
 - Müşteriler tarafından, motellerde, otellerde kullanılan yerler ve diğer mesken tipi çevreler,
 - Yatma yerleri ve kahvaltı yapılan ortamlar.

1 Önemli güvenlik ve çevre talimatları

- Cihazla oynamadıklarından emin olmak için çocuklar gözetim altında tutulmalıdır.
- Sadece iç mekan ve ev kullanımı için tasarlanmıştır.
- Kullanmadığınız zamanlarda veya temizlemeden önce cihazın fişini prizden çekin.
- Lütfen fabrika tarafından sağlanan orijinal filtreyi kullanın. Diğer filtreler olduğunda, en iyi sonuçlar elde edilemez.
- Ürünün fiziksel hasar görmesini veya arızalanmasını önlemek için parmaklarınızı veya cisimleri havalandırma girişlerine veya çıkışlarına sokmayın.
- Cihazın sesi anormal çıkıyorsa veya cihazdan yanık kokusu geliyorsa, güç kablosunu hemen çıkarın ve servis merkeziyle vakitinde iletişime geçin.
- Cihazın hava giriş/çıkışlarını hiçbir cisim engellemesin.
- Bu cihaz, doğal havalandırmanın ve elektrikli süpürge, davlumbaz gibi diğer cihazların yerine kullanılamaz.
- Cihaz çalışırken, kuru, düz ve sağlam bir zemin üzerinde olmalıdır ve etrafında en az 30 cm boşluk bırakılmalıdır.
- Ultrasonik nemlendirici tarafından üretilen buğu, bu cihazın PM2.5 algısını etkileyebilir ve her ikisi de belirli bir mesafeyi korumalıdır.
- Elektrik çarpması riskinden korunmak için, cihazı, kablosunu veya fişini suya veya başka sıvılara batırmayın.
- Cihazın üstüne başka cisimler yerleştirmeyin ve bu cihazın üzerine oturmayı veya üzerine çıkmayı yasaklayın.

1 Önemli güvenlik ve çevre talimatları

- Alev alabilen maddeleri cihazın yakınında püskürtmeyin. Cihazın üzerine doğrudan su püskürtmeyin ya da alkol veya hidroklorik asit gibi kimyasal temizleyiciler kullanmayın. Cihazın üzerine su kabı, ilaç veya yanıcı maddeler koymayın.
- Cihazı doğrudan güneş ışığı olan bir yere koymayın.
- Elektromanyetik rahatsızlıkları önlemek için cihaz, televizyon, radyo, mikrodalga fırın ve diğerlerinden belli bir mesafede tutulmalıdır.
- Kazaları önlemek için bu cihazı izinsiz sökmeyin veya değiştirmeyin.
- Cihazı hareket ettirmek için güç kablosundan çekmeyin.
- **UYARI:** Yangın veya çarpılma riskini azaltmak için, bu fanı katı hal hız kontrol cihazlarıyla birlikte kullanmayın.
- Kablosu veya fişi hasarlı olan fanları kullanmayın. Fanı hurdaya çıkarın ya da kontrol ve/veya onarım için yetkili servise teslim edin.
- Kabloyu halının altından geçirmeyin. Kablonun üzerinde bez, dantel vb. örtüler bulundurmuyun. Kabloyu mobilya veya başka ev eşyalarının altından geçirmeyin. Kabloyu insan trafiğinin olmadığı ve takılma riski yaratmayacağı bir alandan geçirin

1 Önemli güvenlik ve çevre talimatları

1.2 AEEE yönetmeliğine uyum ve atık ürünün elden çıkarılması

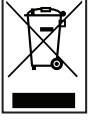

Bu ürün, T.C. Çevre ve Şehircilik Bakanlığı tarafından yayımlanan "Atık Elektrikli ve Elektronik Eşyaların Kontrolü Yönetmeliği"nde belirtilen zararlı

ve yasaklı maddeleri içermez. AEEE Yönetmeliğine uygundur. Bu ürün, geri dönüşümlü ve tekrar kullanılabilir nitelikteki yüksek kaliteli parça ve malzemelerden üretilmiştir. Bu nedenle, ürünü, hizmet ömrünün sonunda evsel veya diğer atıklarla birlikte atmayın. Elektrikli ve elektronik cihazların geri dönüşümü için bir toplama noktasına götürün. Bu toplama noktalarını bölgenizdeki yerel yönetim sorun. Kullanılmış ürünleri geri kazanıma vererek çevrenin ve doğal kaynakların korunmasına yardımcı olun.

1.3 Ürünün ambalajı



Ürününüzde kullanılan ambalajlar geri dönüşümü mümkün ambalajlardır. Ürününüzün ambalajlarının çevresel açıdan geri dönüşüm sürecine katılmasını sağlamanız için yerel resmi makamların kurallarına uygun olarak ambalajların ayrı atılmasını sağlayınız.

1.4 Enerji tasarrufu için yapılması gerekenler

Uzun süre kullanmayacaksanız yada geceleri kullanmayacağınız zamanlarda cihazı kapatın.

2 Genel bakış

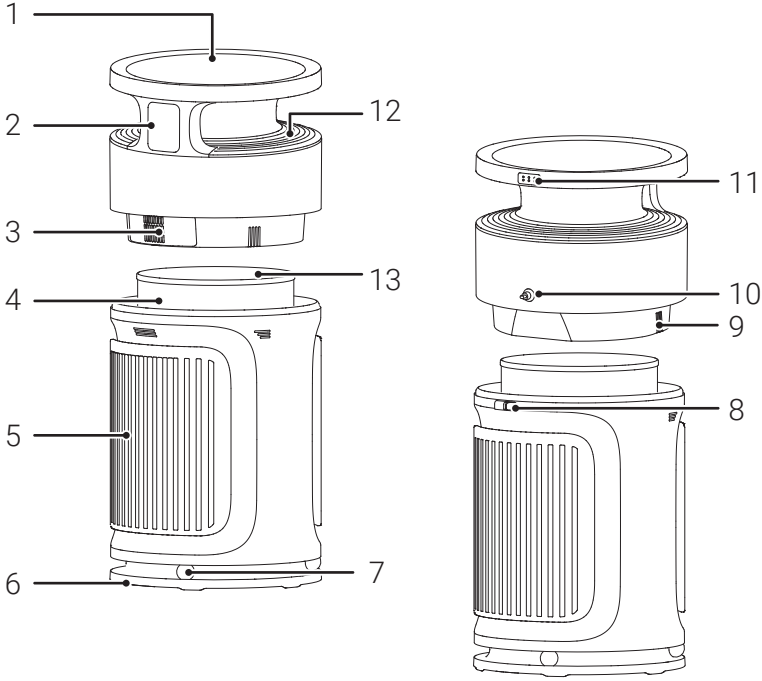

2.1 Kontroller ve parçalar

1. Üst kapak
2. Çalıştırma ve gösterge paneli
3. PM2.5 toz sensörü
4. İlk elektrostatik pamuk
5. Hava giriş ızgarası
6. Taban
7. Kedi tırmalama topu
8. Üst ve alt bölümlü kadran
9. VOC koku sensörü
10. Güç kablosu
11. Aroma kutusu (Not: Monte etmek ve sökmek için manuel olarak basmak gereklidir.)
12. Hava çıkış ızgarası
13. Kompozit filtre

2.2 Teknik veriler

Volt : 220-240 V~

Frekans : 50/60 Hz

Güç : 65 W

Gürültü (yüksek seviye) : 69dB(A)

Uyku modu gürültüsü : 35dB(A)

CADR partikül maddesi (yüksek seviye):
630m³/h

Teknik ve tasarım değişiklikleri yapma hakkı saklıdır.

Ürününüz üzerinde bulunan işaretlemelerde veya ürünle birlikte verilen diğer basılı dokümanlarda beyan edilen değerler, ilgili standartlara göre laboratuvar ortamında elde edilen değerlerdir. Bu değerler, ürünün kullanım ve ortam şartlarına göre değişebilir.

2 Genel bakış

Teknik ve tasarım modifikasyon hakları saklıdır.

Model no: AR APP 600 H13

Anma gücü 65W

Elektrik izolasyon sınıfı: II

Harici güç kaynağı parametresi

Giriş gerilimi 220-240V~

Giriş frekansı 50Hz/60Hz

Temizleme alanı Max.78 'ye kadar

CADR partikül madde (yüksek seviye) 630m³/h

Ses (yüksek seviye) 69dB(A)

Ses seviyesi (uyku modu) 35dB(A)

3 Kurulum

3.1 Kurulum adımları

1. Sarı uyarı etiketine göre, cihazın arkasındaki kadranın kilidini açın, hava temizleyicinin üst kısmını çıkarın, filtreyi çıkarın ve filtrenin dış ambalaj filmini çıkarın.



2. Filtreyi hazneye oturtun.

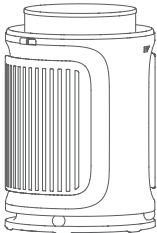

3. Hava temizleyicinin üst kısmını nazikçe yerleştirin ve kilitlemek için kadranı çevirin.

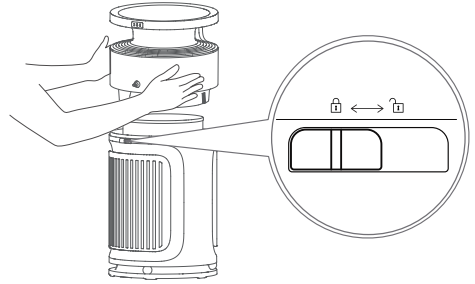

UYARI: Kilitleme butonunu sabitletirken lütfen butonun ikinci konumda sabitlendiğinden emin olun.

3 Kurulum

4. Elektrik prizine takın.

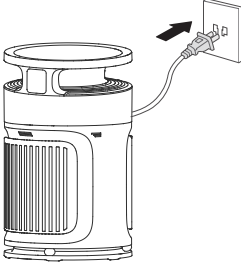

3.2 Test çalıştırması



- Sürekli güç kaynağı olması durumunda, her başlatma işleminden sonra bekleme moduna geçmeden önce çalışma moduna girin.
- Beklenmeyen bir elektrik kesintisi olması durumunda (evdeki bir elektrik kesintisi veya normal çalışırken elektrik kablosunun çıkarılması gibi), cihaz kesintiden önceki çalışma durumuna otomatik olarak geri dönecektir.
- İlk kez çalıştırırken veya uzun bir süre kullanmadıktan sonra, sensörlerin en iyi çalışma koşullarına ulaşması için cihazı sürekli olarak 12 saat çalıştırın.

1. Güç kaynağını takın. İlk açılışta, gösterge paneli 1 saniye yanıp söner ve ardından kapanır. Tüm cihaz bekleme moduna girer.

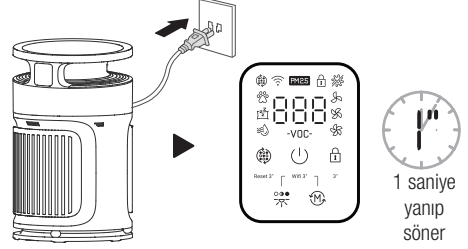

2. Ön izleme PM2.5 sensörü ve VOC koku sensörü önce izleme hesaplama durumuna girer, bu esnada 4 renkli (Mavi, yeşil, turuncu, kırmızı) kalite göstergesi sırayla yanıp söner. Hesaplama işlemi tamamlandıktan sonra, kalite göstergesi yanmayı durdurur ve normal hava kalitesi gösterim durumuna geçer.
3. Gücü açın ve Açık/Bekleme düğmesine basın.

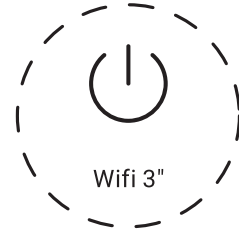

4 Çalıştırma



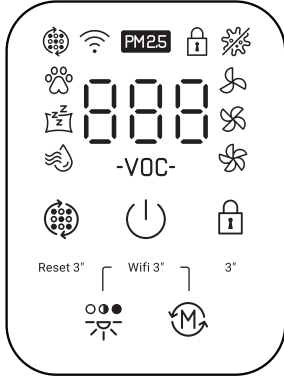





4.1 Kontrol paneli



Düğme	İşlev tanımı
	Ağ durum göstergesi Sabit yanıyor: Cihaz, Wi-Fi ağına ve mobil uygulamaya (örneğin Arçelik HomeWhiz) başarıyla bağlanmış demektir. Yanıp sönüyor: Cihaz eşleştirme modunda; yani bir ağa bağlanmaya çalışıyor veya bekliyor. Sönük (kapalı): Wi-Fi bağlantısı kapalı veya cihaz ağ bağlantısını kaybetmiş durumda.
	Filtre değiştirme göstergesi
	Evcil hayvan modu göstergesi Algılanan evcil hayvan tüyü ve kokusu sonuçlarına göre hava temizleme planını otomatik olarak ayarlar ve hava akışını akıllı bir şekilde düzenler.
	Uyku modu göstergesi

	Fan merkez modu göstergesi Makine ortam nemini algılayarak fan hızını otomatik olarak ayarlar ve filtreyi 30 dakika boyunca bakıma tabi tutarak kurutur. Bu nedenle, farklı modlar arasında geçiş yaparken 1-2-4 gibi küçük sayı değişiklikleri görürseniz, bu ortamda küçük hava akışından kaynaklanıyor olabilir. Yalnızca cihaz Kendine Kurutma moduna geçtiğinde, sayı "30" olarak görünür ve 30 dakika boyunca kesintisiz çalışmak için 1'e kadar geri sayım yapar.
-VOC-	VOC hava kalitesi göstergesi İyi (Mavi) Yükselen Eğri: $PM_{2.5} \leq 35 \mu g/m^3$ olduğunda, seviye İyi olarak kalır. Düşen Eğri: $PM_{2.5} \leq 34 \mu g/m^3$ olduğunda, seviye Orta'dan İyi'ye değişir. Orta (Yeşil) Yükselen Eğri: $PM_{2.5} > 35 \mu g/m^3$ olduğunda, seviye İyi'den Orta'ya değişir. Düşen Eğri: $PM_{2.5} \leq 74 \mu g/m^3$ olduğunda, seviye Orta'dan Orta'ya değişir. Hafif Kirli (Turuncu) Yükselen Eğri: $PM_{2.5} > 75 \mu g/m^3$ olduğunda, seviye Orta'dan Hafif Kirli'ye değişir. Düşen Eğri: $PM_{2.5} \leq 114 \mu g/m^3$ olduğunda, seviye Kötü'den Hafif Kirli'ye değişir. Kötü (Kırmızı) Yükselen Eğri: $PM_{2.5} > 115 \mu g/m^3$ olduğunda, seviye Hafif Kirli'den Kötü'ye değişir.
PM2.5	PM2.5 hava kalitesi göstergesi PM 2.5 (tozu algılar) ve VOC (kokuyu algılar) iki farklı parametredir, birbirleriyle ilişkili değildir. PM2.5 rakamı değişmiyor, altındaki rakamlara göre renk değişiyor.
	Çocuk kilidi göstergesi

4 Çalıştırma

	Sterilizasyon modu göstergesi Havada bulunan küf sporlarını, virüsleri ve diğer zararlı maddeleri etkisiz kılmak için sterilizasyon işlevini etkinleştirin, evcil hayvanınızın gelişimini koruyun; bu, uygulama üzerinden açılıp kapatılabilir. Turbo moda, varsayılan olarak sterilizasyon işlevi etkinleştirilmiştir.
	Düşük mod göstergesi
	Orta mod göstergesi
	Turbo mod göstergesi
	Filtre sıfırlama düğmesi Gösterge panelindeki "simge" kırmızı yandığında bu, filtrenin hizmet ömrünün sona erdiğini gösterir. Yeni bir filtre takmak için değiştirme talimatlarına uyun, daha sonra bu düğmeyi 3 saniye boyunca basılı tutun, böylece filtre sıfırlama işlemini tamamlayabilir ve yeni bir hizmet ömrü döngüsü başlatabilirsiniz; bu işlem aynı zamanda uygulama üzerinden de tamamlanabilir.
	Işık düğmesi Ekranın görüntü parlaklığını ayarlayın. "Tam Parlaklık – Yarı Parlaklık – Kapalı" arasında geçiş yapmak için düğmeye tıklayın.
	Çocuk kilidi düğmesi Ekran kilidi işlevini etkinleştirmek/devre dışı bırakmak için 3 saniye basılı tutun.
	Mod değiştirme düğmesi Makinenin hava akışını ve çalışma modlarını düşük hız - orta hız - turbo hız - evcil hayvan modu - uyku modu - sterilizasyon modu olacak şekilde, sırayla değiştirerek ayarlayın.
	AÇIK/Güç tasarrufu düğmesi Gücü açmak veya bekleme moduna geçmek için tıklayın.

4.2 Sensör tanımı

Sensör algılamasına giriş

- PM2.5 algılama: Ağırıklı olarak tütün, polen, ev tozu ve 1 ila 10 mikrometre boyutunda diğer parçacıklar tarafından üretilen dumanı tespit eder.
- VOC algılama: Temel olarak, formaldehit, alkol, tolüen, karbondioksit, sülfür ve diğer zararlı gazlar gibi uçucu organik bileşenlerin genel konsantrasyonunu algılar. Tek bir uçucu organik bileşenin (formaldehit gibi) gerçek konsantrasyonunu algılamaz.
- Sensörü temizlemeniz gerekiyorsa, lütfen onaylatıp bir çözüm almak için ürün sipariş kanalının satış sonrası müşteri hizmetleri ile iletişime geçin.

VOC sensör algılama yöntemi

- VOC algılama yöntemi: Sensörün bulunduğu kısma alkol veya esanslı su sıkıp sensörün tepkisini gözlemleyebilirsiniz.

4.3 Önerilen hava temizleyici yerleştirme alanları

Etkili iç hava sirkülasyonu için

Ürünün sol, sağ ve üst taraflarda duvarlardan, mobilyalardan, perdelerden vb. en az 30 cm uzağa yerleştirilmesi önerilir. Ürünün arkası duvardan en az 10 cm uzakta olmalıdır ve hava çıkışının üzerinde hiçbir engel olmamalıdır. Bu, hava girişi, çıkışı ve sensörlerin tıkanmasını önleyebilir ve daha doğru algılama ve hava temizleme sonuçları elde edilmesine yardımcı olabilir.

4 Çalıştırma

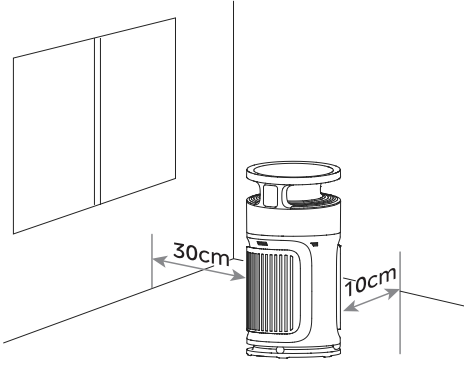

İç mekandaki polen, kedi ve köpek tüyü gibi tozlar için

Polen, evcil hayvan tüyleri ve diğer parçacıklar zemine inmeye meyilli olduğundan, bu ürünü odada düz bir yüzeye yerleştirmenizi öneririz.

5 Temizlik ve bakım

5.1 Temizlik

Temizlik yapmadan önce cihazı kapatın ve fişini prizden çekin.



UYARI: Cihazı temizlemek için kesinlikle benzin, solvent, aşındırıcı temizleyiciler, metal nesnelere veya sert fırçalar kullanmayın.

5.2 Tüm cihazın günlük bakımı

1. Hava temizleyici uzun süre kullanılmadığında, tüm cihazı ambalaj torbasının içine yerleştirerek depolamak, tozun cihaza girmesini ve filtrenin kirlenmesini önleyebilir.

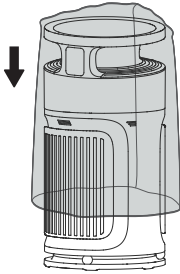

2. Filtreyi ambalaj torbasından çıkardıktan sonra, filtrenin kuru kalmasını sağlamak ve bakteri gelişimi ile koku oluşumunu önlemek için tüm cihazın sık sık çalıştırılması önerilir.

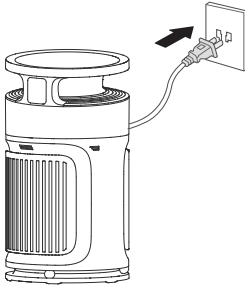

5.3 Cihazın üst kısmının temizliği

Ana ünite

1. Lekeleri silerek temizlemek için yumuşak bir bez kullanın.
2. Silinerek kolayca temizlenemeyen inatçı lekeler için, uygun miktarda nötr temizleyici ile ıslatılmış yumuşak bir bez kullanarak silin.

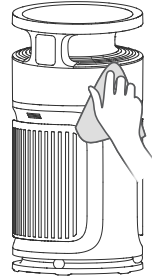

5.4 Dış katmanın ilk elektrostatik pamuk filtresinin temizliği



Herhangi bir bakım işlemi gerçekleştirmeden önce cihazı daima kapatın ve güç bağlantısını kesin.

1. Hava temizleyiciyi fişten çekin, ardından filtre çerçevesinin iki iç tırnağından filtreyi çekerek çıkarın.

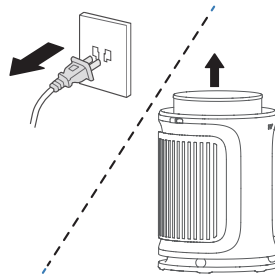

5 Temizlik ve bakım

2. Elektrikli süpürge ile çekin veya kuru bir bezle silin.

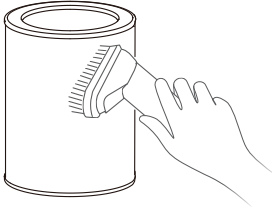

4. Filtreyi hazneye yerleştirin.

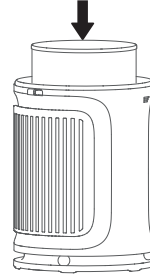

5.5 Hava giriş ızgarasının plastik parçalarının temizliği

1. Hava giriş ızgarasını nemlendirin, ardından yumuşak bir fırçayı mutfak deterjanına batırarak ızgaranın yüzeyini nazikçe fırçalayarak tozu temizleyin.

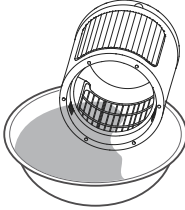

2. Hava giriş ızgarasını su ile durulayın.

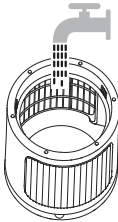

3. Hava giriş ızgarasının, sıvı damlamayacak şekilde kurumasını bekleyin.

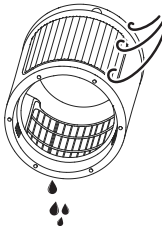

5. Tüm cihazı kurduktan sonra, hava temizleyiciyi prize takın ve hava temizleyiciyi açın.

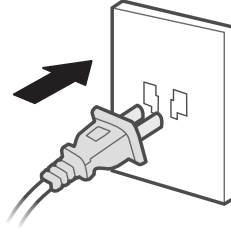

- Filtreyi iki haftada bir temizlemeniz, ilk elektrostatik pamuk filtresini ayda bir değiştirmeniz ve filtreyi altı ayda bir değiştirmeniz önerilir.
- Filtreyi suyla yıkamayın.
- Filtreyi temizlerken, küçük, yumuşak bir fırça veya ev tipi bir elektrikli süpürge kullanılmasını öneririz.
- Fırçayla temizlerken, filtre ağı boyunca yatay şekilde fırçalayın, filtre ağının zarar görmemesi için mümkün olduğunca dikey fırçalamaktan kaçının.
- Elektrikli süpürge ile temizlerken, filtreye zarar vermektan kaçınmak için emiş girişini filtre yüzeyinden 5–10 mm uzak tutun.
- Filtre, havayı kirleten maddeleri toplama işlevine sahiptir; ciddi kirlenme, filtrede koku gelişimini hızlandırır. Filtre değiştirme döngüsü, kullanım ortamına göre ayarlanabilir.

5 Temizlik ve bakım

5.6 Filtre deęiřimi



Lütfen filtreyi deęiřtirmeden önce gücü kapattığınızdan ve cihazı fiřten çektiğinizden emin olun.

1. Filtre deęiřtirme göstergeleri sürekli kırmızı yanıyorsa bu, filtrenin deęiřtirilmesi gerektiğini gösterir. Filtreyi deęiřtirmek için önceki temizleme adımlarını izleyin.



2. Filtre deęiřimi tamamlandıktan sonra, filtre sıfırlama düęmesini 3 saniye boyunca basılı tutun. Kırmızı gösterge kapanacaktır ve bir daha yanmayacaktır, filtre deęiřim hatırlatma göstergesi beyaz kalacaktır. (Filtre sıfırlama iřlemi uygulama üzerinden de yapılabilir)



Filtre modeli: FC-50PET

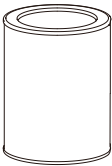

5.7 Filtre bakım kılavuzu

Günlük bakım:

1. Filtrelerin kuru kalmasına yardımcı olmak ve bakteri gelişimini ve filtrelerdeki kötü kokuları azaltmak için cihazın sık sık çalıştırılması önerilir.
2. Yeterli güneş ışığı olduğunda, filtreyi güneş ışığına maruz bırakmak, filtrenin ömrünü bir ölçüde uzatabilir ve kokuların oluşma olasılığını azaltabilir.
3. Nispeten temiz bir ortamda, fan çekirdek modunu düzenli olarak aktif hale getirerek de filtreyi etkili bir şekilde koruyabilirsiniz.

Bir süre kullandıktan sonraki bakım önerileri:

1. Filtreyi iki haftada bir temizlemeniz, ilk elektrostatik pamuk filtresini ayda bir deęiřtirmeniz ve filtreyi altı ayda bir deęiřtirmeniz önerilir. Filtrenin suyla yıkanmaması gerektiğini unutmayın.
2. Filtreyi temizlerken, küçük, yumuşak bir fırça veya ev tipi bir elektrikli süpürge kullanılması önerilir; fırça kullanırken, filtrenin zarar görmemesi için dikey fırçalamaktan kaçınarak filtre boyunca yatay şekilde fırçalayın. Elektrikli süpürge ile temizlerken, filtre yüzeyinden 5-10 mm uzakta olan emiş girişini tutarak filtrenin zarar görmesini önleyin.
3. Makine, filtre deęiřim hatırlatma programı donanımına sahiptir; ancak, gerçek uygulama ortamlarında farklı kirlilik seviyelerinin olması nedeniyle, filtrenin hizmet ömrü farklılık gösterecektir. Çevre ve makineden yayılan kokular temel alınarak deęiřim zamanı belirlenebilir.

5 Temizlik ve bakım

İlk elektrostatik pamuk filtresinin değiştirilmesi

1. Kirli ilk elektrostatik pamuk filtresini çıkarmak için kurulum talimatlarına başvurun.

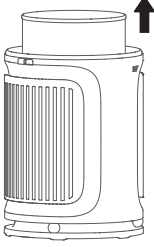

2. İlk elektrostatik pamuk filtresinin takılı olduğu filtre çevresindeki cırt cırt kısmını bulun ve kirli ilk elektrostatik pamuk filtresini cırt cırt boyunca soyun. İlk elektrostatik pamuk modeli: FC-50M



3. Filtrenin çevresini yeni ilk elektrostatik pamukla sarın ve cırt cırtlı yerlerin birbirine yapışmasını sağlayarak ilk elektrostatik pamuk kurulumunu tamamlayın.

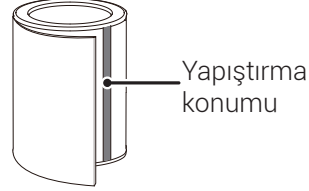

4. Değiştirdikten sonra, filtreyi ve tüm cihazı yeniden takın.

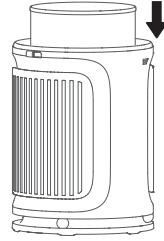

Takarken, elektrostatik pamuk liflerinin dışa bakmasını ve ağ tarafının içe bakmasını sağlayın.

6 Bilgiler

Cihazı uzun bir süre kullanılmadıktan sonra tekrar açarken hangi önlemler alınmalıdır?

Hava temizleyici uzun bir süre kapatıldıktan sonra tekrar açıldığında, filtre yüzeyinde biriken toz, mikroorganizmalar ve gaz halindeki kirleticiler nedeniyle toprak veya küf kokusu gibi bazı kokular oluşabilir. Bunlar tamamen normal olaylardır.

Bu olayın nedeni, filtre ağında toz parçacıklarının birikmesidir ve toz aynı zamanda bazı mikroorganizmaları da taşıyabilir. Bu, uzun bir süre hareketsiz kalmanın ardından oluşan metabolik yan ürünlerden kaynaklanmaktadır. Bu durumda yapmanız önerilenler şunlardır: Filtrede küflü bir koku gelişmişse, lütfen hemen yeni bir filtre ile değiştirin. Filtreyi günlük olarak temizlemek için filtre bakım kılavuzuna başvurun.

6 Bilgiler

Filtrenin değiştirilmesi gerekip gerekmediğini nasıl kontrol edebilirsiniz?

Filtreyi, makinenin filtre değiştirme hatırlatma programına göre değiştirin. Cihaz tarafındaki filtrenin ömrünün hesaplanması, mevcut iç hava kalitesi, çalışma modu süresi ve cihazın toplam çalışma süresi gibi birden fazla parametreyi tartıp uygun hale getirip birleştirerek yapılır ve bu da gerçeğe oldukça yakın bir ömür süresi ile sonuçlanır. Kalan filtre ömrü \leq %2 olduğunda, cihazdaki filtre simgesi kırmızıya döner ve uygulama da bir değiştirme hatırlatması sağlar. Hava temizleme verimliliği sağlamak için lütfen filtreyi gecikmeden değiştirin.

Gerçek uygulama ortamlarında farklı kirlilik seviyelerinin olması nedeniyle, filtrenin hizmet ömrü de farklılık gösterecektir. Ayrıca, filtrenin ne zaman değiştirilmesi gerektiğini makinenin gürültü seviyesi ve kokusuna göre de belirleyebilirsiniz.

Makinem neden otomatik olarak kapanıyor?

Şunları yapmanız önerilir:

- Cihazın güç kablosu fişinin iyi bağlanıp bağlanmadığını kontrol edin.
- Filtrenin çıkarılıp çıkarılmadığını veya düzgün takılıp takılmadığını kontrol edin.
- Uygulamanın zamanı belirlenmiş bir kapatma ayarı olup olmadığını kontrol edin.

Yukarıda belirtilen olasılıkları eledikten sonra, cihazda evcil hayvan modunun etkinleştirilip etkinleştirilmediğini kontrol edin. Bu mod etkinleştirilmişse, cihaz ayarlanan değere ulaşıldığında otomatik olarak kapanabilir. Cihazın otomatik olarak kapanmasını istemiyorsanız, ev-

cil hayvan modunu devre dışı bırakabilir veya uygulamada evcil hayvan modu değerini ayarlayabilirsiniz.

Neden filtrede bir koku var?

Hava temizleyici, fabrikadan çıktığında güvenli, zararsız ve kokusuzdur. Yaşanılan bir ortam, faydalı bakteriler ile birlikte bakteriler ve küfler dahil olmak üzere çeşitli mikroorganizmalarla doludur. Yaşam alanları ayrıca birçok VOC gazı da içerir ve insan vücudunun kendisi de bir VOC emisyonları kaynağıdır. Daha karmaşık ortamlarda, hava temizleyicisinin filtresi havadan nemi, çeşitli VOC gazlarını ve diğer maddeleri emer; bu durum da, hoş olmayan kokuların gelişimi için elverişli koşullar yaratabilir.

Kedi ve köpek tüyü gibi evcil hayvan tüylerinin filtrelenmesi ne kadar etkilidir?

Genel olarak, evcil hayvan tüylerinin hem çapı hem de uzunluğu 5 μ m'den büyüktür. Hava temizleyici, 0,3 μ m'lik parçacıklar için %99,97'den daha yüksek bir filtreleme verimliliğine sahip yüksek verimli filtre malzemeleri kullanır. Bu, teorik olarak evcil hayvan tüyleri için neredeyse %100 filtreleme etkisi sağlar ve bu da evcil hayvan tüylerine karşı hassasiyeti olan insanlar için cihazı uygun hale getirir. Hava temizleyicisinin yanında havada asılı kalan tüylerin, temizleyicinin hava girişine daha kolay çekileceği de belirtilmelidir. Buna ek olarak, hava temizleyicinin hava girişinin tıkanmasını önlemek için filtreyi düzenli olarak mevcut kullanım koşullarına göre temizlemek gereklidir; aksi halde, bu durum filtreleme performansını etkiler.

7 Sorun giderme

Cihazınızın kullanımında hatalar ve arızalar meydana gelebilir. Aşağıdaki tablolarda olası hatalara ve bir hata mesajı veya arızanın çözülmesiyle ilgili notlara yer verilmiştir. Servis merkezini ararken zaman ve para kaybetmemeniz için aşağıdaki tabloyu dikkatlice okumanız tavsiye edilir.

Sorun	Neden	Çözüm
Sürekli olarak çalışırken, PM2.5 kalitesi göstergesi kırmızı yanmaya devam etmektedir.	Odanın alanı, makinenin hava temizleme kapasitesini aşabilir. Filtre kompleksi takılmamış olabilir.	Lütfen hava temizleyiciyi sürekli çalışır durumda tutun. Lütfen filtre kompleksini doğru şekilde takın.
Hava temizleyici çalışmıyor	Güç kablosu takılmamış olabilir veya güç kablosu bağlantısı kötü olabilir. Güç anahtarı açılmamış olabilir.	Lütfen güç kaynağını takın ve düzgün şekilde bağlandığından emin olun. Lütfen güç düğmesini açın.
Kötü duman ve koku giderimi performansı	Filtre kompleksi düzgün takılmamış olabilir. Filtre kompleksi, hizmet ömrünün sonuna ulaşmış olabilir. Yabancı cisimler hava girişini engellemiş olabilir.	Lütfen filtre kompleksini doğru şekilde takın. Lütfen filtre kompleksini yenisiyle değiştirin. Lütfen her türlü yabancı cisimi hava girişinden çıkarın.
PM2.5 kalite göstergesi değişmiyor	Sensör hassasiyeti, başlattıktan sonra bir süre kararsız olabilir. Yeşil olursa ve bir daha değişmezse, hava muhtemelen temiz durumdadır. Kirin izlenmesinin zor olduğu yerlere yerleştirilmiş olabilir veya sensör kirli olabilir. İç mekandaki güçlü kokular sensör hassasiyetinin düşmesine yol açabilir.	Lütfen bekleyin. Birkaç dakika çalıştıktan sonra sensör dengeli hale gelecektir. Sensöre doğru sigara dumanı üfleyin; gösterge rengi değişirse, normal şekilde çalışıyordur. Lütfen hava temizleyiciyi hareket ettirin veya sensörü temizleyin. Lütfen fan hızını yükseğe ayarlayın ve birkaç saat ile 1 gün boyunca çalıştırın.
Filtre temizleme göstergesi sönmüyor	Bu, filtrenin temizlenmesi veya değiştirilmesinden sonra filtre sıfırlama düğmesine 3 saniye basılı tutulmadığı için olabilir.	Filtreyi temizledikten veya değiştirdikten sonra, filtre sıfırlama düğmesini 3 saniye basılı tutarak filtrenin sıfırlanmasını tamamlayın; bu aynı zamanda uygulama üzerinden de yapılabilir.

7 Sorun giderme

Kokuları ve dumanları gidermek zor	Filtre kompleksi hala ambalaj torbasında sarılı olabilir.	Lütfen filtre kompleksinin dışındaki ambalaj torbasını çıkarın.
Ekran paneli "F7" mesajını gösteriyor	Düğme paneli ve kontrol kartı arasında iletişim hatası	Lütfen satış sonrası müşteri hizmetleri ile iletişime geçin.
Cihaz, ilk açılışta anormal derecede yüksek bir TVOC değeri gösterir.	Kapalı ambalaj veya depolama ortamından etkilenmektedir ilk açıldığında, sensör ısınma sürecindedir.	İlk kullanımdan veya uzun süre kullanılmadıkdan sonra, PM2.5 toz sensörü ve TVOC koku sensörünün doğruluğunu geri kazanması 4–24 saat sürer; uygun havalandırma, süreci hızlandıracaktır. Hava temizleyicinin sürekli olarak açık tutulması önerilir; sensör ısınma işlemi tamamlandıktan sonra, algılama doğruluğu normal olacaktır.
Cihaz çalışırken anormal bir gürültü çıkarıyor	Gövdeyi dikkatlice sallayarak yabancı cisimlerin hava çıkışına girip girmediğini kontrol edin.	Hava kanalına yabancı cisimler düşerse, önce filtreyi çıkarabilirsiniz, ardından cihazı ters çevirip yavaşça sallayarak yabancı cisimlerin çıkmasına yardımcı olabilirsiniz. Cihazın üstüne eşya yerleştirilmemesi önerilir.
Ekran paneli "P3" mesajını gösteriyor	Cihazın üst yarısı alt yarısıyla düzgün bir şekilde kurulmamıştır.	Üst ve alt kısımların düzgün bir şekilde kurulup kurulmadığını kontrol edin ve cihazın arkasındaki düğmenin sıkıca kilitlendiğinden emin olun.
Ekran paneli "P4" mesajını gösteriyor	Makine düzgün bir şekilde yerleştirilmemiştir ve eğik bir konumdadır.	Makineyi düz bir yüzeye yerleştirin

Aşağıdaki durumlardan herhangi biri olursa, lütfen onarılması için gönderin:

1. Cihaz düzgün çalışmıyor veya hiç çalışmıyor; yukarıdaki yöntemler etkili olmazsa, uygun şekilde ilerleyin.
2. Dış maddeler veya su girmiştir ve bu durum anormal çalışmasına neden olmuştur.

Müşteri Memnuniyeti Politikası

- Müşterilerimizin istek ve önerilerini her kanaldan karşılamaktan mutluluk duyarız.

Kanallarımız:

* **Çağrı Merkezimiz: 0850 210 0 888**

(Sabit telefonlardan veya cep telefonlarından alan kodu çevirmeden arayın*)

* **Diğer Numaramız: 0216 585 8 888**

- Çağrı Merkezimiz haftanın 7 günü 24 saat hizmet vermektedir.

- Çağrı Merkezimiz ile yaptığınız görüşmeler iletişim hizmeti aldığınız operatör firma tarafından sizin için tanımlanan tarifeye göre ücretlendirilir.

- Sabit veya cep telefonlarınızdan alan kodu tuşlamadan çağrı merkezi numaramızı arayarak ürününüz ile ilgili arzu ettiğiniz hizmeti talep edebilirsiniz.

* **Whatsapp Numaramız: 0544 444 0 888**

* **Faks Numaramız: 0216-423-2353**

* **Web Adresimiz:**

- www.arcelik.com.tr

* **e-posta Adresimiz:**

- musteri.hizmetleri@arcelik.com.tr

* **Sosyal Medya Hesaplarımız:**

- <https://www.instagram.com/arcelik/>

- <https://twitter.com/arcelik>

- <https://www.facebook.com/arcelik/>

- <https://www.youtube.com/user/tvarcelik>

* **Posta Adresimiz:**

- Arçelik A.Ş. Karaağaç Caddesi No:2-6,
34445, Sülüçe / İSTANBUL

* **Bayilerimiz,**

- <https://www.arcelik.com.tr/arcelik-bayileri>

* **Yetkili Servislerimiz,**

- <https://www.arcelik.com.tr/yetkili-servisler>

- Tüm yetkili servis istasyonu bilgilerimiz, Ticaret Bakanlığı tarafından oluşturulan "Servis Bilgi Sistemi"nde (www.servis.gov.tr) yer almaktadır.
- Yedek parça malzemeleri yetkili servislerimizden temin edilebilir.

* **Online servis randevusu almak için,**

- <http://digital.arcelik.com.tr>

- Müşterilerimizden iletilen istek ve önerilerin Arçelik'e ulaştığı bilgisini, müşteri profili ayrımı yapılmaksızın kendilerine 24 saat içinde veririz.
- Müşteri Hizmetleri sürecimiz;
Müşterilerimizin istek ve önerilerini;
* **İzlenebilir, raporlanabilir, şeffaf ve güvenli tek bir bilgi havuzunda toplarız.**
* **Yasal düzenlemelere uygun, objektif, adil ve gizlilik içinde ele alır ve değerlendiririz.**
* **Bu geri bildirimleri süreçlerimizin daha mükemmel hale getirilmesinde kullanırız.**
- Arçelik olarak, mükemmel müşteri deneyimini yaşatmayı ana ilke olarak kabul eder, müşteri odaklı bir yaklaşım benimseriz.
- Bütün süreçlerimizi yönetim sistemi ile entegre ederek birbirini kontrol eden bir yapı geliştirilmesini sağlarız.
Yönetim hedeflerini de bu sistem üzerinden besleriz.

Aşağıdaki önerilere uymanızı rica ederiz.

- Ürününüzü aldığınızda Garanti belgesini Yetkili Satıcınıza onaylattırınız.
- Ürününüzü kullanma kılavuzu esaslarına göre kullanınız.
- Ürününüz ile ilgili hizmet talebiniz olduğunda yukarıdaki telefon numaralarından Çağrı Merkezimize başvurunuz.
- Hizmet için gelen teknisyene "teknisyen kimlik kartı"nı sorunuz.
- İşiniz bittiğinde Yetkili servis teknisyeninden "Hizmet Fişi" istemeyi unutmayınız. alacağınız "Hizmet Fişi" , ilerde ürününüzde meydana gelebilecek herhangi bir sorunda size yarar sağlayacaktır.
- Ürünün kullanım ömrü: 10 yıldır. (Ürünün fonksiyonunu yerine getirebilmesi için gerekli yedek parça bulundurma süresi)

Hizmet talebinin deęerlendirilmesi

1

Müşteri Başvurusu



Web sitesi



0850 210 0 888
Çaęrı merkezi



Yetkili Servis



musteri.hizmetleri
@arcelik.com



Yetkili Satıcı



Faks
0216 423 23 53

2

Başvuru kaydı

Başvuru Konusu
Müşteri Adı, Soyadı
Müşteri Telefonu
Müşteri Adresi

3

Hizmet talebinin alınması

- Hizmet talebi analizi
- Hizmet hakkında müşterinin bilgilendirilmesi (Keşif,nakliye,montaj,bilgi,onarım,deęişim vb.)
- Hizmet hakkında gerekli işlemin gerçekleştirilmesi

4

Müşteri memnuniyetinin alınması

Memnun

Memnun
deęil

5

Başvuru kaydının kapatılıp, bilgilerin saklanması

Bu kılavuzu okumadan ürününüzü çalıştırmayınız.

Ürününüz ile ilgili garanti şartları, kullanımı ve sorun giderme yöntemleri kılavuzda yer almaktadır.

Uygun Kullanım ve Garanti ile İlgili Dikkat Edilmesi Gereken Hususlar;

Aşağıda belirtilen sorunların giderilmesi ücret karşılığında yapılır. Bu durumlar için garanti şartları uygulanmaz;

- 1) Kullanım hatalarından kaynaklanan hasar ve arızalar,
 - 2) Malın tüketiciye tesliminden sonraki yükleme, boşaltma, taşıma vb. sırasında oluşan hasar ve arızalar,
 - 3) Malın kullanıldığı yerin elektrik (priz, gerilim, topraklama vb.), su (su basıncı, musluk vb.), doğalgaz, telefon, internet vb. şebekesi ve/veya altyapısı (gider, zemin, ortam vb.) kaynaklı meydana gelen hasar ve arızalar,
 - 4) Doğa olayları ve yangın, su baskını vb. kaynaklı meydana gelen hasar ve arızalar,
 - 5) Malın tanıtma ve kullanma kılavuzlarında yer alan hususlara aykırı kullanılmasından kaynaklanan hasar ve arızalar,
 - 6) Malın, 6502 sayılı Tüketicinin Korunması Hakkındaki Kanununda tarif edilen şekli ile ticari veya mesleki amaçlarla kullanımı durumunda ortaya çıkan hasar ve arızalar,
 - 7) Mala yetkisiz kişiler tarafından bakım, onarım veya başka bir nedenle müdahale edilmesi
- Durumlarında mala verilmiş garanti sona erecektir.
Garanti uygulaması sırasında değiştirilen malın garanti süresi, satın alınan malın kalan garanti süresi ile sınırlıdır.

Ürününüz Arçelik A.Ş. adına GD Midea Environment Appliances MFG. CO., LTD. , Midea Industry City, No 28.,Dong Fu Road, Hesui East Industrial Area, Dongfeng Town, Zhongshan, Guangdong 528425 Telephone: +0760-22598018 tarafından üretilmiştir.

Menşei: P.R.C.

GARANTİ ŞARTLARI

- 1) Garanti süresi, malın teslim tarihinden itibaren başlar ve 2 yıldır.
- 2) Malın tanııtma ve kullanma kılavuzunda gösterildiği şekilde kullanılması ve Arçelik A.Ş.'nin yetkili kıldığı servis çalışanları dışındaki şahıslar tarafından bakım, onarım veya başka bir nedenle müdahale edilmemiş olması şartıyla, malın bütün parçaları dahil olmak üzere tamamını; malzeme, işçilik ve üretim hatalarına karşı malın teslim tarihinden itibaren yukarıda belirtilen süre kadar garanti eder.
- 3) Malın ayıplı olduğunun anlaşılması durumunda tüketicisi, 6502 sayılı Tüketicinin Korunması Hakkında Kanunun 11 inci maddesinde yer alan;
a- Sözleşmeden dönme, c- Ücretsiz onarılmasını isteme,
b- Satış bedelinden indirim isteme, ç- Satılanın ayıpsız bir misli ile değiştirilmesini isteme, haklarından birini kullanabilir.
- 4) Tüketicinin bu haklardan ücretsiz onarım hakkını seçmesi durumunda satıcı; işçilik masrafı, değiştirilen parça bedeli ya da başka herhangi bir ad altında hiçbir ücret talep etmeksizin malın onarımını yapmak veya yaptırmakla yükümlüdür. Tüketici ücretsiz onarım hakkını üretici veya ithalatçıya karşı da kullanabilir. Satıcı, üretici ve ithalatçı tüketicinin bu hakkını kullanmasından müstesilsen sorumludur.
- 5) Tüketicinin, ücretsiz onarım hakkını kullanması halinde malın;
-Garanti süresi içinde tekrar arızalanması,
-Tamiri için gereken azami sürenin aşılması,
-Tamirinin mümkün olmadığı, yetkili servis istasyonu, satıcı, üretici yada ithalatçı tarafından bir raporla belirlenmesi durumlarında;
tüketici malın bedel iadesini, ayıp oranında bedel indirimini veya imkân varsa malın ayıpsız misli ile değiştirilmesini satıcıdan talep edebilir.
Satıcı, tüketicinin talebini reddedemez. Bu talebin yerine getirilmemesi durumunda satıcı, üretici ile ithalatçı müstesilsen sorumludur.
- 6) İlgili mevzuatlarda belirlenen kullanım ömrü süresince malın azami tamir süresi 20 iş gününü, geçemez. Bu süre, garanti süresi içerisinde mala ilişkin arızanın yetkili servis istasyonuna veya satıcıya bildirim tarihi, garanti süresi dışında ise malın yetkili servis istasyonuna teslim tarihinden itibaren başlar. Garanti kapsamı içerisindeki malın arızasının 10 iş günü içerisinde giderilememesi halinde, üretici veya ithalatçı; malın tamiri tamamlanıncaya kadar, benzer özelliklere sahip başka bir malı tüketicinin kullanımına tahsis etmek zorundadır. Benzer özelliklere sahip başka bir malın tüketicisi tarafından istenmemesi halinde üretici veya ithalatçılar bu yükümlülüğünden kurtulur. Malın garanti süresi içerisinde arızalanması durumunda, tamirde geçen süre garanti süresine eklenir.
- 7) Malın kullanma kılavuzunda yer alan hususlara aykırı kullanılmasından kaynaklanan hasar ve arızalar garanti kapsamı dışındadır.
- 8) Tüketicisi, garantiden doğan haklarının kullanılması ile ilgili olarak çıkabilecek uyumsuzluklarda yerleşim yerinin bulunduğu veya tüketicisi işleminin yapıldığı yerdeki Tüketicisi Hakem Heyetine veya Tüketicisi Mahkemesine başvurabilir.
- 9) Satıcı tarafından bu Garanti Belgesinin verilmemesi durumunda tüketicisi, Ticaret Bakanlığı Tüketicinin Korunması ve ve Piyasa Gözetimi Genel Müdürlüğüne başvurabilir.

Üretici veya İthalatçı Firmasının:

Unvanı: Arçelik A.Ş.
Adresi: Arçelik A.Ş. Karaağaç Caddesi
No:2-6, 34445, Sütüce / İSTANBUL /
TÜRKİYE
(0-216) 585 8 888
Faks: (0-216) 423 23 53
web adresi: www.arçelik.com.tr

Malın;

Markası: Arçelik
Cinsi: Hava Temizleyici
Modeli: AR APP 600 H13
Bandrol ve Seri No:
Garanti Süresi: 2 YIL
Azami Tamir Süresi: 20 iş günü

GENEL MÜDÜR

**Arçelik A.Ş.**

GENEL MÜDÜR YRD.

**Satıcı Firmasının:**

Unvanı:
Adresi:
Telefonu:
Faks:
e-posta

Fatura Tarih ve Sayısı:
Teslim Tarihi ve Yeri:
Yetkilinin İmzası:
Firmanın Kaşesi:

Bu bölümü, ürünü aldığınız Yetkili Satıcı imzalayacak ve kaşeleyecektir.