

beko

Mini Fırın

Kullanım Kılavuzu



BMF 50 I
BMF 50 B

TR



01M-9260001200-1026-03
01M-9260011200-1026-03

İÇİNDEKİLER

1 Güvenlik ve çevre için önemli talimatlar ve uyarılar **4**

- 1.1 Genel güvenlik 4
- 1.2 Elektrik güvenliği. 5
- 1.3 Ürün güvenliği. 6
- 1.4 Kullanım amacı 9
- 1.5 Çocuklar için güvenlik 9
- 1.6 WEEE Direktifi'ne Uygunluk ve Atık Ürünün İmhası: 10
- 1.7 RoHS Direktifi'ne Uygunluk 10
- 1.8 Paket Bilgileri 10

2 Genel bakış **11**

- 2.1 Genel Bakış 11
- 2.2 Çalışma modları 12
- 2.3 Paket içeriği 12
- 2.4 Teknik özellikler. 13

3 Kurulum **13**

- 3.1 Kurulmadan önce 13
- 3.2 Kurulum ve bağlantı 13
- 3.3 Elektrik bağlantısı 14
- 3.4 Ürünün Ulaşımı 14

4 Hazırlık **15**

- 4.1 Enerji tasarrufu için ipuçları 15
- 4.2 İlk kullanım 15
- 4.3 Cihazın ilk temizliği 15
- 4.4 İlk ısıtma. 15
- 4.5 Elektrikli fırın. 15

5 Fırının nasıl çalıştırılacağı **16**

- 5.1 Fırınlama ve kızartma hakkında genel bilgiler 16
- 5.2 Elektrikli fırının kullanımı 16

6 Bakım ve onarım **20**

- 6.1 Genel bilgiler 20
- 6.2 Kontrol panelinin temizlenmesi. 20
- 6.3 Fırının temizlenmesi 20
- 6.4 Fırın lambasının değiştirilmesi 20

7 Sorun giderme **22**

8 Tüketici hizmetleri **23**

Lütfen önce bu kullanım kılavuzunu okuyun!

Sayın Müşteri,

Bu Beko ürününü satın aldığınız için teşekkür ederiz. Yüksek kalite ve son teknolojiyle üretilen ürününüzden en iyi sonuçları almanızı umuyoruz. Bu nedenle, ürünü kullanmadan önce lütfen bu kullanım kılavuzunun tamamını ve diğer tüm ek belgeleri dikkatlice okuyun ve ileride kullanmak üzere saklayın. Ürünü başka birine devrederseniz, kullanım kılavuzunu da verin. Kullanım kılavuzundaki tüm uyarı ve bilgilere uyun.

Unutmayın ki bu kullanım kılavuzu birçok başka model için de geçerlidir. Modeller arasındaki farklılıklar kılavuzda belirtilecektir.

Sembollerin Anlamları

Bu kullanım kılavuzunun çeşitli bölümlerinde aşağıdaki semboller kullanılmaktadır:

	Kullanım hakkında önemli bilgiler ve faydalı ipuçları.
	UYARI: Can ve mal güvenliğine ilişkin tehlikeli durumlara karşı uyarılar.
	UYARI: Yangın tehlikesi uyarısı.
	UYARI: Elektrik çarpması tehlikesi uyarısı.
	Sıcak yüzeyler için uyarı.

1 Güvenlik ve çevre için önemli talimatlar ve uyarılar

Bu bölüm, kişisel yaralanma veya mal hasarı riskinden korunmanıza yardımcı olacak güvenlik talimatlarını içermektedir. Bu talimatlara uyulmaması, her türlü garantiyi geçersiz kılacaktır.

1.1 Genel güvenlik

- Bu cihaz, 8 yaş ve üzeri çocuklar ile fiziksel, duyuusal veya zihinsel yetenekleri kısıtlı olan veya deneyim ve bilgi eksikliği bulunan kişiler tarafından, cihazın güvenli bir şekilde kullanımını konusunda gözetim veya talimat verilmiş olmaları ve ilgili tehlikeleri anlamaları koşuluyla kullanılabilir.
- Çocuklar cihazla oynamamalıdır. Temizlik ve kullanım bakımı, gözetim olmadan çocuklar tarafından yapılmamalıdır.
- Cihaz, fiziksel, duyuusal veya zihinsel yetenekleri kısıtlı olan veya deneyim

ve bilgi eksikliği bulunan kişiler (çocuklar dahil) tarafından, gözetim veya talimat verilmedikçe kullanılmamalıdır. Çocuklar gözetim altında tutulmalı ve cihazla oynamamaları sağlanmalıdır.

- Ürün kişisel kullanım veya ikinci el kullanım amacıyla başka birine teslim ediliyorsa, kullanım kılavuzu, ürün etiketleri ve diğer ilgili belgeler ve parçalar da verilmelidir.
- Kurulum ve onarım işlemleri her zaman Yetkili Servis Temsilcileri tarafından yapılmalıdır. Üretici, yetkisiz kişiler tarafından yapılan işlemlerden kaynaklanan hasarlardan sorumlu tutulamaz ve bu durum garantiyi geçersiz kılabilir. Kurulumdan önce talimatları dikkatlice okuyun.
- Ürün arızalıysa veya üzerinde gözle görülür bir hasar varsa çalıştırmayın.

1 Güvenlik ve çevre için önemli talimatlar ve uyarılar

- Ürünün fonksiyon düğmelerinin her kullanımından sonra kapatıldığından emin olun.

1.2 Elektrik güvenliği

- Üründe bir arıza varsa, yetkili bir servis temsilcisi tarafından onarılmadıkça çalıştırılmamalıdır. Elektrik çarpması riski vardır!
- Ürünü yalnızca “Teknik özellikler” bölümünde belirtilen voltaj ve koruma değerlerine sahip topraklı bir prize/hatta bağlayın. Ürünü transformatörlü veya transformatörsüz kullanırken topraklama işlemini yetkili bir elektrikçiye yaptırın. Ürünün yerel yönetmeliklere uygun olarak topraklanmamasından kaynaklanan herhangi bir sorundan şirketimiz sorumlu tutulamaz.
- Ürünü asla üzerine su dökerek veya yayararak yıkamayın! Elektrik çarpması riski vardır!

- Fişi asla ıslak ellerle tutmayın! Fişi asla kablodan çekerek çıkarmayın, her zaman fişi tutarak çekin.
- Ürün, kurulum, bakım, temizlik ve onarım işlemleri sırasında bağlantısının kesilmesi gerekmektedir.
- Ürünün güç bağlantı kablosu hasar görmüşse, tehlikeyi önlemek için üretici, yetkili servis temsilcisi veya benzer niteliklere sahip kişiler tarafından değiştirilmelidir.
- Cihaz, şebeke elektriğinden tamamen ayrılabilir şekilde monte edilmelidir. Bu ayırım, yapı yönetmeliklerine uygun olarak, sabit elektrik tesisatına entegre edilmiş bir anahtar ile sağlanmalıdır.
- Fırın kullanımdayken arka yüzeyi ısınır. Elektrik bağlantısının arka yüzeye temas etmemesine dikkat edin; aksi takdirde bağlantılar hasar görebilir.
- Elektrik kablosunu fırın

1 Güvenlik ve çevre için önemli talimatlar ve uyarılar

kapağı ile çerçeve arasına sıkıştırmayın ve sıcak yüzeylerin üzerinden geçirmeyin. Aksi takdirde, kablo izolasyonu eriyebilir ve kısa devre sonucu yangına neden olabilir.

- Elektrikli ekipman ve sistemler üzerinde yapılacak her türlü çalışma yalnızca yetkili ve nitelikli kişiler tarafından yapılmalıdır.
- Herhangi bir hasar durumunda, ürünü kapatın ve elektrik prizinden ayırın. Bunu yapmak için evdeki sigortayı çıkarın.
- Sigorta değerinin ürünle uyumlu olduğundan emin olun.
- Bağlantıyı kesmek için, kontrol düğmesini KAPALI konumuna getirin, ardından fişi çıkarın. Fişi daima elinizde tutun, asla kabloyu çekmeyin.

1.3 Ürün güvenliği

- **UYARI:** Cihaz ve erişilebilir parçaları kullanım

sırasında ısınır. Isıtma elemanlarına dokunmaktan kaçınılmalıdır. 8 yaşından küçük çocuklar sürekli gözetim altında olmadıkları sürece cihazdan uzak tutulmalıdır.

- Alkol ve/veya uyuşturucu kullanımı nedeniyle muhakeme yeteneğiniz veya koordinasyonunuz bozulmuşsa bu ürünü asla kullanmayın.
- Yemeklerinizde alkollü içecek kullanırken dikkatli olun. Alkol yüksek sıcaklıklarda buharlaşır ve sıcak yüzeylerle temas ettiğinde tutuşarak yangına neden olabilir.
- **Gıda Zehirlenmesi Tehlikesi:** Yiyecekleri pişirmeden önce veya sonra 1 saatten fazla fırında bekletmeyin. Bu durum gıda zehirlenmesine veya hastalığa neden olabilir.
- Büyük boyutlu yiyecekler veya metal mutfak eşyaları, yangına veya elektrik

1 Güvenlik ve çevre için önemli talimatlar ve uyarılar

çarpması riskine yol açabileceğinden elektrikli fırına konulmamalıdır.

- S3 Gıda Tepsisi/Tel Rafına konulan yiyeceklerin ağırlığı 3,0 kg'ı geçmemelidir.
- Ürünün kullanım sırasında yan yüzeyleri ısınabileceğinden, yanıcı maddeleri ürünün yakınına koymayın.
- **Fırına kesinlikle şu malzemeleri koymayın:** karton, plastik, kağıt veya benzeri herhangi bir şey.
- Kullanım sırasında cihazlar ısınır. Fırının içindeki ısıtma elemanlarına dokunmaktan kaçınılmalıdır.
- Pişirme gereçlerini veya fırın kaplarını cam kapının üzerine koymayın.
- Tüm havalandırma deliklerinin tıkanıklıklardan arındırılmış olduğundan emin olun.
- Kapalı teneke kutuları ve cam kavanozları fırında ısıtmayın. Kutunun/kava-

nozun içinde oluşacak basınç, patlamalarına neden olabilir.

- Cihaz üreticisi tarafından tavsiye edilmeyen aksesuarların kullanılması tehlikeye veya yaralanmaya neden olabilir.
- Fırın tepsilerini, kapları veya alüminyum folyoyu doğrudan fırının tabanına koymayın. Isı birikimi fırının tabanına zarar verebilir.
- Cihazın erişilebilir yüzeyleri çok ısınır. Sıcak yüzeylere asla dokunmayın.
- Kurulum bölümündeki bilgilere dikkat edin. Cihaz çok ısınıyor, bu nedenle gömme üniteye monte edilmemelidir.
- Bu cihaz, aşağıdaki gibi ev ve benzeri uygulamalarda kullanılmak üzere tasarlanmıştır:
 - Mağazalarda, ofislerde ve diğer çalışma ortamlarında bulunan perso-

1 Güvenlik ve çevre için önemli talimatlar ve uyarılar

- nel mutfak alanları;
- çiftlik evleri;
- Otellerde, motellerde ve diğer konut tipi ortamlarda müşteriler tarafından;
- Pansiyon tarzı ortamlar.
- **UYARI:** Ürünün tekrar tekrar kullanılması durumunda soğuması için yeterli süre tanınmalıdır.
- Fırın çalışırken üzeri örtülmemelidir.
- Fırın kapağı camını temizlemek için sert aşındırıcı temizleyiciler veya keskin metal kazıyıcılar kullanmayın, çünkü bunlar yüzeyi çizebilir ve camın kırılmasına neden olabilir.
- Cihazı temizlemek için buharlı temizleyiciler kullanmayın, çünkü bu elektrik çarpmasına neden olabilir.
- Ön kapı camı çıkarılmış veya çatlamışsa ürünü kullanmayın.
- Fırına yemek koyarken veya fırından çıkarırken daima ısıya dayanıklı fırın eldiveni kullanın.
- Pişirme kağıdını, yiyeceklerle birlikte pişirme kabına veya fırın aksesuarına (tepsi, tel ızgara vb.) yerleştirin ve ardından hepsini önceden ısıtılmış fırına koyun. Fırının ısıtma elemanlarına temas etme riskini önlemek için, aksesuardan veya kaptan taşan pişirme kağıdının fazla kısımlarını kesin. Pişirme kağıdını asla belirtilen çalışma sıcaklığından daha yüksek bir sıcaklıkta kullanmayın. Pişirme kağıdını doğrudan fırının tabanına koymayın.
- **UYARI:** Elektrik çarpması riskini önlemek için lambayı değiştirmeden önce cihazın güç kablosunun fişinin çekili olduğundan veya devre kesicinin kapatıldığından emin olun.
- Aşırı ısınmayı önlemek için cihaz dekoratif bir kabinin arkasına monte edil-

1 Güvenlik ve çevre için önemli talimatlar ve uyarılar

memelidir.

- Ürün doğrudan zemine yerleştirilmelidir. Bir taban veya kaide üzerine yerleştirilmemelidir.
- Cihazın harici bir zamanlayıcı veya ayrı bir uzaktan kumanda sistemi vasıtasıyla çalıştırılması amaçlanmamıştır.

Olası yangın riskine karşı önlem!

- Ark oluşumunu önlemek için tüm elektrik bağlantılarının sağlam ve sıkı olduğundan emin olun.
- Hasarlı kabloları veya uzatma kablolarını kullanmayın.
- Elektrik bağlantı noktasına sıvı veya nem temas etmemesine dikkat edin.

1.4 Kullanım amacı

- Bu ürün ev kullanımı için tasarlanmıştır. Ticari kullanım garanti kapsamını geçersiz kılar.

- Ürünü balkon, teras, bahçe vb. yerlerde kullanmayın.
- **DİKKAT:** Bu cihaz yalnızca yemek pişirme amaçlıdır. Oda ısıtma gibi başka amaçlar için kullanılmamalıdır.
- Bu ürün, fırın ızgarasının altında tabakları ısıtmak, havluları, bulaşık bezlerini vb. kurutmak için fırın kapı kollarına asılarak kullanılmamalıdır. Ayrıca bu ürün, oda ısıtma amacıyla da kullanılmamalıdır.
- Üretici Yanlış kullanım veya hatalı işlemde kaynaklanan herhangi bir hasardan sorumlu tutulmaz.
- Fırın, yiyecekleri çözmek, pişirmek, kızartmak ve ızgara yapmak için kullanılabilir.

1.5 Çocuklar için güvenlik

- **UYARI:** Erişilebilir kısımlar kullanım sırasında ısınabilir. Küçük çocuklardan uzak tutulmalıdır.

1 Güvenlik ve çevre için önemli talimatlar ve uyarılar

- Ambalaj malzemeleri çocuklar için tehlikelidir. Ambalaj malzemelerini çocuklardan uzak tutunuz. Lütfen ambalajın tüm parçalarını çevre standartlarına uygun şekilde imha ediniz.
- Elektrikli ve/veya gazlı ürünler çocuklar için tehlikelidir. Ürün çalışır durumda iken çocukları ondan uzak tutun ve ürünle oynamalarına izin vermeyin.
- Çocukların ulaşabileceği herhangi bir eşyayı cihazın üzerine koymayın.
- Kapı açıkken üzerine ağır cisimler koymayın ve çocukların üzerine oturmasına izin vermeyin. Aksi takdirde kapı devrilebilir veya menteşeleri hasar görebilir.

1.6 WEEE Direktifi'ne Uygunluk ve Atık Ürünün İmhası:

Bu ürün, AB Atık Elektrikli ve Elektronik Ekipman Direktifi'ne (2012/19/EU) uygundur. Bu ürün, atık elektrikli ve elektronik ekipman (WEEE) için bir sınıflandırma sembolü taşımaktadır.



Bu sembol, ürünün kullanım ömrünün sonunda diğer evsel atıklarla birlikte atılmaması gerektiğini gösterir. Kullanılmış cihaz, elektrikli ve elektronik cihazların geri dönüşümü için resmi toplama noktalarına iade edilmelidir. Bu toplama sistemlerini bulmak için lütfen yerel yetkililerle veya ürünü satın aldığınız perakendeciyle iletişime geçin. Her hane, eski cihazların geri kazanımı ve geri dönüşümünde önemli bir rol oynar. Kullanılmış cihazların uygun şekilde imha edilmesi, çevre ve insan sağlığı için potansiyel olumsuz sonuçların önlenmesine yardımcı olur.

1.7 RoHS Direktifi'ne Uygunluk

Satın aldığınız ürün AB RoHS Direktifi (2011/65/EU) ile uyumludur. Direktifte belirtilen zararlı ve yasaklı maddeleri içermemektedir.

1.8 Paket Bilgileri



Ürünün ambalaj malzemeleri Ulusal Çevre Mevzuatımıza uygun olarak geri dönüştürülebilir malzemelerden üretilmiştir. Ambalaj malzemelerini evsel veya diğer atıklarla birlikte atmayın. Yerel yetkililer tarafından belirlenen ambalaj malzemesi toplama noktalarına götürün.

2 Genel bakış

2.1 Genel Bakış

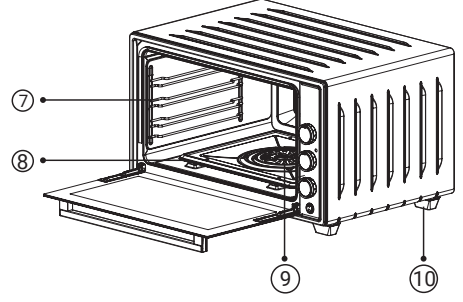
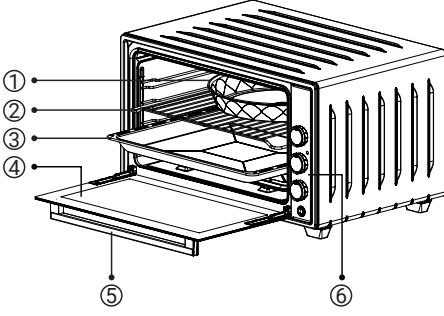

1. Diamond Büyük Tepsi
2. Tel Izgara
3. Standart Tepsi
4. Cihaz Cam Kapağı
5. Cihaz Tutamağı
6. Kontrol Paneli
7. Tel Raf
8. Rezistans Gizleme Sacı
9. Buhar Kapağı
10. Cihaz Ayağı

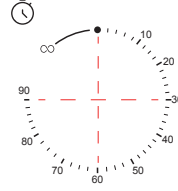



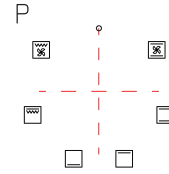
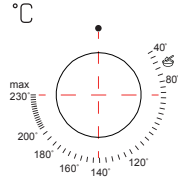

1. Zamanlayıcı düğmesi
2. Termostat düğmesi
3. Fonksiyon Düğmesi



2 Genel bakış

2.2 Çalışma modları

Burada gösterilen çalışma modlarının sırası, ürününüzdeki düzenlemeden farklı olabilir.

	Üst ısıtma elemanları + alt ısıtma elemanları Bu fonksiyon, ekmek, pizza ve genel olarak kümes hayvanları pişirmek için idealdir.
	Üst ve alt ısıtma elemanları + konveksiyon Bu özellikler, et dilimleri, tavuk budu, tavuk kanadı, patates gevreği, kümes hayvanı eti, pirzola, balık ve benzeri yiyecekleri daha eşit şekilde ısıtarak pişirmek için idealdir.
	Izgara + üst ısıtma Tavanındaki izgara çalışır. Izgara yapmaya uygundur. Izgara yapmak için küçük veya orta büyüklükteki porsiyonları izgara ısıtıcısının altındaki doğru raf konumuna yerleştirin. Sıcaklığı maksimuma getirin. Izgara süresinin yarısında, yiyeceği çevirin.
	Izgara + Fan Fırın tavanındaki izgara rezistansı ile fan birlikte çalışır. Fan sayesinde sıcak hava fırın içinde eşit şekilde dağıtılır ve yiyeceklerin hem içi hem dışı dengeli şekilde pişirilir. Özellikle tavuk parçaları, köfte, balık ve kalın et dilimleri için idealdir. Daha homojen kızartma ve daha kısa pişirme süresi sağlar.
	Alt ısıtma Yalnızca alt ısıtma açıktır. Pizza ve alttan kahverengileşmesi istenen yiyecekler için uygundur.



Üst ısıtma

Yalnızca üst ısıtma elemanı çalışır. Yiyeceklerin üst yüzünün kızartılması ve üzerinin kahverengileştirilmesi için uygundur

2.3 Paket içeriği



Ürün modeline bağlı olarak birlikte verilen aksesuarlar değişiklik gösterebilir. Kullanım kılavuzunda açıklanan her aksesuar ürününüzde bulunmayabilir.

1. Kullanıcı kılavuzu

2. Standart Tepsisi

Et, kümes hayvanları, balık ve çeşitli diğer gıdaların izgara ve fırında pişirilmesinde kullanılır.

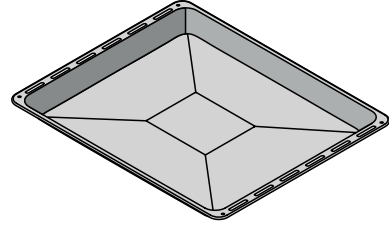

3. Tel Izgara

Kızartma, fırınlama ve güveç kaplarında ve standart tavalarda genel yemek pişirme için.

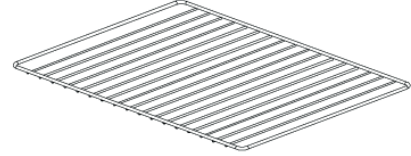

4. Yuvarlak Tepsisi

Hamur işleri, donmuş gıdalar ve fırın yemekleri için kullanılır.

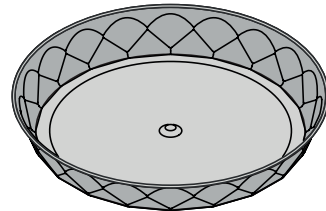

2 Genel bakış

2.4 Teknik özellikler

Dış boyutlar (G*Y*D)	630 x 540 x 385 mm
Voltaj / Frekans	220-240 V ~ 50/60 Hz
Toplam elektrik gücü	1400 W
Kullanılacak sigorta	Minimum 10 A
Kablo tipi / Kesiti	H05V2V2-F 3x1 mm ²
Net hacim	50 L
İç aydınlatma	15/25 W
İzgara gücü	1200 W



- Ürün kalitesini artırmak amacıyla teknik özellikler önceden haber verilmeksizin değiştirilebilir.
- Bu kılavuzdaki şekiller şematiktir ve ürününüzle birebir aynı olmayabilir.



- Ürün etiketlerinde veya ürünle birlikte verilen belgelerde belirtilen değerler, ilgili standartlara uygun olarak laboratuvar koşullarında elde edilmiştir. Ürünün çalışma ve çevresel koşullarına bağlı olarak bu değerler değişebilir.

3 Kurulum

Ürünün kurulumu için en yakın Yetkili Servis Temsilcisine başvurun. Ürünün kullanıma hazır hale getirilmesi için Yetkili Servis Temsilcisini aramadan önce elektrik ve gaz tesisatlarının tamamlanmış olduğundan emin olun. Aksi takdirde, gerekli düzenlemelerin yapılması için kalifiye bir elektrikçi ve tesisatçı çağırın. Üretici, yetkisiz kişiler tarafından gerçekleştirilen işlemlerden kaynaklanan hasarlardan sorumlu tutulamaz ve bu durum garantiyi de geçersiz kılabilir.



Ürün için yer hazırlığı ve elektrik tesisatının yapılması müşterinin sorumluluğundadır.



- Ürün, tüm yerel elektrik yönetmeliklerine uygun olarak monte edilmelidir.
- Kurulumdan önce, üründe herhangi bir kusur olup olmadığını görsel olarak kontrol edin. Eğer varsa, kurulumunu yaptırmayın. Hasarlı ürünler güvenliğinizi için risk oluşturur.

3.1 Kurulumdan önce

Bu ürün yalnızca tezgah üzerinde kullanım için tasarlanmıştır. Cihazın arka yüzeyi duvara yaslanacak şekilde yerleştirilmelidir.



Ürünü kapalı bir dolapta veya yerde kullanmayın.

Mutfak zemini, cihazın ağırlığına ek olarak tencere, fırın kapları ve yiyeceklerin ağırlığını da taşıyabilecek kapasitede olmalıdır.

- Cihazın yanındaki mutfak mobilyalarının ısıya dayanıklı olması gerekir (en az 100 °C).

3.2 Kurulum ve bağlantı

Ürün, yalnızca yasal kurulum kurallarına uygun olarak kurulabilir ve bağlanabilir.



Ürünü buzdolaplarının veya dondurucuların yanına kurmayın. Üründen yayılan ısı, soğutma cihazlarının enerji tüketimini artıracaktır.

3 Kurulum



Ürünü taşımak veya hareket ettirmek için kapağı ve/veya kolu kullanmayın. Kapağı, kol veya menteşeler hasar görebilir.

3.3 Elektrik bağlantısı

Ürünü, "Teknik özellikler" tablosunda belirtilen uygun kapasitede bir minyatür devre kesici ile korunan topraklı bir prize/hatta bağlayın. Ürünü transformatörlü veya transformatörsüz kullanırken topraklama tesisatını yetkili bir elektrikçiye yaptırın. Yerel yönetmeliklere uygun olarak topraklama tesisatı yapılmadan ürünün kullanılmasından kaynaklanacak herhangi bir hasardan şirketimiz sorumlu tutulamaz.



- Ürün, yalnızca yetkili ve kalifiye bir kişi tarafından elektrik şebekesine bağlanmalıdır. Ürünün garanti süresi, doğru kurulumdan sonra başlar. Üretici, yetkisiz kişiler tarafından yapılan işlemlerden kaynaklanan hasarlardan sorumlu tutulamaz.
- Güç kablosu sıkıştırılmamalı, bükülmemeli, takılmamalı ve ürünün sıcak parçalarıyla temas etmemelidir. Hasarlı bir güç kablosu, yetkili bir elektrikçi tarafından değiştirilmelidir. Aksi takdirde, elektrik çarpması, kısa devre veya yangın riski vardır!

Şebeke besleme verileri, ürünün tip etiketinde belirtilen verilerle eşleşmelidir. Ürün tipine bağlı olarak, bilgi plakası ya kapı veya alt kapak açıldığında görülür ya da ünitenin arka duvarında bulunur.

Ürününüzün güç kablosu, "Teknik özellikler" tablosundaki değerlere uygun olmalıdır.



Kurulumdan sonra güç kablosu fişi kolayca erişilebilir bir yerde olmalıdır (kabloyu ocağın üzerinden geçirmeyin).



Kablolama işlemi sırasında, ulusal/yerel elektrik yönetmeliklerine uyulmalı ve fırın için uygun priz/hat ve fiş kullanılmalıdır. Ürünün güç limitleri, fiş ve priz/hattın akım taşıma kapasitesinin dışında ise, ürün fiş ve priz/hat kullanılmadan doğrudan sabit elektrik tesisatına bağlanmalıdır.



Elektrik tesisatında herhangi bir çalışmaya başlamadan önce, ürünü elektrik şebekesinden ayırın.

Elektrik çarpması riski vardır!

Güç kablosunu prize takın.

- Ürünü mutfak duvarına doğru itin.
- Son kontrol

1. Elektrik fonksiyonlarını kontrol edin.

3.4 Ürünün Ulaşımı

- Ürünün orijinal kutusunu saklayın ve ürünü bu kutuda taşıyın. Kutunun üzerindeki talimatları izleyin. Orijinal kutunuz yoksa, ürünü baloncuklu naylon veya kalın kartonla sarın ve bantla sıkıca kapatın.
- Fırının içindeki tel ızgara ve tepsinin fırın kapağına zarar vermesini önlemek için, tepsinin konumuna denk gelecek şekilde fırın kapağının iç tarafına bir karton şerit yerleştirin. Fırın kapağını yan duvarlara bantlayın.
- Ürünü kaldırmak veya taşımak için kapağı veya kolu kullanmayın.



Ürünün üzerine herhangi bir nesne koymayın ve ürünü dik konumda hareket ettirin.

Ürününüzün genel görünümünü, taşıma sırasında oluşmuş olabilecek herhangi bir hasar açısından kontrol edin.

4 Hazırlık

4.1 Enerji tasarrufu için ipuçları

Aşağıdaki bilgiler, cihazınızı çevre dostu bir şekilde kullanmanıza ve enerji tasarrufu yapmanıza yardımcı olacaktır:

- Fırında koyu renkli veya emaye kaplı pişirme kapları kullanın, çünkü bu şekilde ısı iletimi daha iyi olacaktır.
- Yemeklerinizi pişirirken, kullanım kılavuzunda veya pişirme talimatlarında belirtilmişse ön ısıtma işlemi yapın.
- Pişirme sırasında fırın kapağını sık sık açmayın.
- Mümkün olduğunca fırında aynı anda birden fazla yemek pişirmeye çalışın. İki pişirme kabını tel ızgaranın üzerine yerleştirerek pişirebilirsiniz.
- Birden fazla yemeği art arda pişirin. Fırın zaten sıcak olacaktır.
- Pişirme süresinin bitimine birkaç dakika kala fırını kapatarak enerji tasarrufu sağlayabilirsiniz. Fırın kapağını açmayın.
- Pişirmeden önce donmuş yemekleri çözdürün.

4.2 İlk kullanım

4.3 Cihazın ilk temizliği



Yüzey, bazı deterjanlar veya temizlik malzemeleri nedeniyle zarar görebilir.

Temizlik sırasında aşındırıcı deterjanlar, temizlik tozları/kremleri veya herhangi bir keskin cisim kullanmayın.

Fırın kapağı camını temizlemek için sert aşındırıcı temizleyiciler veya keskin metal kazıyıcılar kullanmayın, çünkü bunlar yüzeyi çizebilir ve camın kırılmasına neden olabilir.

1. Tüm ambalaj malzemelerini çıkarın.
2. Cihazın yüzeylerini nemli bir bez veya süngerle silin ve bir bezle kurulayın.

4.4 İlk ısıtma

Ürünü yaklaşık 30 dakika ısıtın ve ardından kapatın. Böylece, üretim kalıntıları veya katmanları yanarak yok olacaktır.



Sıcak yüzeyler yanıklara neden olur!

Ürün kullanım sırasında sıcak olabilir. Sıcak ocak gözlerine, fırının iç kısımlarına, ısıtıcılara vb. asla dokunmayın. Çocukların erişemeyeceği yerde saklayın.

Fırına yemek koyarken veya fırından çıkarırken daima ısıya dayanıklı fırın eldiveni kullanın.

4.5 Elektrikli fırın

1. Fırın tepsilerini ve tel ızgarayı fırından çıkarın.
2. Fırın kapağını kapatın.
3. Seçme  konum.
4. En yüksek sıcaklığı seçin
5. Fırını yaklaşık 15 dakika çalıştırın.
6. Fırınınızı kapatın.



İlk çalıştırma sırasında birkaç saat boyunca duman ve koku yayılabilir. Bu oldukça normaldir. Duman ve kokunun uzaklaştırılması için odanın iyi havalandırıldığından emin olun. Yayılan dumanı ve kokuyu doğrudan solumaktan kaçının.

5 Fırının nasıl çalıştırılacağı

5.1 Fırınlama ve kızartma hakkında genel bilgiler



- Sıcak yüzeyler yanıklara neden olur! Ürün kullanımdayken sıcak olabilir. Sıcak ocak gözlerine, fırının iç kısımlarına, ısıtıcılara vb. asla dokunmayın. Çocukları uzak tutun. Sıcak fırına yemek koyarken veya çıkarırken daima ısıya dayanıklı fırın eldiveni kullanın.
- Fırın kapağını açarken dikkatli olun, çünkü buhar çıkabilir. Çıkan buhar ellerinizi, yüzünüzü ve/veya gözlerinizi yakabilir.

Pişirme ipuçları

- Yapışmaz kaplamalı uygun metal tabaklar, alüminyum kaplar veya ısıya dayanıklı silikon kalıplar kullanın.
- Raf üzerindeki alanı en iyi şekilde kullanın.
- Pişirme kalıbını rafın ortasına yerleştirin.
- Fırını veya ızgarayı çalıştırmadan önce doğru raf konumunu seçin. Fırın sıcakken raf konumunu değiştirmeyin.
- Fırın kapağını kapalı tutun.

Kızartma ipuçları

- Bütün tavuk, hindi ve büyük et parçalarını pişirmeden önce limon suyu ve karabiber gibi soslarla işlemek, pişirme performansını arttıracaktır.
- Kemikli eti pişirmek, aynı büyüklükteki kemiksiz eti pişirmeye kıyasla yaklaşık 15 ila 30 dakika daha uzun sürer.
- Etin her santimetre kalınlığı için yaklaşık 4 ila 5 dakika pişirme süresi gerekir.
- Pişirme süresi bittikten sonra eti yaklaşık 10 dakika fırında dinlendirin. Bu sayede etin suyu daha iyi dağılır ve et kesilirken dışarı akmaz.
- Balıklar, ısıya dayanıklı bir tabak içinde orta veya alt rafa yerleştirilmelidir.

5.2 Elektrikli fırının kullanımı

Sıcaklık ve çalışma modunu seçin.

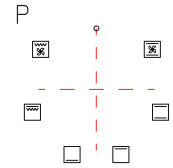
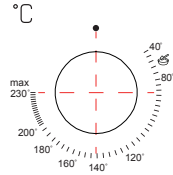
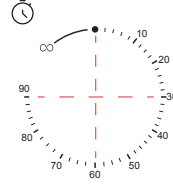

1. Zamanlayıcı düğmesi
2. Termostat düğmesi
3. Fonksiyon Düğmesi

Fırını açmak

- Pişirmek istediğiniz fonksiyonu fonksiyon düğmesiyle seçip, sıcaklık düğmesiyle de belirli bir sıcaklık ayarladığınızda ve zamanlayıcıyı açık konuma getirdiğimizde fırın çalışmaya başlar.

Fırını kapatmak

- Fırını kapatmak için fonksiyon seçme, sıcaklık ve zamanlayıcı düğmelerini kapalı (yukarı) konumuna getirebilirsiniz.

Sıcaklık ve fırın çalışma fonksiyonunu seçerek manuel pişirme

- Pişirme süresini ayarlamadan, yemeğinize özel sıcaklık ve çalışma fonksiyonunu seçerek manuel kontrol (kendi kontrolünüz altında) ile yemek pişirebilirsiniz.

5 Fırının nasıl çalıştırılacağı

Örnek:

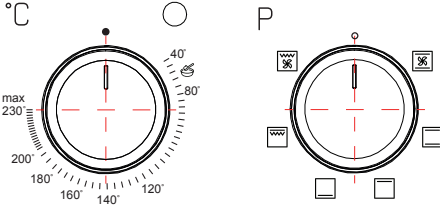

1. Pişirmek istediğiniz işlemi, fonksiyon seçim düğmesini kullanarak seçin.
2. Pişirme sıcaklığını sıcaklık ayar düğmesini kullanarak istediğiniz seviyeye getirin.

Fırının seçilen fonksiyon ve sıcaklıkta hemen çalışmaya başlayacak ve gösterge lambası yanacaktır. Fırın, pişirme işlemine başladıktan sonra otomatik olarak kapanmaz. Pişirme işlemi kendiniz kontrol etmeli ve kapatmalısınız. Pişirme işlemi tamamlandığında, fonksiyon seçimi, sıcaklık ve zamanlayıcı düğmelerini kapalı (yukarı) konumuna getirerek fırını kapatın.

Pişirme süresini ayarlayarak yemek pişirmek;

- Fırının, pişireceğiniz yemeğe uygun sıcaklık ve çalışma fonksiyonunu seçip zamanlayıcıda pişirme süresini ayarlayarak, süre dolduğunda otomatik olarak kapanmasını sağlayabilirsiniz.

Örnek:

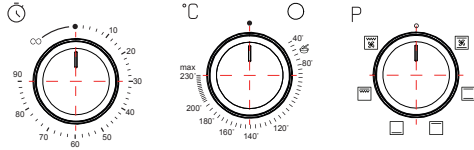

1. Pişirmek istediğiniz işlemi, fonksiyon seçim düğmesini kullanarak seçin.
2. Pişirme sıcaklığını sıcaklık ayar düğmesini kullanarak istediğiniz seviyeye getirin.
3. Pişirme süresini ayarlamak için zamanlayıcı düğmesini çevirin.

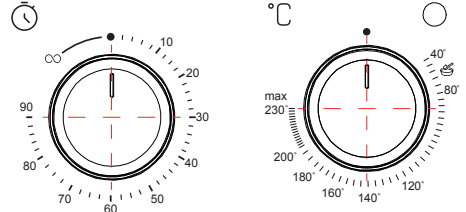

Fırının seçtiğiniz fonksiyon ve sıcaklıkta hemen çalışmaya başlayacak ve gösterge lambası yanacaktır.

4. Pişirme süresi bittiğinde, zamanlayıcı düğmesi otomatik olarak saat yönünün tersine döner. Bir uyarı sesi duyulur ve fırın pişirmeyi durdurur.
5. Pişirme işlemi tamamlandığında, fonksiyon seçme ve sıcaklık düğmelerini kapalı (yukarı) konumuna getirerek fırını kapatın.

Pişirme işlemi belirlediğiniz zamandan daha erken kapatmak için;

1. Zamanlayıcı düğmesini kapalı (yukarı) konumuna gelene kadar saat yönünün tersine çevirin.
2. Fırını kapatmak için fonksiyon seçme ve sıcaklık düğmelerini kapalı (yukarı) konumuna getirin.



Bu tablodaki süreler yalnızca bir kılavuz niteliğindedir. Süreler, yiyeceğin sıcaklığına, kalınlığına, türüne ve kendi pişirme tercihinize bağlı olarak değişebilir.

5 Fırının nasıl çalıştırılacağı









Fırınlama ve kızartma



Fırının 1. rafı en alt raftır.

Yiyecek	Piştirme fonksiyonu	Piştirme sıcaklığı (°C)	Piştirme rafı	Piştirme süresi (dk.)
Tepsi keki		160-180	3	25-35
Küçük (small) kek		160-180	3	30-40
Meyveli kek		180-200	2	45-55
Kalıp kek		160-180	1	35-45
Browni		160-180	2	35-45
Pandispanya		200 / 150 *	2	35-40
Dondurulmuş pizza	-	180-200	3	15-20
Dondurulmuş patates	-	Maksimum	3	30-35
Patates graten		180-200	2	35-45
Turta	-	180-200	2	30-40
Poğaç		180-200	3	15-25
Pizza		180-200	2	25-35
Ekmek		180-200	3	20-30
Tepsi Böreği		180-200	3	30-40
Kol Böreği		180-200	3	30-35

5 Fırının nasıl çalıştırılacağı

Kurabiye		160-180	3	15-25
Lazanya		180-200	2	30-40
Kış		200-220	2	65-75
Tavuk		Maksimum	2	25-35
Sulu et yemeği		Maksimum	2	40-50
Sulu tavuk yemeği		Maksimum	3	55-65
Tavuk nugget		Maksimum	2	20-25
Köfte		Maksimum	3	20-25
Balık		Maksimum	3	20-30



Sıcak tepsileri tutarken daima fırın eldiveni kullanın ve farklı yiyecek türleri için önerilen pişirme yönergelerine uyun.



Ön ısıtma yapmayınız. Pişirme süresinin ilk yarısı 200 °C'de, diğer yarısı ise 150 °C'de yapılması önerilir.

Pişirme süreleri; fanlı pişirmelerde, fansız pişirmelere göre daha kısa olabilir.

6 Bakım ve onarım

6.1 Genel bilgiler

Ürünün düzenli aralıklarla temizlenmesi, ürünün kullanım ömrünü uzatacak ve sorun çıkma olasılığını azaltacaktır.



- Bakım ve temizlik çalışmalarına başlamadan önce ürünü elektrik prizinden ayırın. Elektrik çarpması riski vardır!
- Ürünü temizlemeden önce soğumasını bekleyin. Sıcak yüzeyler yanıklara neden olabilir!

- Ürünü her kullanımdan sonra iyice temizleyin. Bu sayede yemek artıkları daha kolay temizlenecek ve cihazın bir sonraki kullanımında yanmaları önlenecektir.
- Ürünü temizlemek için özel temizlik maddelerine gerek yoktur. Ürünü temizlemek için ılık su ve deterjan, yumuşak bir bez veya sünger kullanın ve kuru bir bezle silin.
- Temizlikten sonra fazla sıvının iyice silindiğinden ve dökülen sıvıların hemen kurulduğundan emin olun.
- Paslanmaz çelik veya inox yüzeyleri ve sapı temizlemek için asit veya klorür içeren temizlik maddeleri kullanmayın. Bu kısımları temizlemek için yumuşak bir bez ve sıvı deterjan (aşındırıcı olmayan) kullanın ve tek yönde silmeye dikkat edin.



Bazı deterjanlar veya temizlik malzemeleri yüzeye zarar verebilir. Temizlik sırasında aşındırıcı deterjanlar, temizlik tozları/kremleri veya herhangi bir keskin cisim kullanmayın. Fırın kapağı camını temizlemek için sert aşındırıcı temizleyiciler veya keskin metal kazıyıcılar kullanmayın, çünkü bunlar yüzeyi çizebilir ve camın kırılmasına neden olabilir.



Cihazı temizlemek için buharlı temizleyiciler kullanmayın, çünkü bu elektrik çarpmasına neden olabilir.

6.2 Kontrol panelinin temizlenmesi

Kontrol panelini ve düğmeleri nemli bir bezle temizleyin ve kurulayın.



Ürününüzde düğmeler/kumanda kolları varsa, kontrol panelini temizlemek için bu düğmeleri/kumanda kollarını çıkarmayın.

Kontrol paneli hasar görebilir!

6.3 Fırının temizlenmesi

Fırın kapağını temizleyin.

- Fırın kapağını temizlemek için ılık su ve bulaşık deterjanı kullanın, yumuşak bir bez veya süngerle temizleyin ve kuru bir bezle silin.



Fırın kapağını temizlerken sert aşındırıcı temizleyiciler veya keskin metal kazıyıcılar kullanmayın. Bunlar yüzeyi çizebilir ve camı tahrip edebilir.

6.4 Fırın lambasının değiştirilmesi



Fırın lambasını değiştirmeden önce, elektrik çarpması riskini önlemek için ürünün elektrik bağlantısının kesildiğinden ve soğuduğundan emin olun.

Sıcak yüzeyler yanıklara neden olabilir!



- Bu cihazda kullanılan lamba, ev içi aydınlatma için uygun değildir. Bu lambanın kullanım amacı, kullanıcının yiyecekleri görmesine yardımcı olmaktır.
- Bu cihazda kullanılan lambaların 50 °C'nin üzerindeki sıcaklıklar gibi aşırı fiziksel koşullara dayanması gerekmektedir.

6 Bakım ve onarım



Cihazın lambasını değiştirmeden önce, elektrik çarpması riskini ortadan kaldırmak için elektrik bağlantısını kesiniz!

Cihazın lambasını değiştirmeden önce, yanık riskini ortadan kaldırmak için cihazın soğumasını bekleyiniz. Sıcak yüzeyler yanıklara neden olabilir!

Bu cihazda kullanılan lamba ev odalarının aydınlatmasında kullanım için uygun değildir. Bu lambanın amacı kullanıcının gıdaları görmesine yardımcı olmaktır.

Bu cihazda kullanılan ampüller, 100 °C'nin üzerindeki sıcaklıklar gibi aşırı fiziksel koşullara dayanmalıdır.

Halojen lambalı cihazlarda; kullanıcı, halojen lambayı bakmamalıdır.

3. Daha sonra cihazın lambasını çekerek, çıkartınız.
4. Aynı özellikteki yeni lambayı takınız.
5. Cam korumayı yerine takarak, cihazın elektrik bağlantısını yapınız.

Lambayı Değiştirmek İçin;

1. Cihazın elektrik bağlantısını kesiniz.
2. Cam korumayı saat yönünün tersine çevirerek çıkartınız (bkz. şekil 21).
3. Eğer çevirmekte zorlanırsanız, plastik eldiven kullanmanız size çevirmede yardımcı olacaktır.
4. Daha sonra cihazınızın lambası A tipi model ise çevirerek (bkz. şekil 22), B tipi model ise çekerek (bkz. şekil 23) çıkartınız.
5. Aynı özellikteki yeni lambayı takınız.
6. Cam korumayı yerine takarak, cihazın elektrik bağlantısını yapınız.



Şekil 21

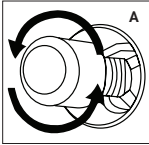

Şekil 22

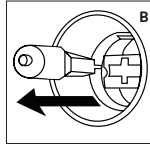

Şekil 23

Not: Bu cihaz, enerji verimliliği sınıfı G olan bir ışık kaynağı içermektedir.

* Kare Lambayı Değiştirmek İçin;

1. Cihazın elektrik bağlantısını kesiniz.
2. Cam korumayı kendinize doğru çekerek, çıkartınız.

7 Sorun giderme

Sorun	Olası sebep	Çözüm
Fırın kullanımdayken buhar çıkarır.	Çalışma sırasında buhar çıkması normaldir.	Bu bir hata değil.
Ürün, ısıtma ve soğutma sırasında metalik sesler çıkarıyor.	Metal parçalar ısıtıldığında genişebilir ve gürültüye neden olabilir.	Bu bir hata değil.
Ürün çalışmıyor.	Ana sigorta arızalı veya atmış.	Sigorta kutusundaki sigortaları kontrol edin. Gerekirse değiştirin veya sıfırlayın.
	Ürün topraklı prize takılı değil.	Fiş bağlantısını kontrol edin.
Fırının lambası çalışmıyor.	Fırın lambası arızalı.	Fırın lambasını değiştirin.
	Elektrikler kesildi.	Elektrik olup olmadığını kontrol edin. Sigorta kutusundaki sigortaları kontrol edin. Gerekirse sigortaları değiştirin veya sıfırlayın.
Fırın ısınmıyor.	Belirli bir pişirme fonksiyonuna ve/veya sıcaklığa ayarlanmamış olabilir.	Fırını belirli bir pişirme fonksiyonuna ve/veya sıcaklığa ayarlayın.
	Zamanlayıcıya sahip modellerde, zamanlayıcı ayarlanmaz.	Saati ayarlayın.
	Elektrikler kesildi.	Elektrik olup olmadığını kontrol edin. Sigorta kutusundaki sigortaları kontrol edin. Gerekirse sigortaları değiştirin veya sıfırlayın.



Bu bölümdeki talimatları uygulamanıza rağmen sorunu çözemezseniz, yetkili servis temsilcisine veya lisanslı teknisyene ya da ürünü satın aldığınız bayiye danışın. Arızalı bir ürünü asla kendiniz tamir etmeye çalışmayın.

8 Tüketici hizmetleri

Müşteri Hizmetleri

Müşteri Memnuniyeti Politikası

- Müşterilerimizin istek ve önerilerini her kanaldan karşılamaktan mutluluk duyarız.

Kanallarımız:

* Çağrı Merkezimiz: 0850 210 0 888

(Sabit telefonlardan veya cep telefonlarından alan kodu çevirmeden arayın*)

* Diğer Numaramız: 0216 585 8 888

- Çağrı Merkezimiz haftanın 7 günü 24 saat hizmet vermektedir.

- Çağrı Merkezimiz ile yaptığınız görüşmeler iletişim hizmeti aldığınız operatör firma tarafından sizin için tanımlanan tarifeye göre ücretlendirilir.

- Sabit veya cep telefonlarınızdan alan kodu tuşlamadan çağrı merkezi numaramızı arayarak ürününüz ile ilgili arzu ettiğiniz hizmeti talep edebilirsiniz.

* Whatsapp Numaramız: 0544 444 0 888

* Faks Numaramız: 0216-423-2353

* Web Adresimiz:

- www.beko.com.tr

* e-posta Adresimiz:

- musteri.hizmetleri@beko.com.tr

* Sosyal Medya Hesaplarımız:

- <https://www.instagram.com/bekoturkiye/>

- <https://x.com/bekoturkiye>

- <https://www.facebook.com/bekoturkiye/>

- <https://www.youtube.com/user/BekoChannel>

* Posta Adresimiz:

- Arçelik A.Ş. Karaağaç Caddesi No:2-6,
34445, Söğütözü / İSTANBUL

* Bayilerimiz,

- <https://www.beko.com.tr/yetkili-saticilar>

* Yetkili Servislerimiz,

- <https://www.beko.com.tr/yetkili-servis>

- Tüm yetkili servis istasyonu bilgilerimiz, Ticaret Bakanlığı tarafından oluşturulan "Servis Bilgi Sistemi"nde (www.servis.gov.tr) yer almaktadır.

- Yedek parça malzemeleri yetkili servislerimizden temin edilebilir.

- Online servis randevusu almak için,

- <https://digital.beko.com.tr/s/selfservis>

- Müşterilerimizden iletilen istek ve önerilerin Beko'ya ulaştığı bilgisini, müşteri profili ayrımı yapılmaksızın kendilerine 24 saat içinde veririz.
- Müşteri Hizmetleri sürecimiz:
Müşterilerimizin istek ve önerilerini;
* **İzlenebilir, raporlanabilir, şeffaf ve güvenli tek bir bilgi havuzunda toplarız.**
* **Yasal düzenlemelere uygun, objektif, adil ve gizlilik içinde ele alır ve değerlendiririz.**
* **Bu geri bildirimleri süreçlerimizin daha mükemmel hale getirilmesinde kullanırız.**
- Beko olarak, mükemmel müşteri deneyimini yaşatmayı ana ilke olarak kabul eder, müşteri odaklı bir yaklaşım benimseriz.
- Bütün süreçlerimizi yönetim sistemi ile entegre ederek birbirini kontrol eden bir yapı geliştirilmesini sağlarız.
Yönetim hedeflerini de bu sistem üzerinden besleriz.

Aşağıdaki önerilere uymanızı rica ederiz.

- Ürününüzü aldığınızda Garanti belgesini Yetkili Satıcınıza onaylattırınız.
- Ürününüzü kullanma kılavuzu esaslarına göre kullanınız.
- Ürününüz ile ilgili hizmet talebiniz olduğunda yukarıdaki telefon numaralarından Çağrı Merkezimize başvurunuz.
- Hizmet için gelen teknisyene "teknisyen kimlik kartı"nı sorunuz.
- İşiniz bittiğinde Yetkili servis teknisyeninden "Hizmet Fişi" istemeyi unutmayınız. alacağınız "Hizmet Fişi" , ilerde ürününüzde meydana gelebilecek herhangi bir sorunda size yarar sağlayacaktır.
- Ürünün kullanım ömrü: 10 yıldır. (Ürünün fonksiyonunu yerine getirebilmesi için gerekli yedek parça bulundurma süresi)

8 Tüketici hizmetleri

Hizmet talebinin değerlendirilmesi

1

Müşteri Başvurusu



2

Başvuru kaydı

Başvuru Konusu
Müşteri Adı, Soyadı
Müşteri Telefonu
Müşteri Adresi

3

Hizmet talebinin alınması

- Hizmet talebi analizi
- Hizmet hakkında müşterinin bilgilendirilmesi (Keşif,nakliye,montaj,bilgi,onarım,değişim vb.)
- Hizmet hakkında gerekli işlemin gerçekleştirilmesi

4

Müşteri memnuniyetinin alınması



5

Başvuru kaydının kapatılıp, bilgilerin saklanması

Bu kılavuzu okumadan ürününüzü çalıştırmayınız.

Ürününüz ile ilgili garanti şartları, kullanımı ve sorun giderme yöntemleri kılavuzda yer almaktadır.

Uygun Kullanım ve Garanti ile İlgili Dikkat Edilmesi Gereken Hususlar;

Aşağıda belirtilen sorunların giderilmesi ücret karşılığında yapılır. Bu durumlar için garanti şartları uygulanmaz;

1. Kullanım hatalarından kaynaklanan hasar ve arızalar,
 2. Malın tüketiciye tesliminden sonraki yükleme, boşaltma, taşıma vb. sırasında oluşan hasar ve arızalar,
 3. Malın kullanıldığı yerin elektrik (priz, gerilim, topraklama vb.), su (su basıncı, musluk vb.), doğalgaz, telefon, internet vb. şebekesi ve/veya altyapısı (gider, zemin, ortam vb.) kaynaklı meydana gelen hasar ve arızalar,
 4. Doğa olayları ve yangın, su baskını vb. kaynaklı meydana gelen hasar ve arızalar,
 5. Malın tanıtma ve kullanma kılavuzlarında yer alan hususlara aykırı kullanılmasından kaynaklanan hasar ve arızalar,
 6. Malın, 6502 sayılı Tüketicinin Korunması Hakkındaki Kanununda tarif edilen şekli ile ticari veya mesleki amaçlarla kullanımı durumunda ortaya çıkan hasar ve arızalar,
 7. Mala yetkisiz kişiler tarafından bakım, onarım veya başka bir nedenle müdahale edilmesi
- Durumlarında mala verilmiş garanti sona erecektir.

Garanti uygulaması sırasında değiştirilen malın garanti süresi, satın alınan malın kalan garanti süresi ile sınırlıdır.

İthalatçı/imalatçı: Arçelik A.Ş.

Menşei: Türkiye

GARANTİ ŞARTLARI

- 1) Garanti süresi, malin teslim tarihinden itibaren başlar ve 2 yıldır.
- 2) Malin tanıtma ve kullanma kılavuzunda gösterildiği şekilde kullanılması ve Arçelik A.Ş.'nin yetkili kıldıği servis çalışanları dışındaki şahıslar tarafından bakım, onarım veya başka bir nedenle müdahale edilmemiş olması şartıyla, malin bütün parçaları dahil olmak üzere tamamını; malzeme, işçilik ve üretim hatalarına karşı malin teslim tarihinden itibaren yukarıda belirtilen süre kadar garanti eder.
- 3) Malin ayıplı olduğunun anlaşılması durumunda tüketici, 6502 sayılı Tüketicinin Korunması Hakkında Kanununun 11 inci maddesinde yer alan;
 - a- Sözleşmeden dönme,
 - c- Ücretsiz onarılmasını isteme,
 - b- Satış bedelinden indirim isteme,
 - ç- Satılanın ayıpsız bir misli ile değiştirilmesini isteme, haklarından birini kullanabilir.
- 4) Tüketicinin bu haklardan ücretsiz onarım hakkını seçmesi durumunda satıcı; işçilik masrafı, değiştirilen parça bedeli ya da başka herhangi bir ad altında hiçbir ücret talep etmeksizin malin onarımını yapmak veya yaptırmakla yükümlüdür. Tüketici ücretsiz onarım hakkını üretici veya ithalatçıya karşı da kullanabilir. Satıcı, üretici ve ithalatçı tüketicinin bu hakkını kullanmasından müteselsilen sorumludur.
- 5) Tüketicinin, ücretsiz onarım hakkını kullanması halinde malın;
 - Garanti süresi içinde tekrar arızalanması,
 - Tamiri için gereken azami sürenin aşılması,
 - Tamirinin mümkün olmadığının, yetkili servis istasyonu, satıcı, üretici yada ithalatçı tarafından bir raporla belirlenmesi durumlarında;

tüketici malın bedel iadesini, ayıp oranında bedel indirimini veya imkân varsa malın ayıpsız misli ile değiştirilmesini satıcıdan talep edebilir. Satıcı, tüketicinin talebini reddedemez. Bu talebin yerine getirilmemesi durumunda satıcı, üretici ile ithalatçı müteselsilen sorumludur.

- 6) İlgili mevzuatlarda belirlenen kullanım ömrü süresince malın azami tamir süresi 20 iş gününü, geçemez. Bu süre, garanti süresi içerisinde mala ilişkin arızanın yetkili servis istasyonuna veya satıcıya bildirim tarihi, garanti süresi dışında ise malın yetkili servis istasyonuna teslim tarihinden itibaren başlar. Garanti kapsamı içerisindeki malın arızasının 10 iş günü içerisinde giderilememesi halinde, üretici veya ithalatçı; malın tamiri tamamlanıncaya kadar, benzer özelliklere sahip başka bir malı tüketicinin kullanımına tahsis etmek zorundadır. Benzer özelliklere sahip başka bir malın tüketici tarafından istenmemesi halinde üretici veya ithalatçılar bu yükümlülükten kurtulur. Malın garanti süresi içerisinde arızalanması durumunda, tamirde geçen süre garanti süresine eklenir.
- 7) Malın kullanma kılavuzunda yer alan hususlara aykırı kullanılmasından kaynaklanan hasar ve arızalar garanti kapsamı dışındadır.
- 8) Tüketici, garantiden doğan haklarının kullanılması ile ilgili olarak çıkabilecek uyumsuzluklarda yerleşim yerinin bulunduğu veya tüketici işleminin yapıldığı yerdeki Tüketici Hakem Heyetine veya Tüketici Mahkemesine başvurabilir.
- 9) Satıcı tarafından bu Garanti Belgesinin verilmemesi durumunda tüketici, Ticaret Bakanlığı Tüketicinin Korunması ve Piyasa Gözetimi Genel Müdürlüğüne başvurabilir.

Üretici veya İthalatçı Firmanın:

Unvanı: Arçelik A.Ş.
Adresi: Arçelik A.Ş. Karaağaç Caddesi No:2-6, 34445, Sütlüce / İSTANBUL
Telefonu: 0216 585 8 888
Faks: 0216 423 2353
web adresi: www.beko.com.tr

Malın:

Markası: Beko
Cinsi: Mini Fırın
Modeli: BMF 50 I
 BMF 50 B
Bandrol ve Seri No:
Garanti Süresi: 2 YIL
Azami Tamir Süresi: 20 İş günü

GENEL MÜDÜR

Hakan Bülent

Arçelik A.Ş.

GENEL MÜDÜR YRD.

Adnan

Satıcı Firmasının:

Unvanı:
Adresi:
Telefonu:
Faks:
e-posta

Fatura Tarih ve Sayısı:
Teslim Tarihi ve Yeri:
Yetkilinin İmzası:
Firmanın Kaşesi:

Bu bölümü, ürünü aldığımız Yetkili Satıcı imzalayacak ve kaşeleyecektir.