

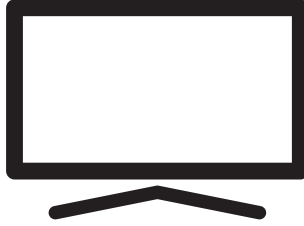

Televizyon
Kullanım Kılavuzu
Television
Brief Instruction
Fernseher
Kurzanleitung



TR / EN / DE



4 KURULUM VE GÜVENLİK

7 GENEL BİLGİLER

- 7 Televizyonunuzun benzersiz özellikleri
- 7 Dijital kanalları alma
- 8 Çevre koruma ile ilgili önemli notlar
- 8 Durağan resimler ile ilgili notlar

9 PAKETİN İÇİNDEKİLER

- 9 Standart aksesuarlar

10 BAĞLANTI/HAZIRLIK

- 10 Ayaklı kurulum
- 10 VESA montaj kitine montaj hazırlığı
- 11 Anteni ve elektrik kablosunu bağlama
- 12 Uzaktan Kumandaya Pil Takma

13 GENEL BAKIŞ

- 13 Televizyon cihazının bağlantıları
- 14 Kumanda düğmeleri
- 14 Televizyonun açılması ve bekleme durumuna alınması
- 15 Uzaktan kumanda - ana fonksiyonlar
- 16 Uzaktan kumanda - tüm fonksiyonlar

17 AYARLAR

- 17 İlk kurulumu ve televizyon kanallarını arama...
- 17 Dil, ülke ve çalışma modunun seçilmesi
- 18 Uydu sinyali ile televizyon kanallarının aranması
- 19 Karasal dijital televizyon kanallarının aranması
- 19 Kablolu dijital televizyon kanallarının aranması
- 21 Dijital istasyonlar için kayıtlı kanalların değiştirilmesi

23 GÖRÜNTÜ VE SES AYARLARI

- 23 Görüntü ayarları
- 23 Ses ayarları

25 TV'NİN ÇALIŞMASI - TEMEL FONKSİYONLAR

- 25 Temel fonksiyonlar
- 26 Görüntü formatını değiştirme

27 ELEKTRONİK TV REHBERİ

- 27 Elektronik TV rehberi

28 TELETEKST MODU

- 28 Text modu
- 28 Ek fonksiyonlar

29 USB MODU

- 29 Dosya formatları
- 30 Harici veri ortamının bağlanması
- 31 Dosya tarayıcı
- 31 Oynatma/Çalma - Temel fonksiyonlar
- 32 İlave oynatma fonksiyonları

33 DİL AYARLARI

- 33 Menü dilinin değiştirilmesi
- 33 Teletext dilinin değiştirilmesi
- 33 Ses dilinin değiştirilmesi
- 33 Altyazı dilinin değiştirilmesi

34 ZAMAN AYARLARI

- 34 Saat
- 34 Zaman Dilimi
- 34 Kapanma zamanı
- 34 Otomatik kapanma
- 34 OSD menü kapanma zamanı

35 KİLİT AYARLARI

- 35 Menü Kilidi
- 35 PIN kodunu değiştirme
- 35 Bir televizyon kanalını engelleme
- 36 Engellenmiş bir televizyon kanalını izleme
- 36 Ebeveyn Kontrolü
- 36 Kontrol panelini kilitleme (çocuk kilidi)

37 DİĞER AYARLAR

- 37 Yazılımı güncelleme (USB)
- 37 Televizyonu en baştaki durumuna sıfırlama

38 HARİCİ CİHAZLARI

KULLANMA

- 38 HDMI CEC
- 38 Televizyonun HDMI CEC bağlantısı fonksiyonları
- 39 Yüksek çözünürlük - HD ready
- 39 Bağlantı seçenekleri
- 40 Harici cihaz bağlama
- 40 Kulaklıklar
- 40 Hi-fi sistemi

41 ORTAK ARAYÜZLE

ÇALIŞTIRMA

- 41 Ortak Arayüz nedir?
- 41 CA modülünü takma
- 41 CA modülü ve akıllı kartlar için erişim kontrolü

42 DETAYLI KANAL AYARLARI

- 42 Uydu bağlantılı tüm dijital televizyon istasyonlarının otomatik olarak aranması
- 43 Uydu bağlantılı dijital televizyon istasyonlarının manuel aranması
- 44 LNB Ayarları
- 45 Motorlu anten ayarları (DiSEqC 1.2)
- 46 Kablo bağlantılı dijital televizyon istasyonlarının otomatik olarak aranması
- 47 Kablo bağlantılı dijital televizyon istasyonlarının manuel aranması
- 47 Anten bağlantılı dijital televizyon istasyonlarının otomatik olarak ayarlanması
- 48 Anten bağlantılı dijital televizyon istasyonlarının manuel aranması
- 49 Analog televizyon kanallarını ayarlama
- 50 Sinyal bilgilerini görüntüleme

51 BİLGİLER

- 51 Yetkili satıcılar için servis bilgileri
- 51 Çevre uyarısı
- 51 Televizyonun temizliği
- 51 Ambalajın imha edilmesi
- 52 Sorun giderme

53 SÖZLÜK

54 İNDEKS

Televizyonunuz hakkında

- Televizyonunuzla, DVB-S, DVB-T ve DVB-C dijital TV programlarına ek olarak analog TV yayınlarını da izleyebilirsiniz.

Kullanım amacı

- Televizyon seti kuru odalarda kullanım amacıyla tasarlanmıştır.
- Televizyonu, birlikte verilen ayak ile veya uygun bir VESA montaj kiti ile kullanın.
- Televizyon, öncelikle televizyon programlarının, içerik akışlarının izlenmesi ve harici cihazlardaki müzik/video içeriklerinin dinlenmesi/izlenmesi için tasarlanmıştır. Başka türlü bir kullanım kesinlikle yasaktır. Bir bilgi ekranı veya esasen bir bilgisayar monitörü gibi kullanımlar için tasarlanmamıştır. Eğer uzun süre boyunca sabit bir görüntü ya da tam olmayan formatta bir görüntü ekranda kalırsa, ekranda kalıcı izler belirebilir. Bu, garanti talebinde kullanılabilen bir kusur değildir.

Ürünün taşınması

Ürünü, taşımadan önce elektrik fişini prizden çekin. Anten ve varsa bağlı harici cihazları sökün. Ürünün orjinal ambalaj kutusu mevcut ise ambalaj kutusu ile değil ise balon kabarcıklı ambalaja veya kalın bir mukavvaya sarın ve taşıma sırasında hasar görmemesine dikkat edin.

Güvenlik

⚠ UYARI

Elektrik kazası riski

- Televizyonun içini açmayın. Açılması durumunda güvenlik riski oluşabilir ve ayrıca ürününüz garanti kapsamından çıkar.
- Televizyon, yalnızca birlikte verilen elektrik kablosu ya da AC/DC adaptör ile çalıştırılabilir.
- Televizyonu, hasar görmüş bir elektrik kablosuyla ya da AC/DC adaptörüyle (eğer birlikte verilmişse) kullanmayın.
- Eğer televizyonun fişi bir topraklama kontağına sahipse, fişi sadece bir topraklama kontağına sahip bir prize takmanız gerekir.
- Televizyonunuzu elektrik prizine, yalnızca harici cihazları ve anteni bağladıktan sonra takın.
- Televizyonunuzu nemden koruyun. Televizyonun üzerine su dolu kaplar (vazolar gibi) koymayın.

Yangın tehlikesi

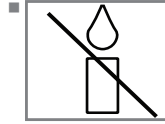

Yangın çıkmasını önlemek için, mumları veya diğer açık alev kaynaklarını her zaman bu üründen uzak tutun.

- Televizyonun üzerindeki havalandırma açıklıklarını kapatmayın.
- Şimşekli fırtına sırasında, elektrik fişini ve anten fişini mutlaka çekin.
- Mumları ya da diğer açık alevleri televizyondan uzak tutun.
- Pilleri doğrudan güneş ışığı, ateş vb. aşırı ısı kaynaklarına maruz bırakmayın.
- Sadece aynı türden (marka, ebat, özellik) pilleri kullanın. Kullanılmış ve yeni pilleri birlikte kullanmayın.

⚠ UYARI

Televizyonun düşmesinden kaynaklanan yaralanmalar

Televizyonunuzu asla sağlam olmayan yerlere kurmayınız. Aksi durumda televizyon devrilebilir, yaralanma ve ölüme yol açabilir. Özellikle çocukların bu tip olumsuzluklardan etkilenmemesi için aşağıdaki önlemleri alınız;

- Televizyonu, üzerine koyacağınız sehpa vb mobilyaların televizyonu taşıyabilecek sağlamlıkta olduğundan emin olun.
- Televizyonun kenarları üzerine koyduğunuz sehpa vb mobilyalardan taşmamış olmalıdır.
- Televizyonu yüksek ve devrilme tehlikesi olan dolap, büfe, kitaplık gibi mobilyaların üzerine koymayın. Zorunlu hallerde bu tip taşıyıcılar ve televizyonun devrilmemesi için duvar vb. yapılarla sabitlenmelidir.
- Televizyon ile üzerine koyduğunuz sehpa/ mobilya arasında örtü, dantel, bez, tül yada benzer eşyalar olmamalıdır.
- Çocuklarınızı televizyonun üzerine konulduğu sehpa/mobilya ya tırmanma ve televizyona ulaşma tehlikeleri konusunda uyarınız.
- Televizyonun her yer değişiminde yukarıda yazılı uyarıları göz önünde bulundurunuz.

DİKKAT

Yüksek çalışma sıcaklığı nedeniyle kullanım ömrünün kısalması

- Cihazı ısıtıcıların yakınına ya da doğrudan güneş ışığına maruz kalacağı yerlere yerleştirmeyin.
- Yeterli havalandırma sağlamak için, televizyonun etrafında en az 10 cm boşluk bırakın.



Ambalajın imha edilmesi

- Ambalaj malzemeleri çocuklar için tehlikelidir. Ambalaj malzemelerini çocukların ulaşamayacakları bir yerde muhafaza edin.
- Ürünün ambalajı geri dönüşümlü malzemelerden üretilmiştir. Atık talimatlarına uygun bir şekilde tasnif ederek çöpe atın. Normal ev çöpüyle birlikte atmayın.

Lastik ayak nedeniyle mobilyada renk değişimi

- Bazı mobilya yüzeylerinde, lastik ile temas halinde renk bozulması olabilir. Mobilyalarınızı korumak için, ayağın altında camdan veya plastikten yapılmış bir levha kullanabilirsiniz. Kumaş veya paspas benzeri altlıklar kullanmayın.

Çevreyle ilgili bilgiler

-  Pilleri, evsel atıklarla birlikte atmayın. Kullanılmış piller, perakende mağazalarına veya genel toplama noktalarına teslim edilmelidir. Böylece çevrenin korunmasına yardımcı olabilirsiniz.
- Ürününüzün ambalaj malzemelerini, çevre açısından güvenli bir şekilde geri dönüşüme tabi tutulmaları için yerel yetkililerin talimatlarına göre ayrı olarak atın.
-  Ürünü, kullanım ömrünün sonuna geldiğinde, normal ev atıklarıyla birlikte atmayın. Elektrikli ve elektronik donanımların geri dönüşümü için bir geri dönüşüm merkezine götürün.

Enerji tasarrufu ile ilgili bilgiler

- Eğer televizyonunuzu bir süre kullanmayacaksanız, bekleme moduna alın. Bekleme modunda, televizyon çok az enerji kullanır ($\leq 0,5$ W). Eğer televizyonunuzu uzun bir süre boyunca kullanmayacaksanız, güç düğmesinden kapatın ya da fişini prizden çekin. Eğer cihazınızı kapatırsanız ya da elektrik bağlantısını keserseniz, açılma zamanlayıcısı ve programlanmış kayıtlar çalışmayacaktır.
- Televizyonunuz için, güneş ışığının ekrana yansımayacağı bir yer seçin. Böylece daha düşük bir arka ışık seçilebilir ve enerji tasarrufu sağlanır.

Televizyonunuzun benzersiz özellikleri

- Televizyonunuz, Yüksek Çözünürlüklü (HD) olanlar da dahil dijital istasyonları (DVB-S/S2, DVB-T ve DVB-C üzerinden) alıp izlemenize olanak tanır. Şu anda, Yüksek Çözünürlüklü dijital televizyon kanalları birçok ülkede izlenebilmektedir.
- Her ne kadar bu televizyon Nisan 2013'den bu yana mevcut DVB-S/S2, DVB-T ve DVB-C standartlarını karşılıyor olsa da, gelecekteki DVB-S/S2 dijital uydu yayınları, DVB-T dijital karasal yayınları ve DVB-C dijital kablolu yayınlarıyla uyumluluğu garanti edilmemiştir.
- Bu televizyon tüm analog ve şifresiz dijital istasyonları alıp işleyebilir. Bu televizyon setinde tümleşik dijital ve analog alıcı bulunmaktadır. Dijital alıcı birimi, dijital istasyonlardan aldığı sinyalleri üstün bir ses ve görüntü kalitesi sağlayacak şekilde dönüştürür.
- TV rehberi (yalnızca dijital istasyonlar için) her türlü program değişikliğini size hemen gösterir ve sonraki birkaç güne ait tüm kanal programlarını gözden geçirmenizi sağlar. Her kanala ait ayrıntılı bilgiler - yayını yapan kanal tarafından sağlandıysa - elektronik program rehberinde de bulunmaktadır.
- Harici sabit disk, USB bellek çubuğu ya da dijital fotoğraf makinesi gibi çeşitli veri ortamlarını USB bağlantı noktasına bağlayabilirsiniz. Dosya tarayıcıyı kullanarak, istediğiniz dosya biçimlerini (örneğin, MP4, MP3 ya da JPEG verileri) seçip oynatabilirsiniz.

Dijital kanalları alma

- Dijital uydu kanalları (DVB-S/S2) alabilmek için uydu antenine ihtiyacınız vardır. Dijital kanalları (DVB-T) alabilmek için çatı ya da iç mekan antenine (kendi güç kaynağı bulunan pasif ya da aktif iç mekan anteni) ihtiyacınız vardır. DVB-C yayınlarını alabilmek için DVB-C'de yayın yapan kablolu yayın ağı anten kablosu, TV'ye bağlanmalıdır.
- Analog yayınların aksine, her kanalın kendi yayın frekansı yoktur. Bunun yerine, birkaç kanal bölgesel ya da ulusal düzeyde demetler olarak bilinen gruplar halinde birleştirilir.
- Çeşitli kanallardan alınan teleteks yayınında mevcut yayın bilgilerini bulabilir ya da TV rehberine göz atabilirsiniz.
- Özel yayın şirketlerine ait çeşitli dijital televizyon istasyonları şifrelidir (DVB-S/S2, DVB-T ve DVB-C). Bu istasyonların seyredilmesinin yanı sıra kayıt ve kayıttan oynatma fonksiyonları yalnızca ilgili CI modülü ve SmartCard ile birlikte kullanılabilir. Özel ürünler satan mağazanıza danışın.

Çevre koruma ile ilgili önemli notlar

- Aşağıda anlatılan işlemler sayesinde, doğal kaynakların tüketimini azaltabilir ve elektrik faturalarınızı düşürerek para tasarrufu yapabilirsiniz.
- Televizyonunuzu birkaç gün boyunca kullanmayacaksanız, çevre ve güvenlikle ilgili gerekliliklerden dolayı fişini prizden çekin. Televizyonunuz bu durumda elektrik harcamayacaktır.
- Televizyonun üzerinde açma kapama düğmesi varsa, bu düğmeyi kullanarak cihazı kapatmanız da yeterli olacaktır. Böylece televizyonunuzun elektrik tüketimi hemen hemen Sıfır Watt'a inecektir.
- Televizyonunuz standby modundayken daha az enerji tüketir. Ancak, bazı televizyonlarda, cihazın doğru çalışabilmesi için standby modunda bırakılmasını gerektiren açılma zamanlayıcısı gibi bazı özellikler vardır.
- Cihazınızı, parlaklık ayarı azaltıldığında daha az enerji harcayacaktır.

Durağan resimler ile ilgili notlar

- Ekranda uzun süreli aynı görüntünün izlenmesi, sabit resmin arka planda zayıf olarak belirmesine neden olabilir. Arka planda belirebilecek zayıf resim(ler), LCD/LED teknolojisi kaynaklıdır ve garanti kapsamında müdahale gerektirmez. Bu durumlar ile karşılaşmamak ve/veya etkiyi en aza indirmek için aşağıdaki önerileri uygulayabilirsiniz.
- Aynı TV kanalının çok uzun süreli ekranda olmasını engelleyiniz. Kanal logoları bu etkiyi gösterebilir.
- Tam ekran olmayan görüntülerin sürekli ekranda kalmasını engelleyiniz; yayıncı tarafından tam ekran yollanmayan içerikleri görüntü formatlarını değiştirerek tam ekran haline getirebilirsiniz.
- TV'nizi yüksek parlaklık ve/veya kontrast değerleri ile izlemeniz, bu etkinin daha hızlı belirmesine neden olacağından, TV'nizi memnun olacağınız en düşük parlaklık ve kontrast seviyesinde izlemeniz önerilir.

PAKETİN İÇİNDEKİLER

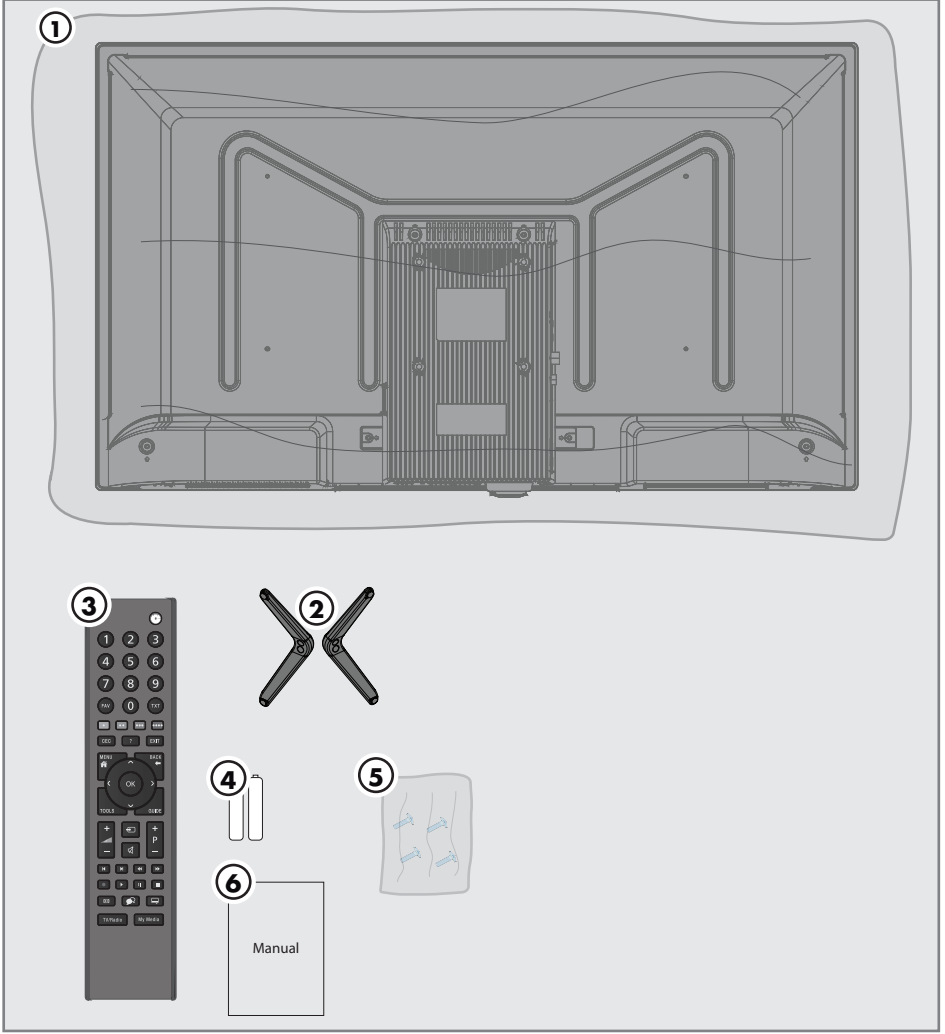

Standart aksesuarlar

- 1 Televizyon
- 2 Ayak
- 3 Uzaktan kumanda
- 4 Uzaktan kumanda için pil
- 5 Ayak için vidalar ve montaj talimatları
- 6 Kolay kullanım kılavuzu

Kurulum veya asma

- Ekranı direkt güneş ışığının yansımayaacağı bir yer seçin.

Ayaklı kurulum

- Ayağı monte etmek için, birlikte verilen montaj talimatlarına bakın.
- Televizyonu, sert ve dengeli bir yüzeye yerleştirin.

VESA montaj kitine montaj hazırlığı

Montaj kiti satınalma bilgisi için yetkili bayii ile görüşün.

Şunlara ihtiyacınız olacaktır:

- Bir makas,
- Bir yıldız başlı tornavida.

VESA montaj kiti için montaj talimatlarını izleyin.

- 1 Televizyonu, üzerindeki filmi çıkartmadan, ekran altına kalacak şekilde düzgün bir yüzeye koyun.
- 2 Makasları kullanarak arka taraftaki filmi keserek açın.
- 3 Gerekli kabloları televizyonun konektörlerine bağlayın. Bu kılavuzdaki "Bağlantılar" bölümüne bakın.
- 4 Kabloları, yere doğru asılı kalmayacakları şekilde bağlayın.
- 5 VESA montaj kitini televizyona vidalayın ve montaj talimatlarına göre monte edin.

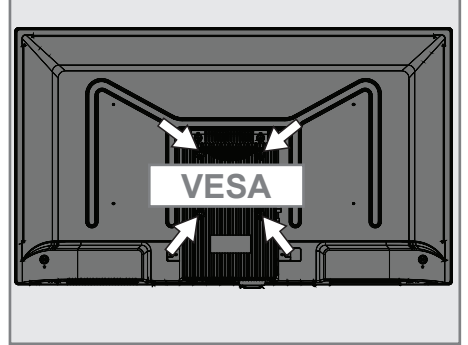

BAĞLANTI/HAZIRLIK

Anteni ve elektrik kablosunu bağlama

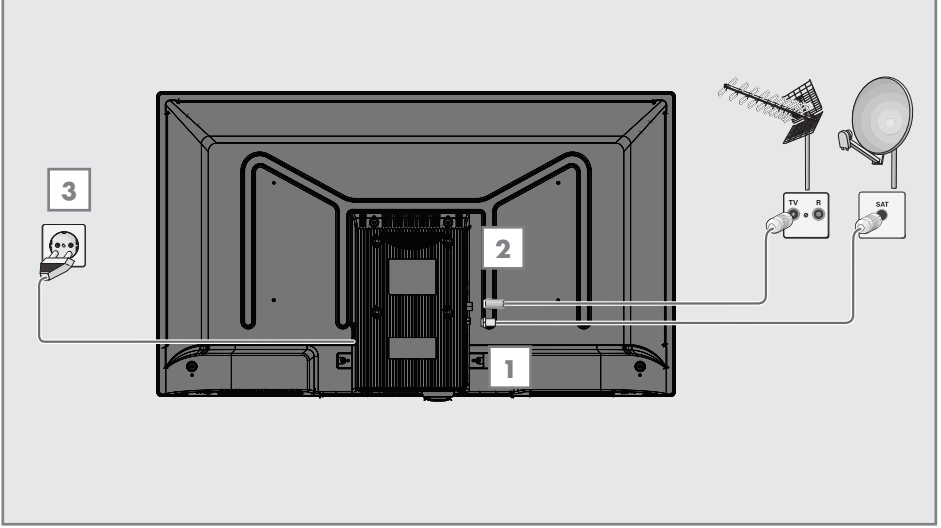

1 Dijital uydu istasyonları (DVB-S/S2) için uydu antenini televizyon seti üzerindeki **LNB** anten girişine takın;

ve / veya

2a Karasal dijital istasyonları (DVB-T) için çatı ya da iç mekan antenini (kendi güç kaynağı bulunan aktif ya da pasif iç mekan anteni) televizyon setinin üzerindeki **RF** anten girişine takın;

veya

2b kablolu TV ağının (DVB-C) dijital istasyonları için anten kablosunu televizyon seti üzerindeki **RF** anten girişine takın.

veya

2c analog istasyonlar için anten kablosunu televizyon seti üzerindeki **RF** girişine takın.

Not:

■ İç mekan antenini bağlarken, yayını en iyi şekilde alana kadar anteni farklı konumlarda denemeniz gerekebilir.

3 Elektrik kablosunu duvardaki prize takın.

Notlar:

■ Elektrik kablosunu prize takmadan önce adaptörün televizyona takılmış olduğuna emin olun

■ Cihazı elektrik prizine yalnızca harici cihazları ve anteni bağladıktan sonra takın.

■ Yürürlükteki güvenlik standartlarını karşılamayan adaptör fişi ya da uzatma kablosu kullanmayın. Elektrik kablosunun üzerinde değişiklik yapmayın.

Uzaktan Kumandaya Pil Takma

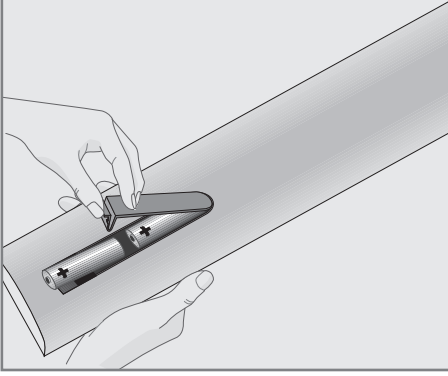

- 1 Kapağını çıkartarak pil yuvasını açın.
- 2 Pilleri yerleştirin (2 x 1,5 V micro, örneğin R03 veya AAA). Pil kutuplarına dikkat edin (pil yuvasının tabanında işaretlidir).
- 3 Pil yuvasını kapatın.

Not:

- Televizyon cihazınız uzaktan kumandanın komutlarına artık tam olarak reaksiyon göstermiyorsa piller bitmiş olabilir. Bitmiş piller, kesinlikle pil yuvasında bırakılmamalıdır.
- Kullanılmış pillerden kaynaklanan zararlardan dolayı üretici sorumluluk kabul etmemektedir.

Çevre ile ilgili not

-  Bitmiş pilleri, yerel kanun ve yönetmeliklere uygun şekilde atılmasını sağlayın. PİL ve ambalajın üzerindeki sembol, ürünle birlikte teslim edilen pilin evsel atık olarak değerlendirilmemesi gerektiğini belirtmektedir. Bazı yerlerde sembol, kimyasal bir sembol ile birleştirilerek kullanılmış olabilir. Piller % 0,0005'den fazla civa veya % 0,004'den fazla kurşun içeriyorsa, civa için Hg, kurşun için Pb kimyasal sembolü işaretin altına eklenir. Pillerin doğru şekilde atılmasını sağlayarak, pillerin uygun olmayan şekilde atılması neticesinde çevre ve insan sağlığında meydana gelebilecek potansiyel zararların engellenmesine katkıda bulunmuş olacaksınız.

GENEL BAKIŞ

Televizyon cihazının bağlantıları

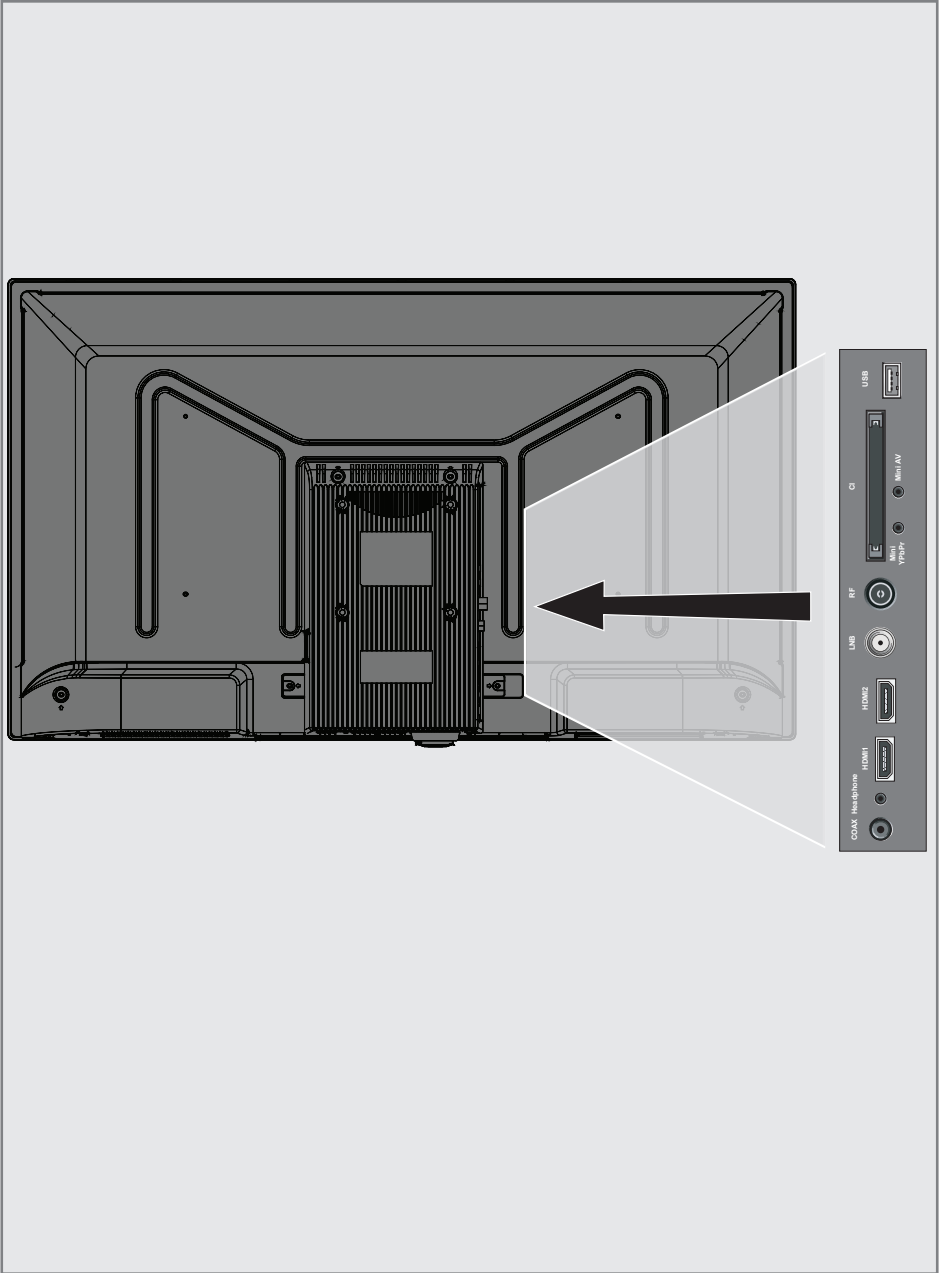

GENEL BAKIŞ

- **COAX:** Coaxial ses çıkışı.
- **Ω:** Kulaklık jakı veya harici ses çıkışı.
- **HDMI 1:** Dijital ses ve görüntü verileri için girişi.
- **HDMI 2:** Dijital ses ve görüntü verileri için girişi.
- **LNB:** Uydu anteni girişi.
- **RF:** Anten kablosu girişi (karasal anten veya kablo bağlantısı).
- **MINI YPbPr IN:** Component, ses/video girişi ve çıkışı (3,5mm jak - YPbPr dönüştürücü kablo ile).
- **MINI AV:** Kamera için ses/video girişi (3,5mm jak - AV dönüştürücü kablo ile).
- **CI:** Şifreli kanalları alma amaçlı CA modülleri için
- **USB:** Veri ortamı için USB socketi.

Kumanda düğmeleri

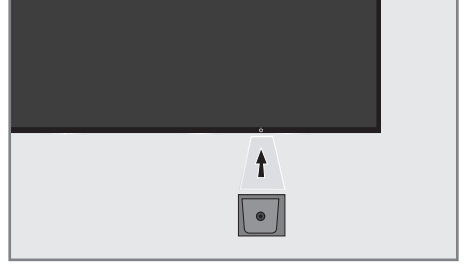

- **⏻:** Televizyonu stand-by konumundan açar ve stand-by konumuna alır.

Televizyonun açılması ve bekleme durumuna alınması

- 1 Televizyonu bekleme konumundan açmak için "⏻" düğmesine basın.
- 2 Televizyonu bekleme konumuna almak için "⏻" düğmesine basın.

GENEL BAKIŞ

Uzaktan Kumanda - ana fonksiyonlar

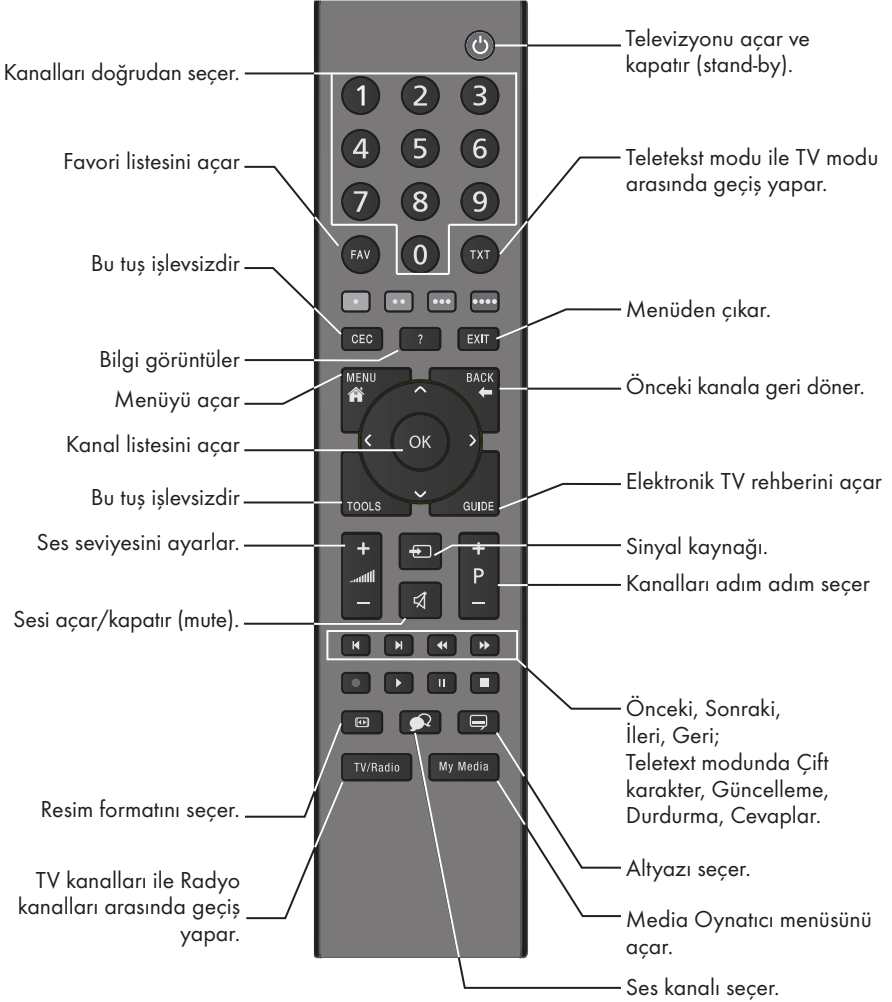

İmleç Kontrol



- İmleci menülerde yukarı ve aşağı kaydırır.
- İmleci menülerde sola/sağa hareket ettirir.
- Kanal listesini açar; çeşitli fonksiyonları etkinleştirir.

Uzaktan Kumanda - tüm fonksiyonlar

- ◀ Dosya tarayıcısında önceki parça/ önceki görüntü fonksiyonunu seçer.
- ▶ Dosya tarayıcısında sonraki parça/ sonraki görüntüyü seçer.
- ◀◀ Dosya tarayıcısında geriye doğru görüntü aramayı başlatır.
- ▶▶ Dosya tarayıcısında ileriye doğru görüntü aramayı başlatır.
- ▶ Dosya tarayıcısında oynatmayı başlatır.
- ▬ Dosya tarayıcısında oynatmayı duraklatır.
- Dosya tarayıcısında oynatmayı sonlandırır.

İlk kurulumu ve televizyon kanallarını arama...

Bu televizyon Uydu (DVB-S/S2), Karasal (DVB-T), Kablolu (DVB-C) ve analog kanallarını arayan otomatik ayar fonksiyonu ile donatılmıştır.

Arama başlatılıp televizyon kanalları aradıktan sonra, kanallar Program Tablosuna kaydedilir ve kanallarını Program Tablosunda tercihinize göre sıralayabilirsiniz.

Çeşitli ayarlar

Cihaza bağlı anten türüne bağlı olarak, hangi televizyon kanallarını aramak istediğinize karar verebilirsiniz.

- DVB-S/S2 - Dijital uydu televizyon kanallarını aramak için sayfa 18'e bakınız.
- DVB-T - Dijital karasal televizyon kanallarının ayarlanması için bkz. sayfa 19.
- DVB-C - Dijital kablolu televizyon kanallarının ayarlanması için bkz. sayfa 19.
- Analog televizyon kanallarının ayarlanması için 49. sayfadaki "Detaylı Kanal Ayarları" bölümüne bakın.
- Dijital televizyon kanal ayarları hakkında daha fazla bilgi için 42. sayfadan başlayan "Detaylı Kanal Ayarları" bölümüne bakın.

Not:

- Dil ve ülke seçimini yapın ve ilgili bölümü okumaya devam edin.

Dil, ülke ve çalışma modunun seçilmesi

- 1 Televizyonu bekleme modundayken açmak için  düğmesine basın.
 - Cihaz ilk kez açıldığında »İlk Kurulum« menüsü görünür.



- 2 Dili »◀« veya »▶« düğmesi ile seçin, bir sonraki seçeneği seçmek için »▼« düğmesine basın.
- 3 Ülkeyi seçmek için »◀« veya »▶« düğmesine basıp bir sonraki seçeneği seçmek için »▼« düğmesine basın.

Not:

- Aşağıdaki bölümde mevcut bağlı anten sistemine göre kanalların nasıl ayarlanacağı bilgisini bulabilirsiniz.

Uydu sinyali ile televizyon kanallarının aranması

- 1 »Anten Ayarı« menüsünde, »Tarama tipi« ögesinden »◀« veya »▶« düğmesi ile »Uydu« ögesini seçin.

Anten Ayarı	
Arama Tipi	◀ DTV ▶
Tarama tipi	◀ Uydu ▶
Uydu	◀ TURKSA... ▶
Arama Ayarı	◀ Varsayılan ▶
Kanal Tipi	◀ Açık+Şifreli ▶
Servis Tipi	◀ Hepsi ▶
MENU Geri	ENTER Başla

- 2 »▼« veya »▲« düğmesi ile »Uydu« ögesini seçip »◀« veya »▶« düğmesi ile aramam yapmak istediğiniz uyduyu seçin.
- 3 »▼« veya »▲« düğmesi ile »Kanal Tipi« ögesini seçin.
Yalnızca ücretsiz dijital televizyon kanallarını mı (Açık), yoksa yalnızca şifreli dijital televizyon kanallarını mı (Şifreli) ya da ikisini birden mi (Açık+Şifreli) aramak istediğinizi belirlemek için »◀« veya »▶« düğmesine basın.

Not:

- Yayıncı kaynaklı uydu parametreleri değişiklikleri neticesinde bazı frekanslar eksik kaydedilirse, »Ağ« Ayarları« seçeneğinin »Ağ olarak ayarlanması önerilir.
- 4 »▼« veya »▲« düğmesi ile »Servis Tipi« ögesini seçin.
Yalnızca televizyon kanallarını mı (DTV), yoksa yalnızca radyo mı (Radyo) ya da ikisini birden mi (Hepsi) aramak istediğinizi belirlemek için »◀« veya »▶« düğmesine basın.

- 5 Aramaya başlamak için »OK« düğmesine basın.
 - »Kanal Ayarı« menüsü görünür ve TV kanallarının aranmasına başlanır.
 - Arama işlemi, alınan televizyon kanallarının sayısına bağlı olarak birkaç dakika sürebilir.

Not:

- Arama işlemi, bitmeden önce »EXIT« düğmesi ile sona erdirilebilir.
- 6 Ayar işlemini sonlandırmak için »EXIT« düğmesine basın.

AYARLAR

Karasal dijital televizyon kanallarının aranması

- 1 »Anten Ayarı« menüsünde, »Tarama tipi« ögesinden »◀« veya »▶« düğmesi ile »DVB-T« ögesini seçin.

Anten Ayarı	
Arama Tipi	◀ DTV ▶
Tarama tipi	◀ DVB-T ▶
Tarama Türü	◀ Tam ▶
Ağ ID	◀ Otomatik ▶
Frekans	◀ Otomatik ▶
Sembol Oranı	◀ Otomatik ▶
MENU Geri ENTER Başla	

- 2 »▼« veya »▲« düğmesi ile »Arama Tipi« ögesini seçin.
»◀« veya »▶« düğmesi ile arama tipini seçin.
 - »DTV« yalnızca dijital televizyon kanallarını arar
 - »ATV« yalnızca Analog televizyon kanallarını arar
 - »DTV + ATV« hem analog hemde dijital televizyon kanallarını arar
- 3 Aramaya başlamak için »OK« düğmesine basın.
 - »Kanal Ayarı« menüsü görünür ve TV kanallarının aranmasına başlanır.
 - Arama işlemi, alınan televizyon kanallarının sayısına bağlı olarak birkaç dakika sürebilir.

Not:

- Arama işlemi, bitmeden önce »EXIT« düğmesi ile sona erdirilebilir.
- 4 Ayar işlemini sonlandırmak için »EXIT« düğmesine basın.

Kablolu dijital televizyon kanallarının aranması

- 1 »Anten Ayarı« menüsünde, »Tarama tipi« ögesinden »◀« veya »▶« düğmesi ile »DVB-C« ögesini seçin.

Anten Ayarı	
Arama Tipi	◀ DTV ▶
Tarama tipi	◀ DVB-C ▶
Tarama Türü	◀ Tam ▶
Ağ ID	◀ Otomatik ▶
Frekans	◀ Otomatik ▶
Sembol Oranı	◀ Otomatik ▶
MENU Geri ENTER Başla	

- 2 »▼« veya »▲« düğmesi ile »Arama Tipi« ögesini seçin.
»◀« veya »▶« düğmesi ile arama tipini seçin.
 - »DTV« yalnızca dijital televizyon kanallarını arar.
 - »ATV« yalnızca Analog televizyon kanallarını arar.
 - »DTV & ATV« hem analog hemde dijital televizyon kanallarını arar.
- 3 »▼« veya »▲« düğmesi ile »Tarama Türü« ögesini seçip »◀« veya »▶« düğmesi ile (»Tam«, »Hızlı« veya »Kör Tarama«) seçimi yapın.

Not:

- Aramayı hızlandırabilirsiniz, bunun için; frekans ve ağ kimliği bilgileri gereklidir. Kablo operatörünüzden bu veriyi alabilir veya İnternet'teki forumlardan bulabilirsiniz.

AYARLAR

- 4 Aramaya başlamak için »OK« düğmesine basın.
- »Kanal Ayarı« menüsü görünür ve TV kanallarının aranmasına başlanır.
 - Arama işlemi, alınan televizyon kanallarının sayısına bağlı olarak birkaç dakika sürebilir.

Not:

- Arama işlemi, bitmeden önce »EXIT« düğmesi ile sona erdirilebilir.
- 5 Ayar işlemini sonlandırmak için »EXIT« düğmesine basın.

Dijital istasyonlar için kayıtlı kanalların değiştirilmesi

Arama sonunda bulunan kanallar »PROGRAM TABLOSU«na kaydedilir.

Kanalları favori listesine ekleyebilir, Program Tablosunda kanalların sıralamasını değiştirebilir, ihtiyacınız olmayan kanalları silebilir ve belirli onaylı kanalları atlatabilirsiniz.

Program tablosunda kanal listesini sonraki sayfaya geçirmek için »CH-« düğmesine, önceki sayfaya geçirmek için ise »CH+« düğmesine basın.

Program Tablosunu açma

- 1 »MENU« düğmesi ile menüyü açın.
- 2 »◀« veya »▶« düğmesi ile »KANAL« menüsünü seçin ve »OK« düğmesi ile onaylayın.
- »KANAL« menüsü etkindir.
- 3 »V« düğmesi ile »Program Tablosu« ögesini seçip »OK« düğmesi ile onaylayın.
- »Program Tablosu« menüsü görüntülenir.

Program Tablosu		
1 Kanal		
2 Kanal		
3 Kanal		
4 Kanal		
5 Kanal		
6 Kanal		
7 Kanal		
8 Kanal		
9 Kanal		
10 Kanal		
Sil	Taşı	Atla
Seç	Favori	Geri

Program tablosundan Kanalları silme

- 1 »Program Tablosu« menüsünde »V« veya »▲« düğmesine basarak silinecek kanalı seçip »◀« (Kırmızı) düğmesi ile onaylayın.
- 2 »Program Tablosu« çıkmak için »EXIT« düğmesine basın.

Program tablosunda kanalları farklı kanal konumlarına taşıma

(Yayıncı tarafından engellenen hariç Uydu, Kablolu ve karasal kanallar)

- 1 »Program Tablosu« menüsünde »V« veya »▲« düğmesine basarak taşınacak kanalı seçip »♦♦♦« (Sarı) düğmesi ile onaylayın.
- 2 »V« veya »▲« düğmesine basarak kanalı yeni konumuna taşıyarak »♦♦♦« (Sarı) düğmesi ile onaylayın.

Not:

- Diğer kanalları taşımak için 2. ve 3. adımları tekrar edin.
- 3 »Program Tablosu« çıkmak için »EXIT« düğmesine basın.

Televizyon kanallarını atlama

»P+« veya »P-« ile seçim sırasında atlanması gereken televizyon kanallarını vurgulayabilirsiniz. Rakam düğmeleriyle de seçim yapmak mümkündür.

- 1 »Program Tablosu« menüsünde »V« veya »▲« düğmesine basarak atlanacak kanalı seçip »♦♦♦♦« (mavi) düğmesi ile onaylayın.
- Kanal »⊙« ile işaretlenir.
- 2 Ayar işlemini sonlandırmak için »EXIT« düğmesine basın.

Notlar:

- Kanallar yeniden etkinleştirilebilir. Kanalı seçmek için »V« veya »▲« düğmesine basın, kanalı tekrar etkinleştirmek için »♦♦♦♦« (mavi) düğmesine basın.

Favori listesi oluřturma

Favori kanallarınızı seebilir ve bunları 1 liste halinde kaydedebilirsiniz.

Not:

- Favori listesini semek iin »FAV« dğmesine basın.
- 1 »Program Tablosu« mensnde »V« veya »^« dğmesine basarak favori listesine eklenecek kanalı seip »FAV« dğmesi ile onaylayın.
- Kanal »♥« ile iřaretlenir.
 - 2 Ayar iřlemini sonlandırmak iin »EXIT« dğmesine basın.

Not:

- Favori listesinden kanal silebilirsiniz.
»Program Tablosu« mensnde »V« veya »^« dğmesi ile kanalı sein ve »FAV« dğmesi ile onaylayın.

GÖRÜNTÜ VE SES AYARLARI

Görüntü ayarları

- 1 »MENU« düğmesi ile menüyü açın.
- 2 »◀« veya »▶« düğmesi ile »RESİM« menüsünü seçin ve »OK« düğmesi ile onaylayın.
- »RESİM« menüsü etkindir.

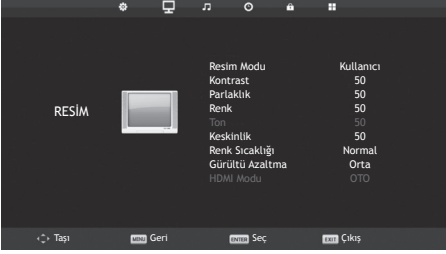

- 3 »▼« veya »▲« düğmesi ile »Resim Modu«, »Kontrast«, »Parlaklık«, »Renk«, »Keskinlik«, »Renk Sıcaklığı« veya »Gürültü Azaltma« öğesini seçin.
»◀« veya »▶« düğmesi ile değeri seçin ve »OK« düğmesi ile onaylayın.

Notlar:

- Görüntü Ayarları menüsünde »Kontrast«, »Parlaklık«, »Renk«, »Keskinlik« öğelerini »Resim Modu« »Kullanıcı« seçildiğinde etkindir.
- 4 Ayarı sonlandırmak için »EXIT« düğmesine basın.

Ses ayarları

- 1 »MENU« düğmesi ile menüyü açın.
- 2 »◀« veya »▶« düğmesi ile »SES« menüsünü seçin ve »OK« düğmesi ile onaylayın.
- »SES« menüsü etkindir.



Not:

- İlave işlemler aşağıdaki bölümlerde açıklanmıştır.

Tiz

- 1 »▼« veya »▲« düğmesi ile »Tiz« öğesini seçin ve »◀« veya »▶« düğmesi ile ayarlayın.

Not:

- »Tiz« öğesi »Ses Modu« öğesinden »Kişisel« seçeneği seçildiğinde menüde etkindir.

Bas

- 1 »▼« veya »▲« düğmesi ile »Bas« öğesini seçin ve »◀« veya »▶« düğmesi ile ayarlayın.

Not:

- »Bas« öğesi »Ses Modu« öğesinden »Kişisel« seçeneği seçildiğinde menüde etkindir.

Balans

- 1 »▼« veya »▲« düğmesi ile »Balans« öğesini seçin ve »◀« veya »▶« düğmesi ile ayarlayın.

GÖRÜNTÜ VE SES AYARLARI

Otomatik ses

Televizyon kanalları farklı ses seviyelerinde yayınlanır. Otomatik Ses Seviyesi Sınırlandırma (AVL) fonksiyonu, kanal değiştirdiğinizde sesin aynı seviyede korunmasını sağlar.

- 1 »V« veya »^« düğmesi ile »AVL« ögesini seçin ve ardından »<« veya »>« düğmesi ile »Açık« ögesini seçin.

Sesli anlatım (sesli altyazılar)

Sesli anlatım, görme engelliler için ek bir ses kanalıdır. Aktörlerin aktiviteleri, etraflarında bulunanlar, sahne değişiklikleri, görünüşleri, jestleri ve mimikleri anlatılır.

Bu ses, dijital televizyon istasyonlarında normal sesle aynı anda iletilir. Bu, yayınlanan programa bağlıdır.

- 1 »V« veya »^« düğmesi ile »Sesli Anlatım« ögesini seçin ve ardından »<« veya »>« düğmesi ile »Açık« ögesini seçin.
- 2 »V« veya »^« düğmesi ile »Sesli Anlatım Seviyesi« ögesini seçin ve »<« veya »>« düğmesi ile ayarlayın.



Ayarları sonlandırma

- 1 Ayarları sona erdirmek için »EXIT« düğmesine basın.

TV'NİN ÇALIŞMASI - TEMEL FONKSİYONLAR

Temel fonksiyonlar

Açma ve kapatma

- 1 Televizyonu bekleme modundayken açmak için »« düğmesine basın.
- 2 Televizyonu stand-by modunda açmak için »« düğmesine basın.

Kanalları seçme

- 1 Kanalları doğrudan seçmek için »1...0« düğmelerini kullanın.
- 2 Kanalları yukarı ve aşağı seçmek için »CH+« veya »CH-« düğmesine basın.
- 3 »OK« düğmesine basarak kanal listesini açın, »V« veya »^« düğmesi ile kanalı seçin ve »OK« onaylayın.

Kanalları favori listesinden seçme

- 1 Favori listesi menüsünü çağırmak için »FAV« düğmesine basın.
- »Favori Listesi« menüsü görüntülenir.
- 2 »V« veya »^« düğmesi ile kanalı seçin ve »OK« düğmesi ile onaylayın.

AV kanallarını seçme

- 1 »« düğmesi ile »Giriş Kaynağı« menüsünü açın.
- 2 »V« veya »^« düğmesi ile istediğiniz AV kanalı pozisyonunu seçin ve »OK« düğmesi ile onaylayın.

Ses seviyesini ayarlama

- 1 »-  +« düğmesi ile ses seviyesini ayarlayın.

Sesi kapatma

- 1 Sesi kapatıp (mute) yeniden açmak için »« düğmesini kullanın.

Bilgileri görüntüleme

- 1 Bilgileri görüntülemek için »?« düğmesine basın.
- Kısa bir süre ekrandaki menü otomatik olarak kaybolur.

Ses dili

Dijital kanalları seyredirken çeşitli dilleri seçebilirsiniz. Bu, yayınlanan programa bağlıdır.

- 1 »« düğmesine basarak seçim menüsünü açın.
- 2 »V« veya »^« düğmesi ile dilinizi seçin ve »OK« düğmesi ile onaylayın.

Altyazılar

Dijital kanalları seyredirken çeşitli altyazıları seçebilirsiniz. Bu, yayınlanan programa bağlıdır.

- 1 »« düğmesine basarak seçim menüsünü açın.
- 2 »V« veya »^« düğmesi ile dilinizi seçin ve »OK« düğmesi ile onaylayın.

SWAP fonksiyonu

Bu fonksiyonu, izlemekte olduğunuz televizyon kanalı ile son izlediğiniz televizyon kanalı arasında geçiş yapmanıza olanak tanır.

- 1 »1...0« veya »P+«, »P-« düğmeleriyle istediğiniz kanalı seçin.
- 2 »1...0« veya »P+«, »P-« kanalları değiştirin.
- 3 Önceki kanala geri dönmek için »BACK« düğmesine basın.

TV'NİN ÇALIŞMASI - TEMEL FONKSİYONLAR

Görüntü formatını değiştirme

Euro-AV soketi üzerinden 16:9 formatı tespit edilmesi halinde televizyon otomatik olarak bu formata geçer.

- 1 »« düğmesi ile görüntü formatını seçin. Seçilen görüntü formatı (örneğin »16:9«) ekrana gelir.
 - Aşağıdaki görüntü formatlarından birini seçebilirsiniz:

»Otomatik« formatı

Görüntü formatı, 16:9 formatındaki programlar için otomatik olarak »16:9« ayarına geçirilir.

Görüntü formatı, 4:3 formatındaki programlar için otomatik olarak »4:3« ayarına geçirilir.

»16:9« formatı

4:3 formatındaki programlar sırasında, »16:9« seçilmesi halinde görüntü yatay olarak gerilir.

Görüntü geometrisi yatay olarak gerilir.

Gerçek 16:9 sinyal kaynaklarında (uydu alıcısından veya Euro-AV soketinde), görüntü doğru geometriye sahip olacak şekilde ekranı tümüyle doldurur.

»4:3« formatı

Görüntü 4:3 formatında gösterilir.

»Zoom1« formatı

Görüntüyü merkez odaklı 1 kez büyütür.

»Zoom2« formatı

Görüntüyü merkez odaklı 2 kez büyütür.

Elektronik TV rehberi

Elektronik program rehberi, sonraki hafta yayınlanacak olan tüm programlara genel bir bakış sunar (yalnızca dijital kanallar için).

- 1 Program bilgilerini görüntülemek için »GUIDE« düğmesine basın.

Notlar:

- Her kanal detaylı bir TV rehberi sunmaz.
 - Çoğu yayıncı günlük programı vermekle birlikte ayrıntılı açıklamalar yapmaz.
 - Hiçbir bilgi vermeyen yayıncılar bile vardır.
- 2 »V« veya »^« düğmeleriyle televizyon kanalını seçin.
 - Seçilen televizyon kanalında bugün için gösterilen yayınlar görüntülenir.
 - 3 Bu günün programına geçmek için »>« düğmesine basın.

Notlar:

- »?« düğmesi ile ayrıntılı program bilgilerini açıp kapatabilirsiniz.
 - Seçilen yayına hatırlatıcı eklemek için »••« (yeşil) düğmesine basın. Hatırlatıcı periyodunu seçmek için »••« (yeşil) düğmesine ard arda basın.
- 4 Sonraki program hakkındaki bilgileri seçmek için »V« düğmesine, mevcut programa ait bilgilere dönmek için ise »^« düğmesine basın.
 - 5 Sonraki günleri seçmek için »••••« (mavi) düğmesine, bugüne geri dönmek için ise »•••« (sarı) düğmesine basın.
 - 6 »<« düğmesine basarak kanal seçimine geri dönün.
 - 7 Elektronik program rehberinden çıkmak için »MENU« düğmesine basın.

Text modu

- 1 Teletext moduna geçmek için »**TXT**« tuşuna basın.
- 2 Teletext sayfalarını doğrudan »**1...0**« tuşları ile seçebilirsiniz.
Sayfa 100'e dönmek için »**?**« tuşuna basın.
- 2 Bir sayfa geri gitmek için »**V**« tuşa basın.
- 3 Bir sayfa ileri gitmek için »**^**« tuşa basın.

Not:

- Ekranın alt kısmında, kırmızı, yeşil ve ayrıca kanala bağlı olarak sarı ve mavi metin alanlarından oluşan bir bilgi satırı görüntülenir. Uzaktan kumandanızda bunlara karşılık gelen düğmeler bulunmaktadır. bu düğmeler ile sayfaları doğrudan seçin.
- 4 Teletext modundan çıkmak için »**TXT**« tuşuna basın.

Ek fonksiyonlar

Karakter boyutunu büyüme

Ekrandaki metni okumakta zorlanıyorsanız, karakter boyutunu iki katına çıkartabilirsiniz.

- 1 Teletext sayfasının boyutunu büyütmek için »**|<**« düğmesine art arda basın.

Sayfa durdurma

Birden çok sayfada, yayını yapan istasyon tarafından otomatik olarak kaydırılan birden çok alt sayfa bulunabilir.

- 1 Alt sayfaları »**<<<**« düğmesi ile durdurun.
- 2 Fonksiyondan çıkmak için »**<<<**« düğmesine basın.

Bir alt sayfayı doğrudan çağırma

Seçilen teletext sayfasında alt sayfalar varsa, seçilmiş olan alt sayfanın numarası ve toplam sayfa sayısı görüntülenir.

- 1 Alt sayfa seçmek için »**<**« veya »**>**« düğmesine basın.

Cevabı göster

Belirli teletext sayfaları, çağrılabilen "gizli cevaplar" veya bilgiler içerir.

- 1 »**>>>**« düğmesi ile bilgileri görüntüleyin.
- 2 »**>>>**« düğmesi ile bilgileri gizleyin.

Dosya formatları

Televizyonunuzu aşağıdaki dosya formatlarıyla USB girişi üzerinden kullanabilirsiniz:

Video verileri

Video sıkıştırma / çözme (codec) işlemi, depolama alanını azaltmak ve görüntü kalitesinden ödün vermemek üzere tasarlanmıştır.

Televizyonunuz XVID, H.264/MPEG-4 AVC(L4.1, Ref. Frames:4), MPEG-4, MPEG-2, MPEG-1, MJPEG, MOV standartları ile sıkıştırılmış video verilerinin oynatabilmesini sağlar.

Cihazın desteklediği dosya uzantıları: ".avi", ".mkv", ".mp4", ".ts", ".mov", ".mpg", ".dat", ".vob". Format (codec) bilgisi dosya içeriğinde saklı olup, dosya uzantısı ile farklılık gösterebilir. İçeriğinde divx codec'i barındıran ".avi", ".mkv" ve ".divx" uzantılı dosyalar oynatılmamaktadır. Bu dosyalarda video verisinin yanında MP3 kullanılarak sıkıştırılmış ve "paketlenmiş" ses verileri vardır.

Ses verileri

Televizyonunuz MP3 standartları ile kodlanmış ses verilerinin oynatılabilmesini sağlar.

MP3, MPEG-1 Ses Düzeyi 3'ü belirtir ve MPEG (Motion Picture Expert Group) tarafından geliştirilen MPEG-1 standardına göredir.

Bu formatlar ses dosyalarının CD ses kalitesine benzer kalitede depolama cihazlarına kaydedilmesini sağlar.

Cihazın desteklediği dosya uzantıları: ".mp3", ".m4a", ".m4a"

MP3 dosyaları bilgisayardaki klasör ve alt klasörlere benzer şekilde düzenlenebilir.

Resim verileri

Televizyonunuz JPEG, PNG, BMP türündeki resim verilerini gösterilebilmesini sağlar.

JPEG, Joint Picture Experts Group'un kısaltmasıdır. Bu işlem resim dosyalarını sıkıştırmak amacıyla tasarlanmıştır.

PNG ve BMP standartları resim verilerini kayıpsız olarak sıkıştırmak için tasarlanmıştır.

Resim dosyaları, diğer dosya türleri ile birlikte bir veri ortamına kaydedilebilir.

Bu dosyalar klasör ve alt klasörler şeklinde düzenlenebilir.

Harici veri ortamının bağlanması

Harici Veri ortamını bağlamadan önce, televizyonu bekleme (stand-by) moduna almanız tavsiye edilir. Cihazın bağlantısını yapın ve televizyonu yeniden açık duruma getirin.

Veri ortamının bağlantısını kesmeden önce, televizyon bekleme (stand-by) moduna getirilmelidir; aksi takdirde, dosyalar zarar görebilir.

Not:

- »USB« USB arayüzüne bağlanan harici sabit disk ile beraber güç kablosu kullanıldığı durumlarda TV kapatıldığında harici harddiskin de güç kablosu çekilmelidir.
- USB Aygıtından herhangi bir dosya okunurken USB Aygıtının TV'den çıkarılmaması gerekmektedir.
- ITE (Bilgi Teknolojisi Donanımları) cihazları için EN 55022/EN 55024'te tanımlandığı üzere, iki yönlü veri aktarımı mümkün değildir.
- USB üzerinden aktarım, kendi başına bir çalışma modu değildir. Bu, yalnızca ek bir fonksiyondur.

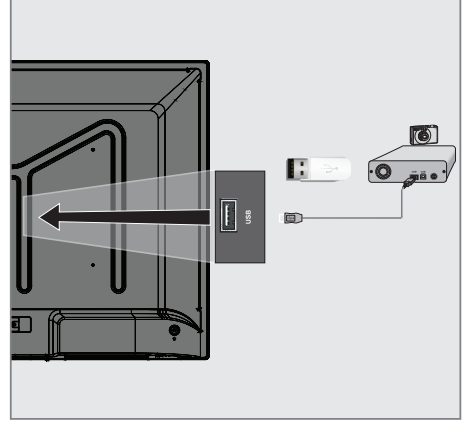

- 1 Televizyon üzerindeki »USB« USB arayüzü ile harici cihazın üzerindeki ilgili veri çıkışı (harici sabit disk, dijital kamera, kart okuyucu veya MP3 oynatıcı) bir USB kablosu ile bağlayın.

veya

bellek çubuğunu televizyonun »USB« USB arayüzüne takın.

Dosya tarayıcı

Dosya tarayıcı, harici veri ortamının gönderdiği video, ses ve resim verilerini gösterir.

Bir veri ortamı farklı dosya formatlarını içeriyorsa, filtre fonksiyonu kullandığınızda çalmak/oyunatmak için ihtiyaç duymayacağınız verileri (Video dosyası, Ses dosyası, Resim dosyası) devreden çıkarabilirsiniz.

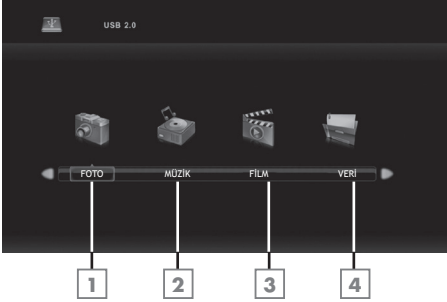

Dosya tarayıcısı ana menüsü

- 1 Fotoğraf veri formatı.
- 2 Müzik veri formatı.
- 3 Film veri formatı.
- 4 Metin veri formatı.

Oynatma/Çalma - Temel fonksiyonlar

- 1 Veri ortamını seçmek için »▶« düğmesine basın, »▼« veya »▲« düğmesi ile »USB« öğesini seçip »OK« düğmesi ile onaylayın.
 - Veri ortamı dosya tarayıcısı ekranda gösterilir.
- 2 »◀« veya »▶« düğmesi ile formatı (Video dosyası, Ses dosyası, Resim dosyası, Metin dosyası) seçin.
- 3 »OK« düğmesi ile dosya genel bakış öğesini seçin.
- 1 »◀« veya »▶« düğmesi ile harici veri ortamını seçip »OK« düğmesi ile onaylayın.
 - Veri ortamı dizin listesi ekrana gelir.
- 2 »▼«, »▲«, »◀« veya »▶« düğmesi ile istediğiniz dosyayı seçin ve »▶« düğmesine basarak oynatma işlemini başlatın.
- 3 Oynatmayı duraklatmak için »■« düğmesine basın.
- 4 Oynatmaya devam etmek için »▶« düğmesine basın.
- 5 Oynatmayı sona erdirmek için »■« düğmesine basın.
 - Dosya tarayıcı görünür.

Notlar:

- Bir üst klasöre geri dönmek istediğinizde »EXIT« düğmesine basın.
- USB modunda desteklenen bazı dosya formatları, desteklenen dosya uzantısına sahip olmasına rağmen, bu dosyaların oluşturma (sıkıştırma) biçimlerini bağlı olarak oluşabilecek problemlerden dolayı çalışmayabilir.
- Oynatılan video dosyaları içinde birden fazla ses kaynağı (audio stream) varsa dosya tam ekran oynatılırken »◀« tuşu ile ses kaynakları arasında geçiş yapılabilir.

İlave oynatma fonksiyonları

Kullanılan dosya biçimlerine bağlı olarak, aşağıdaki ilave fonksiyonları kullanmak mümkündür.

Bir şarkıyı ya da görüntüyü adım adım seçme (ATLAMA)

- 1 Oynatma sırasında, istediğiniz sonraki şarkıyı/görüntüyü »▶|« düğmesi ile seçin.
- 2 Önceki şarkıyı/görüntüyü »|◀« düğmesi ile seçin.
 - Oynatma, seçtiğiniz şarkı ya da görüntü ile başlar.

İleriye doğru arama

(yalnızca video ve ses dosyaları)

Farklı hızları seçebilirsiniz (ileriye ya da geriye doğru 2 kat, 4 kat, 8 kat ve 16 kat hızlı).

- 1 Oynatma esnasında oynatma/çalma hızını »◀◀« veya »▶▶« düğmelerine basarak seçebilirsiniz.
- 2 Oynatmaya devam etmek için »▶« düğmesine basın.

İstenilen süreye gitme

(yalnızca video dosyaları)

- 1 Oynatma/çalma sırasında »?« düğmesine basın.
 - Kontrol düğmeleri görüntülenir.
- 2 »◀« veya »▶« düğmesi ile »Zamana git« seçeneğini seçip »OK« düğmesine basın.
- 3 »1...0« düğmeleriyle zamanı girip »OK« düğmesine basın.

Ekran formatını seçme

(yalnızca video dosyaları)

- 1 Oynatma/çalma sırasında »?« düğmesine basın.
 - Kontrol düğmeleri görüntülenir.
- 2 »◀« veya »▶« düğmesi ile »Ekran Formatı« seçeneğini seçip »OK« düğmesine ard arda basın, resim formatını »4:3«, »16:9«, »Zoom 1«, »Zoom 2« veya »Otomatik seçimini yapın.«.

Resim görüntüsünü döndürme

(yalnızca resim dosyaları)

Resimler 90° döndürülebilir.

- 1 Resimleri 90° döndürebilmek için oynatma sırasında »?« düğmesine basın.
 - Kontrol düğmeleri görüntülenir.
- 2 »◀« veya »▶« düğmesi ile »Döndür« seçeneğini seçip »OK« düğmesine ard arda basın, resim her seferinde 90° dönecektir.

Tekrarlama fonksiyonları

Seçenekler:

- »Repeat 1«, seçili parça yalnızca bir kez tekrarlanır;
- »Repeat All«, tüm parçalar tekrar tekrar çalınır.
- »RepeatNone«, tekrarlanmaz.

- 1 Oynatma/çalma sırasında »DISPLAY« düğmesine basın.
 - Kontrol düğmeleri görüntülenir.
- 2 »◀« veya »▶« düğmesi ile »Repeat« seçeneğini seçip »OK« düğmesine ard arda basarak tekrar fonksiyonunu değiştirin.

DİL AYARLARI

- 1 »MENU« düğmesi ile menüyü açın.
- 2 »◀« veya »▶« düğmesi ile »KURULUM« menüsünü seçin ve »OK« düğmesi ile onaylayın.
– »KURULUM« menüsü etkindir.

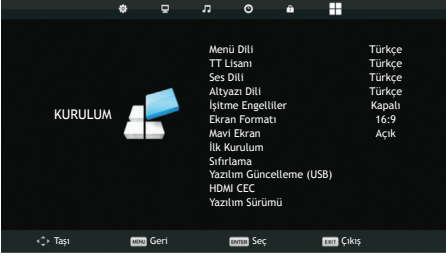

Not:

- İlave işlemler aşağıdaki bölümlerde açıklanmıştır.

Menü dilinin değiştirilmesi

- 1 »V« veya »^« düğmesi ile »Menü Dili« ögesini seçin ve »OK« düğmesi ile onaylayın.
– Dil seçim menüsü görüntülenir.
- 2 »V«, »^«, »◀« veya »▶« düğmesi ile dili seçip »OK« düğmesi ile onaylayın.
- 3 Ayarı sona erdirmek için »EXIT« düğmesine basın.

Teletext dilinin değiştirilmesi

- 1 »V« veya »^« düğmesi ile »TT Lisansı« ögesini seçin ve »OK« düğmesi ile onaylayın.
– TT Lisansı seçim menüsü görüntülenir.
- 2 »V« veya »^« düğmesi ile dili seçip »OK« düğmesi ile onaylayın.
- 3 Ayarı sona erdirmek için »EXIT« düğmesine basın.

Ses dilinin değiştirilmesi

(yalnızca dijital televizyon kanalları için)
Ses dili seçebilir ve ikinci bir ses dili seçebilirsiniz.

- 1 »V« veya »^« düğmesi ile »Ses Dili« ögesini seçin ve »OK« düğmesi ile onaylayın.
– Ses Dili seçim menüsü görüntülenir.
- 2 »Ses Dili« ögesinden »◀« veya »▶« düğmesi ile »Birinci« seçimini yapıp, »V«, »^« veya »◀«, »▶« düğmesi ile birinci ses dilini seçin.
- 3 »MENU« düğmesiyle »Ses Dili« ögesini seçip »◀« veya »▶« düğmesi ile »İkinci« seçimini yapın.
- 4 »V«, »^« veya »◀«, »▶« düğmesi ile ikinci ses dilini seçip »OK« düğmesi ile onaylayın.
- 5 Ayarı sonlandırmak için »EXIT« düğmesine basın.

Altyazı dilinin değiştirilmesi

(yalnızca dijital televizyon kanalları için)
Altyazıları devre dışı bırakabilir, altyazı dilini seçebilir, ikinci bir altyazı dili seçebilirsiniz.

- 1 »V« veya »^« düğmesi ile »Altyazı Dili« ögesini seçin ve »OK« düğmesi ile onaylayın.
– Altyazı Dili seçim menüsü görüntülenir.
- 2 »Altyazı Dili« ögesinden »◀« veya »▶« düğmesi ile »Birinci« seçimini yapıp, »V«, »^« veya »◀«, »▶« düğmesi ile birinci ses dilini seçin.
- 3 »MENU« düğmesiyle »Altyazı Dili« ögesini seçip »◀« veya »▶« düğmesi ile »İkinci« seçimini yapın.
- 4 »V«, »^« veya »◀«, »▶« düğmesi ile ikinci altyazı dilini seçip »OK« düğmesi ile onaylayın.
- 5 Ayarı sonlandırmak için »EXIT« düğmesine basın.

ZAMAN AYARLARI

- 1 »MENU« düğmesi ile menüyü açın.
- 2 »◀« veya »▶« düğmesi ile »ZAMAN« menüsünü seçin ve »OK« düğmesi ile onaylayın.
- »ZAMAN« menüsü etkindir.



Not:

- İlave işlemler aşağıdaki bölümlerde açıklanmıştır.

Saat

Saat ve tarih bilgisi yayından otomatik olarak alınmaktadır.

Zaman Dilimi

- 1 »V« veya »^« düğmesi ile »Zaman Dilimi« öğesini seçip »OK« düğmesi ile onaylayın.
- 2 »V«, »^«, »◀« veya »▶« düğmesi ile zaman dilimini seçip »OK« düğmesi ile onaylayın.
- 3 Uyarı sona erdirmek için »EXIT« düğmesine basın.

Kapanma zamanı

Televizyon için bir kapanma zamanı girebilirsiniz. Bu süre sona erdikten sonra televizyon stand-by moduna geçer.

- 1 »V« veya »^« düğmesi ile »Kapanma Zamanı« öğesini seçip »OK« düğmesi ile onaylayın.
- 2 »V« veya »^« düğmesi ile kapanma zamanını seçip »OK« düğmesi ile onaylayın.

Not:

- Fonksiyonu »V« veya »^« düğmesi ile »Kapalı« konumuna ayarlayarak kapatın.
- 3 Uyarı sonlandırmak için »EXIT« düğmesine basın.

Otomatik kapanma

Bu fonksiyon, televizyona 5 dakika süreyle herhangi bir görüntü sinyali gönderilmediğinde veya Avrupa düzenlemeleri gereğince televizyonun tuş takımı ve kumandadaki herhangi bir tuşa basılmadığı sürece televizyon 4 saat sonra stand-by moduna geçer.

- 1 »V« veya »^« düğmesi ile »Otomatik Kapanma« öğesini seçip »OK« düğmesi ile onaylayın.
- 2 »V« veya »^« düğmesi ile kapanma zamanını seçip »OK« düğmesi ile onaylayın.

Not:

- Fonksiyonu »V« veya »^« düğmesi ile »Kapalı« konumuna ayarlayarak kapatılabilir.
- 3 Uyarı sonlandırmak için »EXIT« düğmesine basın.

OSD menü kapanma zamanı

Bu fonksiyon, OSD menünün ekranda kalma süresini ayarlayabilirsiniz.

- 1 »V« veya »^« düğmesi ile »OSD menü kapanma süresi« öğesini seçip »OK« düğmesi ile onaylayın.
- 2 »V« veya »^« düğmesi ile kapanma zamanını seçip »OK« düğmesi ile onaylayın.
- 3 Uyarı sonlandırmak için »EXIT« düğmesine basın.

KİLİT AYARLARI

- 1 »MENU« düğmesi ile menüyü açın.
- 2 »◀« veya »▶« düğmesi ile »KİLİT« menüsünü seçin ve »OK« düğmesi ile onaylayın.
- »KİLİT« menüsü etkindir.

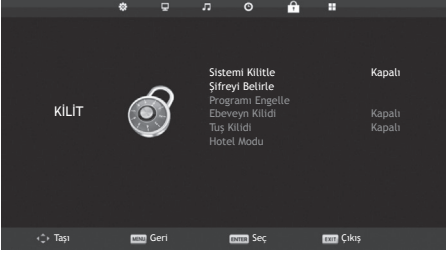

Not:

- İlave işlemler aşağıdaki bölümlerde açıklanmıştır.

Menü Kilidi

Bu fonksiyonu kullanarak »Oto. Arama«, »Program Tablosu« ve »Çanak Anten Ayarı« menülerini yalnızca PIN kodu girildiğinde erişilecek şekilde kilitleyebilirsiniz.

- 1 »KİLİT« menüsünde »OK« düğmesine basın, gelen şifre ekranında »1...0« düğmeleriyle »0000« PIN kodunu girin.
- Menü seçenekleri etkindir.
- 2 »▼« veya »▲« düğmesi ile »Sistemi Kilitle« öğesini seçip »◀« veya »▶« düğmesi ile onaylayın.
- 3 »◀« veya »▶« düğmesi ile kilidi etkinleştirin.

Not:

- Menü kilidini kapatmak için »◀« veya »▶« düğmesi ile »Kapalı« ayarını seçin.
- 4 Ayarı sonlandırmak için »EXIT« düğmesine basın.

PIN kodunu değiştirme

Varsayılan kod olan »0000« yerine kişisel bir kod girebilirsiniz.

Lütfen kişisel kodunuzu not edin.

- »▼« veya »▲« düğmesi ile »Şifreyi Belirle« öğesini seçin ve »OK« düğmesi ile onaylayın.
- »1...0« düğmeleriyle dört haneli mevcut PIN kodunuzu girin.
- »Yeni Şifre Girin« öğesi etkindir.
- »1...0« düğmeleriyle dört haneli yeni kişisel PIN kodunuzu girin.
- »1...0« düğmeleriyle kişisel PIN kodunuzu yeniden girin.
- 8 Ayarı sonlandırmak için »EXIT« düğmesine basın.

Bir televizyon kanalını engelleme

Çocuklar için uygun olmayan televizyon kanallarını kişisel PIN kodunu kullanarak ayrı ayrı engelleyebilirsiniz.

Not:

- Program kilidinin çalışabilmesi için »Menü Kilidi« öğeri »Açık« seçilmelidir.

- 1 »KİLİT« menüsünde »OK« düğmesine basın, gelen şifre ekranında »1...0« düğmeleriyle »0000« PIN kodunu girin.
- Menü seçenekleri etkindir.
- 2 »▼« veya »▲« düğmesi ile »Program Engelle« öğesini seçin ve »OK« düğmesi ile onaylayın.
- »Programı Engelle« menüsü görüntülenir.
- 3 »▲« veya »▼« düğmeleriyle engellemek istenilen kanalı seçip »◀◀« (yeşil) düğmesine basın.
- Kanal işaretlenir.
- 4 Ayarı sonlandırmak için »EXIT« düğmesine basın.

KİLİT AYARLARI

Engellenmiş bir televizyon kanalını izleme

PIN kodu ile engellenmiş bir kanal izlemek için engellenmiş televizyon kanalını seçip PIN kodu girerek izleyebilirsiniz.

- 1 Engellenmiş kanalı »1...0« veya »P+«, »P-« düğmeleriyle seçin.
- 2 Gelen şifre ekranına »1...0« düğmeleriyle »0000« PIN kodunu girin.
- Engellenmiş kanal görüntülenir.

Not:

- Kanal değiştirildiğinde kanal tekrar engellenecektir.

Ebeveyn Kontrolü

Çocuklar için uygun olmayan içeriklere veya sahnelere sahip filmler vardır.

Belirli programlar, bu içerikleri ve sahneleri tanımlayan bilgiler içermekte olup bunlar için 3 ila 18 arasında bir erişim düzeyi tanımlanmıştır. Bu erişim düzeylerinden birini seçerek yayının gösterilmesini onaylayabilirsiniz.

- 1 »KİLİT« menüsünde »OK« düğmesine basın, gelen şifre ekranında »1...0« düğmeleriyle »0000« PIN kodunu girin.
- Menü seçenekleri etkindir.
- 2 »V« veya »^« düğmesi ile »Ebeveyn Kilidi« ögesini seçip »<« veya »>« düğmesi ile onaylayın.
- 3 »V« veya »^« düğmesi ile erişim düzeyini seçin.
- 4 Uyarı sonlandırmak için »EXIT« düğmesine basın.

Kontrol panelini kilitleme (çocuk kilidi)

Kontrol paneli kilidi etkinleştirildiğinde televizyondaki düğmeler devre dışı kalacaktır.

- 1 »KİLİT« menüsünde »OK« düğmesine basın, gelen şifre ekranında »1...0« düğmeleriyle »0000« PIN kodunu girin.
- 2 »V« veya »^« düğmesi ile »Tuş Kilidi« ögesini seçip »<« veya »>« düğmesi ile tuş kilidini etkinleştirin (Açık) veya devre dışı bırakın (Kapalı).
- 3 Uyarı sonlandırmak için »EXIT« düğmesine basın.

DIĞER AYARLAR

- 1 »MENU« düğmesi ile menüyü açın.
- 2 »◀« veya »▶« düğmesi ile »KURULUM« menüsünü seçin ve »OK« düğmesi ile onaylayın.
- »KURULUM« menüsü etkindir.

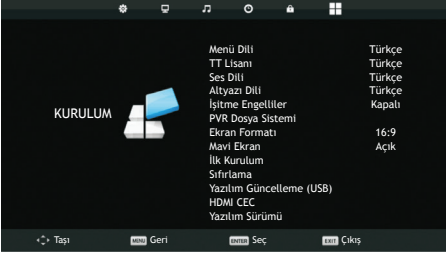

Not:

- İlave işlemler aşağıdaki bölümlerde açıklanmıştır.

Yazılımı güncelleme (USB)

- 1 Bellek çubuğunu televizyonun yan tarafındaki **USB** soketine takın.
- 2 »Kurulum« menüsünden »▼« veya »▲« düğmesiyle »USB Yazılım Güncelleme (USB)« satırını seçip »OK« düğmesiyle onaylayın, gelen uyarı ekranında »◀« düğmesine basın.
- USB bellekteki yazılım kurulur.

Televizyonu en baştaki durumuna sıfırlama

Bu fonksiyon, kanal listelerini ve özel ayarları silmenize olanak tanır.

- 1 »Kurulum« menüsünden »▼« veya »▲« düğmesiyle »Sıfırlama« satırını seçip »OK« düğmesiyle onaylayın.
- 2 Uyarı ekranında »◀« düğmesine basın.
- Kısa bir süre sonra televizyonunuz fabrika ayarlarına dönecektir.

HARİCİ CİHAZLARI KULLANMA

HDMI CEC

Televizyonunuzda HDMI CEC özelliği bulunmaktadır. Bu özellik CEC (Tüketici Elektronik Kontrolü) protokolünü kullanır. CEC özelliği televizyonunuz ile DVD oynatıcı STB veya video kaydedicinizi HDMI bağlantısı yaparak televizyon uzaktan kumanda ile kontrol edilmesini sağlar. Bu özelliği bağlayacağınız cihaz da desteklemelidir.

Televizyonunuz aşağıdaki fonksiyonları destekler. Özellik hakkında detaylı bilgi için harici cihazınızın kullanma kılavuzunu okuyun.

Televizyonun HDMI CEC bağlantısı fonksiyonları

Harici cihazın standby modundan açılması

Harici cihazınızı (örneğin DVD oynatıcı) standby modundan açtığınızda, televizyonunuzda standby modundan açılarak harici cihazın bağlı olduğu HDMI kaynağına geçecektir.

Harici cihazın özelliklerine bağlı olarak, (örn. AV alıcı) tek başına açılabilir, ve televizyon standby modunda kalabilir.

Televizyondan HDMI kaynağının seçilmesi

Harici cihazınızı (örneğin DVD oynatıcı) açtığınızda, televizyonunuz harici cihazın bağlı olduğu HDMI kaynağına geçecektir. (televizyonunuz açık olması gerekir).

Menü dilinin seçilmesi

Televizyonunuzdan menü dilini seçtiğinizde harici cihazınızda menü dili değişecektir. (DVD oynatıcınız destekliyorsa)

Standby modundan cihazın kapatılması

Televizyonunuz bekleme konumuna (standby) aldıktan sonra, harici cihaz açıkta (örneğin DVD oynatıcı) harici cihazınız bekleme konumuna geçecektir.

HDMI CEC özelliği televizyonunuzda sürekli etkindir.

Harici cihazınızda bu özelliğin nasıl aktif edildiğini öğrenmek için cihazın kullanım kılavuzuna bakınız.

Etkin harici cihaz arama ve seçimi

- 1 »MENU« düğmesi ile menüyü açın.
- 2 »◀« veya »▶« düğmesi ile »KURULUM« menüsünü seçin ve »OK« düğmesi ile onaylayın.
- »KURULUM« menüsü etkindir.

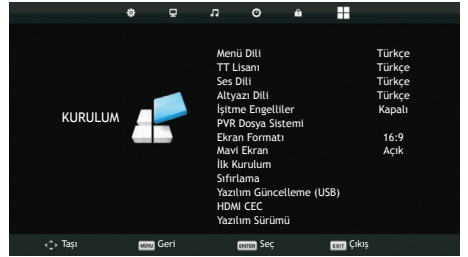

- 3 »▼« veya »▲« düğmesi ile »HDMI CEC« ögesini seçip »OK« düğmesi ile onaylayın.
- 4 »CEC Kontrol« ögesini »◀« veya »▶« düğmesi ile »Açık« seçin.
- »HDMI CEC« menüsü etkindir.
- 5 »▼« veya »▲« düğmesi ile »Cihaz Listesi« ögesini seçip »OK« düğmesi ile onaylayın.
- Mevcut cihazlar aranır ve menüde görüntülenir.
- 6 Kontrol etmek istediğiniz cihazı »▼« veya »▲« düğmesi ile seçip »OK« düğmesi ile onaylayın.
- 7 Ayar işlemini sonlandırmak için »EXIT« düğmesine basın.

HARİCİ CİHAZLARI KULLANMA

HDMI™

HIGH-DEFINITION MULTIMEDIA INTERFACE
HDMI, the HDMI logo and High-Definition
Multimedia Interface are trademarks or registered
trademarks of HDMI Licensing LLC

Yüksek çözünürlük – HD ready

Televizyonunuz yüksek çözünürlüklü televizyon
sinyallerini (HDTV) oynatabilir.

Giriş kaynaklarını (HDTV uydu alıcısı veya
Yüksek Çözünürlüklü DVD oynatıcı) »HDMI«
soketine (dijital HDTV sinyali) bağlayabilirsiniz.

Bu, kopya korumalı (HDCP Yüksek Bant
Genişlikli Dijital İçerik Koruması) olsalar bile
dijital HDTV programlarını izleyebilmeyi
sağlar.

Bağlantı seçenekleri

- Harici cihazlarınızı bağladığımız televizyon
soket(ler)i, harici cihaz da bulunan soketlere
ve kullanılabilir sinyallere bağlıdır.
- Çoğu harici cihaz da, görüntü sinyalinin
çözünürlüğü televizyondaki giriş soketlerine
uyarlanmalıdır (harici cihazın kullanım
kılavuzuna bakın). Bağlantı seçenekleriyle
ilgili bölümdeki yönergelere bakarak
hangi değerleri ayarlamamız gerektiğini
öğrenebilirsiniz.
- Cihaz çalışırken başka cihazları
bağlamayın. Bağlamadan önce diğer
cihazları da kapatın.
- Cihazı elektrik prizine yalnızca harici
cihazları bağladıktan sonra takın.

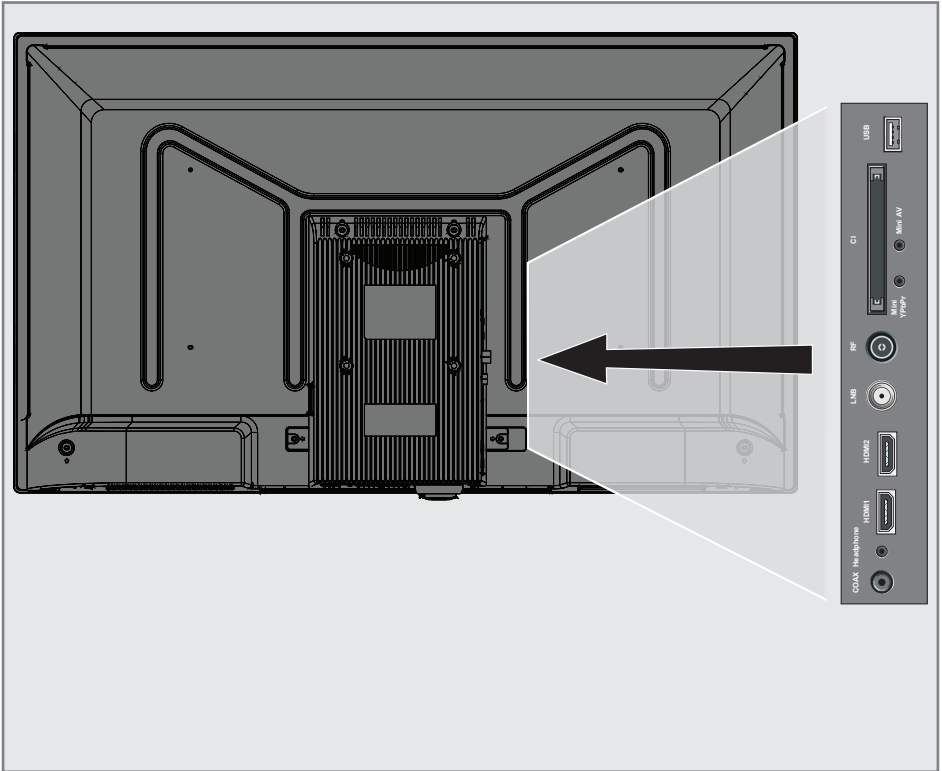

HARİCİ CİHAZLARI KULLANMA

Harici cihaz bağlama

Dijital ses/görüntü sinyaliyle

- Uygun cihazlar: Dijital uydu alıcısı, Playstation, BluRay oynatıcı, DVD oynatıcı/kaydedici, alıcı cihaz, diz üstü bilgisayar, PC.
- Video sinyali: dijital görüntü; çözünürlük: standard 576p; HDTV 720p, 1080i, 1080p.
- Ses sinyali: dijital ses (stereo, çok kanallı sıkıştırma, sıkıştırılmamış).
- »HDMI 1« veya »HDMI 2« kanal pozisyonu.

- 1 Televizyon üzerindeki »HDMI1« veya »HDMI2« soketiyle harici cihazın üzerindeki ilgili HDMI soketini standart bir HDMI kablosu (dijital görüntü ve ses sinyali) kullanarak bağlayın.

Analog video sinyaliyle (progresif)

- Uygun cihazlar: DVD oynatıcı/kaydedici, oyun konsolu.
- Video sinyali: YUV; çözünürlük: standard 576p; HDTV 720p, 1080i, 1080p.
- Ses sinyali: stereo, analog.
- »Component« kanal pozisyonu.

- 1 Televizyonun üzerindeki »MINI YPbPr IN« soketleriyle (dönüştürücü kablo ile) harici cihazın üzerindeki ilgili soketleri, jaklı kabloları (görüntü sinyali) kullanarak bağlayın.
- 2 Televizyonun üzerindeki »MINI YPbPr IN« soketleriyle (dönüştürücü kablo ile) harici cihazın üzerindeki ilgili soketleri, jaklı kabloları (ses sinyali) kullanarak bağlayın.

Analog TV sinyaliyle

- Uygun cihazlar: DVD oynatıcı/kaydedici, video kaydedici, kamera, diz üstü bilgisayar, PC.
 - Video sinyali: RGB.
 - Ses sinyali: stereo, analog.
 - »AV« kanal pozisyonu.
- 1 Televizyonun üzerindeki »MINI AV« soketiyle harici cihazın üzerindeki ilgili soketi, AV kablosu (3.5 mm çevirici kablo) kullanarak bağlayın.

DVD kayıt cihazı, DVD oynatıcı, video kayıt cihazı veya alıcı cihazları bağlama

- 1 Video kayıt cihazını, DVD oynatıcıyı veya alıcı cihazı açıp kullanmak istediğiniz fonksiyonu seçin.
- 2 »« düğmesine basın, »^« veya »v« düğmesi ile giriş sinyalini seçin (»AV«, »Component«, »HDMI1« ve »HDMI2« »OK« düğmesi ile onaylayın.

Kulaklıklar

Kulaklıkları takma

- 1 Kulaklık fişini televizyonun kulaklık soketine (3.5 mm ø jaklı fiş) takın.

Not:

- Kulaklıklarla uzun süre yüksek ses seviyesinde dinlenmesi işitme duyunuza zarar verebilir.

Hi-fi sistemi

Dijital çok kanallı anfi / AV alıcısı bağlama

- 1 Televizyonun üzerindeki »COAX« soketini AV alıcısı üzerindeki ilgili sokete bir standart coaxial kablo kullanarak bağlayın (dijital ses sinyali);

Ses formatının ayarlanması

»COAX« soketinden yayılan ses sinyalinin PCM veri formatında mı yoksa AC3 formatında mı olacağı seçilebilir.

- 1 »MENU« düğmesi ile menüyü açın.
- 2 »<« veya »>« düğmesi ile »SES« menüsünü seçin ve »OK« düğmesi ile onaylayın. – »SES« menüsü etkindir.
- 3 »v« düğmesi ile »SPDIF Modu« ögesini seçip »<« veya »>« düğmesine basarak sinyal tipini (»PCM« veya »Otomatik«) seçin.
- 4 Uyarı sonlandırmak için »EXIT« düğmesine basın.

Dolby, Dolby Audio çift D sembolü, Dolby Laboratories'in ticari markalarıdır.

ORTAK ARAYÜZLE ÇALIŞTIRMA

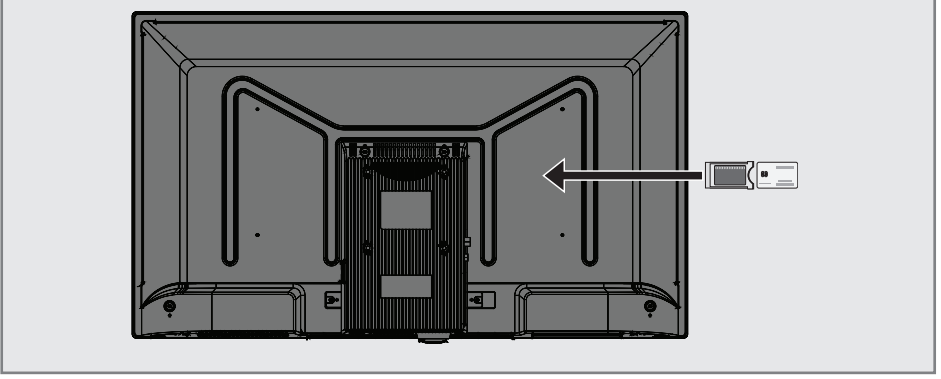

Ortak Arayüz nedir?

- Ortak Arayüz (CI) DVB alıcılarında kullanılan bir arayüzdür.
- Şifreli kanallar yalnızca şifreleme sistemine ve ilgili akıllı karta uygun bir CA modülüyle izlenebilir.
- Televizyon seti çeşitli hizmet sağlayıcılardan alınan CA modüllerinin takılabildiği bir Ortak Arayüz yuvasıyla donatılmıştır.
- İzlemek istediğiniz şifreli kanalları etkinleştirmek için hizmet sağlayıcının akıllı kartını CA modülüne takabilirsiniz.

CA modülünü takma

Not:

- CA modülünü »CI« yuvasına takmadan önce cihazı kapatın.
- 1 Akıllı kartı CA modülüne takın.
 - 2 CA modülünü akıllı kartla birlikte televizyondaki »CI« yuvasına takın.

Not:

- Televizyonunuzdaki CI yuvasına ilk kez bir CA modülü takarken televizyon CA modülünü kaydedene kadar kısa bir süre bekleyin.

CA modülü ve akıllı kartlar için erişim kontrolü

- 1 »MENU« düğmesi ile menüyü açın.
- 2 »◀« veya »▶« düğmesi ile »KANAL« menüsünü seçin ve »OK« düğmesi ile onaylayın.
– »KANAL« menüsü etkindir.
- 3 »▼« veya »▲« düğmesi ile »CI Bilgisi« ögesini seçin ve »OK« düğmesi ile onaylayın.

Notlar:

- Bu menüde, kullanma talimatları sunulur ve PIN kodunuzu girdikten sonra Ücretli TV yayını sağlayıcısının kanallarına erişim sağlanır.
- Diğer ayarlar, CA modülünüz ve akıllı kartınıza ait kılavuzlarda açıklanmaktadır.
- CAM, bazı ülkelerde ve bölgelerde desteklenmemektedir. Lütfen yetkili satıcınıza danışın.
- 4 Ayarları sona erdirmek için »EXIT« düğmesine basın.

DETAYLI KANAL AYARLARI

Uydu bağlantılı tüm dijital televizyon istasyonlarının otomatik olarak aranması

Yeni uydu kanalları sık sık eklenir ya da uydu verileri değiştirilir. Bu nedenle, otomatik arama fonksiyon zaman zaman başlatmanızı önerilir.

Tüm transponderlar taranarak yeni kanallar aranır.

- 1 »« düğmesi ile »Giriş Kaynağı« menüsünü açın.
- 2 »V« veya »^« düğmesi ile »UYDU« ögesini seçip »OK« düğmesi ile onaylayın.
- 3 »MENU« düğmesi ile menüyü açın.
- 4 »<<« veya »>>« düğmesi ile »KANAL« menüsünü seçin ve »OK« düğmesi ile onaylayın.
- »KANAL« menüsü etkindir.
- 5 »V« veya »^« düğmesi ile »Oto. Arama« ögesini seçip »OK« düğmesi ile onaylayın.
- »Anten Ayarı« menüsü görüntülenir.

Anten Ayarı		
Ülke	◀	Türkiye ▶
Uydu	◀	TURKSA... ▶
Arama Ayarı	◀	Varsayılan ▶
Kanal Tipi	◀	Açık+Şifreli ▶
Servis Tipi	◀	Hepsi ▶
 Geri		 Başla

- 6 »Anten Ayarı« menüsünde, »Ülke« ögesinden »<<« veya »>>« düğmesi ile ülkeyi seçin.
- 7 »V« veya »^« düğmesi ile »Uydu« ögesini seçip »<<« veya »>>« düğmesi ile arama yapmak istediğiniz uyduyu seçin.

- 8 »V« veya »^« düğmesi ile »Kanal Tipi« ögesini seçin.
Yalnızca ücretsiz dijital televizyon kanallarını mı (Açık), yoksa yalnızca şifreli dijital televizyon kanallarını mı (Şifreli) ya da ikisini birden mi (Açık+Şifreli) aramak istediğinizi belirlemek için »<<« veya »>>« düğmesine basın.

Not:

- Yayıncı kaynaklı uydu parametreleri değişiklikleri neticesinde bazı frekanslar eksik kaydedilirse, »Ağ« Ayarları« seçeneğinin »Ağ olarak ayarlanması önerilir.
- 9 »V« veya »^« düğmesi ile »Servis Tipi« ögesini seçin.
Yalnızca televizyon kanallarını mı (DTV), yoksa yalnızca radyo mı (Radyo) ya da ikisini birden mi (Hepsi) aramak istediğinizi belirlemek için »<<« veya »>>« düğmesine basın.
 - 10 Aramaya başlamak için »OK« düğmesine basın.
- »Kanal Ayarı« menüsü görünür ve TV kanallarının aranmasına başlanır.
- Arama işlemi, alınan televizyon kanallarının sayısına bağlı olarak birkaç dakika sürebilir.
- Not:**
- Arama işlemi, bitmeden önce »MENU« düğmesi ile sona erdirilebilir.
- 11 Ayar işlemi sonlandırmak için »MENU« düğmesine basın.

DETAYLI KANAL AYARLARI

Uydu bağlantılı dijital televizyon istasyonlarının manuel aranması

Otomatik arama ile belirli bir istasyon bulunamazsa manuel arama fonksiyonunu kullanarak arama yapabilirsiniz. Bunun için istasyonun tüm parametreleri doğru girilmelidir. Geçerli transponder bilgilerini teletext sayfasından, uydu TV mağazin yayınları veya internetten öğrenebilir yada TV'de bulunan hazır transponder listesinden seçerek arama yapabilirsiniz.

- 1 »MENU« düğmesi ile menüyü açın.
- 2 »◀« veya »▶« düğmesi ile »KANAL« menüsünü seçin ve »OK« düğmesi ile onaylayın.
- »KANAL« menüsü etkindir.
- 3 »V« veya »^« düğmesi ile »Çanak Anten Ayarı« ögesini seçip »OK« düğmesi ile onaylayın.
- »Çanak Anten Ayarı« menüsü görüntülenir.
- 4 »GUIDE« düğmesiyle transponder listesini görüntüleyin.
- 5 Manuel arama yapmak istediğiniz transponder'ı eklemek için »♦♦♦« (sarı) düğmesine basın.
- 6 Gerekli öğeleri »V« veya »^« düğmesi ile seçip, »OK« düğmesi ile onaylayın.

Frekans

Kanal frekansını »1...0« düğmeleriyle 5 basamaklı olarak girin.

Sembol Oranı (Ks/s)

Kanal sembol oranını »1...0« düğmeleriyle 5 basamaklı olarak girin.

Polarizasyon

Kanal polarizasyonunu »◀« veya »▶« düğmesi ile »V« veya »H« seçin.

- 7 Eklediğiniz transponder'ı »V« veya »^« düğmesi ile seçip, »OK« düğmesi ile onaylayın.
- Transponder »✓« ile işaretlenir
- 8 »♦♦♦♦«(mavi) düğmesine basın.
- »Kanal Arama« menüsü görüntülenir.

- 9 »V« veya »^« düğmesi ile »Kanal Tipi« ögesini seçin.
Yalnızca ücretsiz dijital televizyon kanallarını mı (Açık), yoksa yalnızca şifreli dijital televizyon kanallarını mı (Şifreli) ya da ikisini birden mi (Açık+Şifreli) aramak istediğinizi belirlemek için »◀« veya »▶« düğmesine basın.

Not:

- Yayıncı kaynaklı uydu parametreleri değişiklikleri neticesinde bazı frekanslar eksik kaydedilirse, »Ağ« Ayarları« seçeneğinin »Ağ olarak ayarlanması önerilir.

- 10 »V« veya »^« düğmesi ile »Servis Tipi« ögesini seçin.
Yalnızca televizyon kanallarını mı (DTV), yoksa yalnızca radyo mı (Radyo) ya da ikisini birden mi (Hepsi) aramak istediğinizi belirlemek için »◀« veya »▶« düğmesine basın.
- 11 Aramaya başlamak için »OK« düğmesine basın.
- »Kanal Ayarı« menüsü görünür ve TV kanallarının aranmasına başlanır.
- Arama işlemi, alınan televizyon kanallarının sayısına bağlı olarak birkaç dakika sürebilir.

Not:

- Arama işlemi, bitmeden önce »MENU« düğmesi ile sona erdirilebilir.

- 12 Ayar işlemini sonlandırmak için »MENU« düğmesine basın.

DETAYLI KANAL AYARLARI

LNB Ayarları

- 1 »MENU« düğmesi ile menüyü açın.
- 2 »◀« veya »▶« düğmesi ile »KANAL« menüsünü seçin ve »OK« düğmesi ile onaylayın.
- »KANAL« menüsü etkindir.
- 3 »V« veya »^« düğmesi ile »Çanak Anten Ayarı« ögesini seçip »OK« düğmesi ile onaylayın.
- »Çanak Anten Ayarı« menüsü görüntülenir.
- 4 Gerekli ögeleri »V«, »^«, »◀«, »▶« veya »OK« düğmesi ile seçin.

Uydu

Dijital istasyonları almak istediğiniz uyduyu listeden »V« veya »^« düğmesi ile seçip »OK« düğmesi ile onaylayın.

Transponder

Transponder listesine geçmek için »GUIDE« düğmesine basın. Listedeki transponder seçebilir, mevcut transponder'ı değiştirebilir, silebilir veya yeni transponder ekleyebilirsiniz.

LNB Tipi

LNB tipini »V« veya »^« düğmesi ile seçip »OK« düğmesi ile onaylayın.

Not:

- Universal LNB kullanıyorsanız listeden 09750/10600 ögesini seçin.

LNB Gücü

LNB gücünü »Kapalı« veya LNB tipine göre »13/18V«, »13V«, »18V« veya »Kapalı« seçimini »◀« veya »▶« düğmesi ile seçin.

DiSEqC 1.0

DiSEqC 1.0 switch kullanarak, en fazla dört uydu aynı anda alınabilir.

»LNB seçimi« ögesinden »◀« veya »▶« düğmesi ile ilgili DiSEqC pozisyonlara karşılık gelen uydu için »LNB1«, »LNB2«, »LNB3« veya »LNB4« seçimini yapın.

DiSEqC 1.1

DiSEqC 1.1 switch kullanarak, en fazla onaltı uydu aynı anda alınabilir.

»LNB seçimi« ögesinden »◀« veya »▶« düğmesi ile ilgili DiSEqC pozisyonlara karşılık gelen uydu için »LNB1« ile »LNB16« arası seçimleri yapın.

Motor

Televizyonunuz DiSEqC 1.2 motorlu uydu sistemlerini desteklemektedir. Bu özellik ile uyduyu televizyonunuz üzerinden kontrol edebilirsiniz.

»Motor« ögesinden »◀« veya »▶« düğmesi ile ilgili motorlu uydu sistemi için seçimleri yapın.

Not:

- Motorlu uydu anten ayarları ile ilgili bilgiler "Motorlu Anten Ayarları (DiSEqC 1.2)" başlığı altında anlatılmaktadır.
- 5 Ayar işlemini sonlandırmak için »EXIT« düğmesine basın.

DETAYLI KANAL AYARLARI

Motorlu anten ayarları (DiSEqC 1.2)

Not:

- Aşağıdaki bölümde anlatılan LNB ayarları uydu sistemleri hakkında önemli bir uzmanlık gerektirmektedir. Konu ile ilgili yetkili satıcınız ile görüşün.

Televizyonunuz DiSEqC 1.2 motorlu uydu sistemlerini desteklemektedir. Bu özellik ile uyduyu televizyonunuz üzerinden kontrol edebilirsiniz.

Her uyduya göre uydu anten pozisyonunu ayarlayın. Bu ayarlar saklanarak ihtiyaç duyulduğunda anten önceden kaydedilmiş bir konuma taşınabilir.

- 1 »MENU« düğmesi ile menüyü açın.
- 2 »◀« veya »▶« düğmesi ile »KANAL« menüsünü seçin ve »OK« düğmesi ile onaylayın.
 - »KANAL« menüsü etkindir.
- 3 »▼« veya »▲« düğmesi ile »Çanak Anten Ayarı« ögesini seçip »OK« düğmesi ile onaylayın.
 - »Çanak Anten Ayarı« menüsü görüntülenir.
- 4 »▶« düğmesi ardından »▼« veya »▲« ile »Motor« satırını seçin.
- 5 »◀« veya »▶« düğmesiyle »DiSEqC 1.2« seçimini yapın.
- 6 Limit Ayarları için »*« (kırmızı) Pozisyon ayarları için »***« (sarı) düğmesine basın.

Limit Ayarı

- »Motoru Döndür«: »◀« veya »▶« düğmesiyle anteni doğu veya batı yönünde hareket ettirir.
- »Adım Olarak Döndür«: »◀« veya »▶« düğmesiyle anteni doğu veya batı yönünde adım adım hareket ettirir.
- »Batı Limitini Ayarla«: Anteni batı yönünde en fazla dönebileceği limiti ayarlar.
- »Doğu Limitini Ayarla«: Anteni doğu yönünde en fazla dönebileceği limiti ayarlar.
- »Referans Noktaya Git«: Anteni ayarlanan referans noktasına döndürür.
- »Limiti Kaldır«: Ayarlanmış olan doğu ve batı limitlerini kaldırır.

Pozisyon Ayarı

- »Motoru Döndür«: »◀« veya »▶« düğmesiyle anteni doğu veya batı yönünde hareket ettirir.
 - »Adım Olarak Döndür«: »◀« veya »▶« düğmesiyle anteni doğu veya batı yönünde adım adım hareket ettirir.
 - »Pozisyonu Kaydet«: Anteni pozisyonunu kaydeder.
 - »Pozisyona Git«: Anteni kaydedilmiş pozisyona döndürür.
 - »Referans Noktaya Git«: Anteni ayarlanan referans noktasına döndürür.
- 7 Ayarı sonlandırmak için »EXIT« düğmesine basın.

DETAYLI KANAL AYARLARI

Kablo bağlantılı dijital televizyon istasyonlarının otomatik olarak aranması

- 1 »« düğmesi ile »Giriş Kaynağı« menüsünü açın.
- 2 »V« veya »^« düğmesi ile »DTV« ögesini seçip »OK« düğmesi ile onaylayın.
- 3 »MENU« düğmesi ile menüyü açın.
- 4 »<« veya »>« düğmesi ile »KANAL« menüsünü seçin ve »OK« düğmesi ile onaylayın.
- »KANAL« menüsü etkindir.
- 5 »V« veya »^« düğmesi ile »Oto. Arama« ögesini seçip »OK« düğmesi ile onaylayın.
- »Anten Ayarı« menüsü görüntülenir.

Anten Ayarı	
Ülke	◀ Türkiye ▶
Arama Tipi	◀ DTV ▶
Tarama tipi	◀ DVB-C ▶
Tarama Türü	◀ Tam ▶
Ağ ID	◀ Otomatik ▶
Frekans	◀ Otomatik ▶
Sembol Oranı	◀ Otomatik ▶
 Geri	 Başla

- 6 »V« veya »^« düğmesi ile »Tarama Tipi« ögesinden »<« veya »>« düğmesi ile »DVB-C« ögesini seçin.
- 7 »V« veya »^« düğmesi ile »Ülke« ögesinden »<« veya »>« düğmesi ile ülkeyi seçin.

- 8 »V« veya »^« düğmesi ile »Arama Tipi« ögesini seçip, »<« veya »>« düğmesi ile »DTV« ögesini seçin.
- 9 »V« veya »^« düğmesi ile »Tarama Türü« ögesini seçip »<« veya »>« düğmesi ile (»Ağ Arama« veya »Tam«) seçimi yapın.
- »Ağ Arama« tarama fonksiyonu, kanalları, yayın sinyalindeki kablo operatörü bilgisine göre ayarlar.
- »Tam« tarama fonksiyonu, seçili tüm frekans aralığını tarar. Bu arama seçeneği ile arama işlemi uzun sürebilir. Bu tarama tipi önerilir. Bazı kablo sağlayıcıları »Hızlı« tarama seçeneğini desteklemez.

Not:

- Aramayı hızlandırabilirsiniz, bunun için; frekans ve ağ kimliği bilgileri gereklidir. Kablo operatörünüzden bu veriyi alabilir veya İnternet'teki forumlardan bulabilirsiniz.

- 10 Aramaya başlamak için »OK« düğmesine basın.
- »Kanal Ayarı« menüsü görünür ve TV kanallarının aranmasına başlanır.
- Arama işlemi, alınan televizyon kanallarının sayısına bağlı olarak birkaç dakika sürebilir.







Not:

- Arama işlemi, bitmeden önce »EXIT« düğmesi ile sona erdirilebilir.









- 11 Ayar işlemini sonlandırmak için »EXIT« düğmesine basın.

DETAYLI KANAL AYARLARI







Kablo bağlantılı dijital televizyon istasyonlarının manuel aranması

- 1 »« düğmesi ile »Giriş Kaynağı« menüsünü açın.
- 2 »« veya »« düğmesi ile »DTV« ögesini seçip »OK« düğmesi ile onaylayın.
- 3 »MENU« düğmesi ile menüyü açın.
- 4 »« veya »« düğmesi ile »KANAL« menüsünü seçin ve »OK« düğmesi ile onaylayın.
- »KANAL« menüsü etkindir.
- 5 »« veya »« düğmesi ile »DTV Manuel Ayar« ögesini seçip »OK« düğmesi ile onaylayın.
- »DTV Manuel Ayar« menüsü görüntülenir.









DTV Manuel Ayar	
Frekans	770000 KHZ
Sembol (ks/s)	6900
QAM Tipi	QAM 16
 Kötü Normal İyi	

- 6 »« veya »« düğmesi ile »Frekans« ögesini seçip »1...0« düğmeleriyle frekans girin.
- 7 »« veya »« düğmesi ile »Sembol (ks/s)« ögesini seçip »1...0« düğmeleriyle sembol oranını girin.
- 8 »« veya »« düğmesi ile »QAM Tipi« ögesini seçip »« veya »« düğmesi ile QAM tipini seçin.
- 9 Aramaya başlamak için »OK« düğmesine basın.

Anten bağlantılı dijital televizyon istasyonlarının otomatik olarak ayarlanması

- 1 »« düğmesi ile »Giriş Kaynağı« menüsünü açın.
- 2 »« veya »« düğmesi ile »DTV« ögesini seçip »OK« düğmesi ile onaylayın.
- 3 »MENU« düğmesi ile menüyü açın.
- 4 »« veya »« düğmesi ile »KANAL« menüsünü seçin ve »OK« düğmesi ile onaylayın.
- »KANAL« menüsü etkindir.
- 5 »« veya »« düğmesi ile »Oto. Arama« ögesini seçip »OK« düğmesi ile onaylayın.
- »Anten Ayarı« menüsü görüntülenir.

Anten Ayarı	
Ülke	« Türkiye »
Arama Tipi	« DTV »
Tarama tipi	« DVB-T »
Tarama Türü	« Tam »
Ağ ID	« Otomatik »
Frekans	« Otomatik »
Sembol Oranı	« Otomatik »
»MENU« Geri »ENTRER« Başla	

- 6 »« veya »« düğmesi ile »Tarama Tipi« ögesinden »« veya »« düğmesi ile »DVB-T« ögesini seçin.
- 7 »« veya »« düğmesi ile »Ülke« ögesinden »« veya »« düğmesi ile ülkeyi seçin.

DETAYLI KANAL AYARLARI

- 8 »V« veya »^« düğmesi ile »Arama Tipi« ögesini seçip, »<« veya »>« düğmesi ile »DTV« ögesini seçin.
 - 9 Aramaya başlamak için »OK« düğmesine basın.
 - »Kanal Ayarı« menüsü görünür ve TV kanallarının aranmasına başlanır.
 - Arama işlemi, alınan televizyon kanallarının sayısına bağlı olarak birkaç dakika sürebilir.
- Not:**
- Arama işlemi, bitmeden önce »EXIT« düğmesi ile sona erdirilebilir.
- 10 Ayar işlemini sonlandırmak için »EXIT« düğmesine basın.

Anten bağlantılı dijital televizyon istasyonlarının manuel aranması

- 1 »>« düğmesi ile »Giriş Kaynağı« menüsünü açın.
- 2 »V« veya »^« düğmesi ile »DTV« ögesini seçip »OK« düğmesi ile onaylayın.
- 3 »MENU« düğmesi ile menüyü açın.
- 4 »<« veya »>« düğmesi ile »KANAL« menüsünü seçin ve »OK« düğmesi ile onaylayın.
 - »KANAL« menüsü etkindir.
- 5 »V« veya »^« düğmesi ile »DTV Elle Arama« ögesini seçip »OK« düğmesi ile onaylayın.
 - »DTV Elle Arama« menüsü görüntülenir.

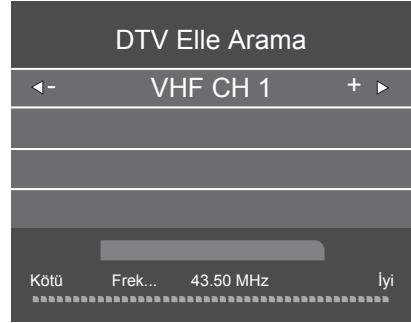

- 6 »<« veya »>« düğmesi ile kanal seçin.
- 7 Aramaya başlamak için »OK« düğmesine basın.

DETAYLI KANAL AYARLARI

Analog televizyon kanallarını ayarlama

Bu ayar, ilk kurulum sırasında analog bir arama yapmamış olduğunuzda gereklidir.

Televizyon kanalı, arama fonksiyonunu kullanarak doğrudan ayarlanabilir.

Televizyonu analog kanallara geçirme

- 1 »« düğmesi ile »Giriş Kaynağı« menüsünü açın.
- 2 »V« veya »^« düğmesi ile »ATV« ögesini seçip »OK« düğmesi ile onaylayın.

Not:

- İlave işlemler aşağıdaki bölümlerde açıklanmıştır.

Tüm analog televizyon kanallarını yeniden ayarlama

Analog televizyon kanalları, kanal listesinde dijital televizyon kanallarından sonra görüntülenir.

Not:

- Çatı antenin kablosunu (analog televizyon istasyonları için) televizyonun üzerindeki **RF IN-C/T2** girişine takın.
- 1 »MENU« düğmesi ile menüyü açın.
 - 2 »<« veya »>« düğmesi ile »KANAL« menüsünü seçin ve »OK« düğmesi ile onaylayın.
 - »KANAL« menüsü etkindir.
 - 3 »V« veya »^« düğmesi ile »Oto. Arama« ögesini seçip »OK« düğmesi ile onaylayın.
 - »Anten Ayarı« menüsü görüntülenir.

Anten Ayarı		
Ülke	<	Türkiye >
Arama Tipi	<	ATV >
Tarama tipi	<	DVB-T >
Tarama Türü	<	Tam >
Ağ ID	<	Otomatik >
Frekans	<	Otomatik >
Sembol Oranı	<	Otomatik >
MENU Geri ENTER Başla		

- 4 »V« veya »^« düğmesi ile »Arama Tipi« ögesini seçip, »<« veya »>« düğmesi ile »ATV« ögesini seçin.
- 5 »V« veya »^« düğmesi ile »Ülke« ögesinden »<« veya »>« düğmesi ile ülkeyi seçin.
- 6 Aramaya başlamak için »OK« düğmesine basın.
 - »Kanal Ayarı« menüsü görünür ve TV kanallarının aranmasına başlanır.
 - Arama işlemi, alınan televizyon kanallarının sayısına bağlı olarak birkaç dakika sürebilir.

Not:

- Arama işlemi, bitmeden önce »EXIT« düğmesi ile sona erdirilebilir.
- 7 Ayar işlemini sonlandırmak için »EXIT« düğmesine basın.

DETAYLI KANAL AYARLARI

Kanal numaralarını girerek analog televizyon kanallarını ayarlama

- 1 »MENU« düğmesi ile menüyü açın.
- 2 »◀« veya »▶« düğmesi ile »KANAL« menüsünü seçin ve »OK« düğmesi ile onaylayın.
- »KANAL« menüsü etkindir.
- 3 »▼« veya »▲« düğmesi ile »ATV Elle Arama« ögesini seçip »OK« düğmesi ile onaylayın.
- »ATV Elle Arama« menüsü görüntülenir.

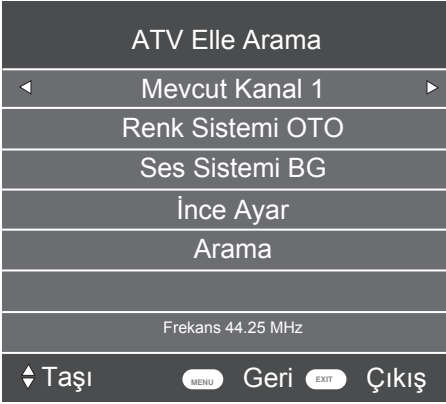

- 4 »▼« veya »▲« düğmesi ile »Mevcut Kanal« ögesini seçip ön ayarı seçmek için »◀« veya »▶« düğmesine basın.
- 5 »▼« veya »▲« düğmesi ile »Renk Sistemi« ögesini seçin. »OTO«, »PAL« ya da »SECAM« seçeneklerinden birini seçmek için »◀« veya »▶« düğmesine basın.
- 6 »▼« veya »▲« düğmesi ile »Ses Sistemi« ögesini seçin. »BG«, »I«, »DK« ya da »L« seçeneklerinden birini seçmek için »◀« veya »▶« düğmesine basın.
- 7 »▼« veya »▲« düğmesi ile »Arama« ögesini seçip aramayı başlatmak için »◀« veya »▶« düğmesine basın.

Not:

- Hassas ayar gerektiği durumlarda »▼« veya »▲« düğmesi ile »İnce Ayar« ögesini seçip »◀« veya »▶« düğmesi ile ayarlayın.

Not:

- Diğer televizyon kanallarını ayarlamak için, 4 ila 7 arasındaki adımları tekrarlayın.
- 8 Ayarı sona erdirmek için »EXIT« düğmesine basın.

Sinyal bilgilerini görüntüleme

(yalnızca dijital televizyon kanalları için)

- 1 »MENU« düğmesi ile menüyü açın.
- 2 »◀« veya »▶« düğmesi ile »KANAL« menüsünü seçin ve »OK« düğmesi ile onaylayın.
- »KANAL« menüsü etkindir.
- 3 »▼« veya »▲« düğmesi ile »Sinyal Bilgisi« ögesini seçip »OK« düğmesi ile onaylayın.
- »SİNYAL BİLGİSİ« menüsü görüntülenir.

Notlar:

- Bulduğunuz kaynağa göre sinyal bilgileri değişmektedir.
 - Sinyal düzeyi yalnızca alıcı sisteminizde değil, halihazırda aktif olan kanala da bağlıdır. Sinyal düzeyi ekranını kullanarak anteninizi ayarlarken bunu unutmayın.
- 4 Ekran görüntüsünü sonlandırmak için »EXIT« düğmesine basın.

Yetkili satıcılar için servis bilgileri



Bu ürün aşağıdaki Avrupa direktifleri ve regülasyonlarına uygundur: 2006/95/EC: Belli voltaj sınırları içinde kullanılacak elektrikli ekipmanlar direktifi.

2004/108/EC: Elektromanyetik uyumluluk ile ilgili direktif.

2009/125/EC: Enerji kullanan ürünler için ekotasarım ile ilgili direktifi ve altındaki;

278/2009: Harici güç kaynaklarının yüksüz durumdaki enerji tüketimi ve ortalama aktif verimi ile ilgili çevreye duyarlı tasarım gerekliliklerine dair regülasyon (AC/DC adaptörlü modeller için); 642/2009: Televizyonlar ile ilgili çevreye duyarlı tasarım gerekliliklerine dair regülasyon.

2010/30/EU: Enerji İle İlgili Ürünlerin Enerji Etiketlemesi direktifi ve altındaki;

1062/2010: Televizyonların enerji etiketlemesine dair regülasyon.

2011/65/EU: Elektrik, elektronik ev ve ofis ekipmanları belirli tehlikeli maddelerin kullanılmasının kısıtlanması direktifi.

Çevre uyarısı



Bu ürün, yeniden kullanılabilen ve geri dönüşüme sokulabilen yüksek kaliteli parça ve malzemelerden üretilmiştir.

Bu nedenle, ürünü, hizmet ömrünün sonunda normal evsel atıklarla birlikte atmayın. Elektrikli ve elektronik cihazların geri dönüşümü için bir toplama noktasına götürün. Bu, ürünün üzerinde, kullanım kılavuzunda ve ambalajdaki bu semboller gösterilir.

Lütfen bölgenizdeki yerel makamlarca işletilen toplama noktalarını öğrenin.

Kullanılmış ürünleri geri dönüşüme vererek çevreyi korumaya yardımcı olun.

Televizyonun temizliği

Fişi ana prizden çekin. Cihazı, nemli bir bez ve yumuşak bir deterjan kullanarak temizleyin. Alkol, ispirto, amonyak veya aşındırıcı madde içeren deterjanları kullanmayın.

Ekranı nemli, yumuşak bir bezle silin. Sabunlu veya deterjanlı su kullanmayın.

Ambalajın imha edilmesi

Ambalaj malzemeleri çocuklar için tehlikelidir. Ambalaj malzemelerini çocukların ulaşamayacakları bir yerde muhafaza edin.

Ürünün ambalajı geri dönüşümlü malzemelerden üretilmiştir. Atık talimatlarına uygun bir şekilde tasnif ederek çöpe atın. Normal ev çöpüyle birlikte atmayın.

Bakım

AEEE Yönetmeliğine Uyum ve Atık Ürünün Elden Çıkarılması

Bu ürün, T.C. Çevre ve Şehircilik Bakanlığı tarafından yayımlanan "Atık Elektrikli ve Elektronik Eşyaların Kontrolü Yönetmeliği"nde belirtilen zararlı ve yasaklı maddeleri içermez. AEEE Yönetmeliğine uygundur. Bu ürün, geri dönüşümlü ve tekrar kullanılabilir nitelikteki yüksek kaliteli parça ve malzemelerden üretilmiştir. Bu nedenle, ürünü, hizmet ömrünün sonunda evsel veya diğer atıklarla birlikte atmayın. Elektrikli ve elektronik cihazların geri dönüşümü için bir toplama noktasına götürün. Bu toplama noktalarını bölgenizdeki yerel yönetime sorun. Kullanılmış ürünleri geri kazanıma vererek çevrenin ve doğal kaynakların korunmasına yardımcı olun. Ürünü atmadan önce çocukların güvenliği için elektrik fişini kesin.

PCB Uygunluğu:

"PCB (Poliklorlubifenil) içermez."

Televizyonunuzun arka kapağında bulunabilecek işaretlerin anlamları



Çift izolasyon işareti.

Topraklama gerekliliği olmayan ürün olduğunu belirtir.



Alternatif akım işareti. Şebeke voltajı ile çalıştığını belirtir.



Doğru akım işareti. Sadece ürünle birlikte verilen AC/DC adaptörle çalıştığını belirtir.

Sorun giderme

Aşağıdaki belirtilen çözümler işe yaramazsa, lütfen yetkili servis ile iletişim kurun. Arızalara video kayıt cihazları veya uydu alıcıları gibi harici cihazların da neden olabileceğini unutmayın.

Not:

Sorun	Olası neden	Çözümü
Ekran açık (karlı), ama kanal yok	Anten kablosu	Anten kablosu takılı mı?
	Programlanmış TV kanalı yok	Kanal aramasını başlatın
Düşük görüntü kontrastı	Görüntü ayarları yanlış ayarlanmış	Parlaklık, kontrast veya renk ayarlarını yapın
	Kanalda sorun var	Farklı bir kanalla test edin
Görüntü ve/veya seste parazit	Diğer cihazlardan parazit	Cihazın pozisyonunu değiştir
Gölge, yansıma	Kanal ayarı	Otomatik veya manuel kanal ayarı/ince ayar
	Anten	Anten kablosunu veya sistemi kontrol ettirin
Renk yok	Renk yoğunluğu maksimumda	Rengi açın
	TV standart ayarı (ayar seçeneği varsa)	Doğru renk standardını seçin
	Kanalda sorun var	Başka bir kanalla test edin
Görüntü var ses yok	Ses minimuma ayarlanmıştır	Sesi açın
Teletext yok veya hatalı	Kanalda sorun var	Başka bir kanalla test edin
	Televizyon istasyonu (teletext yok) veya anten sistemi	ince ayar ve gölgeler için başka bir kanalı test edin
	İstasyon sinyali çok zayıf	Anten sistemini kontrol edin
Uzaktan kumanda çalışmıyor	Optik bağlantı yok	Uzaktan kumandayı televizyon setine doğru tutun
	Uzaktan kumanda pilleri	Pilleri kontrol edin, gerekirse değiştirin
	Çalışma koşulu tanımsız	Ana güç düğmesine basarak televizyonu yaklaşık 2 dakika kapatın

- Bu, Sınıf A kapsamında bir üründür. Çalışma sırasında, cihaz radyo parazitine neden olabilir. Bu durumda, kullanıcının bunu düzeltmesi gerekebilir. Lütfen uzman yetkili satıcınızla iletişim kurun.

Aşağıda belirtilen özelliklerin tamamı televizyonda bulunmayabilir, televizyon modeline bağlı olarak farklılık gösterebilir.

Ortak Arayüz

DVB alıcılarında kullanılan bir arayüzdür. Şifreli kanallar, yalnızca şifreleme sistemine ve ilgili akıllı karta uygun bir CA modülüyle izlenebilir.

CEC

Bu özellik CEC (Tüketici Elektronik Kontrolü) protokolünü kullanır.

CEC, HDMI kablosu ile HDMI soketine bağlı harici cihazların uzaktan kumanda ile kontrol edilmesini sağlar.

DiSEqC

DiSEqC (Dijital Uydu Cihazı Kumandası) motorlu veya çoklu LNB'li kompleks uydu sistemlerinin kontrolünü sağlayan bir dijital sistemdir.

DiSEqC'e iki veya daha fazla uydu konumunun kontrol edilmesi gerektiğinde ihtiyaç duyulur.

DVB-C

DVB-C (Dijital Video Yayını – Kablo) kablo bağlantısı ile dijital radyo ve televizyon sinyallerinin iletimi için kullanılan bir DVB türüdür.

DVB-S/S2

DVB-S/S2 (Dijital Video Yayını – Uydu) DVB sinyallerinin uydu üzerinden yayınlanması içindir.

DVB-T/T2

DVB-T/T2 (Dijital Video Yayını – Karasal) karasal kanallarla dijital radyo ve televizyon sinyallerinin iletimi için kullanılan bir DVB türüdür.

HD/Full HD/UHD

Yüksek Çözünürlüklü (HD) Televizyon Arttırılmış dikey, yatay ve zamansal çözünürlüğe sahip bir televizyon standardına verilen genel addir.

Full HD, 1920x1080 piksel HD çözünürlük verebilen veya kaydedebilen HDTV özellikli cihazların bir özelliğidir.

UHD için HD çözünürlük 3840 x 2160'tır.

JPEG

JPEG, Joint Picture Experts Group'un kısaltmasıdır. Görüntü verilerinin sıkıştırılması işlemidir.

LNB

Alçak Parazit Bloğu parabolik antenin merkezinde bulunur.

Örn. 10.7-11.75 veya 11.8-12.75 GHz arası uydu frekanslarını 950-2150 MHz aralığında uygular ve koaksiyel kablo (ayrıca son zamanlarda fiberoptik kablolarla) kablo iletimini ve uydu alıcı ile alımını sağlar.

MP3

Sıkıştırılmış ses dosyası formatı.

Gürültü Azaltma

Resmi bir miktar daha keskin göstererek ve hafif bulandırma oluşturarak görünen "karlı" bölgeleri azaltır. Dolayısıyla iyi resim malzemesi olduğunda en az düzeyde kullanılmalıdır.

Sembol oranı

Dijital iletim teknolojisinde birim zamanda iletilen sembollerin miktarıdır.

Transponder

Bir frekansta çeşitli vericilerin toplanması.

Canlı Renk

Renk kontrastını ve kontrast ayarını artırır. Bu ayar çoğunlukla normal görüntülerle kullanım için çok güçlüdür ve sadece gerekli olursa kullanılmalıdır (düşük veya kapalı) aksi halde görüntüdeki ince ayrıntılar baskılanabilir.

WMA

Bu formatlar CD kalitesinde olmasına rağmen çok küçük bir alan kaplayan ses dosyalarının kaydedilmesine ve oynatılmasına olanak sağlar.

Numbers

- »4:3« formatı.....26
- »16:9« formatı.....26

A

- Açma ve kapatma.....25
- AEEE Yönetmeliğine Uyum ve Atık Ürünün Elden Çıkarılması.....52
- Altyazı dilinin değiştirilmesi.....33
- Altyazılar.....25
- Ambalajın imha edilmesi.....52
- Analog televizyon kanallarını ayarlama.....50
- Analog TV sinyaliyle.....40
- Analog video sinyaliyle (progresif).....40
- Anten bağlantılı dijital televizyon istasyonlarının manuel aranması.....49
- Anten bağlantılı dijital televizyon istasyonlarının otomatik olarak ayarlanması.....48
- Anteni ve elektrik kablosunu bağlama.....11
- AV kanallarını seçme.....25
- AYARLAR.....17
- Ayarları sonlandırma.....24

B

- BAĞLANTI/HAZIRLIK.....10, 11
- Bağlantı seçenekleri.....39
- Balans.....23
- Bas.....23
- Bilgileri görüntüleme.....25
- Bilgisayar için kanal pozisyonunu seçme.....41
- Bilgisayarı bağlama.....41
- BİLGİSAYAR MONİTÖRÜ MODU.....41
- Bir alt sayfayı doğrudan çağırma.....28
- Bir şarkıyı ya da görüntüyü adım adım seçme (ATLAMA).....32
- Bir televizyon kanalını engelleme.....35

C

- CA modülünü takma.....42
- CA modülü ve akıllı kartlar için erişim kontrolü.....42
- Cevabı göster.....28
- Çevre koruma ile ilgili önemli notlar.....8
- Çevre uyarısı.....52

D

- Dijital çok kanallı anfi / AV alıcısı bağla-

- ma.....40
- Dijital istasyonlar için kayıtlı kanalların değiştirilmesi.....21
- Dijital kanalları alma.....7
- Dijital ses/görüntü sinyaliyle.....40
- DİL AYARLARI.....33
- Dil, ülke ve çalışma modunun seçilmesi.....17
- Dosya formatları.....29
- Dosya tarayıcı.....31
- Dosya tarayıcısı ana menüsü.....31
- Durağan resimler ile ilgili notlar.....8
- DVD kayıt cihazı, DVD oynatıcı, video kayıt cihazı veya alıcı cihazları bağlama.....40

E

- Ebeveyn Kontrolü.....35, 36
- Ek fonksiyonlar.....28
- Ekran formatını seçme.....32
- Elektronik TV rehberi.....27
- ELEKTRONİK TV REHBERİ.....27
- Engellenmiş bir televizyon kanalını izleme.....36
- Etkin harici cihaz arama ve seçimi.....38

F

- Favoriler listesi oluşturma.....22

G

- GENEL BİLGİLER.....7
- Görüntü ayarları.....23
- GÖRÜNTÜ VE SES AYARLARI.....23

H

- Harici cihaz bağlama.....40
- Harici cihazın standby modundan açılması.....38
- HARİCİ CİHAZLARI KULLANMA.....38
- Harici veri ortamının bağlanması.....30
- HDMI CEC.....38
- Hi-fi sistemi.....40

I

- İlave oynatma fonksiyonları.....32
- İleriye doğru arama.....32
- İlk kurulumu ve televizyon kanallarını arama.....17
- İstenilen süreye gitme.....32

K

- Kablo bağlantılı dijital televizyon istasyonlarının manuel aranması.....48
- Kablo bağlantılı dijital televizyon istasyonlarının otomatik olarak aranması.....47
- Kablolu dijital televizyon kanallarının aranması.....19
- Kanalları listelerden seçme.....25
- Kanalları seçme.....25
- Kanal numaralarını girerek analog televizyon kanallarını ayarlama.....51
- Kapanma zamanı.....34
- Karakter boyutunu büyütme.....28
- Karasal dijital televizyon kanallarının aranması.....19
- Kontrol panelini kilitleme (çocuk kilidi).....36
- Kulaklıklar.....40
- Kulaklıkları takma.....40
- Kumanda düğmeleri.....14
- KURULUM VE GÜVENLİK.....4
- Kurulum veya asma.....10

L

- LNB Ayarları.....45

M

- Menü dilinin değiştirilmesi.....33
- Menü dilinin seçilmesi.....38
- Menü kilitleme.....35
- Motorlu anten ayarları (DiSEqC 1.2).....46

O

- ORTAK ARAYÜZLE ÇALIŞTIRMA.....42
- Ortak Arayüz nedir?.....42
- OSD menü kapanma zamanı.....34
- »Otomatik« formatı.....26
- Otomatik kapanma.....34
- Otomatik ses.....24
- Oynatma/Çalma - Temel fonksiyonlar.....31

P

- PAKETİN İÇİNDEKİLER.....9
- PCB Uygunluğu.....52
- PIN kodunu değiştirme.....35
- Program tablosunda kanalları farklı kanal konumlarına taşıma.....21

- Program tablosundan Kanalları silme.....21
- Program Tablosunu açma.....21

R

- Resim görüntüsünü döndürme.....32
- Resim verileri.....29

S

- Sayfa durdurma.....28
- Ses ayarları.....23
- Ses dili.....25
- Ses dilinin değiştirilmesi.....33
- Ses formatının ayarlanması.....40
- Sesi kapatma.....25
- Sesli anlatım (sesli altyazılar).....24
- Ses seviyesini ayarlama.....25
- Ses seviyesini ayarlama veya kanal değiştirme.....14
- Ses verileri.....29
- Sinyal bilgilerini görüntüleme.....51
- Sorun giderme.....53
- Standby modundan cihazın kapatılması.....38
- SWAP fonksiyonu.....25

T

- Tekrarlama fonksiyonları.....32
- TELETEKST MODU.....28
- Teletext dilinin değiştirilmesi.....33
- Televizyon cihazının bağlantıları.....13
- Televizyondan HDMI kaynağının seçilmesi.....38
- Televizyon kanallarını atlama.....21
- Televizyonu en baştaki durumuna sıfırlama.....37
- Televizyonun açılması ve bekleme duruma alınması.....14
- Televizyonun Digi Link bağlantısı fonksiyonları.....38
- Televizyonun temizliği.....52
- Televizyonunuzun arka kapağında bulunabilecek işaretlerin anlamları.....52
- Televizyonunuzun benzersiz özellikleri.....7
- Temel fonksiyonlar.....25
- Text modu.....28
- Tiz.....23
- Tüm analog televizyon kanallarını yeniden ayarlama.....50

U

USB MODU.....29

Uydu bağlantılı dijital televizyon istasyonlarının manuel aranması.....44

Uydu bağlantılı tüm dijital televizyon istasyonlarının otomatik olarak aranması.....43

Uydu sinyali ile televizyon kanallarının aranması.....18

Uzaktan kumanda - ana fonksiyonlar.....15

Uzaktan kumanda - tüm fonksiyonlar.....16

Uzaktan Kumandaya Pil Takma.....12

V

Video verileri.....29

Y

Yazılımı güncelleme (USB).....37

Yetkili satıcılar için servis bilgileri.....52

Yüksek çözünürlük - HD ready.....39

Z

Zaman Dilimi.....34

CONTENTS

4	SETUP AND SAFETY	25	FUNCTIONING OF THE TV - BASIC FUNCTIONS
7	GENERAL INFORMATION	25	Basic functions
7	Special features of your television	26	Changing the picture format
7	Receiving digital channels	27	ELECTRONIC TV GUIDE
8	Important notes on environmental protection	27	Electronic TV guide
8	Notes on still pictures	28	TELETEXT MODE
9	PACKAGING CONTENTS	28	Text mode
9	Standard accessories	28	Additional functions
10	CONNECTION/ PREPARATION	29	USB MODE
10	Setting up with stand	29	The file formats
10	Preparing for mounting on the VESA installation kit	30	Connecting external data media
11	Connecting the air and the mains cable	31	The file browser
12	Inserting batteries in the remote control	31	Playback – Basic functions
13	OVERVIEW	32	Additional playback functions
13	Connections of the television set	33	LANGUAGE SETTINGS
14	Buttons of the remote control	33	Changing the menu language
14	Turning on the television and switching it to standby mode	33	Changing the Teletext language
15	Remote control - main functions	33	Changing the audio language
16	Remote control - all functions	33	Changing the subtitle language
17	SETTINGS	34	TIME SETTINGS
17	First time installation and channel search...	34	Time
17	Selecting language, country and operation mode	34	Time Zone
18	Searching television channels with satellite signal	34	Sleep timer
19	Searching terrestrial digital television channels	34	Auto standby
19	Searching cable digital television channels	34	Sleep timer for OSD menu
21	Changing stored channels for digital stations	35	LOCK SETTINGS
23	PICTURE AND VOLUME SETTINGS	35	Menu Lock
23	Picture settings	35	Changing the PIN code
23	Sound settings	35	Blocking a television channel
		36	Watching a blocked television channel
		36	Parental Guidance
		36	Locking the control panel (parental control)
		37	OTHER SETTINGS
		37	Software update (USB)
		37	Resetting the television to its original state

CONTENTS

38 USING EXTERNAL DEVICES

- 38 HDMI CEC
- 38 HDMI CEC connection functions of the television
- 39 High definition - HD ready
- 39 Connection options
- 40 Connecting an external device
- 40 Headphones
- 40 Hi-fi system

41 OPERATION WITH COMMON INTERFACE

- 41 What is Common Interface?
- 41 Inserting the CA module
- 41 Access control for CA module and smart cards

42 DETAILED CHANNEL SETTINGS

- 42 Searching for all digital television channels from a satellite automatically
- 43 Searching for digital television channels from a satellite manually
- 44 LNB Settings
- 45 Motorized antenna setup (DiSEqC 1.2)
- 46 Searching for digital television channels through cable automatically
- 47 Searching for digital television channels through cable manually
- 47 Searching for digital television channels through aerial automatically
- 48 Manual searching for digital television channels with aerial connection
- 49 Tuning analogue television channels
- 50 Displaying signal information

51 INFORMATION

- 51 Service information for dealers
- 51 Environmental warning
- 51 Cleaning the TV set
- 51 Disposing of the packaging
- 52 Troubleshooting

53 GLOSSARY

54 INDEX

About your TV set

- In addition to DVB-S, DVB-T and DVB-C digital TV programmes, you can also watch analogue TV broadcasts with your TV set.

Intended use

- The TV set is designed for use in dry rooms.
- Use the TV set with the supplied stand or a suitable VESA bracket.
- The TV set is primarily intended for the playback of TV programmes, streaming content and music/video material from external devices. Any other use is strictly prohibited.
It is not intended as an information display or for predominant use as a computer monitor. If a still image or a non-full-format image is displayed for an extended period, visible traces may remain on the screen for some time.
This is not a defect that can be used in warranty request.

Moving the product

Unplug the product before moving it. Disconnect antenna cable and other external devices connected to the TV set. If you have kept the original product box, use it to pack the product. If you have not kept the original product box, wrap the product in bubble wrap or a thick cardboard. Pay attention to avoid damages during moving.

Safety

WARNING

Risk of electrical accident

- Do not dismantle the TV set. Safety risk may arise and also the guarantee of the product can be void if the television set is opened.
- The TV set can only be operated with the power cable or the AC/DC adaptor supplied with the product.
- Do not operate the TV set with a damaged power cable/AC/DC adaptor (if supplied).
- If the plug on the TV set has an earthing contact, only insert the plug into a socket with an earthing contact.
- Plug the TV set into the mains socket only after you have connected the external devices and the antenna.
- Protect the TV set from moisture. Do not place any vessels filled with water (such as vases) on the TV.

Fire hazard

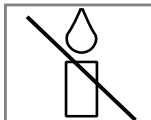
-  To prevent the spread of fire, keep candles or other open flames away from this product at all times.
 - Do not cover the ventilation slots on the TV set.
- Always unplug the power plug and antenna plug during a thunderstorm.
- Keep candles or other open flames away from the TV set.
- Do not expose the batteries to extreme heat such as sunshine, fire or the like.
- Only use batteries of the same type (brand, size, properties). Do not use used and new batteries together.

▲ WARNING

Injuries caused by falling TV set

Never place the TV set on an unstable surface. The TV set may fall, causing serious injury, possibly leading to death in isolated cases. Observe the following precautions especially to protect the children from such negative incidents:

- Only use furniture that can safely support the TV set.
- Make sure that the TV set does not protrude beyond the dimensions of the furniture on which it is resting.
- Do not place the TV set on tall furniture that has the risk of tipping over such as cabinets, sideboards or bookcases. If you have no other choice, fix the furniture and the TV set to the wall to prevent them from tipping over.
- Do not place the TV set on fabric or other materials located between the TV set and furniture.
- Instruct children that there is danger associated with climbing on furniture when the TV set is to be reached.
- Consider the above mentioned warnings whenever you change the location of the TV set.

CAUTION

Shortened service life due to high operating temperature

- Do not place the TV set next to heating units or in direct sunlight.
- To ensure adequate ventilation, maintain clearance of at least 10 cm around the TV set.



Disposing the packaging

- The packaging materials are dangerous for children. Keep the packaging materials out of the reach of children.
- The packaging of the product is manufactured from recyclable materials. Dispose of by classifying in accordance with waste regulations. Do not dispose along with normal household waste.

Discoloration of furniture due to rubber feet

- Some furniture surfaces may discolor when they come in contact with rubber. To protect furniture, you can place a sheet made of glass or plastic under the stand. Do not use textile underlays or mats such as doilies.

Environmental information

-  Do not dispose of batteries in the household waste. Used batteries must be returned to retail stores or public collection points. You help protect the environment in this way.
- Be sure to dispose of packaging materials for your product separately according to the guidelines of local authorities so that they can be recycled in an environmentally safe manner.
-  Do not dispose of the product along with normal household waste at the end of its service life. Take it to a recycling center for electrical and electronic equipment.

Tips for power saving

- Switch the TV set to stand-by if you will not use it for a while. In standby mode, the TV set uses very little energy (≤ 0.5 W).
If you do not use the TV set for an extended period, turn it off with the power switch or unplug the power cord from the socket. If you turn off the device or disconnect it from the power supply, the switch-on timer and programmed recordings will not work.
- Select a location so that no direct sunlight falls on the screen. Thus, you can select a lower backlight and provide power saving.

Special features of your television

- With your TV set, you can receive and watch digital TV programmes including the High Resolution (HD) ones over DVB-S/S2, DVB-T and DVB-C.
At present, reception for these digital television channels in High Definition is only possible in some countries in Europe.
- Although this TV set meets the current DVB-S/S2, DVB-T and DVB-C standards as of April 2013, its compatibility with future DVB-S/S2 digital satellite broadcasts, DVB-T digital terrestrial broadcasts and DVB-C digital cable broadcasts is not guaranteed.
- This television can receive and process all analogue and all unencrypted digital stations. This television set has an integrated digital and analogue receiver. The digital receiver unit converts the signals from digital stations to provide outstanding audio and picture quality.
- The TV guide (only for digital stations) tells you of any schedule changes at short notice, and provides an overview of all the channels' schedules for the next few days.
Detailed information on the individual channels – if it is provided by the broadcaster – is also available in the electronic 7 Day TV Guide.
- You can connect various data media such as an external hard disk, a USB memory stick or a digital camera to the USB socket. Using the file browser, you can then select and play the file formats you want (for example, MP4, MP3 or JPEG data).

Receiving digital channels

- To receive digital satellite channels (DVB-S/S2) you need a satellite antenna.
To receive digital channels (DVB-T) you need a digital rooftop or indoor antenna (passive or active indoor antenna with its own power supply).
The antenna cable of the cable TV network that broadcast in DVB-C must be plugged into TV in order to receive the DVB-C broadcasts.
- Unlike analogue broadcasting, not every channel has its own transmission frequency. Instead, several channels are grouped into what are known as bouquets on a regional or national level.
- You can find the current transmission information on teletext from various channels, or look at the TV guide.
- Various digital television stations from private broadcasters are scrambled (DVB-S/S2, DVB-T and DVB-C). Watching these stations and the recording and playback functions are only possible with the appropriate CI module and a SmartCard. Ask your specialist dealer.

Important notes on environmental protection

- Those items mentioned below will help you reduce the consumption of natural resources as well as save your money by reducing electricity bills.
- If you will not be using the TV set for several days, it should be disconnected from the mains for environmental and safety reasons. TV will not consume energy in this condition.
- If the TV set has main switch, it will be enough to turn the TV off via main switch. TV will reduce energy consumption almost to Zero Watt.
- TV consumes less energy on stand-by mode. However, some TV sets may have features such as on timer, that require the TV set to be left in standby to work correctly.
- TV consumes less energy when brightness is reduced.

Notes on still pictures

- Watching the same picture for a long time on the screen may cause a still image remains feebly on the background. Feeble picture(s) on the background is originated from LCD/LED technology and does not require any action under guarantee. To avoid such cases and/or minimize the impact, you may observe the tips below.
- Do not allow the same TV channel to stay on the screen for a very long time. Channel logos may cause this situation.
- Do not allow the images, which are not full screen, to constantly stay on the screen; if not streamed in full screen format by the broadcaster, you can convert the images to full screen by changing image formats.
- Higher brightness and/or contrast values will lead this impact to appear faster; therefore, you are recommended to watch your TV in the lowest brightness and contrast levels that would satisfy you.

PACKAGING CONTENTS

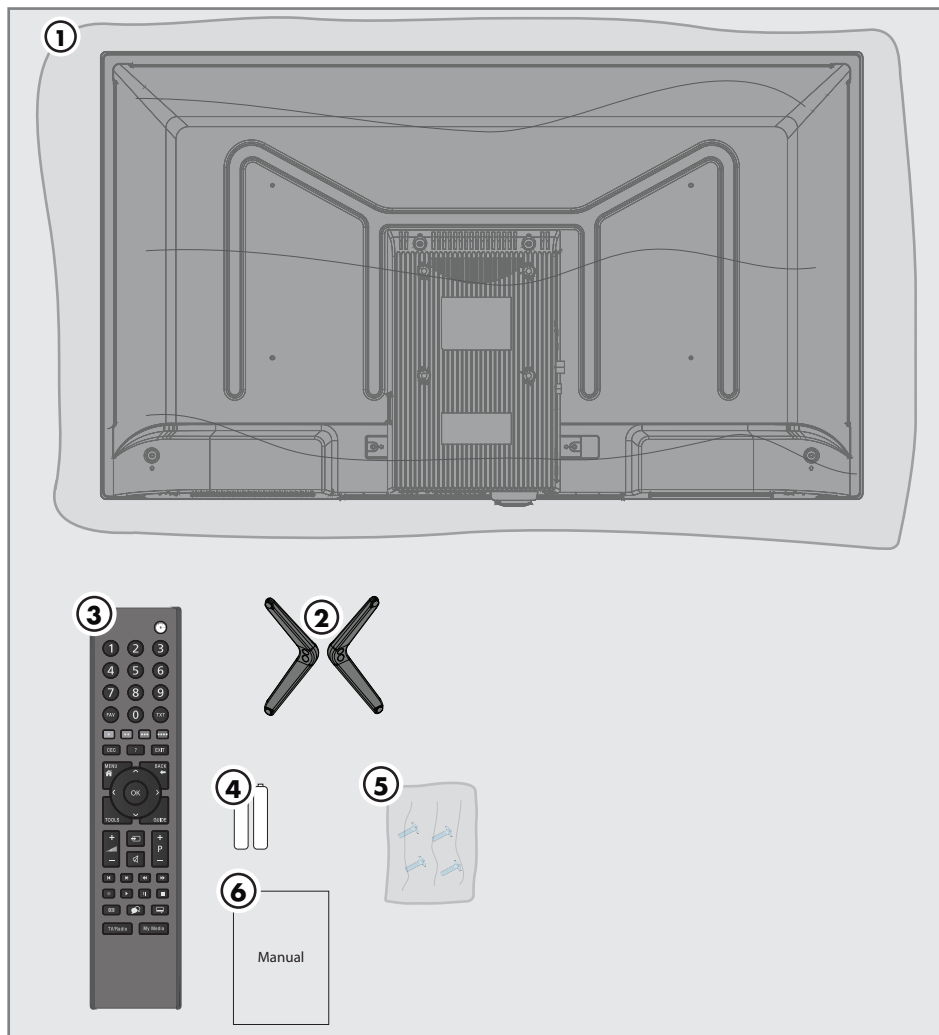

Standard accessories

- 1 TV
- 2 Stand
- 3 Remote control
- 4 Battery for remote control
- 5 Screws and mounting instructions for stand
- 6 Quick Instruction Manual

CONNECTION/PREPARATION

Setting up or hanging

- Select a location so that no direct sunlight falls on the screen.

Setting up with stand

- To mount the stand, refer to the installation instructions included.
- Place the TV set on a hard, level surface.

Preparing for mounting on the VESA installation kit

Contact authorised dealer to purchase the bracket.

You will need the following:

- A pair of scissors,
- A cross-tip screwdriver.

Follow the installation instructions for the VESA installation kit.

- 1 Place the TV set in the film on a smooth surface with the screen facing down.
- 2 Cut open the film on the back side using the scissors.
- 3 Connect the required cables to the connectors of television. Refer to "Connections" section in this manual.
- 4 Tie the cables so they do not hang down onto the floor.
- 5 Screw the VESA bracket onto the TV set and mount it according to its installation instructions.

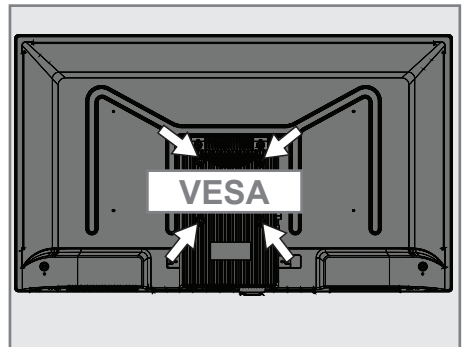

CONNECTION/PREPARATION

Connecting the air and the mains cable

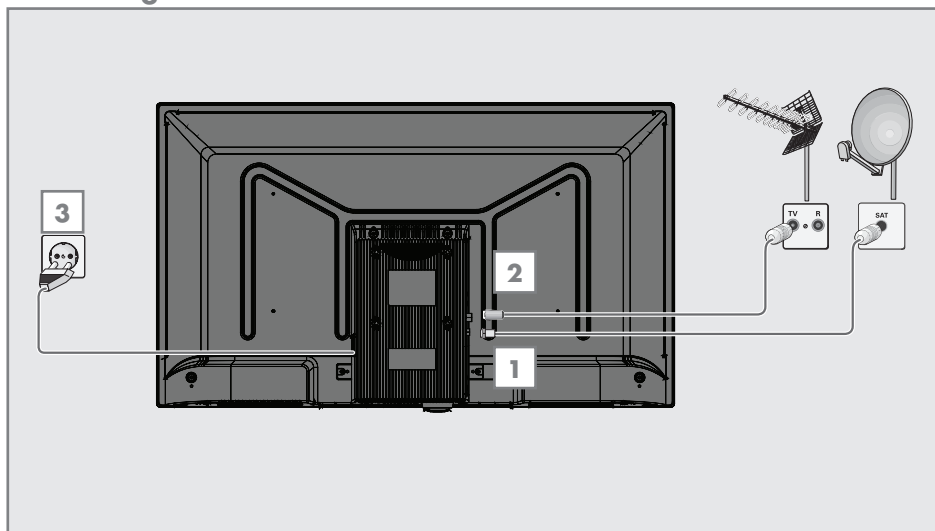

- 1 For digital satellite stations (DVB-S/S2) plug the cable of satellite antenna into the antenna socket **LNB** on the television set; and / or
- 2a For terrestrial digital stations (DVB-T) plug the cable of the rooftop, indoor antenna (active or passive indoor antenna with its own power supply) into the antenna socket **RF** on the television set;
or
- 2b For digital stations of the cable TV network (DVB-C), plug the antenna cable into the antenna socket **RF** on the television set;
or
- 2c For analogue stations plug the antenna cable into the antenna socket **RF** on the television set.

Note:

- When connecting an indoor antenna you may have to try it out at different positions until you get the best reception.

- 3 Plug the mains cable into the wall socket.

Notes:

- Make sure that the adaptor is connected to the TV before plugging in the power cable
- Only plug the device into the mains socket after you have connected the external devices and the antenna.
- Do not use an adapter plug or extension cable which does not meet the applicable safety standards. Do not tamper with the power cable.

CONNECTION/PREPARATION

Inserting batteries in the remote control

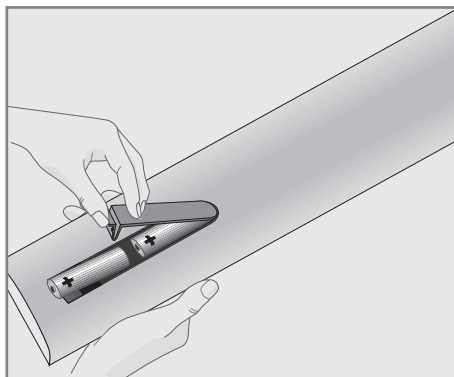

- 1 Open the battery compartment by removing the lid.
- 2 Insert the batteries (2 x 1.5 V micro; for example R03 or AAA). Observe the polarity (marked on the base of the battery compartment).
- 3 Close the battery compartment.

Note:

- If the television no longer reacts properly to remote control commands, the batteries may be flat. Be sure to remove used batteries.
- The manufacturer accepts no liability for damage resulting from used batteries

Environmental note



- Make sure that the exhausted batteries are disposed in accordance with the local laws and regulations. The symbol on the battery and package states that the battery supplied with this product should not be considered as a household waste. In some cases, this symbol might be used together with a chemical symbol. If the batteries contain mercury more than 0.0005% or lead more than 0.004%, a chemical symbol -Hg for mercury and Pb for lead- will be placed under the symbol. By ensuring proper disposal of these batteries, you will have contributed in prevention of potential hazards on the environment and human health that may arise from inappropriate disposal of the batteries.

OVERVIEW

Connections of the television set

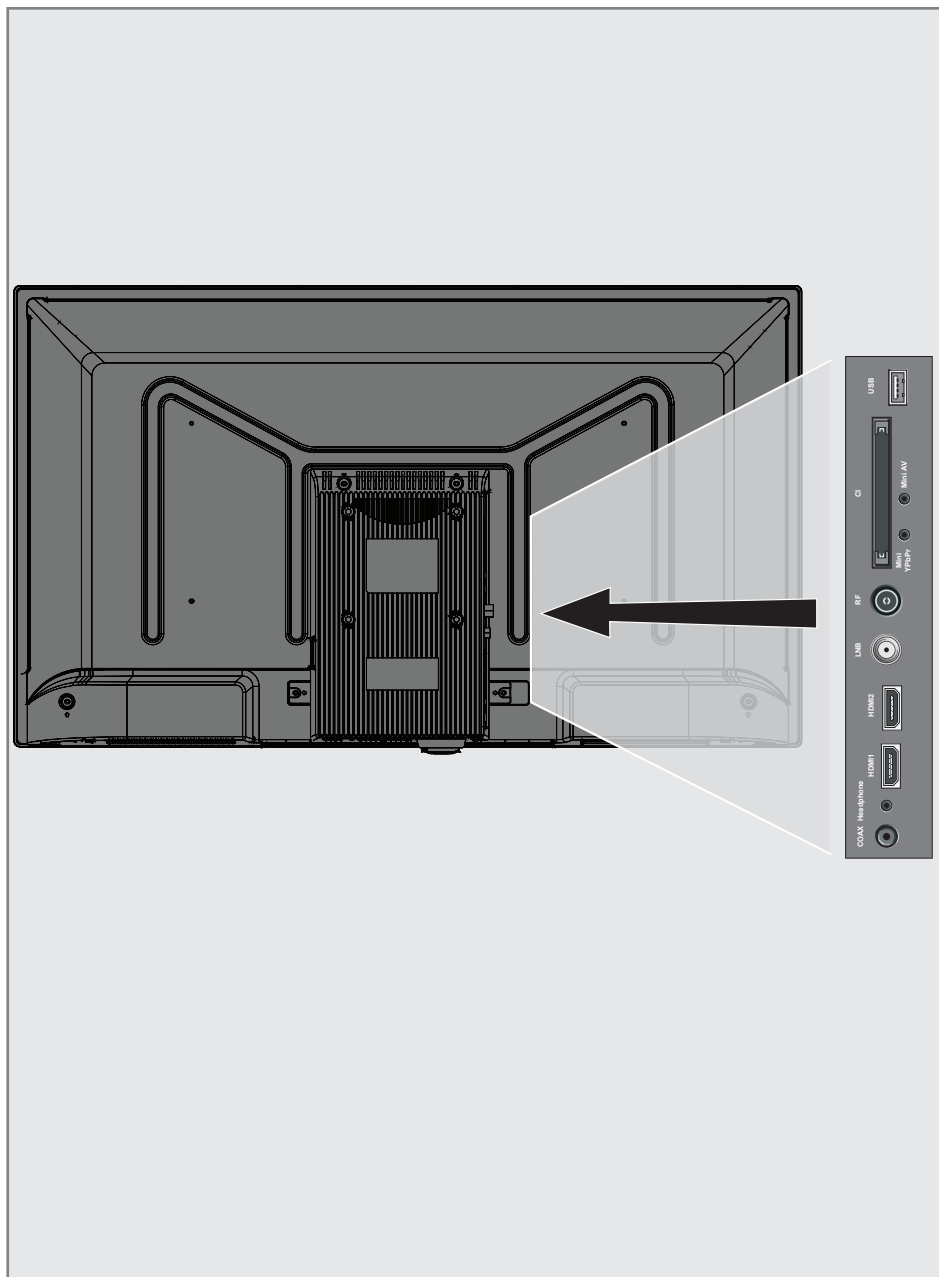

OVERVIEW

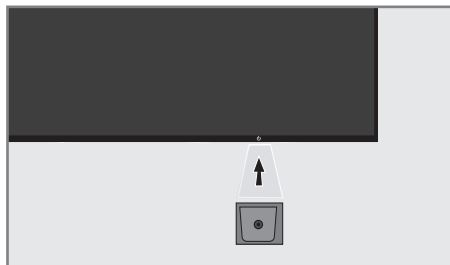

- **COAX:** Coaxial audio output.
- : Headphone jack or external audio output.
- **HDMI1:** Input for digital audio and image data.
- **HDMI2:** Input for digital audio and image data.
- **LNB:** Satellite antenna input.
- **RF:** For antenna cable (terrestrial antenna or cable connection).
- **MINI YPbPr IN:** Component, audio/video inlet and outlet (3.5mm jack - with YPbPr converter cable).
- **MINI AV:** Audio/video input for camera. (3.5mm jack - with AV converter cable)
- **CI:** For CA modules for receiving scramble channels.
- **USB:** USB socket for data media.

Buttons of the remote control



- : Turns on the television in the stand-by mode and switches it to the stand-by mode.

Turning on the television and switching it to standby mode

- 1 Press "" to turn on the television in the stand-by mode.
- 2 Press "" to switch the television to stand-by mode.

OVERVIEW

Remote control - main functions

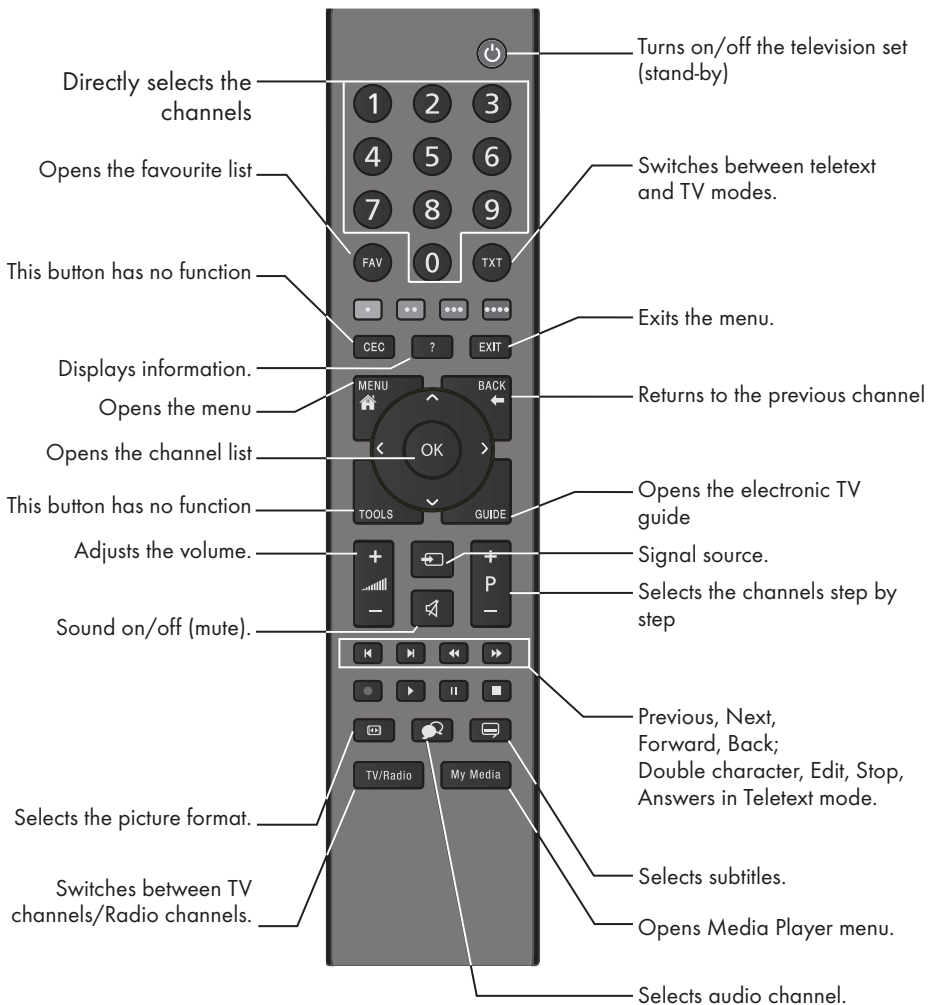

Cursor Control



Moves the cursor up and down in the menus.

Moves the cursor left/right in menus.

Opens channel list; activates various functions.

Remote control - all functions

- ◀ Selects the previous track/previous picture in the file browser.
- ▶ Selects the next track/next picture in the file browser
- ◀◀ Starts the backwards picture search in the file browser.
- ▶▶ Starts the forward picture search in the file browser.
- ▶ Starts playback in the file browser;
- ▢ Pauses playback in the file browser.
- Ends playback in the file browser;

First time installation and channel search...

This TV is equipped with a function that searches the Satellite (DVB-S/S2), Terrestrial (DVB-T), Cable (DVB-C) and analog channels automatically.

After you start searching and search for TV channels, the channels are saved in the Programme Edit and you can sort them as you wish in the Programme Edit.

Various settings

You can decide which channel type to search for depending on the antenna type connected to your TV.

- See page 18 for searching DVB-S/S2 – digital satellite TV channels.
- For setting up DVB-T – digital terrestrial channels see page 19.
- Setting up DVB-C – digital cable TV channels see page 19.
- See "Detailed Channel Settings" section on page 49 for setting the analogue TV channels.
- See "Detailed Channel Settings" section starting from page 42 for more information on digital television channel settings.

Note:

- Select language and country and keep on reading the relevant section.

Selecting language, country and operation mode

- 1 Press  to switch on the television in standby mode.
 - The »First Time Installation« menu is displayed when the TV is turned on for the first time.

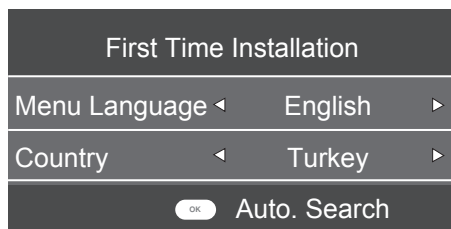

- 2 Select your language using »<<« or »>>«, press »V« to select the next option.
- 3 Press »<<« or »>>« to select the country and press »V« to select the next option.

Note:

- Following section contains information on how to setup the channels according to the antenna system connected.

Searching television channels with satellite signal

- 1 In the »Tuning Setup« menu, select »Satellite« from »Scan Type« using »◀« or »▶«.

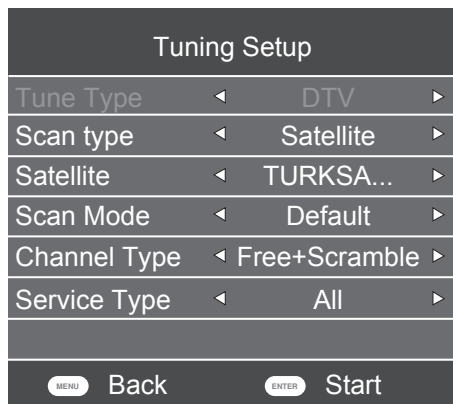

- 2 Select the »Satellite« option using »▼« or »▲« and select the satellite you want to search with »◀« or »▶«.
- 3 Select »Channel Type« using »▼« or »▲«. Press »◀« or »▶« to select whether you want to search for only free digital television channels (Free), only scrambled digital television channels (Scramble) or the both (Free+Scramble).

Note:

- If some of the frequencies are not stored completely due the changes in satellite parameters made by the broadcaster, it is recommended to set the »Network Settings« option to »Network«.

- 4 Select »Service Type« using »▼« or »▲«. Press »◀« or »▶« to select whether you want to search for only television channels (DTV), only radio (Radio) or the both (All).

- 5 Press »OK« to start the search.
 - The »Channel Tuning« menu will be displayed and the search for TV channels will start.
 - Search may take several minutes depending on the number of television channels received.

Note:

- The search can be aborted with »EXIT«.

- 6 Press »EXIT« to end searching.

SETTINGS

Searching terrestrial digital television channels

- 1 In the »Tuning Setup« menu, select »DVB-T« from »Scan Type« using »◀« or »▶«.

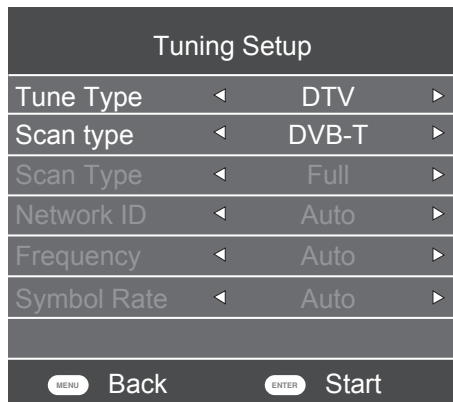

- 2 Select »Tune Type« using »▼« or »▲«. Select the tune type with »◀« or »▶«.
 - »DTV« only searches for digital television channels.
 - »ATV« only searches for analogue television channels.
 - »DTV + ATV« searches for both analogue and digital television channels.
- 3 Press »OK« to start the search.
 - The »Channel Tuning« menu will be displayed and the search for TV channels will start.
 - Search may take several minutes depending on the number of television channels received.

Note:

- The search can be aborted with »EXIT«.

- 4 Press »EXIT« to end searching.

Searching cable digital television channels

- 1 In the »Tuning Setup« menu, select »DVB-C« from »Scan Type« using »◀« or »▶«.

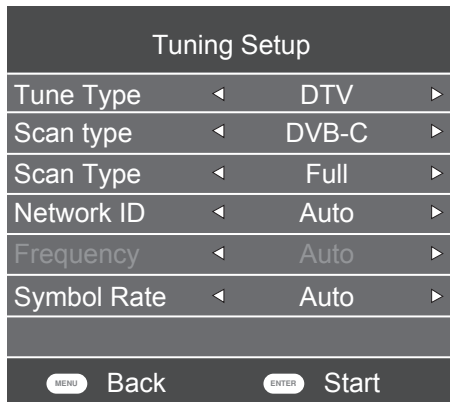

- 2 Select »Tune Type« using »▼« or »▲«. Select the tune type with »◀« or »▶«.
 - »DTV« only searches for digital television channels.
 - »ATV« only searches for analogue television channels.
 - »DTV & ATV« searches for both analogue and digital television channels.
- 3 Select »Scan Type« with »▼« or »▲« and select (»Full«, »Speed« or »Blind Scan«) with »◀« or »▶«.

Note:

- You can speed up the search. To do this, frequency and network ID information are required. You can obtain such information from your cable provider or find them in Internet forums.

SETTINGS

- 4 Press »**OK**« to start the search.
 - The »Channel Tuning« menu will be displayed and the search for TV channels will start.
 - Search may take several minutes depending on the number of television channels received.

Note:

- The search can be aborted with »**EXIT**«.

- 5 Press »**EXIT**« to end searching.

SETTINGS

Changing stored channels for digital stations

Channels found at the end of the search are stored in »Programme Edit«.

You can add the channels to your favourite list, change the order of the channels added to the Programme Edit, delete the channels that you do not need and skip certain preset channels.

In Programme Edit, press »CH-« to switch the channel list to the next page, press »CH+« to switch it back to the previous page.

Opening the Programme Edit

- 1 Press »MENU« to open the menu.
- 2 Press »◀« or »▶« to select the »Channel« menu and press »OK« to confirm.
– »CHANNEL« menu is now enabled.
- 3 Use »▼« to select the »Programme Edit« and confirm your selection with »OK«.
– The »Programme Edit« menu is displayed.

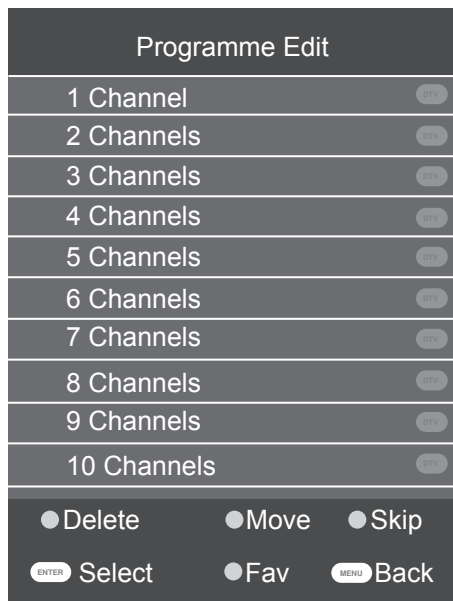

Deleting channels from the programme edit

- 1 In the »Programme Edit« menu, use »▼« or »▲« to select the channel to be deleted and confirm with »••« (Red).
- 2 Press »EXIT« to quit the »Programme Edit«.

Moving the channels in the programme edit to a different position

(Satellite, Cable and Terrestrial channels except from those disabled by the broadcaster)

- 1 In the »Programme Edit« menu, use »▼« or »▲« to select the channel to be moved and confirm with »•••« (Yellow).
- 2 Use »▼« or »▲« to move the channel to its new position and confirm with »•••« (Yellow).

Note:

- Repeat steps 2 and 3 to move other channels.
- 3 Press »EXIT« to quit the »Programme Edit«.

Skipping television channels

You can determine the television channels to be skipped while selecting channels with »P+« or »P-«. It is still possible to select using the number buttons.

- 1 In the »Programme Edit« menu, use »▼« or »▲« to select the channel to be skipped and confirm with »••••« (Blue).
– The channel will be marked with »⊙«.
- 2 Press »EXIT« to end searching.

Notes:

- Channels can be enabled again. Press »▼« or »▲« to select the channel, press »••••« (Blue) to enable the channel again.

Creating a favourite List

You can select your favourite channels and save them as a list.

Note:

- Press »**FAV**« to select the favourite list.

- 1 In the »Programme Edit« menu, press »**V**« or »**A**« to select the channel to be added to the favourite list and then confirm with »**FAV**«.
-The channel will be marked with »**♥**«.

- 2 Press »**EXIT**« to end searching.

Note:

- You can delete channels from the favourite list. In the »Programme Edit« menu, press »**V**« or »**A**« to select the channel and confirm with »**FAV**«.

PICTURE AND VOLUME SETTINGS

Picture settings

- 1 Press »MENU« to open the menu.
- 2 Select the »PICTURE« menu using »◀« or »▶« and confirm your selection with »OK«.
- The »PICTURE« menu is now enabled.

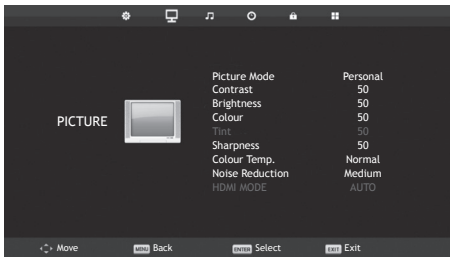

- 3 Use »▼« or »▲« to select »Picture Mode«, »Contrast«, »Brightness«, »Colour«, »Sharpness«, »Colour Temp.« or »Noise Reduction«. Select the value using »◀« or »▶« and confirm your selection with »OK«.

Notes:

- In the Picture Settings menu, »Contrast«, »Brightness«, »Colour«, »Sharpness« are active when »Picture Mode« and »Personal« are selected.
- 4 Press »EXIT« to finish the setting.

Sound settings

- 1 Press »MENU« to open the menu.
- 2 Select the »SOUND« menu using »◀« or »▶« and confirm your selection with »OK«.
- The »SOUND« menu is enabled.

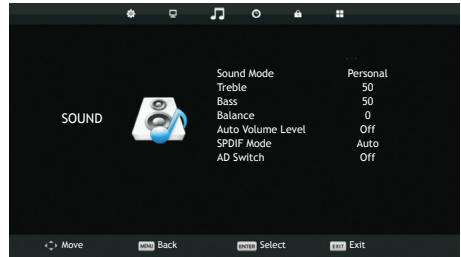

Note:

- Additional operations are explained in the following sections.

Treble

- 1 Select »Treble« with »▼« or »▲« and adjust with »◀« or »▶«.

Note:

- »Treble« is active in the menu when the »Personal« option is selected from »Sound Mode«.

Bass

- 1 Select »Bass« with »▼« or »▲« and adjust with »◀« or »▶«.

Note:

- »Bass« is active in the menu when the »Personal« option is selected from »Sound Mode«.

Balance

- 1 Select »Balance« with »▼« or »▲« and adjust with »◀« or »▶«.

PICTURE AND VOLUME SETTINGS

Automatic volume

The television channels broadcast at different volumes. The Auto Volume Level (AVL) Limiting function means the volume is kept the same when you switch between channels.

- 1 Select »Auto Volume Level« with »▼« or »▲« and select »On« with »◀« or »▶«.

AD Switch (audio subtitles)

AD Switch is an additional audio channel for people who are visually impaired. The activities, surroundings, scene changes or the appearance, the gestures and facial expressions of the actors are described.

This sound is transmitted at the same time as the normal sound with digital television stations. This depends on the programme being broadcast.

- 1 Select »AD Switch« with »▼« or »▲« and select »On« with »◀« or »▶«.
- 2 Select »AD Switch Volume« with »▼« or »▲« and adjust with »◀« or »▶«.



Concluding the settings

- 1 Press »EXIT« to finish the settings.

FUNCTIONING OF THE TV - BASIC FUNCTIONS__

Basic functions

Switching on and off

- 1 Press »« to switch on the television in standby mode.
- 2 Press »« to switch on the television in standby mode.

Selecting channels

- 1 Use »1...0« to select channels directly.
- 2 Press »P+« or »P-« to select up and down channels.
- 3 Open the channels list using »OK«, select the channel using »V« or »^« and confirm with »OK«.

Selecting channels from the favourite list

- 1 Press »FAV« to recall the favourite list menu.
- »Favourite List« menu will be displayed.
- 2 Select the channel using »V« or »^« and confirm with »OK«.

Selecting AV channels

- 1 Open the »Input Source« menu with »«.
- 2 Select the desired AV channel position using »V« or »^« and confirm with »OK«.

Adjusting the volume

- 1 Adjust the volume with »-  +«.

Muting

- 1 Use »« to switch the sound off (mute) and to switch it on again.

Displaying information

- 1 Press »?« to display the information.
- The menu on the screen disappears automatically after a short while.

Audio language

You can select various languages when watching digital channels. This depends on the programme being broadcast.

- 1 Press »« to open the selection menu.
- 2 Select your language using »V« or »^« and confirm with »OK«.

Subtitles

You can select various subtitles when watching digital channels. This depends on the programme being broadcast.

- 1 Press »« to open the selection menu.
- 2 Select your language using »V« or »^« and confirm with »OK«.

SWAP function

This function allows you to switch between the TV channel you are currently watching and the one you have watched before that.

- 1 Use »1...0« or »P+«, »P-« to select the desired channel.
- 2 Use »1...0« or »P+«, »P-« to change the channels.
- 3 Press »BACK « to return to the previous channel.

FUNCTIONING OF THE TV - BASIC FUNCTIONS__

Changing the picture format

The television automatically switches to the 16:9 format if this format is detected via the Euro-AV socket.

- 1 Select the picture format with . The selected picture format, for example »16:9«, appears on the screen.
 - You can choose between the following picture formats:

»Auto« format

The picture format is automatically switched to »16:9« for 16:9 programmes.

The picture format is automatically switched to »4:3« for 4:3 programmes.

»16:9« format

During programmes in 4:3 format, the picture is stretched horizontally if »16:9« is selected.

The picture geometry is stretched horizontally.

With actual 16:9 signal sources (from a set-top box on the Euro-AV socket) the picture fills the screen completely and with the correct geometry.

»4:3« format

The picture is shown in 4:3 format.

»Zoom1« format

Enlarges the picture once, being focused on the centre.

»Zoom2« format

Enlarges the picture twice, being focused on the centre.

Electronic TV guide

The electronic 7 Day TV Guide offers an overview of all programmes that will be broadcasted in the next week (for digital channels only).

- 1 Press »**GUIDE**« to see programme information.

Notes:

- Not all channels provide a detailed TV guide.
 - Many broadcasters supply the daily programme but no detailed descriptions.
 - There are broadcasters which do not provide any information at all.
- 2 Select the television channel with »**V**« or »**^**«.
 - The daily broadcast of the selected channel is displayed.
 - 3 Press »**>**« to switch to today's broadcasts.

Notes:

- You can open and close the detailed programme information with »**?**«.
 - Press »**•••**« (green) to add a reminder for the selected programme. Press »**•••**« (green) consecutively to select the reminder period.
- 4 Press »**V**« to select information on the next broadcasts and press »**^**« to return to the information for the current broadcasts.
 - 5 Press »**•••••**« (blue) to select the next days and press »**•••••**« (yellow) to return to today.
 - 6 Switch back to the channel selection by pressing »**<**«.
 - 7 Press »**MENU**« to quit the electronic 7 Day TV Guide.

Text mode

- 1 Press »**TXT**« to switch to the Teletext mode.
- 2 You can select teletext pages directly with »**1...0**«. To return to page 100, press »**?**«.
- 2 Press »**▼**« to scroll back one page.
- 3 Press »**▲**« to scroll forward one page.

Note:

- At the bottom of the screen, you will see an information line consisting of a red, green and, depending on the channel, yellow and blue text field. Your remote control has buttons with the corresponding colours. Select the pages directly using these buttons.
- 4 Press »**TXT**« to exit the Teletext mode.

Additional functions

Enlarging character size

If you have difficulty reading the text on the screen, you can double the character size.

- 1 To enlarge the character size of a teletext page, press »**|◀**« repeatedly.

Page stop

A multiple page may contain several sub-pages, which are automatically scrolled by the transmitting station.

- 1 Stop the sub-pages with »**◀◀**«.
- 2 Press »**◀◀**« to quit the function.

Calling up the next sub-page directly

If the selected teletext page contains further pages, the number of the current sub-page as well as the total number of pages is displayed.

- 1 Press »**◀**« or »**▶**« to select a subpage.

Reveal answer

Certain teletext pages contain "hidden answers" or information which can be called up.

- 1 Press »**▶▶**« to display the information.
- 2 Press »**▶▶**« to hide the information.

The file formats

Your television can be operated via the USB input with the following file formats:

Video data

Video compression / decompression (codec) is intended for decreasing the storage area without sacrificing the picture quality.

Your TV supports video data compressed with XVID, H.264/MPEG-4 AVC(L4.1, Ref. Frames:4), MPEG-4, MPEG-2, MPEG-1, MJPEG, MOV standards.

File extensions that the device supports: ".avi", ".mkv", ".mp4", ".ts", ".mov", ".mpg", ".dat", ".vob". Format (codec) information is embedded within the file content and may differ depending on the file extension. ".avi", ".mkv" or ".divx" files containing divx codec within are not played.

In addition to video data, these files also contain audio data compressed and "packaged" by using MP3.

Audio data

Your television can play audio data coded with MP3 standards.

MP3 stands for MPEG-1 Volume Level 3 and is based on the MPEG-1 standard developed by MPEG (Motion Picture Expert Group).

These formats enable audio files to be saved on storage devices with a sound quality similar to that of a CD.

File extensions supported by the device: ".mp3", ".m4a", ".m4a"

MP3 files can be organised into folders and subfolders similar to the files on a computer.

Picture data

Your television can display picture data in JPEG, PNG and BMP formats.

JPEG stands for Joint Picture Experts Group. This process is intended to compress picture files.

PNG and BMP standards are designed to compress picture data without any losses.

Picture files can be saved onto a data medium along with other file types.

Such files can be organised as folders and subfolders.

Connecting external data media

It is advised to put the television on stand-by mode before connecting the External Data medium. Connect the device and then switch the television on again.

Before disconnecting the data medium, the television must first be switched to standby, otherwise files can be damaged.

Note:

- If you are using a power cable for the external hard disk that you have connected to the »USB« interface, then the power cable of the external hard disk must also be unplugged when the TV is turned off.
- You must not disconnect the USB Device from the TV while a file on the USB Device is being read by the TV.
- A bi-directional data transfer as defined for ITE (Information Technology Equipment) devices in EN 55022/EN 55024 is not possible.
- USB transfer is not an operating mode in itself. It is only an additional function.

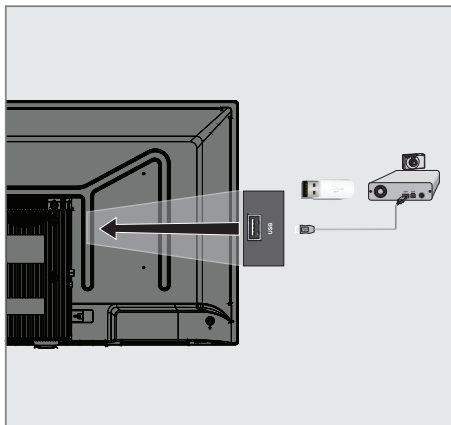

- 1 Connect the »USB« interface of the television and the corresponding socket on the data device (external hard disk, digital camera, card reader or MP3 player) using a USB cable.

or

plug the memory stick into the »USB« USB interface of the television.

The file browser

The file browser displays the video, audio and picture data that the external data medium provides.

If a data medium contains different file formats, you can deactivate data (Video file, Audio file, Picture file) you do not need for the playback using a filter function.

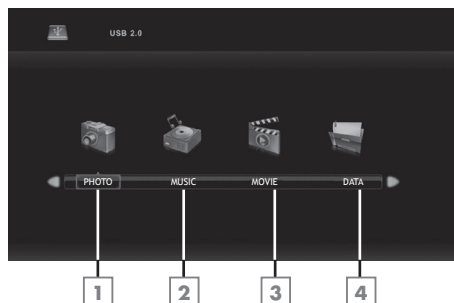

The main menu of the file browser

- 1 Photo data format.
- 2 Music data format.
- 3 Movie data format.
- 4 Text data format.

Playback – Basic functions

- 1 Press **»[]«** to select the data media and select **»USB«** with **»V«** or **»^«** and select **»OK«** to confirm.
 - The data media file browser will be displayed on the screen.
- 2 Select the format (Video file, Audio file, Image file, Text file) with **»<«** or **»>«**.
- 3 Select file overview with **»OK«**.
- 1 Select the external data media using **»<«** or **»>«** and confirm your selection with **»OK«**.
 - Data media index list appears.
- 2 Press **»V«**, **»^«**, **»<«** or **»>«** to select the desired file and press **»▶«** to start playing.
- 3 Press **»||«** to pause playback.
- 4 Press **»▶«** to resume playback.
- 5 Press **»■«** to end playback.
 - The file browser appears.

Notes:

- Press **»EXIT«** if you want to return to the upper folder.
- It is possible that some files that are supported in USB mode do not operate due to some problems that may arise depending on how such files are created (compression) although they contain the supported file extension.
- If there are more than one audio sources (audio stream) in the video files that are being played, then you can switch between the audio sources with **»[]«** while the file is played in full screen mode.

Additional playback functions

Depending on the file formats used, the following additional functions are possible.

Selecting a track or picture in steps (SKIP)

- 1 During playback, select the next track/picture you want with **»|«**.
- 2 Select the previous track/picture with **»|«**.
 - Playback begins with the track or picture you selected.

Searching forward

(only video and audio files)

You can select different speeds (2x, 4x, 8x and 16x forwards or backwards).

- 1 Select the playback speed during playback by pressing **»|«** or **»|«** buttons.
- 2 Press **»|«** to resume playback.

Move to desired time

(only video files)

- 1 Press **»?«** during playback.
 - The control buttons will be displayed.
- 2 Press **»|«** or **»|«** to select **»Goto Time«** and press **»OK«**.
- 3 Enter the time with **»1...0«** buttons and press **»OK«**.

Selecting aspect ratio

(only video files)

- 1 Press **»?«** during playback.
 - The control buttons will be displayed.
- 2 Press **»|«** or **»|«** to select the **»Aspect Ratio«** and then press **»OK«** repeatedly, set the picture ratio as **»4:3«**, **»16:9«**, **»Zoom1«**, **»Zoom2«** or **»Auto«**.

Turn the picture display

(only picture files)

The pictures can be rotated by 90°.

- 1 During playback, press **»?«** to rotate the pictures by 90°.
 - The control buttons will be displayed.
- 2 Press **»|«** or **»|«** to select **»Rotate«** and then press **»OK«** repeatedly, the picture will rotate by 90° each time you press.

Repeat functions

Options:

- **»Repeat 1«**, the selected track is repeated once;
- **»Repeat All«**, all tracks are played repeatedly.
- **»RepeatNone«**, tracks are not repeated.

- 1 Press **»DISPLAY«** during playback.
 - The control buttons will be displayed.
- 2 Press **»|«** or **»|«** to select **»Repeat«** and then press **»OK«** repeatedly to change the function again.

LANGUAGE SETTINGS

- 1 Press »MENU« to open the menu.
- 2 Select the »SETUP« menu using »◀« or »▶« and confirm your selection with »OK«.
– The »SETUP« menu is now enabled.

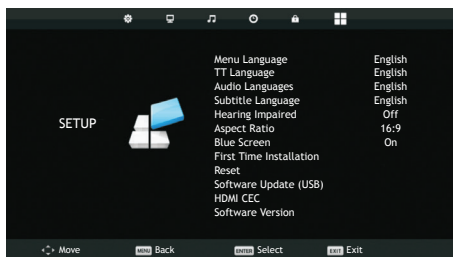

Note:

- Additional operations are explained in the following sections.

Changing the menu language

- 1 Press »▼« or »▲« to select the »Menu Language« and confirm with »OK«.
– The Language selection menu is displayed.
- 2 Select the language with »▼«, »▲«, »◀« or »▶« and confirm your selection with »OK«.
- 3 Press »EXIT« to finish setting.

Changing the Teletext language

- 1 Press »▼« or »▲« to select the »TT Language« and confirm with »OK«.
– TT Language selection menu will be displayed.
- 2 Select the language with »▼« or »▲« and confirm your selection with »OK«.
- 3 Press »EXIT« to finish setting.

Changing the audio language

(only for digital television channels)

You can assign primary and secondary audio languages.

- 1 Press »▼« or »▲« to select the »Audio Language« and confirm with »OK«.
– The Audio Languages selection menu will be displayed.
- 2 From »Audio Languages«, select »Primary« with »◀« or »▶« and select the primary audio language with »▼«, »▲« or »◀«, »▶«.
- 3 Select »Audio Languages« with »MENU« and select »Secondary« with »◀« or »▶«.
- 4 Select the secondary audio language using »▼«, »▲« or »◀«, »▶« and confirm your selection with »OK«.
- 5 Press »EXIT« to finish the setting.

Changing the subtitle language

(only for digital television channels)

You can disable subtitles, select subtitle language and assign a secondary subtitle language.

- 1 Press »▼« or »▲« to select the »Subtitle Language« and confirm with »OK«.
– The Subtitle Language selection menu will be displayed.
- 2 From »Subtitle Language«, select »Primary« with »◀« or »▶« and select the primary audio language with »▼«, »▲« or »◀«, »▶«.
- 3 Select »Subtitle Language« with »MENU« and select »Secondary« with »◀« or »▶«.
- 4 Select the secondary subtitle language using »▼«, »▲« or »◀«, »▶« and confirm your selection with »OK«.
- 5 Press »EXIT« to finish the setting.

TIME SETTINGS

- 1 Press »MENU« to open the menu.
- 2 Select the »TIME« menu using »◀« or »▶« and confirm your selection with »OK«.
– The »TIME« menu is now enabled.



Note:

- Additional operations are explained in the following sections.

Time

Current time and date information is retrieved automatically from the broadcast.

Time Zone

- 1 Select »Time Zone« using »▼« or »▲« and confirm with »OK«.
- 2 Select the time zone using »▼«, »▲«, »◀« or »▶« and confirm your selection with »OK«.
- 3 Press »EXIT« to finish setting.

Sleep timer

You can enter an off time for the television to switch off. After this time has elapsed, the television switches to standby mode.

- 1 Select »Sleep Timer« using »▼« or »▲« and confirm with »OK«.
- 2 Select the sleep timer using »▼« or »▲« and confirm with »OK«.

Note:

- Disable the function with »▼« or »▲« by switching it to »Off« position.
- 3 Press »EXIT« to finish the setting.

Auto standby

This function will switch the television to standby mode in 4 hours if the television does not receive any picture signals for 5 minutes or according to European regulations, if no key on the keyboard of the TV or the remote control is pressed.

- 1 Select »Auto Standby« using »▼« or »▲« and confirm with »OK«.
- 2 Select the sleep timer using »▼« or »▲« and confirm with »OK«.

Note:

- You can disable the function with »▼« or »▲« by switching it to »Off« position.
- 3 Press »EXIT« to finish the setting.

Sleep timer for OSD menu

This function allows you to specify the time during which the OSD menu will remain on the screen.

- 1 Select »Sleep timer for OSD menu« using »▼« or »▲« and confirm with »OK«.
- 2 Select the sleep timer using »▼« or »▲« and confirm with »OK«.
- 3 Press »EXIT« to finish the setting.

LOCK SETTINGS

- 1 Press »MENU« to open the menu.
- 2 Select the »LOCK« menu using »◀« or »▶« and confirm your selection with »OK«.
- The »LOCK« menu is now enabled.



Note:

- Additional operations are explained in the following sections.

Menu Lock

Using this function, you can lock »Auto. Tuning«, »Programme Edit« and »Dish Antenna Setup« so that they can only be accessed by entering a PIN code.

- 1 In the »LOCK« menu, press »OK« and enter the PIN code »0000« using »1...0« buttons on the displayed password screen.
- The menu options are now enabled.
- 2 Select »System Lock« with »▼« or »▲« and confirm with »◀« or »▶«.
- 3 Activate the lock with »◀« or »▶«.

Note:

- Select »Off« with »◀« or »▶« to disable the menu lock.
- 4 Press »EXIT« to finish the setting.

Changing the PIN code

Instead of the default code »0000«, you can enter a personal code.

Please take note of your personal code.

Press »▼« or »▲« to select the »Set Password« and confirm with »OK«.

- 5 Use »1...0« to enter your current four-digit PIN code.
- »Enter New Password« is now enabled.
- 6 Use »1...0« to enter your new four-digit personal PIN code.
- 7 Use »1...0« to enter your personal PIN code again.
- 8 Press »EXIT« to finish the setting.

Blocking a television channel

You can block individual television channels which are not suitable for children using a personal PIN code.

Note:

- The »Menu Lock« must be »On« for the programme lock to function.
- 1 In the »LOCK« menu, press »OK« and enter the PIN code »0000« using »1...0« buttons on the displayed password screen.
- The menu options are now enabled.
 - 2 Select »Channel Lock« with »▼« or »▲« and confirm with »OK«.
- »Channel Lock« menu will be displayed.
 - 3 Select the channel you want to block with »▲« or »▼« and press »••« (green).
- The channel will be marked.
 - 4 Press »EXIT« to finish the setting.

LOCK SETTINGS

Watching a blocked television channel

You can watch a TV channel blocked with PIN code by selecting the TV channel and entering the PIN code.

- 1 Select the blocked channel with »1...0« or »P+«, »P-«.
- 2 Enter the PIN code »0000« using »1...0« buttons on the displayed password screen.
- Blocked channel can be viewed.

Note:

- Channel will be blocked again when you change the channel.

Parental Guidance

There are movies which contain contents or scenes which are not suitable for children.

Certain programmes contain information which identifies these contents or scenes and have been given an access level from 3 to 18. You can select one of the access levels and thus authorise the playback.

- 1 In the »LOCK« menu, press »OK« and enter the PIN code »0000« using »1...0« buttons on the displayed password screen.
- The menu options are now enabled.
- 2 Select »Parental Guidance« with »V« or »^« and confirm with »<« or »>«.
- 3 Select the access level with »V« or »^«.
- 4 Press »EXIT« to finish the setting.

Locking the control panel (parental control)

If the control panel lock is activated, the buttons on the television do not work.

- 1 In the »LOCK« menu, press »OK« and enter the PIN code »0000« using »1...0« buttons on the displayed password screen.
- 2 Use »V« or »^« to select »Key Lock« and use »<« or »>« to enable (On) or disable (Off) the key lock.
- 3 Press »EXIT« to finish the setting.

OTHER SETTINGS

- 1 Press »MENU« to open the menu.
- 2 Select the »SETUP« menu using »◀« or »▶« and confirm your selection with »OK«.
 - The »SETUP« menu is now enabled.

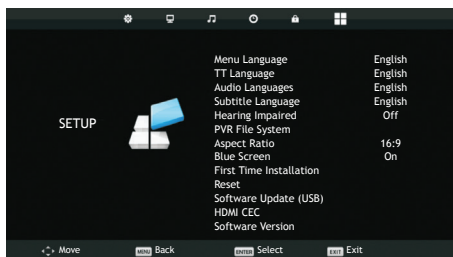

Note:

- Additional operations are explained in the following sections.

Software update (USB)

- 1 Insert the memory stick in the **USB** socket at the side of the TV.
- 2 From the »Setup« menu, select »Software Update (USB)« with »▼« or »▲« and confirm with »OK«. Press »◀« on the displayed warning screen.
 - The software in the USB memory stick is installed.

Resetting the television to its original state

This function enables you to delete the channel lists and all custom settings.

- 1 From the »Setup« menu, select »Reset« line with »▼« or »▲« and confirm with »OK«.
- 2 Press »◀« on the warning screen.
 - The »First Time Installation« menu will be displayed after a short while.

USING EXTERNAL DEVICES

HDMI CEC

Your television is equipped with HDMI CEC feature. This feature utilizes CEC (Consumer Electronics Control) protocol. CEC allows you to make an HDMI connection between your TV and DVD player, STB or video recorder and control such equipment with the remote control of the television. This feature must be supported by the device you connect as well.

Your television supports the following functions. For detailed information about this function, read the user manual of the external device.

HDMI CEC connection functions of the television

Switching on the external device from standby mode

If you switch on your external device (e.g. DVD player) from standby mode, your television will also be switched on from standby and switch to the HDMI source that your television is connected to.

Depending on the features of the external device (e.g. AV receiver) can start and your television can stay on stand-by mode.

Selecting the HDMI source from the television

When you switch on your external device (e.g. DVD player), your television will switch to the HDMI source that the external device is connected to (your television must be on).

Selecting the menu language

When you select the menu language from your television menu language of the external device will change as well. (If your DVD player supports)

Switching off the device from standby mode

After switching your television to standby, your external device (e.g. DVD player) will also switch to standby if it is on.

HDMI CEC is always active on your television.

Refer to the user manual of your external device to learn how to activate this feature on it.

Searching and selecting the active external device

- 1 Press **»MENU«** to open the menu.
- 2 Select the **»SETUP«** menu using **»◀«** or **»▶«** and confirm your selection with **»OK«**.
 - The **»SETUP«** menu is now enabled.

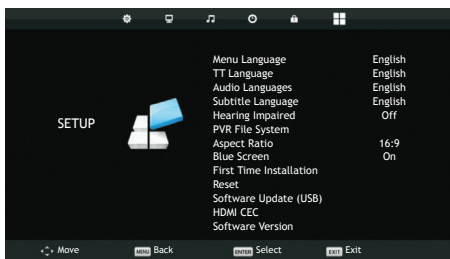

- 3 Press **»▼«** or **»▲«** to select **»HDMI CEC«** and press **»OK«** to confirm.
- 4 Use **»◀«** or **»▶«** to switch **»CEC Control«** to **»On«** position.
 - The **»HDMI CEC«** menu is now enabled.
- 5 Press **»▼«** or **»▲«** to select the **»Device List«** and press **»OK«** to confirm.
 - Existing devices will be searched and displayed in the menu
- 6 Press **»▼«** or **»▲«** to select the device you want to control and press **»OK«** to confirm.
- 7 Press **»EXIT«** to end searching.

USING EXTERNAL DEVICES

HDMI™

HIGH-DEFINITION MULTIMEDIA INTERFACE
HDMI, the HDMI logo and High-Definition Multimedia Interface are trademarks or registered trademarks of HDMI Licensing LLC.

High definition – HD ready

Your television can playback high-definition television signals (HDTV).

You can connect the input sources (HDTV set-top box or High Definition DVD player) to the »HDMI« socket (digital HDTV signal).

This ensures that you can view digital HDTV programmes, even if they are copy-protected (HDCP High Bandwidth Digital Content Protection).

Connection options

- Which television socket(s) you connect your external devices to depends on the sockets the external device is equipped with and the signals which are available.
- Note that with many external devices the resolution of the video signal must be adapted to the input sockets on the television (check the external device's instruction manual). You can find out which values you need to set by referring to the guidelines in the section about connection options.
- Do not connect any other equipment while the device is switched on. Switch off the other equipment as well before connecting it.
- Only plug the device into the mains socket after you have connected external devices.

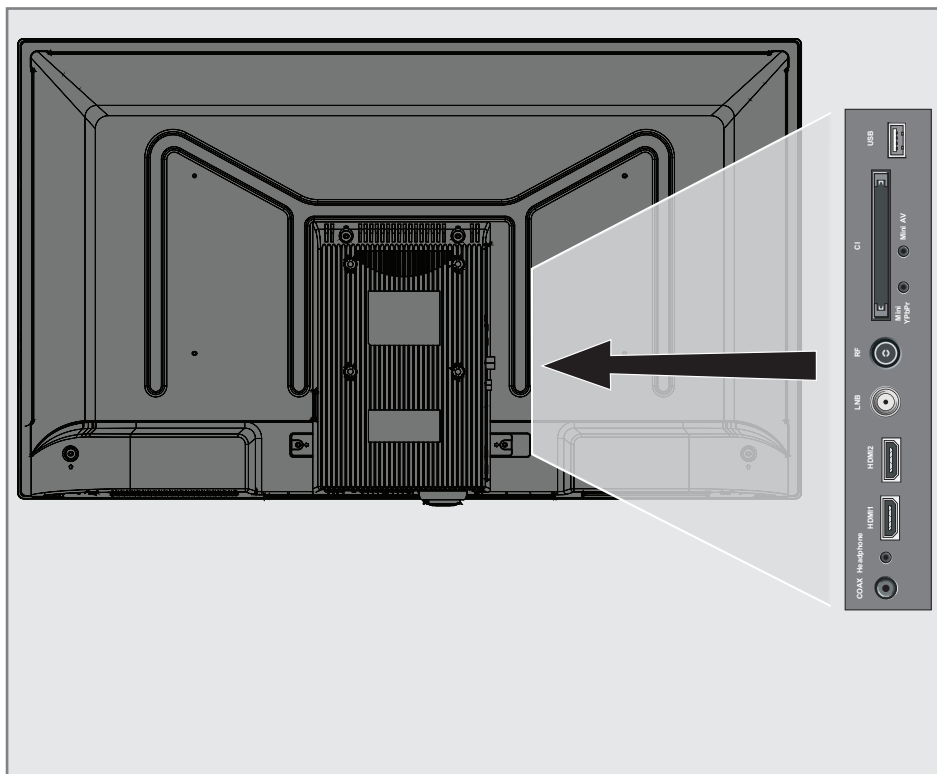

USING EXTERNAL DEVICES

Connecting an external device

With a digital audio/video signal

- Suitable devices: Digital satellite receiver, Playstation, BluRay player, DVD player/recorder, set-top box, notebook, PCs.
 - Video signal: digital image; definition: standard 576p; HDTV 720p, 1080i, 1080p.
 - Audio signal: digital audio (stereo, multi-channel compression, uncompressed).
 - »HDMI1« or »HDMI2« channel position.
- 1 Connect the »HDMI1« or »HDMI2« socket on the television and the corresponding HDMI socket on the external device using a standard HDMI cable (digital video and audio signal).



With an analogue video signal (progressive)

- Suitable devices: DVD player/recorder, games console.
 - Video signal: YUV; resolution: standard 576p; HDTV 720p, 1080i, 1080p.
 - Audio signal: stereo, analog.
 - »Component« channel position.
- 1 Connect the »MINI YPbPr IN« sockets on the television and the corresponding sockets on the external device (with the converter cable) using cinch cables (video signal).
 - 2 Connect the »MINI YPbPr IN« sockets on the television and the corresponding sockets on the external device (with the converter cable) using cinch cables (audio signal).

Using the Euro/AV socket

- Suitable devices: Digital satellite receiver, DVD player/recorder, set-top box, games console, video recorder, decoder.
 - Video signal: RGB.
 - Audio signal: stereo, analog.
 - »AV« channel position.
- 1 Connect the »MINI AV« inlet on the television with the corresponding outlet on the external device using the EURO/AV cable (3.5mm jack - with AV converter cable).

Connecting a DVD recorder, DVD player, video recorder or set-top box

- 1 Switch on the video recorder, DVD player or set-top box and select the function you wish to use.
- 2 Press »«, use »« or »« to select the input signal »AV«, »Component«, »HDMI1« and »HDMI2« confirm with »OK«.

Headphones

Connecting headphones

- 1 Plug the headphone jack (3.5 mm jack plug) into the headphone socket of the television.

Note:

- Prolonged listening at loud volumes with the headphones can damage your hearing.





Hi-fi system

Connecting digital multi-channel amplifier/AV receiver

- 1 Connect the »COAXIAL OUT« socket on the television to the corresponding socket on the AV receiver using a standard coaxial cable (digital audio signal).

Adjusting the audio format

You can select whether the audio signal emitted from the »COAX« socket is in PCM data format or in AC3 format.

- 1 Press »MENU« to open the menu.
- 2 Select the »SOUND« menu using »« or »« and confirm your selection with »OK«.
– The »SOUND« menu is not enabled.
- 3 Select »SPDIF Mode« with »« and select the signal type (»PCM« or »Auto«) with »« or »«.
- 4 Press »EXIT« to finish the setting.

Dolby, Dolby Audio double D symbol are trademarks of Dolby Laboratories.

OPERATION WITH COMMON INTERFACE

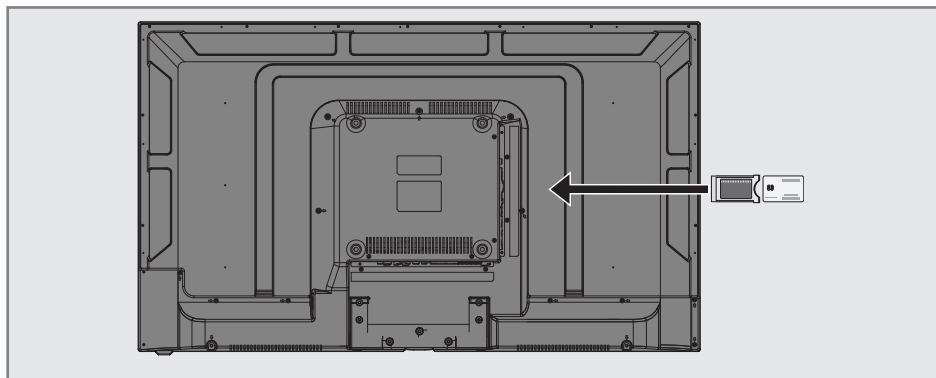

What is Common Interface?

- Common Interface (CI) is an interface for DVB receivers.
- Scrambled channels can only be viewed with a CA module suitable for the encoding system and the corresponding smart card.
- The television set is equipped with a Common Interface slot into which CA modules from various providers can be inserted.
- You can insert the provider's smart card into the CA module in order to enable the scramble channels you want to see.

Inserting the CA module

Note:

- Switch off the appliance before inserting the CA module in the »CI« slot.
- 1 Insert the smart card into the CA module.
 - 2 Insert the CA module with the smart card into the »CI« slot on the television.

Note:

- When you insert a CA module into the CI slot on the television for the first time, wait a few moments until the television has registered the CA module.

Access control for CA module and smart cards

- 1 Press »MENU« to open the menu.
- 2 Press »◀« or »▶« to select the »Channel« menu and press »OK« to confirm.
– »CHANNEL« menu is now enabled.
- 3 Press »▼« or »▲« to select »CI Information« and confirm with »OK«.

Notes:







- This menu give operating instructions and – after you enter your PIN code – access to channels of the PAY-TV provider.
 - Other settings are described in the manuals for your CA module and smart card.
 - CAM is not supported in some countries and regions. Please consult your authorised dealer.
- 4 Press »EXIT« to finish the settings.



DETAILED CHANNEL SETTINGS







Searching for all digital television channels from a satellite automatically





New satellite channels are added or satellite data is changed frequently. Therefore, we recommend you to run auto search function from time to time.

All transponders are scanned for new channels.





- 1 Open the »Input Source« menu with »«.
- 2 Select »SATELLITE« using »« or »« and confirm with »OK«.
- 3 Press »MENU« to open the menu.
- 4 Press »« or »« to select the »CHANNEL« menu and press »OK« to confirm.
- »CHANNEL« menu is now enabled.
- 5 Select »Auto Tuning« with »« or »« and confirm with »OK«.
- »Tuning Setup« menu will be displayed.

Tuning Setup	
Country	◀ Turkey ▶
Satellite	◀ TURKSA... ▶
Scan Mode	◀ Default ▶
Channel Type	◀ Free+Scramble ▶
Service Type	◀ All ▶
 Back	 Start

- 6 In the »Tuning Setup« menu, select the country from »Country« using »« or »«.
- 7 Select the »Satellite« option using »« or »« and select the satellite you want to search with »« or »«.

- 8 Select »Channel Type« using »« or »«. Press »« or »« to select whether you want to search for only free digital television channels (Free), only scrambled digital television channels (Scramble) or the both (Free+Scramble).

Note:

- If some of the frequencies are not stored completely due the changes in satellite parameters made by the broadcaster, it is recommended to set the »Network Settings« option to »Network«.
- 9 Select »Service Type« using »« or »«. Press »« or »« to select whether you want to search for only television channels (DTV), only radio (Radio) or the both (All).
 - 10 Press »OK« to start the search.
 - The »Channel Tuning« menu will be displayed and the search for TV channels will start.
 - Search may take several minutes depending on the number of television channels received.

Note:

- The search can be ended prematurely with »MENU«.
- 11 Press »MENU« to end the setting.

DETAILED CHANNEL SETTINGS

Searching for digital television channels from a satellite manually

If a certain channel cannot be found with automatic search, you can search it manually by manual search function. You must enter all parameters of the channel correctly. You can obtain the current transponder information from teletext page, satellite TV magazines or Internet or you can search by selecting from the transponder list that already exists in the TV.

- 1 Press **»MENU«** to open the menu.
- 2 Press **»◀«** or **»▶«** to select the **»CHANNEL«** menu and press **»OK«** to confirm.
- **»CHANNEL«** menu is now enabled.
- 3 Select **»Dish Antenna Setup«** using **»▼«** or **»▲«** and confirm with **»OK«**.
- **»Dish Antenna Setup«** menu will be displayed.
- 4 Display the transponder list with **»GUIDE«**.
- 5 Press **»♦♦♦«** (yellow) to add the transponder in which you want to search manually.
- 6 Press **»▼«** or **»▲«** to select the required items and press **»OK«** to confirm.

Frequency

Enter the 5-digit channel frequency using **»1...0«**.

Symbol Rate (Ks/s)

Enter the channel's symbol rate in 5 digits using **»1...0«** buttons.

Polarity

Use **»◀«** or **»▶«** to select the channel polarity as **»V«** or **»H«**.

- 7 Select the transponder you have added using **»▼«** or **»▲«** and confirm with **»OK«**.
- Transponder is marked with **»✓«**
- 8 Press **»♦♦♦♦«** (blue).
- **»Channel Search«** menu will be displayed.

- 9 Select **»Channel Type«** using **»▼«** or **»▲«**. Press **»◀«** or **»▶«** to select whether you want to search for only free digital television channels (Free), only scrambled digital television channels (Scramble) or the both (Free+Scramble).

Note:

- If some of the frequencies are not stored completely due the changes in satellite parameters made by the broadcaster, it is recommended to set the **»Network Settings«** option to **»Network«**.

- 10 Select **»Service Type«** using **»▼«** or **»▲«**. Press **»◀«** or **»▶«** to select whether you want to search for only television channels (DTV), only radio (Radio) or the both (All).
- 11 Press **»OK«** to start the search.
 - The **»Channel Tuning«** menu will be displayed and the search for TV channels will start.
 - Search may take several minutes depending on the number of television channels received.

Note:

- The search can be ended prematurely with **»MENU«**.

- 12 Press **»MENU«** to end the setting.

DETAILED CHANNEL SETTINGS

LNB Settings

- 1 Press »MENU« to open the menu.
- 2 Press »◀« or »▶« to select the »CHANNEL« menu and press »OK« to confirm.
- »CHANNEL« menu is now enabled.
- 3 Select »Dish Antenna Setup« using »▼« or »▲« and confirm with »OK«.
- »Dish Antenna Setup« menu will be displayed.
- 4 Select the required items with »▼«, »▲«, »◀«, »▶« or »OK«.

Satellite

Select the satellite from which you want to receive digital stations from the list with »▼« or »▲« and confirm with »OK«.

Transponder

Press »GUIDE« to switch to the transponder list. You can select a transponder from the list, change or delete the current transponder or add a new transponder.

LNB Type

Select the LNB type with »▼« or »▲« and confirm with »OK«.

Note:

- Select 09750/10600 from the list if you use universal LNB.

LNB Power

Select the LNB power as »Off« or as »13/18V«, »13V«, »18V« according to the LNB type with »◀« or »▶«.

DiSEqC 1.0

DiSEqC 1.0 switch allows for receiving from maximum 4 satellites at the same time. In »LNB selection«, select »LNB1«, »LNB2«, »LNB3« or »LNB4« for the satellite that corresponds to the relevant DiSEqC positions with »◀« or »▶«.

DiSEqC 1.1

DiSEqC 1.1 switch allows for receiving from maximum sixteen satellites at the same time. In »LNB Selection«, make selections between »LNB1« and »LNB16« for the satellite that corresponds to the relevant DiSEqC position with »◀« or »▶«.

Motor

Your television supports DiSEqC 1.2 motorized satellite systems. This feature allows to control the satellite through your television.

In »Motor«, make the selections for the relevant motorized satellite system selections with »◀« or »▶«.

Note:

- Information about motorized satellite antenna settings are given under the title "Motorized Antenna Settings (DiSEqC 1.2)".

- 5 Press »EXIT« to end setting.

DETAILED CHANNEL SETTINGS

Motorized antenna setup (DiSEqC 1.2)

Note:

- The LNB settings explained in the section below requires expertise in satellite systems. Contact your authorized dealer about this matter.

Your television supports DiSEqC 1.2 motorized satellite systems. This feature allows to control the satellite through your television.

Adjust the satellite antenna position according to each satellite. These settings can be stored and the antenna can be moved to a preset position.

- 1 Press **»MENU«** to open the menu.
- 2 Press **»◀«** or **»▶«** to select the **»CHANNEL«** menu and press **»OK«** to confirm.
 - **»CHANNEL«** menu is now enabled.
- 3 Select **»Dish Antenna Setup«** using **»▼«** or **»▲«** and confirm with **»OK«**.
 - **»Dish Antenna Setup«** menu will be displayed.
- 4 Press **»▶«** and then press **»▼«** or **»▲«** to select **»Motor«**.
- 5 Select **»DiSEqC 1.2«** with **»◀«** or **»▶«**.
- 6 Press **»••«** (red) for Limit Settings and press **»•••«** (yellow) for Position Settings.

Limit Setting







- **»Move Motor«**: Move the antenna in the east or west direction with **»◀«** or **»▶«**.
- **»Move Step«**: Move the antenna in the east or west direction step by step with **»◀«** or **»▶«**.
- **»Set West Limit«**: Sets the limit that the antenna can move at most in the west direction.
- **»Set East Limit«**: Sets the limit that the antenna can move at most in the east direction.
- **»Goto Reference«**: Rotates the antenna to the set reference point.
- **»Disable Limit«**: Disables the set east and west limits.



Set Position

- **»Move Motor«**: Move the antenna in the east or west direction with **»◀«** or **»▶«**.
 - **»Move Step«**: Move the antenna in the east or west direction step by step with **»◀«** or **»▶«**.
 - **»Store Position«**: Stores the position of the antenna.
 - **»Goto Position«**: Rotates the antenna to the stored position.
 - **»Goto Reference«**: Rotates the antenna to the set reference point.
- 7 Press **»EXIT«** to finish the setting.









DETAILED CHANNEL SETTINGS

Searching for digital television channels through cable automatically

- 1 Open the »Input Source« menu with »«.
- 2 Select »DTV« using »« or »« and confirm with »OK«.
- 3 Press »MENU« to open the menu.
- 4 Press »« or »« to select the »CHANNEL« menu and press »OK« to confirm.
 - »CHANNEL« menu is now enabled.
- 5 Select »Auto Tuning« with »« or »« and confirm with »OK«.
 - »Tuning Setup« menu will be displayed.

Tuning Setup	
Country	Turkey
Tune Type	DTV
Scan type	DVB-C
Scan Type	Full
Network ID	Auto
Frequency	Auto
Symbol Rate	Auto
 Back	 Start

- 6 Go to »Scan Type« with »« or »« and select »DVB-C« with »« or »«.
- 7 Go to »Country« with »« or »« and select the country with »« or »«.

- 8 Select »Tune Type« with »« or »« and select »DTV« with »« or »«.
- 9 Select »Scan Type« using »« or »« and select (»Network Scan« or »Full«) with »« or »«.
 - »Network Scan« scanning function sets the channels according to the cable operator information in the broadcasting signal.
 - »Full« scan function scans the entire frequency range selected. With this search option, search can take a long time. This search type is recommended. Some cable providers do not support »Quick« scan.

Note:

- You can speed up the search. To do this, frequency and network ID information are required. You can obtain such information from your cable provider or find them in Internet forums.

- 10 Press »OK« to start the search.
 - The »Channel Tuning« menu will be displayed and the search for TV channels will start.
 - Search may take several minutes depending on the number of television channels received.







Note:

- The search can be aborted with »EXIT«.









- 11 Press »EXIT« to end searching.

DETAILED CHANNEL SETTINGS







Searching for digital television channels through cable manually

















- 1 Open the »Input Source« menu with »«.
- 2 Select »DTV« using »« or »« and confirm with »**OK**«.
- 3 Press »**MENU**« to open the menu.
- 4 Press »« or »« to select the »CHANNEL« menu and press »**OK**« to confirm.
- »CHANNEL« menu is now enabled.
- 5 Select »DTV Manual Tuning« using »« or »« and confirm with »**OK**«.
- »DTV Manual Tuning« menu will be displayed.









DTV Manual Tuning		
Frequency	770000 KHZ	
Symbol (ks/s)	6900	
QAM Type	QAM 16	
Bad	Normal	Good
.....		

- 6 Select »Frequency« using »« or »« and enter the frequency with »1...0«.
- 7 Select »Symbol (ks/s)« using »« or »« and enter the symbol rate with »1...0«.
- 8 Select »QAM Type« with »« or »« and select the QAM type with »« or »«.
- 9 Press »**OK**« to start the search.

Searching for digital television channels through aerial automatically

- 1 Open the »Input Source« menu with »«.
- 2 Select »DTV« using »« or »« and confirm with »**OK**«.
- 3 Press »**MENU**« to open the menu.
- 4 Press »« or »« to select the »CHANNEL« menu and press »**OK**« to confirm.
- »CHANNEL« menu is now enabled.
- 5 Select »Auto Tuning« with »« or »« and confirm with »**OK**«.
- »Tuning Setup« menu will be displayed.

Tuning Setup			
Country		Turkey 	
Tune Type		DTV 	
Scan type		DVB-T 	
Scan Type		Full 	
Network ID		Auto 	
Frequency		Auto 	
Symbol Rate		Auto 	
.....			
	Back		Start

- 6 Go to »Scan Type« with »« or »« and select »DVB-T« with »« or »«.
- 7 Go to »Country« with »« or »« and select the country with »« or »«.

DETAILED CHANNEL SETTINGS

- 8 Select »Tune Type« with »V« or »^« and select »DTV« with »<« or »>«.
- 9 Press »OK« to start the search.
 - The »Channel Tuning« menu will be displayed and the search for TV channels will start.
 - Search may take several minutes depending on the number of television channels received.

Note:

- The search can be aborted with »EXIT«.

- 10 Press »EXIT« to end searching.

Manual searching for digital television channels with aerial connection

- 1 Open the »Input Source« menu with »>[]«.
- 2 Select »DTV« using »V« or »^« and confirm with »OK«.
- 3 Press »MENU« to open the menu.
- 4 Press »<« or »>« to select the »CHANNEL« menu and press »OK« to confirm.
 - »CHANNEL« menu is now enabled.
- 5 Press »V« or »^« to select »DTV Manual Tuning« and press »OK« to confirm.
 - »DTV Manual Tuning« menu will be displayed.

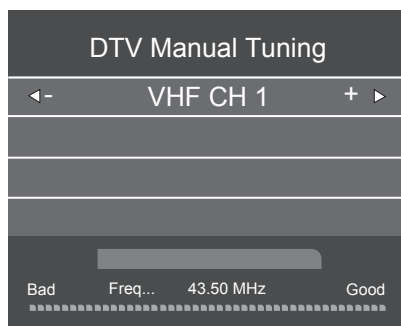

- 6 Select a channel with »<« or »>«.
- 7 Press »OK« to start the search.

DETAILED CHANNEL SETTINGS

Tuning analogue television channels



This setting is only necessary if you have not carried out an analogue search during the first time installation.

The television channel can be set directly or using the search.

Switching the television to analogue channels

Note:

- Analog channels can only be selected while »Air« or »Cable« sources are active.

- 1 Open the »Input Source« menu with »«.
- 2 Select »ATV« using »« or »« and confirm with »OK«.





Note:

- Additional operations are explained in the following sections.









Re-tuning all analogue television channels

Note:

- Plug the rooftop antenna cable (for analogue television stations) into the **RF IN T2** socket on the television.

- 1 Press »MENU« to open the menu.
- 2 Press »« or »« to select the »CHANNEL« menu and press »OK« to confirm.
 - »CHANNEL« menu is now enabled.
- 3 Select »Auto Tuning« with »« or »« and confirm with »OK«.
 - »Tuning Setup« menu will be displayed.

Tuning Setup		
Country	◀	Turkey ▶
Tune Type	◀	ATV ▶
Scan type	◀	DVB-T ▶
Scan Type	◀	Full ▶
Network ID	◀	Auto ▶
Frequency	◀	Auto ▶
Symbol Rate	◀	Auto ▶
◻ MENU Back ◻ ENTER Start		

- 4 Select »Tune Type« with »« or »« and select »ATV« with »« or »«.
- 5 Go to »Country« with »« or »« and select the country with »« or »«.
- 6 Press »OK« to start the search.
 - The »Channel Tuning« menu will be displayed and the search for TV channels will start.
 - Search may take several minutes depending on the number of television channels received.

Note:

- The search can be aborted with »EXIT«.
- 7 Press »EXIT« to end searching.

DETAILED CHANNEL SETTINGS

Tuning the analogue television channels by entering the channel numbers

- 1 Press »MENU« to open the menu.
- 2 Press »◀« or »▶« to select the »CHANNEL« menu and press »OK« to confirm.
– »CHANNEL« menu is now enabled.
- 3 Press »▼« or »▲« to select »ATV Manual Tuning« and press »OK« to confirm.
– »ATV Manual Tuning« menu will be displayed.

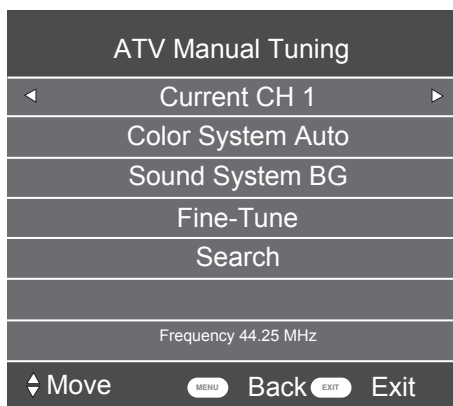

- 4 Select »Current CH« with »▼« or »▲« and press »◀« or »▶« to select preset.
- 5 Select »Color System« with »▼« or »▲«. Press »◀« or »▶« to select »AUTO«, »PAL« or »SECAM«.
- 6 Select »Sound System« with »▼« or »▲«. Press »◀« or »▶« to select »BG«, »I«, »DK« or »L«.
- 7 Select »Search« with »▼« or »▲« and press »◀« or »▶« to start searching.

Note:

- When fine tuning is required, select »Fine-Tune« with »▼« or »▲« and tune with »◀« or »▶«.

Note:

- To set other television channels, repeat steps from 4 to 7.

- 8 Press »EXIT« to finish setting.

Displaying signal information

(only for digital television channels)

- 1 Press »MENU« to open the menu.
- 2 Press »◀« or »▶« to select the »CHANNEL« menu and press »OK« to confirm.
– »CHANNEL« menu is now enabled.
- 3 Select »Signal Information« using »▼« or »▲« and confirm with »OK«.
– »SIGNAL INFORMATION« menu will be displayed.

Notes:

- Signal information changes depending on the current source.
 - The signal level not only depends on your receiver system, but also on the channel which is currently active. Remember this when aligning your antenna using the signal level display.
- 4 Press »EXIT« to finish the screen display.

Service information for dealers



This product complies with the following European directives and regulations: 2006/95/EC: Electrical equipment directive for use within a certain voltage

range.

2004/108/EC: Directive on electromagnetic suitability.

2009/125/EC: Directive relevant for eco-design for energy using product and related; 278/2009: Regulation regarding eco friendly design requirements regarding energy consumption of uncharged external power sources and average active efficiency (for models with AC/DC adapters); 642/2009 Regulation regarding environmentally-conscious design requirements for TVs.

2010/30/EU: Directive on energy labeling of the products that work on energy and the following; 1062/2010: Regulation on energy labeling of TVs.

2011/65/EU: Directive on limitations on use of certain hazardous materials on electric, electronic domestic and office equipment.

Environmental warning



This product has been made from high-quality parts and materials which can be re-used and recycled.

Therefore, do not throw the product away with normal household waste at the end of its life. Take it to a collection point for recycling electrical and electronic devices. This is indicated by this symbol on the product, in the operating manual and on the packaging.

Please find out about collection points operated by your local.

Help protect the environment by recycling used products.

Cleaning the TV set

Pull the power cord out of the mains socket. Clean the appliance with a damp cloth and a mild detergent. Do not use any detergents containing alcohol, spirit, ammonia or scouring agent.

Use a damp, soft cloth to clean the screen. Do not use water with soap or detergent.

Disposing of the packaging

The packaging materials are dangerous for children. Keep the packaging materials out of the reach of children.

The packaging of the product is manufactured from recyclable materials. Dispose of by classifying in accordance with waste regulations. Do not dispose along with normal household waste.

Maintenance

Conformity with WEEE Regulations and Disposing of Waste Product

This product does not contain hazardous and prohibited substances specified in the "Regulations for Supervision of Waste Electrical and Electronic Equipment" Published by Turkish Ministry of Environment and Urban Planning. Conforms to the WEEE Regulation. This product has been made from high-quality parts and materials which can be recycled and re-used. Therefore, do not throw the product away with household and other waste at the end of its life. Take it to a collection point for recycling electrical and electronic devices. Contact your local authority for the collection points in your region. Help preserve the nature and natural resources by recycling used products. For the safety of children, cut the power cord before disposal.

PCB Conformity:

"Does not contain PCB (Poly-chlorinated Biphenyl)."

Explanation of the symbols which may be present on back side of the television set



Double insulation. Television set doesn't require connection to electrical earth (ground).



Alternating current. The set works only with AC line voltage in your household electricity.



Direct current. The set works only with AC/DC adapter.

INFORMATION

Troubleshooting

If the remedies given below do not work, please consult an authorised service. Please bear in mind that malfunctions can also be caused by external devices such as video recorders or satellite receivers.

Problem	Possible cause	Remedy
Screen lit (snow), but no channels	Antenna cable	Is the antenna cable connected?
	No TV channel programmed	Start the channel search
Low picture contrast	Picture settings incorrectly set	Adjust the brightness, contrast or colour setting
	Problem at channel	Test with a different channel
Interference to picture and/or sound	Interference from other devices	Change the position of the device
	Channel tuning	Automatic or manual channel tuning/fine-tune
No colour	Antenna	Have antenna cable or system checked
	Colour intensity at maximum	Turn up the colour
	TV standard setting (if setting option is available)	Select the correct colour standard
	Problem at channel	Test with a different channel
Picture but no sound	Volume set to minimum	Turn up or switch on the volume
No Teletext or faulty teletext	Problem at channel	Test with a different channel
	Television station (has no teletext) or antenna system	Test another channel for fine-tune and ghosts
	Station signal too weak	Check the antenna system
Remote control does not work	No optical connection	Point the remote control at the television set
	Remote control batteries	Check the batteries, change if necessary
	Operating condition undefined	Switch off the television with the main power button for approximately 2 minutes

Note:

- This is a Class A product. During operation the device can cause radio interference. In this case the user may have to remedy this. Please contact your specialist dealer.

GLOSSARY

The television may not have all of the specifications below. It may vary by the model of the television.

Common Interface

It is an interface used in DVB receivers. Scrambled channels can only be viewed with a CA module suitable for the encoding system and the corresponding smart card.

CEC

This feature utilizes CEC (Consumer Electronics Control) protocol.

CEC enables external devices that are connected to the HDMI socket with the HDMI cable to be controlled via the remote control.

DiSEqC

DiSEqC (Digital Satellite Equipment Control) is a digital system that ensures that the motorized multiple-LNB satellite systems are controlled.

DiSEqC is required when two or more satellite locations need to be controlled.

DVB-C

DVB-C (Digital Video Broadcasting - Cable) is a type of DVB used for the transmission of radio and television signals through a cable connection.

DVB-S/S2

DVB-S/S2 (Digital Video Broadcasting - Satellite) broadcasts the DVB signals through the satellite.

DVB-T/T2

DVB-T/T2 (Digital Video Broadcasting - Terrestrial) is a type of DVB used for the transmission of radio and television signals through terrestrial channels.

HD/Full HD/UHD

High Definition (HD) TV is a general name for the television standard that has increased vertical, horizontal and timewise definition.

Full HD is a feature of devices with HDTV that can output or record 1920x1080 pixels of definition.

HD is 3840 x 2160 for UHD.

JPEG

JPEG stands for Joint Picture Experts Group. It is the process where the picture data are compressed.

LNB

The Low Noise Block resides at the center of parabolic antenna.

For example: It implements the satellite frequencies that are between 10.7 - 11.75 or 11.8 - 12.75 GHz in 950 to 2150 MHz and ensures cable transmission with coaxial cables (and with fiber-optic cables recently) and reception with satellite receivers.

MP3

Compressed audio file format.

Noise Reduction

Reduces the "snow" areas by displaying the picture a bit sharper and creating a slight blur. Thus, it must be used as little as possible with good picture material.

Symbol rate

It is the amount of the symbols transmitted in a unit of time in the digital transmission technology.

TransPonder

It is a cluster of various transmitters in a frequency.

Vibrant Colour

Improves colour contrast and contrast setting. This setting is highly powerful for use in normal pictures and it should be used only when necessary (low or off). Otherwise, slight details in the image may be repressed.

WMA

These formats enable audio files that occupy a very small place (even if they have a CD quality) to be recorded and played.

Numbers

- »4:3« format.....26
- »16:9« format.....26

A

- Access control for CA module and smart cards.....42
- Additional functions.....28
- Additional playback functions.....32
- Adjusting the audio format.....40
- Adjusting the volume.....25
- Adjusting the volume or changing the channel.....14
- AD Switch (audio subtitles).....24
- Audio data.....29
- Audio language.....25
 - »Auto« format.....26
- Automatic volume.....24
- Auto standby.....34

B

- Balance.....23
- Basic functions.....25
- Bass.....23
- Blocking a television channel.....35
- Buttons of the remote control.....13, 14

C

- Calling up the next sub-page directly.....28
- Changing stored channels for digital stations.....21
- Changing the audio language.....33
- Changing the menu language.....33
- Changing the PIN code.....35
- Changing the subtitle language.....33
- Changing the Teletext language.....33
- Cleaning the TV set.....52
- Concluding the settings.....24
- Conformity with WEEE Regulations and Disposing of Waste Product.....52
- CONNECTION/PREPARATION.....10, 11
 - Connecting a DVD recorder, DVD player, video recorder or set-top box.....40
 - Connecting an external device.....40
 - Connecting a PC.....41
 - Connecting digital multi-channel amplifier/AV receiver.....40

- Connecting external data media.....30
- Connecting headphones.....40
- Connecting the air and the mains cable.....11
- Connection options.....39
- Connections of the television set.....13
- Creating a favourite list.....22

D

- Deleting channels from the programme edit.....21
- Digi Link connection functions of TV.....38
- Displaying information.....25
- Displaying signal information.....51
- Disposing of the packaging.....52

E

- ELECTRONIC TV GUIDE.....27
- Electronic TV guide.....27
- Enlarging character size.....28
- Environmental warning.....52
- Explanation of the symbols which may be present on back side of the television set.....52

F

- First time installation and channel search.....17

G

- GENERAL INFORMATION.....7

H

- HDMI CEC.....38
- Headphones.....40
- Hi-fi system.....40
- High definition - HD ready.....39

I

- Important notes on environmental protection.....8
- Inserting batteries in the remote control.....12
- Inserting the CA module.....42

L

- LANGUAGE SETTINGS.....33
- LNB Settings.....45
- Locking the control panel (parental control).....36
- Locking the menus.....35

M

- Manual searching for digital television channels with aerial connection.....49
- Motorized antenna settings (DiSEqC 1.2).....46
- Move to desired time.....32
- Moving the channels in the programme edit to a different position.....21
- Muting.....25

N

- Notes on still pictures.....8

O

- Opening the Programme Edit.....21
- OPERATION WITH COMMON INTERFACE.....42

P

- PACKAGING CONTENTS.....9
- Page stop.....28
- Parental Guidance.....35, 36
- PCB Conformity:.....52
- PC MONITOR MODE.....41
- PICTURE AND VOLUME SETTINGS.....23
- Picture data.....29
- Picture settings.....23
- Playback - Basic functions.....31

R

- Receiving digital channels.....7
- Remote control - all functions.....16
- Remote control - main functions.....15
- Repeat functions.....32
- Resetting the television to its original state.....37
- Re-tuning all analogue television channels.....50
- Reveal answer.....28

S

- Searching and selecting the active external device.....38
- Searching cable digital television channels.....19
- Searching for all digital television channels from a satellite automatically.....43
- Searching for digital television channels from a satellite manually.....44

- Searching for digital television channels through aerial automatically.....48
- Searching for digital television channels through cable automatically.....47
- Searching for digital television channels through cable manually.....48
- Searching forward.....32
- Searching television channels with satellite signal.....18
- Searching terrestrial digital television channels.....19
- Selecting aspect ratio.....32
- Selecting a track or picture in steps (SKIP).....32
- Selecting AV channels.....25
- Selecting channels.....25
- Selecting channels from lists.....25
- Selecting language, country and operation mode.....17
- Selecting the channel position for the PC.....41
- Selecting the HDMI source from the television.....38
- Selecting the menu language.....38
- Service information for dealers.....52
- SETTINGS.....17
- Setting up or hanging.....10
- SETUP AND SAFETY.....4
- Skipping television channels.....21
- Sleep timer.....34
- Sleep timer for OSD menu.....34
- Software update (USB).....37
- Sound settings.....23
- Special features of your television.....7
- Subtitles.....25
- SWAP function.....25
- Switching off the device from standby mode.....38
- Switching on and off.....25
- Switching on the external device from standby mode.....38

T

- TELETEXT MODE.....28
- Text mode.....28
- The file browser.....31
- The file formats.....29
- The main menu of the file browser.....31
- Time Zone.....34
- Treble.....23
- Troubleshooting.....53
- Tuning analogue television channels.....50
- Tuning the analogue television channels by entering the channel numbers.....51
- Turning on the television and switching it to standby mode.....14
- Turn the picture display.....32

U

- USB MODE.....29
- USING EXTERNAL DEVICES.....38
- Using the Euro/AV socket.....40

V

- Video data.....29

W

- Watching a blocked television channel.....36
- What is Common Interface?.....42
- With a digital audio/video signal.....40
- With an analogue video signal (progressive).....40

4 AUFSTELLEN UND SICHERHEIT

7 ALLGEMEINE INFORMATIONEN

- 7 Ausstattung des Fernsehgerätes
- 7 Digitale Kanäle empfangen
- 8 Wichtige Hinweise zum Umweltschutz
- 8 Hinweise zu Standbildern

9 LIEFERUMFANG

- 9 Beigepacktes Zubehör

10 ANSCHLIESSEN/VORBEREITEN

- 10 Mit Standfuß aufstellen
- 10 Montage an VESA-Installationsset vorbereiten
- 11 Antenne und Netzkabel anschließen
- 12 Batterien in die Fernbedienung einlegen

13 AUF EINEN BLICK

- 13 Anschlüsse des Fernsehgeräts
- 14 Tasten der Fernbedienung
- 14 Den Fernseher einschalten und in den Bereitschaftsmodus versetzen
- 15 Fernbedienung – Hauptfunktionen
- 16 Fernbedienung – alle Funktionen

17 EINSTELLUNGEN

- 17 Erstinstallation und Kanalsuche...
- 17 Sprache, Land und Betriebsmodus auswählen
- 18 Fernsehkanäle mit Satellitensignal suchen
- 19 Terrestrische digitale Fernsehkanäle suchen
- 19 Digitale Kabelfernsehkanäle suchen
- 21 Gespeicherte Sender für digitale Sender ändern

23 BILD- UND LAUTSTÄRKEEINSTELLUNGEN

- 23 Bildeinstellungen
- 23 Toneinstellungen

25 FUNKTIONSWEISE DES FERNSEHERS – GRUNDFUNKTIONEN

- 25 Grundfunktionen
- 26 Bildformat umschalten

27 ELEKTRONISCHER PROGRAMMFÜHRER

- 27 Elektronischer Programmführer

28 VIDEOTEXT-MODUS

- 28 Videotext-Modus
- 28 Weitere Funktionen

29 USB-MODUS

- 29 Dateiformate
- 30 Externe Datenträger anschließen
- 31 Dateibrowser
- 31 Wiedergabe – Grundfunktionen
- 32 Zusätzliche Wiedergabefunktionen

33 SPRACHEEINSTELLUNGEN

- 33 Menüsprache ändern
- 33 Videotextsprache ändern
- 33 Die Audiosprache ändern
- 33 Untertitelsprache wechseln

34 ZEITEINSTELLUNGEN

- 34 Zeit
- 34 Zeitzone
- 34 Einschlaf-Timer
- 34 Auto Standby
- 34 Einschlaf-Timer für OSD-Menü

35 SPERREINSTELLUNGEN

- 35 Menü sperren
- 35 PIN-Code ändern
- 35 Einen Fernsendeder blockieren
- 36 Einen blockierten Fernsehkanal ansehen
- 36 Jugendschutz
- 36 Bedienfeld sperren (Kindersicherung)

37 SONSTIGE EINSTELLUNGEN

- 37 Software-Update (USB)
- 37 Fernsehgerät auf die Werkseinstellungen zurücksetzen

38	BETRIEB MIT EXTERNEN GERÄTEN	54	GLOSSAR
38	HDMI CEC		
38	HDMI-CEC-Verbindungsfunktionen des Fernsehers	55	INDEX
39	High-Definition - HD-fähig		
39	Anschlussmöglichkeiten		
40	Externe Geräte anschließen		
40	Kopfhörer		
40	HiFi-System		
41	BETRIEB MIT COMMON INTERFACE		
41	Was ist das Common Interface?		
41	CA-Module einsetzen		
41	Zugriffskontrolle für CA-Modul und Smart-card		
42	DETAILLIERTE KANALEINSTELLUNGEN		
42	Sämtliche digitalen Fernsehkanäle eines Satelliten automatisch suchen		
43	Digitale Fernsehkanäle eines Satelliten manuell suchen		
44	LNB-Einstellungen		
45	Motorisierte Antenneneinstellungen (DiSE-qC 1.2)		
46	Automatisch nach digitalen Kabelkanälen suchen		
47	Manuell nach digitalen Kabelkanälen suchen		
47	Automatisch nach digitalen Antennenkanälen suchen		
48	Manuell nach digitalen Antennenkanälen suchen		
49	Analoge Fernsehprogramme einstellen		
50	Signalinformationen anzeigen		
51	INFORMATIONEN		
51	Servicehinweise für den Fachhandel		
51	Umweltwarnung		
51	Fernseher reinigen		
51	Hinweis zur Produktverpackung		
52	INFORMATIONEN		
53	Problemlösung		

Über Ihren Fernseher

- Neben digitalen DVB-S-, DVB-T- und DVB-C-Fernsehprogrammen können Sie mit diesem Fernseher auch analoge Fernsehprogramme ansehen.

Bestimmungsgemäßer Gebrauch

- Der Fernseher ist für den Betrieb in trockenen Räumen bestimmt.
- Benutzen Sie den Fernseher nur mit dem mitgelieferten Standfuß oder mit einer geeigneten VESA-Halterung.
- Der Fernseher ist vor allem zur Wiedergabe von Fernsehsendungen, Streaminginhalten und Musik-/Videomaterial von externen Geräten vorgesehen. Jede andere Verwendung ist ausdrücklich ausgeschlossen.
Es ist nicht geeignet als Infodisplay oder zur überwiegenden Verwendung als Computermonitor. Wenn lange ein Standbild oder ein nicht formatfüllendes Bild angezeigt wird, können für einige Zeit sichtbare Spuren davon auf dem Bildschirm zurückbleiben.
Dies ist kein Defekt, der durch die Garantie abgedeckt wird.

Gerät transportieren

Ziehen Sie vor dem Gerätetransport den Netzstecker heraus. Trennen Sie das Antennenkabel und andere am Fernseher angeschlossene externe Geräte. Verstauen Sie das Gerät in der Originalverpackung, falls Sie diese aufbewahrt haben. Wickeln Sie das Gerät in Luftpolsterfolie ein oder schützen Sie es mit dicker Pappe, falls Sie die Originalverpackung nicht aufbewahrt haben. Achten Sie darauf, Schäden während des Transports zu vermeiden.

Sicherheit

⚠️ WARNUNG

Gefahr eines Stromunfalls

- Demontieren Sie das Fernsehgerät nicht. Bei Schäden, die durch unsachgemäße Eingriffe entstehen, geht der Anspruch auf Gewährleistung verloren.
- Das Fernsehgerät darf nur mit dem beiliegenden Netzkabel/Netzteil betrieben werden.
- Betreiben Sie das Gerät nicht mit defektem Netzkabel/Netzadapter.
- Wenn der Netzstecker des Fernsehers einen Schutzkontakt besitzt, darf er nur in eine Steckdose mit Schutzkontakt gesteckt werden.
- Stecken Sie den Netzstecker des Fernsehers erst dann in die Steckdose, wenn Sie die externen Geräte und die Antenne angeschlossen haben!
- Schützen Sie den Fernseher vor Feuchtigkeit. Stellen Sie keine mit Flüssigkeiten gefüllten Gefäße (Vasen oder Ähnliches) auf den Fernseher.

Brandgefahr

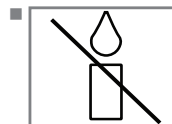

Halten Sie Kerzen und andere offene Flammen vom Gerät fern, damit es nicht zu Bränden kommt.

- Decken Sie nicht die Lüftungsschlitze am Fernseher ab.
- Ziehen Sie bei einem Gewitter immer den Netzstecker und den Antennenstecker.
- Halten Sie Kerzen und andere offene Flammen vom Gerät fern.
- Setzen Sie Batterien keiner extremen Hitze aus, wie z. B. Sonneneinstrahlung, Feuer etc.
- Verwenden Sie nur Batterien des korrekten Typs (Marke, Größe, Eigenschaften). Verwenden Sie keine gebrauchten und neuen Batterien zusammen.

⚠️ WARNUNG

Verletzungen durch herunterfallenden Fernseher

Stellen Sie den Fernseher niemals auf einen instabilen Platz. Das Fernsehgerät könnte herunterfallen und dadurch ernsthafte Verletzungen verursachen, im Einzelfall möglicherweise mit tödlichen Folgen. Beachten Sie folgende Warnhinweise, die vor allem Kinder vor Unfällen bewahren sollen:

- Stellen Sie den Fernseher nur auf Möbeln auf, die ihn sicher tragen können.
- Stellen Sie sicher, dass der Fernseher nicht über die Abmessungen des tragenden Möbels hinausragt.
- Platzieren Sie das Fernsehgerät nicht auf hohen Möbeln, die umkippen könnten, wie z. B. Schränke, Anrichten oder Bücherregale. Falls dies unumgänglich ist, befestigen Sie Möbel und Fernsehgerät an der Wand, damit nichts passieren kann.
- Stellen Sie den Fernseher nicht auf Stoff oder andere Materialien zwischen Fernseher und Möbel.
- Weisen Sie Kinder darauf hin, dass es gefährlich ist, wenn sie versuchen, zum Erreichen des Fernsehers auf das Möbel zu klettern.
- Beachten Sie die obigen Warnhinweise, wann immer Sie den Aufstellungsort des Fernsehers ändern.

ACHTUNG

Verkürzte Lebensdauer durch hohe Betriebstemperatur

- Stellen Sie den Fernseher nicht in unmittelbare Nähe einer Heizung oder in die pralle Sonne.
- Für ausreichende Belüftung halten Sie mindestens 10 cm Abstand um das Fernsehgerät herum ein.



Entsorgung der Verpackung

- Verpackungsmaterialien sind für Kinder gefährlich. Halten Sie Verpackungsmaterialien von Kindern fern.
- Die Verpackung des Gerätes wurde aus recyclingfähigen Materialien hergestellt. Entsorgen Sie sie entsprechend dem Abfallrecht. Bringen Sie sie zur lokalen Sammelstelle für Verpackungsmaterialien.

Verfärbungen an Möbeln durch Gummifüße

- Manche Oberflächen von Möbeln können sich bei Kontakt mit Gummi verfärben. Um die Möbel zu schützen, sollten Sie eine rutschfeste Unterlage aus Glas oder Kunststoff unter den Standfuß legen. Verwenden Sie keine textilen Unterlagen wie Deckchen.

Umwelthinweise

-  Entsorgen Sie die Batterien nicht im Hausmüll. Verbrauchte Batterien müssen im Handel oder bei öffentlichen Sammelstellen abgegeben werden. Damit schonen Sie die Umwelt.
- Achten Sie darauf, Verpackungsmaterialien Ihres Geräts separat entsprechend den Richtlinien örtlicher Behörden zu entsorgen, damit sie umweltfreundlichen Recyclingverfahren zugeführt werden können.
-  Das Gerät darf am Ende seiner Lebensdauer nicht über den normalen Hausmüll entsorgt werden. Führen Sie es dem Recycling von elektrischen und elektronischen Geräten zu.

Tipps zum Energiesparen

- Schalten Sie das Fernsehgerät in den Bereitschaftsmodus, wenn Sie es eine Weile nicht benutzen. In Bereitschaft verbraucht das Fernsehgerät sehr wenig Energie ($\leq 0,5$ W). Wenn Sie das Fernsehgerät längere Zeit nicht benutzen, schalten Sie es mit dem Netzschalter aus oder ziehen Sie den Netzstecker aus der Steckdose. Wenn Sie das Fernsehgerät ausschalten oder von der Spannungsversorgung trennen, funktionieren der Einschalttimer und programmierte Aufnahmen nicht.
- Wählen Sie den Aufstellungsort so, dass kein direktes Sonnenlicht auf den Bildschirm fällt. Dann können Sie eine schwächere Hintergrundbeleuchtung einstellen, was Energie spart.

Ausstattung des Fernsehgerätes

- Mit Ihrem Fernsehgerät können Sie über DVB-S/S2, DVB-T und DVB-C digitale Fernsehprogramme, einschließlich hochauflösender Programme, empfangen und sehen. Derzeit ist der Empfang solcher digitaler Fernsehkanäle in HD jedoch lediglich in einigen Ländern Europas möglich.
- Obwohl dieses Fernsehgerät die aktuellen DVB-S/S2-, DVB-T- und DVB-C-Standards (Stand: April 2013) einhält, kann die Kompatibilität mit künftigen DVB-S/S2-Satellitenübertragungen sowie terrestrischen DVB-T- und DVB-C-Kabelsendungen nicht garantiert werden.
- Ihr Fernsehgerät kann alle analogen und nicht verschlüsselten digitalen Fernsehprogramme empfangen und verarbeiten. Das Fernsehgerät ist dazu mit digitalen und analogen Empfängern ausgestattet. Der Digitalempfänger wandelt Signale digitaler Fernsehsender in ein perfektes Bild- und Tonerlebnis um.
- Der elektronische Programmführer (nur bei digitalen Programmen) informiert Sie auch über kurzfristige Programmänderungen und bietet Ihnen einen Überblick über das gesamte Fernsehprogramm der nächsten Tage. Detaillierte Informationen zu den einzelnen Kanälen – sofern von der Sendeanstalt bereitgestellt – sind auch im 7-tägigen elektronischen Programmführer verfügbar.
- An die USB-Buchsen können Sie verschiedene Datenträger wie zum Beispiel eine externe Festplatte, einen USB-Speicherstick oder eine Digitalkamera anschließen. Mit Hilfe des Dateimanagers können Sie dann gezielt die gewünschten Dateiformate (z.B. MP4-, MP3- oder JPEG-Daten) anwählen und abspielen.

Digitale Kanäle empfangen

- Zum Empfang digitaler Satellitenkanäle (DVB-S/S2) benötigen Sie eine Satellitenantenne. Zum Empfang digitaler Fernsehkanäle (DVB-T) benötigen Sie eine digitale Außen- oder Innenantenne (passive oder aktive Innenantenne mit eigener Stromversorgung). Wenn Sie digitale Fernsehprogramme über Ihre Kabelanlage empfangen möchten (DVB-C), muss das Antennenkabel des Kabelbetreibers an das Fernsehgerät angeschlossen sein.
- Anders als bei analogen Sendungen werden viele digitale Kanäle nicht auf eigenen, separaten Frequenzen abgestrahlt. Stattdessen werden unterschiedliche Kanäle auf regionaler oder nationaler Ebene in Gruppen zusammengefasst, die manchmal auch Bouquets genannt werden.
- Die aktuellen Übertragungsdaten können Sie im Videotext-Angebot verschiedener Kanäle abfragen bzw. einer aktuellen Fernsehfachzeitschrift entnehmen.
- Viele digitale Privatsender (DVB-S/S2, DVB-T und DVB-C) strahlen ihre Sendungen verschlüsselt aus. Solche Sender können nur mit einem passenden CI-Modul nebst Smartcard empfangen, aufgezeichnet und wiedergegeben werden. Lassen Sie sich dazu von einem Fachmann beraten.

Wichtige Hinweise zum Umweltschutz

- Folgende Hinweise helfen Ihnen, natürliche Ressourcen zu schonen und Kosten zu sparen.
- Wenn Sie Ihr Fernsehgerät mehrere Tage lang nicht nutzen, sollten Sie es aus Umweltschutz- und Sicherheitsgründen über den Netzschalter ausschalten. So verbraucht das Fernsehgerät keine Energie.
- Sofern das Gerät mit einem Netzschalter ausgestattet ist, genügt das Abschalten über diesen Schalter. Der Energieverbrauch des Fernsehgerätes erreicht dann nahezu 0 W.
- Im Bereitschaftsmodus verbraucht das Fernsehgerät nur wenig Strom. Allerdings kann es bei bestimmten Funktionen (z. B. beim automatischen Ein- und Ausschalten und bei Timerfunktionen) erforderlich sein, das Fernsehgerät im Bereitschaftsmodus zu belassen.
- Das Fernsehgerät verbraucht bei reduzierter Helligkeit weniger Strom.

Hinweise zu Standbildern

- Wenn ein Standbild längere Zeit am Bildschirm angezeigt wurde, kann dieses – bei darauffolgenden bewegten Bildern – schwach im Hintergrund sichtbar bleiben. Schwache Bilder im Hintergrund entstehen durch die LCD/LED-Technologie und erfordern keine durch die Garantie abgedeckte Maßnahme. Um diese Effekte zu vermeiden/minimieren, beachten Sie bitte die folgenden Hinweise:
- Achten Sie darauf, dass das Fernsehgerät nicht lange Zeit dasselbe Bild anzeigt. Speziell die Logos der Programmanbieter können diesen Effekt verursachen.
- Achten Sie darauf, dass nicht formatfüllende Bilder nicht zu lange am Bildschirm angezeigt werden; wenn Inhalte von einer Sendeanstalt den Bildschirm nicht komplett füllen, zeigen Sie diese durch Änderung des Bildformats bildschirmfüllend an.
- Hohe Helligkeits- und/oder Kontrastwerte verstärken den Effekt. Wir empfehlen daher, Helligkeit und Kontrast so weit wie möglich zu reduzieren.

LIEFERUMFANG

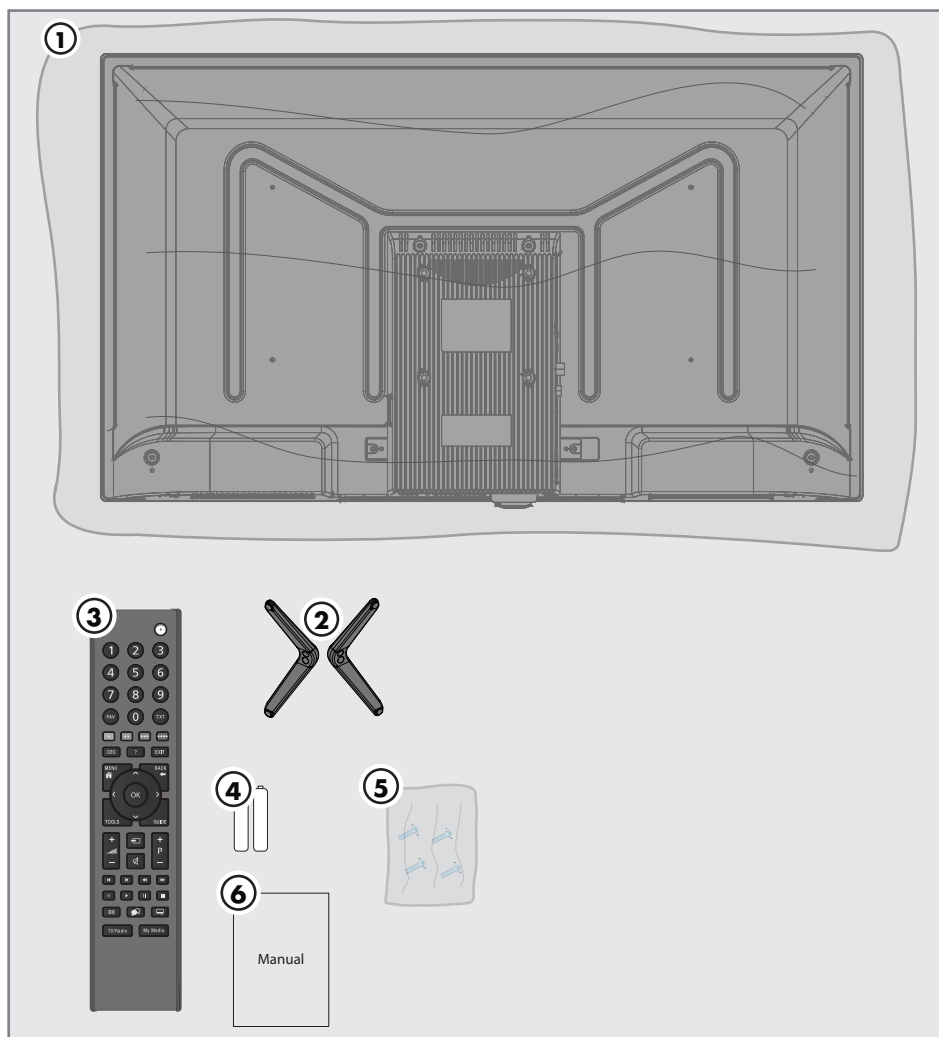

Beigepacktes Zubehör

- 1 Fernseher
- 2 Standfuß
- 3 Fernbedienung
- 4 Batterie für Fernbedienung
- 5 Schrauben und Montageanleitung für Standfuß
- 6 Kurzanleitung

Fernseher aufstellen oder aufhängen

- Wählen Sie den Aufstellungsort so, dass kein direktes Sonnenlicht auf den Bildschirm fällt.

Mit Standfuß aufstellen

- Beachten Sie bei der Montage des Standfußes die beiliegende Montageanleitung.
- Stellen Sie den Fernseher auf einen festen, ebenen Untergrund.

Montage an VESA-Installationsset vorbereiten

Wenden Sie sich zum Kauf der Halterung an einen autorisierten Händler.

Sie benötigen Folgendes:

- Schere
- Kreuzschraubendreher

Bitte beachten Sie Montageanleitung des VESA-Installationssets.

- 1 Den Fernseher in der Folie mit dem Bildschirm nach unten auf eine glatte Fläche legen.
- 2 Die Folie mit einer Schere auf der Rückseite aufschneiden.
- 3 Die benötigten Kabel mit den Anschlüssen des Fernsehers verbinden. Siehe Kapitel "Anschlüsse" in dieser Anleitung.
- 4 Kabel zusammenbinden, damit sie nicht auf den Fußboden herunterhängen.
- 5 Die VESA-Halterung am Fernsehgerät verschrauben und entsprechend ihrer Montageanleitung montieren.

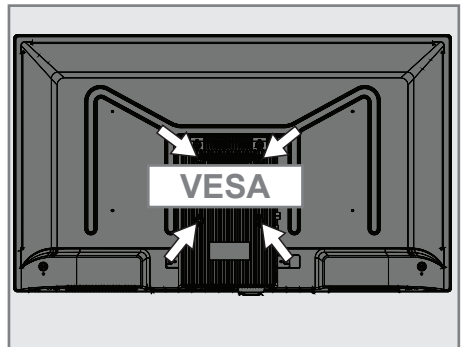

ANSCHLIESSEN/VORBEREITEN

Antenne und Netzkabel anschließen

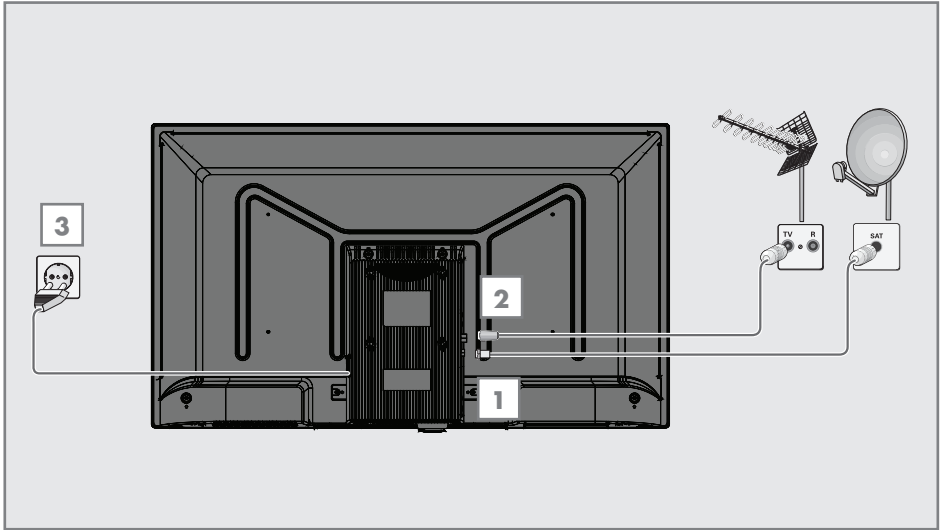

1 Schließen Sie bei digitalen Satellitensendern (DVB-S/S2) das Kabel der Satellitenantenne an den Antennenanschluss **LNB** am Fernseher an:

und / oder

2a Zum Empfang terrestrischer Digitalsender (DVB-T) schließen Sie das Kabel der Außen- oder Innenantenne (aktive oder passive Innenantenne mit eigener Stromversorgung) an den Antenneneingang **RF** des Fernsehgerätes an.

oder

2b Zum Empfang digitaler Kabelsender (DVB-C) schließen Sie das Antennenkabel an den **RF** des Fernsehgerätes an.

oder

2c Zum Empfang analoger Sender verbinden Sie das Antennenkabel mit dem **RF** Anschluss des Fernsehgerätes.

Hinweis:

- Beim Anschluss einer Zimmerantenne muss diese evtl. in verschiedenen Stellungen ausprobiert werden, bis Sie optimalen Empfang erhalten.

3 Stecken Sie den Stecker des Netzkabels in eine Steckdose ein.

Hinweise:

- Stellen Sie sicher, dass das Netzteil an den Fernseher angeschlossen ist, bevor Sie es an die Steckdose anschließen.

- Stecken Sie den Netzstecker des Gerätes erst dann in die Steckdose, wenn Sie die externen Geräte und die Antenne angeschlossen haben!

- Verzichten Sie auf Adapterstecker und Verlängerungskabel, die nicht den geforderten Sicherheitsstandards entsprechen. Führen Sie keinerlei Modifikationen des Netzkabels aus.

Batterien in die Fernbedienung einlegen

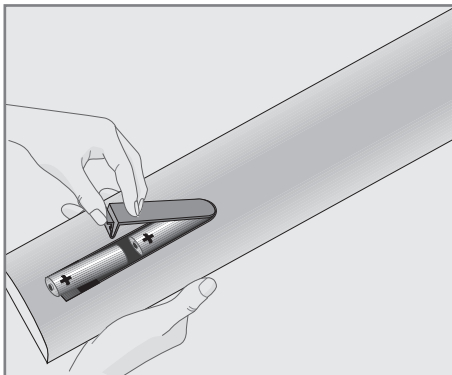

- 1 Öffnen Sie das Batteriefach, indem Sie die Abdeckung entfernen.
- 2 Legen Sie die Batterien ein (2 x Typ Micro, bspw. R03 oder AAA, 1,5 V). Beachten Sie dabei die auf dem Batteriefachboden gekennzeichnete Polung.
- 3 Schließen Sie das Batteriefach wieder.

Hinweis:

- Wenn das Fernsehgerät auf die Fernbedienungsbefehle nicht mehr richtig reagiert, sind wahrscheinlich die Batterien verbraucht. Verbrauchte Batterien unbedingt sofort entfernen.
- Für Schäden, die durch ausgelaufene Batterien entstehen, übernehmen wir keine Haftung.

Umwelthinweis:



- Sorgen Sie dafür, dass verbrauchte Batterien und Akkus gemäß den örtlichen Vorschriften entsorgt werden. Das Symbol an der Batterie und auf der Verpackung weist darauf hin, dass mitgelieferte Batterien nicht mit dem regulären Hausmüll entsorgt werden dürfen. In manchen Fällen kann dieses Symbol gemeinsam mit einem chemischen Symbol erscheinen. Falls Batterien mehr als 0,0005 % Quecksilber oder mehr als 0,004 % Blei enthalten, werden die chemischen Symbole Hg (bei Quecksilber) und Pb (bei Blei) unter dem Symbol gezeigt. Indem Sie solche Batterien ordnungsgemäß entsorgen, leisten Sie einen kleinen, aber dennoch sehr wichtigen Beitrag zu Umweltschutz und Gesundheit.

AUF EINEN BLICK

Anschlüsse des Fernsehgeräts

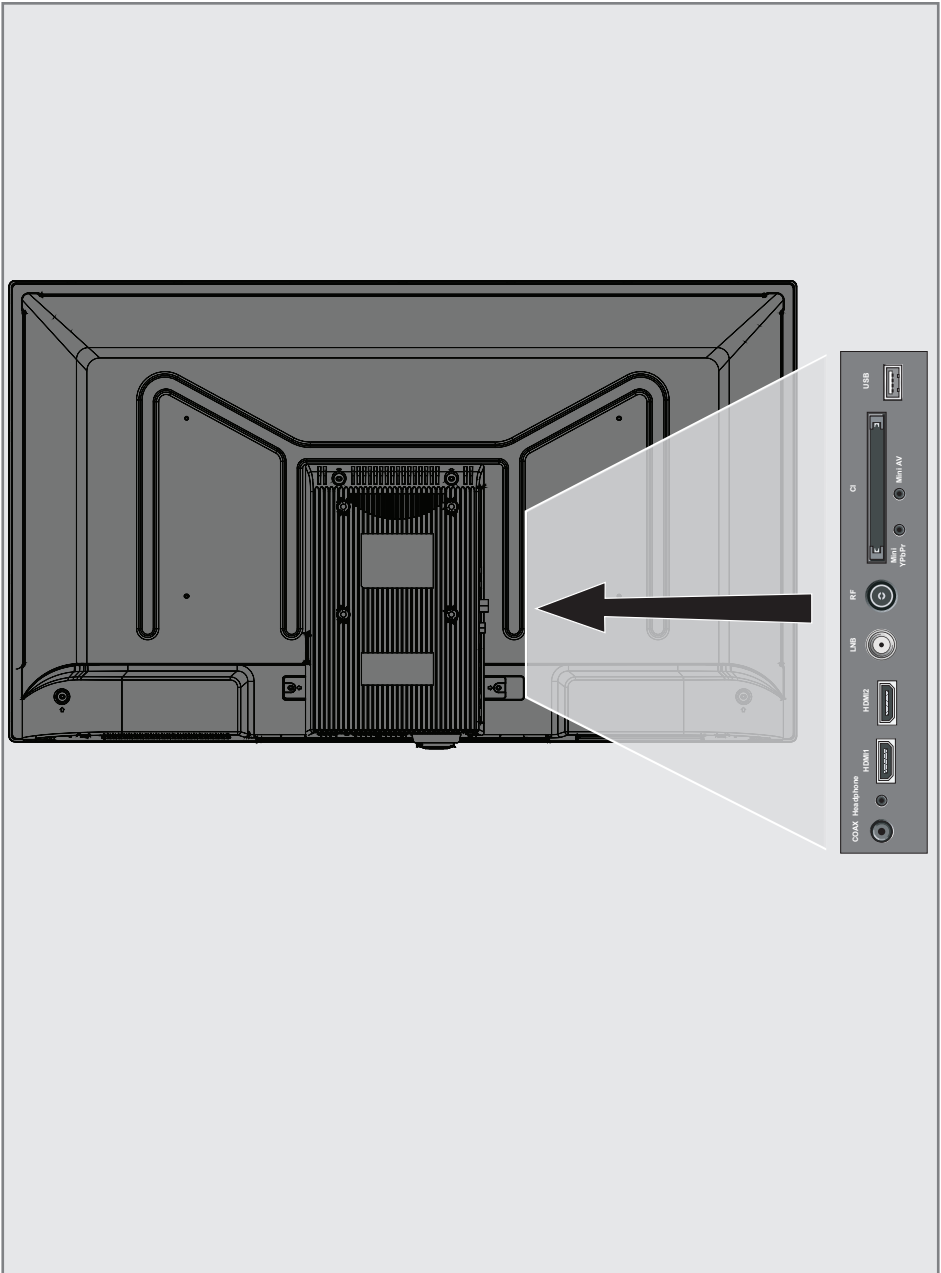

- **COAX:** Koaxialer Audioausgang.
- **Ω:** Kopfhöreranschluss oder externen Audioausgang.
- **HDMI1:** Eingang für digitale Ton- und Bilddaten.
- **HDMI2:** Eingang für digitale Ton- und Bilddaten.
- **LNB:** Eingang für Satellitenantenne.
- **RF:** Für Antennenkabel (terrestrische Antenne oder Kabelanschluss).
- **MINI YPbPr IN:** Component, Audio-/Videoeingang und -ausgang (3,5-mm-Anschluss mit YPbPr-Wandlerkabel).
- **MINI AV:** Audio-/Videoeingang für Kamera. 3,5-mm-Anschluss mit AV-Wandlerkabel).
- **CI:** Für CA-Module zum Empfang verschlüsselter Kanäle.
- **USB:** USB-Anschluss für Datenmedien.

Tasten der Fernbedienung

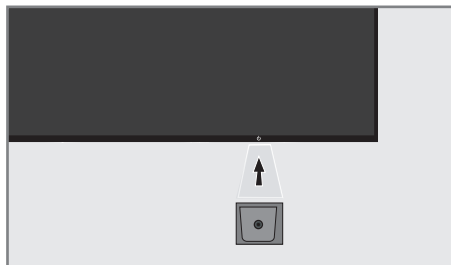

- **⏻:** Schaltet den Fernseher im Bereitschaftsmodus ein und versetzt ihn in den Bereitschaftsmodus.

Den Fernseher einschalten und in den Bereitschaftsmodus versetzen

- 1 Drücken Sie zum Einschalten des Fernsehers aus dem Bereitschaftsmodus "⏻".
- 2 Versetzen Sie den Fernseher mit "⏻" in den Bereitschaftsmodus.

AUF EINEN BLICK

Fernbedienung – Hauptfunktionen

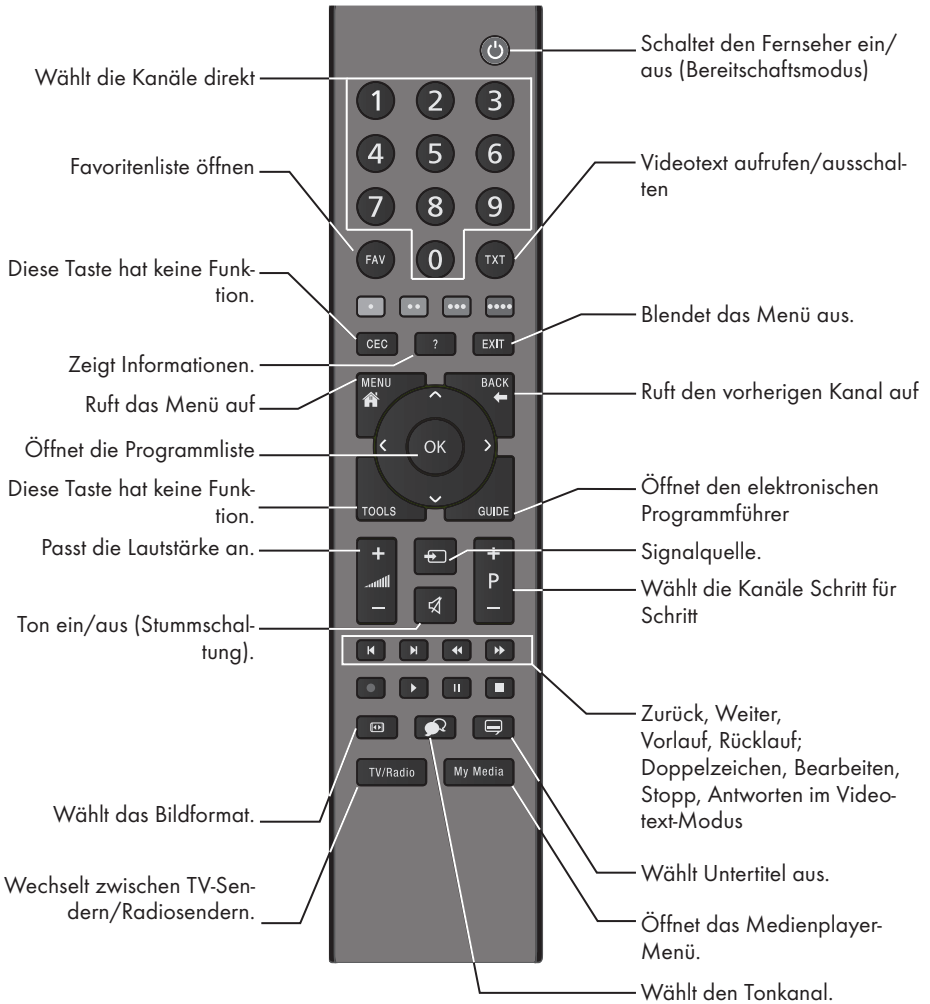

Menünavigation



- ↑
Bewegen den Cursor in den Menüs nach oben und unten.
- ← →
Bewegen den Cursor in den Menüs nach links und rechts.
- (OK)
Öffnet die Kanalliste; aktiviert verschiedene Funktionen.
- ↓

Fernbedienung – alle Funktionen

- ◀ Wählt den vorherigen Titel/das vorherige Bild im Dateibrowser.
- ▶ Wählt den nächsten Titel/das nächste Bild im Dateibrowser.
- ◀◀ Startet den Rücklauf bei der Bildsuche im Dateibrowser.
- ▶▶ Startet den Vorlauf bei der Bildsuche im Dateibrowser.
- ▶ Startet die Wiedergabe im Dateibrowser.
- ▮ Hält die Wiedergabe im Dateibrowser an.
- Beendet die Wiedergabe im Dateibrowser.

Erstinstallation und Kanalsuche...

Dieser Fernseher ist mit einer Funktion ausgestattet, die automatisch Satelliten- (DVB-S/S2), terrestrische (DVB-T), Kabel- (DVB-C) und analoge Kanäle sucht.

Nach Beginn der Suche und Suche nach TV-Kanälen werden die Kanäle in Programme bearbeiten gespeichert und Sie können Sie wie gewünscht in Programme bearbeiten anordnen.

Verschiedene Einstellungen

Sie können je nach dem mit Ihrem Fernseher verbundenen Antennentyp den zu suchenden Sendertyp wählen.

- Siehe Seite 18 zur Suche nach DVB-S/S2 – digitalen Satellitenfernsehskanälen.
- Bei Einrichtung von DVB-T – digitale terrestrische Kanäle siehe Seite 19.
- Einrichtung von DVB-C – digitale Kabelfernsehskanäle siehe Seite 19.
- Beachten Sie zur Einrichtung analoger Fernsehkanäle den Abschnitt "Detaillierte Kanaleinstellungen" auf Seite 49.
- Weitere Einstellungen für digitale Fernsehkanäle finden Sie ebenfalls im Kapitel „Detaillierte Kanaleinstellungen“, ab Seite 42.

Hinweis:

- Wählen Sie Sprache und Land und lesen Sie den relevanten Abschnitt weiter.

Sprache, Land und Betriebsmodus auswählen

- 1 Schalten Sie den Fernseher mit "⏻" aus dem Bereitschaftsmodus ein.
 - Das Menü »Erstinstallation« wird angezeigt, wenn der Fernseher zum ersten Mal eingeschaltet wird.

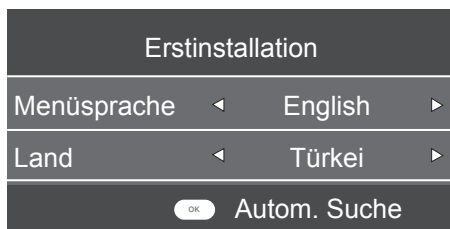

- 2 Wählen Sie mit »◀◀« oder »▶▶« Ihre OSD-Sprache, drücken Sie zum Aufrufen der nächsten Option »▼«.
- 3 Wählen Sie mit »◀◀« oder »▶▶« das Land, drücken Sie zur Auswahl der nächsten Option »▼«.

Hinweis:

- Folgender Abschnitt enthält Informationen zur Einrichtung der Kanäle entsprechend der verbundenen Antennenanlage.

Fernsehk채n채 mit Satellitensignal suchen

- 1 W채hlen Sie im »Sendersuche«-Men체 mit »◀« oder »▶« die Option »Satellit« unter »Scan Typ«.

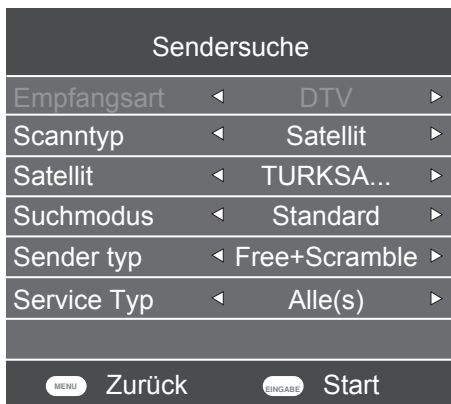

- 2 W채hlen Sie mit »▼« oder »▲« die Option »Satellit« und w채hlen Sie mit »◀« oder »▶« den Satellit, den Sie suchen m枚chten.
- 3 W채hlen Sie mit »▼« oder »▲« die Option »Sendertyp«. Mit »◀« oder »▶« w채hlen, ob nur nach unverschl체selt (Free), nur nach verschl체selt (Scramble) Programmen oder nach beidem (Free+Scramble) gesucht werden soll.

Hinweis:

- Falls einige Frequenzen wegen 脛nderungen der Satellitenparametern seitens des Senders nicht vollst채ndig gespeichert werden, empfehlen wir, die »Netzwerkeinstellungen«-Option auf »Netzwerk« zu setzen.
- 4 W채hlen Sie mit »▼« oder »▲« die Option »Service Type«. W채hlen Sie mit »◀« oder »▶«, ob nur nach Fernsehprogrammen (DTV), nur nach Radioprogrammen (Radio) oder nach beidem (Alle) gesucht werden soll.

- 5 Dr체cken Sie zum Starten der Suche "OK".
 - Das Men체 »Suchlauf« wird angezeigt und die Suche nach Fernsehsendern beginnt.
 - Je nach Anzahl der empfangenen Fernsehsender kann dies durchaus einige Minuten dauern.

Hinweis:

- Mit »EXIT« kann die Suche abgebrochen werden.
- 6 Dr체cken Sie zum Beenden der Suche »EXIT«.

EINSTELLUNGEN

Terrestrische digitale Fernsehkanäle suchen

- 1 Wählen Sie im »Sendersuche«-Menü mit »◀« oder »▶« die Option »DVB-T« unter »Scan Typ«

Sendersuche	
Empfangsart	◀ DTV ▶
Scanntyp	◀ DVB-T/T2 ▶
Scanntyp	◀ Voll ▶
Netzwerk ID	◀ Autom. ▶
Frequenz	◀ Autom. ▶
Symbolrate	◀ Autom. ▶
MENÜ Zurück EINGABE Start	

- 2 Wählen Sie mit »▼« oder »▲« die Option »Empfangsart«.
Wählen Sie mit »◀« oder »▶« die Empfangsart.
 - »DTV« sucht nur nach digitalen Fernsehkanälen.
 - »ATV« sucht nur nach analogen Fernsehkanälen.
 - »DTV + ATV« sucht sowohl nach analogen und digitalen Fernsehkanälen.
- 3 Drücken Sie zum Starten der Suche »OK«.
 - Das Menü »Suchlauf« wird angezeigt und die Suche nach Fernsehsendern beginnt.
 - Je nach Anzahl der empfangenen Fernsehsender kann dies durchaus einige Minuten dauern.

Hinweis:

- Mit »EXIT« kann die Suche abgebrochen werden.
- 4 Drücken Sie zum Beenden der Suche »EXIT«.

Digitale Kabelfernsehkanäle suchen

- 1 Wählen Sie im »Sendersuche«-Menü mit »◀« oder »▶« die Option »DVB-C« unter »Scan Typ«

Sendersuche	
Empfangsart	◀ DTV ▶
Scanntyp	◀ DVB-C ▶
Scanntyp	◀ Voll ▶
Netzwerk ID	◀ Autom. ▶
Frequenz	◀ Autom. ▶
Symbolrate	◀ Autom. ▶
MENÜ Zurück EINGABE Start	

- 2 Wählen Sie mit »▼« oder »▲« die Option »Empfangsart«.
Wählen Sie mit »◀« oder »▶« die Empfangsart.
 - »DTV« sucht nur nach digitalen Fernsehkanälen.
 - »ATV« sucht nur nach analogen Fernsehkanälen.
 - »DTV & ATV« sucht sowohl nach analogen und digitalen Fernsehkanälen.
- 3 Wählen Sie mit »▼« oder »▲« die Option »Scan Typ«, treffen Sie dann mit »◀« oder »▶« Ihre Auswahl (»Voll«, »Speed« oder »Blindsuche«).

Hinweis:

- Sie können die Suche beschleunigen. Dazu benötigen Sie Informationen über Frequenz und Netzwerk-ID. Sie erhalten solche Informationen von Ihrem Kabelanbieter oder in Internetforen.

EINSTELLUNGEN

- 4 Drücken Sie zum Starten der Suche »OK«.
 - Das Menü »Suchlauf« wird angezeigt und die Suche nach Fernsehsendern beginnt.
 - Je nach Anzahl der empfangenen Fernsehsender kann dies durchaus einige Minuten dauern.

Hinweis:

- Mit »EXIT« kann die Suche abgebrochen werden.
- 5 Drücken Sie zum Beenden der Suche »EXIT«.

Gespeicherte Sender für digitale Sender ändern

Am Ende der Suche gefundene Kanäle werden unter »Programme bearbeiten« gespeichert.

Sie können die Kanäle Ihrer Favoritenliste zufügen, die Reihenfolge der in Programme bearbeiten zugefügten Kanäle ändern, Kanäle, die Sie nicht benötigen, löschen und bestimmte voreingestellte Kanäle überspringen.

Rufen Sie unter Programme bearbeiten mit »CH-« die nächste Seite der Kanalliste und mit »CH+« die vorherige Seite der Kanalliste auf.

Programm bearbeiten öffnen

- 1 Rufen Sie mit »MENU« das Menü auf.
- 2 Wählen Sie mit »◀« oder »▶« das »Sender«-Menü und drücken Sie zum Bestätigen »OK«.
 - Das Menü »SENDERSUCHE« ist nun aktiviert.
- 3 Wählen Sie mit »▼« die Option »Programme bearbeiten« und bestätigen Sie Ihre Auswahl mit »OK«.
 - Das Menü »Programme bearbeiten« wird angezeigt.



Sender aus der Programmbearbeitung löschen

- 1 Wählen Sie im Menü »Programme bearbeiten« mit »▼« oder »▲« den zu löschenden Kanal und bestätigen Sie mit »♦♦« (rot).
- 2 Verlassen Sie mit der »EXIT«-Taste »Programme bearbeiten«.

Programme in der Programmbearbeitung an einen anderen Platz verschieben

(Satelliten-, Kabel- und terrestrische Kanäle mit Ausnahme jener, die von der Sendeanstalt deaktiviert wurden)

- 1 Wählen Sie im Menü »Programme bearbeiten« mit »▼« oder »▲« den zu verschiebenden Kanal und bestätigen Sie mit »♦♦♦« (gelb).
- 2 Verschieben Sie den Kanal mit »▼« oder »▲« zu ihrer nächsten Position und bestätigen Sie mit »♦♦♦« (gelb).

Hinweis:

- Wiederholen Sie zum Verschieben weiterer Kanäle die Schritte 2 und 3.
- 3 Verlassen Sie mit der »EXIT«-Taste »Programme bearbeiten«.

Fernsehtkanäle überspringen

Sie können die zu überspringenden Kanäle ermitteln, während Sie mit »P+« oder »P-« Kanäle wählen. Es ist weiterhin möglich, mit den Zifferntasten eine Auswahl zu treffen.

- 1 Wählen Sie im Menü »Programme bearbeiten« mit »▼« oder »▲« den zu überspringenden Kanal und bestätigen Sie mit »♦♦♦♦« (blau).
 - Der Kanal wird mit »⊙« gekennzeichnet.
- 2 Drücken Sie zum Beenden der Suche »EXIT«.

Hinweise:

- Kanäle können wieder aktiviert werden. Wählen Sie mit »▼« oder »▲« den Kanal, drücken Sie zum erneuten Aktivieren des Kanals »♦♦♦♦« (blau).

Favoritenliste erstellen

Sie können Ihre Favoritenkanäle wählen und als Liste speichern.

Hinweis:

- Wählen Sie mit »**FAV**« die Favoritenliste.

- 1 Wählen Sie im »Programme bearbeiten«-Menü mit »**V**« oder »**^**« den Kanal, der der Favoritenliste zugefügt werden soll, und bestätigen Sie mit »**FAV**«.
-Der Kanal wird mit »**♥**« markiert.
- 2 Drücken Sie zum Beenden der Suche »**EXIT**«.

Hinweis:

- Programme können aus der Favoritenliste gelöscht werden. Wählen Sie im Menü »Programme bearbeiten« mit »**V**« oder »**^**« den Kanal und bestätigen Sie mit »**FAV**«.

BILD- UND LAUTSTÄRKEEINSTELLUNGEN

Bildeinstellungen

- 1 Rufen Sie mit "MENU" das Menü auf.
- 2 Wählen Sie mit »◀« oder »▶« das Menü »BILD« und bestätigen Sie Ihre Auswahl mit »OK«.
 - Das »BILD«-Menü ist nun aktiviert.



- 3 Wählen Sie mit »▼« oder »▲« die Option »Bildmodus«, »Kontrast«, »Helligkeit«, »Farbe«, »Schärfe«, »Farbtemperatur« oder »Rauschunterdrückung«.
Wählen Sie mit »◀« oder »▶« den Wert und bestätigen Sie Ihre Auswahl mit »OK«.

Hinweise:

- Im Bildeinstellungen-Menü sind »Kontrast«, »Helligkeit«, »Farbe« und »Schärfe« aktiv, wenn »Bildmodus« und »Persönlich« ausgewählt sind.
- 4 Schließen Sie die Einstellungen mit »EXIT« ab.

Toneinstellungen

- 1 Rufen Sie mit »MENU« das Menü auf.
- 2 Wählen Sie mit »◀« oder »▶« das Menü »TON« und bestätigen Sie Ihre Auswahl mit »OK«.
 - Das »TON«-Menü ist aktiviert.



Hinweis:

- Die weitere Bedienung entnehmen Sie bitte den folgenden Abschnitten.

Höhen

- 1 Wählen Sie mit »▼« oder »▲« die Option »Höhen« und passen Sie sie mit »◀« oder »▶« an.

Hinweis:

- »Höhen« ist im Menü aktiv, wenn die Option »Persönlich« in »Ton Profil« ausgewählt wurde.

Bässe

- 1 Wählen Sie mit »▼« oder »▲« die Option »Bässe« und passen Sie sie mit »◀« oder »▶« an.

Hinweis:

- »Bässe« ist im Menü aktiv, wenn die Option »Persönlich« in »Ton Profil« ausgewählt wurde.

Balance

- 1 Wählen Sie mit »▼« oder »▲« die Option »Balance« und passen Sie sie mit »◀« oder »▶« an.

BILD- UND LAUTSTÄRKEEINSTELLUNGEN _____

Automatische Lautstärke

Fernsehsender senden meist in unterschiedlichen Lautstärken. Die Funktion zur automatischen Lautstärkebegrenzung (AVL, Automatic Volume Limiting) gewährleistet eine einheitliche Lautstärke, wenn Sie von einem Fernsehprogramm auf ein anderes umschalten.

- 1 Wählen Sie mit »▼« oder »▲« die Option »Autom. Lautstärke« und dann mit »◀« oder »▶« die Option »On«.

AD-Schalter (Audiountertitel)

Der AD-Schalter ist ein zusätzlicher Audiokanal für sehbehinderte Menschen. Unter anderem werden darin Aktivitäten, Umgebungen, Szenenänderungen, Gesten und Gesichtsausdrücke der Schauspieler beschrieben.

Dieser Audiokanal wird bei digitalen Fernsehern zeitgleich mit dem normalen Ton übertragen. Die Verfügbarkeit hängt vom jeweiligen Programm ab.

- 1 Wählen Sie mit »▼« oder »▲« die Option »AD Schalter« und dann mit »◀« oder »▶« die Option »On«.
- 2 Wählen Sie mit »▼« oder »▲« die Option »AD Schalter Lautstärke« und passen Sie diese mit »◀« oder »▶« an.



Einstellungen beenden

- 1 Schließen Sie die Einstellungen mit »EXIT« ab.

FUNKTIONSWEISE DES FERNSEHERS – GRUNDFUNKTIONEN

Grundfunktionen

Ein- und ausschalten

- 1 Schalten Sie den Fernseher mit »« aus dem Bereitschaftsmodus ein.
- 2 Schalten Sie den Fernseher mit »« aus dem Bereitschaftsmodus ein.

Kanäle wählen

- 1 Wählen Sie Kanäle mit »**1...0**« direkt.
- 2 Erhöhen oder verringern Sie den Kanal mit »**P+**« oder »**P-**«.
- 3 Öffnen Sie mit »**OK**« die Kanalliste, wählen Sie dann mit »**V**« oder »**^**« den Kanal und drücken Sie zum Bestätigen »**OK**«.

Kanäle aus der Favoritenliste wählen

- 1 Rufen Sie mit »**FAV**« das Favoritenliste-Menü auf.
– Das »Favoritenliste«-Menü wird angezeigt.
- 2 Wählen Sie mit »**V**« oder »**^**« den Kanal und bestätigen Sie mit »**OK**«.

AV-Kanäle wählen

- 1 Öffnen Sie das »Einangsquellen«-Menü mit »«.
- 2 Gewünschte AV-Senderposition mit »**V**« oder »**^**« wählen und mit »**OK**« bestätigen.

Lautstärke anpassen

- 1 Passen Sie die Lautstärke mit »-  +« an.

Ton aus- und einschalten

- 1 Schalten Sie den Ton mit »« aus und wieder ein.

Informationen einblenden

- 1 Drücken Sie zum Anzeigen der Informationen »«.
– Das Menü wird nach kurzer Zeit automatisch ausgeblendet.

Audiosprache

Beim Anschauen digitaler Kanäle können Sie unter verschiedenen Sprachen auswählen. Die Verfügbarkeit hängt vom jeweiligen Programm ab.

- 1 Rufen Sie das Auswahlmenü mit »« auf.
- 2 Wählen Sie mit »**V**« oder »**^**« Ihre Sprache und bestätigen Sie mit »**OK**«.

Untertitel

Bei digitalen Kanälen können Sie unter verschiedenen Untertiteln auswählen. Die Verfügbarkeit hängt vom jeweiligen Programm ab.

- 1 Rufen Sie das Auswahlmenü mit »« auf.
- 2 Wählen Sie mit »**V**« oder »**^**« Ihre Sprache und bestätigen Sie mit »**OK**«.

Zurück zum letzten Programm (SWAP)

Mit dieser Funktion können Sie zwischen dem aktuellen und dem zuletzt geschauten Kanal hin und her schalten.

- 1 Wählen Sie mit »**1...0**« oder »**P+**«, »**P-**« den gewünschten Kanal.
- 2 Schalten Sie mit »**1...0**« oder »**P+**«, »**P-**« zwischen den Kanälen um.
- 3 Kehren Sie mit »**BACK** « zum vorherigen Kanal zurück.

FUNKTIONSWEISE DES FERNSEHERS - GRUNDFUNKTIONEN

Bildformat umschalten

Das Fernsehgerät schaltet automatisch auf das Format 16:9 um, wenn dieses Format an den Euro-AV-Buchsen erkannt wird.

- 1 Wählen Sie das Bildformat mit »«. Das ausgewählte Bildformat, wie z. B. »16:9«, erscheint am Bildschirm.
 - Sie können zwischen folgenden Bildformaten wählen:

»Auto«-Format

Bei 16:9-Sendungen wird automatisch auf das Bildformat »16:9« umgeschaltet.

Bei 4:3-Sendungen wird automatisch auf das Bildformat »4:3« umgeschaltet.

»16:9«-Format

Bei 4:3-Sendungen - und gewählter Funktion »16:9« - erscheint das Bild horizontal verbreitert.

Die Bildgeometrie wird in horizontaler Richtung linear gedehnt.

Bei tatsächlichen 16:9 Signalquellen (von einer SET-TOP-Box an der Euro-AV-Buchse) ist das Bild voll ausgefüllt und die Bildgeometrie korrekt.

»4:3«-Format

Das Bild wird im Format 4:3 gezeigt.

»Zoom 1«-Format

Vergrößert das Bild einmal, wobei es in der Mitte fokussiert wird.

»Zoom 2«-Format

Vergrößert das Bild zweimal, wobei es in der Mitte fokussiert wird.

Elektronischer Programmführer

Der 7-tägige Programmführer bietet eine Übersicht über sämtliche (digitalen) Programme, die im Verlauf der nächsten Woche gesendet werden.

- 1 Rufen Sie mit »**GUIDE**« Informationen zum Programm auf.

Hinweise:

- Nicht alle Kanäle bieten einen umfassenden Programmführer.
 - Viele Sendeanstalten informieren über das aktuelle Tagesprogramm, bieten jedoch keine Detailbeschreibung.
 - Es gibt Sendeanstalten, die keinerlei Informationen anbieten.
- 2 Wählen Sie den Fernsehkanal mit »**V**« oder »**^**« aus.
 - Die tägliche Übertragung des ausgewählten Kanals wird angezeigt.
 - 3 Wechseln Sie mit »**>**« zu den heutigen Sendungen.

Hinweise:

- Mit »**?**« können Sie detaillierte Informationen zum Programm öffnen und schließen.
 - Fügen Sie dem ausgewählten Programm mit »**•••**« (grün) eine Erinnerung hinzu. Drücken Sie zur Auswahl der Erinnerungsdauer wiederholt »**•••**« (grün).
- 4 Wählen Sie mit »**V**« Informationen zu den nächsten Sendungen, mit »**^**« kehren Sie zu Informationen zu aktuellen Sendungen zurück.
 - 5 Wählen Sie mit »**•••••**« (blau) die nächsten Tage, drücken Sie zur Rückkehr zum heutigen Tag »**•••••**« (gelb).
 - 6 Wechseln Sie mit »**<**« wieder zur Kanalauswahl.
 - 7 Mit »**MENU**« blenden Sie den 7-tägigen elektronischen Programmführer aus.

Videotext-Modus

- 1 Videotext mit »**TXT**« einschalten.
- 2 Wählen Sie Videotext-Seiten mit »**1...0**« direkt.
Drücken Sie zur Rückkehr zu Seite 100 »**?**«.
- 2 Kehren Sie mit »**V**« zur vorherigen Seite zurück.
- 3 Rufen Sie mit »**^**« die nächste Seite auf.

Hinweis:

- Am unteren Bildschirmrand ist eine Info-Zeile aus einem roten, grünen und – Sender abhängig – gelben und blauen Schriftfeld zu sehen. Analog dazu verfügt die Fernbedienung über farblich gekennzeichnete Tasten. Wählen Sie die Seiten mit diesen Tasten direkt.
- 4 Videotext mit »**TXT**« beenden.

Weitere Funktionen

Zeichen vergrößern

Falls Sie Schwierigkeiten haben, den Text am Bildschirm zu lesen, können Sie die Zeichengröße verdoppeln.

- 1 Zeichenhöhe einer Videotextseite vergrößern, dazu »**|<**« wiederholt drücken.

Seitenstopp

Unter einer Mehrfachseite können mehrere Unterseiten zusammengefasst sein, die von der Sendeanstalt automatisch weitergeblättert werden.

- 1 Das automatische Umblättern der Unterseiten mit »**<<**« stoppen.
- 2 Funktion mit »**<<<**« beenden.

Nächste Unterseite direkt aufrufen

Wenn die gewählte Videotext-Seite weitere Seiten enthält, wird die Nummer der aktuellen Unterseite sowie die Gesamtseitenzahl angezeigt.

- 1 Drücken Sie zur Auswahl einer Unterseite »**<<**« oder »**>>**«.

Antworten aufdecken

In bestimmten Videotextseiten können verborgene Antworten oder Informationen enthalten sein.

- 1 Drücken Sie zum Anzeigen der Informationen »**>>>**«.
- 2 Drücken Sie zum Ausblenden der Informationen »**>>>**«.

Dateiformate

Ihr Fernsehgerät kann folgende Dateiformate verarbeiten, die über die USB-Buchsen zugeführt werden.

Videodaten

Spezielle Codecs zur Videokomprimierung und -dekomprimierung sorgen für mehr Speicherplatz, ohne die Bildqualität übermäßig zu beeinträchtigen.

Ihr Fernseher unterstützt mit den Standards XVID, H.264/MPEG-4 AVC (L4.1, Ref. Frames: 4), MPEG-4, MPEG-2, MPEG-1, MJPEG, MOV komprimierte Videodaten.

Vom Gerät unterstützte Dateiendungen: ".avi", ".mkv", ".mp4", ".ts", ".mov", ".mpg", ".dat", ".vob". Informationen zum Format (Codec) sind im Dateiinhalt integriert und können je nach Dateiendung variieren. ".avi", ".mkv" oder ".divx"-Dateien mit divx-Codec werden nicht wiedergegeben.

Neben Videodaten enthalten solche Dateien auch per MP3 komprimierte Audiodaten.

Audiodaten

Ihr Fernsehgerät spielt Audiodaten im Format MP3 ab.

MP3 ist eine Abkürzung für MPEG-1 Level 3 und basiert auf dem MPEG-1-Standard, der von der MPEG (Motion Picture Expert Group) entwickelt wurde.

Solche Formate ermöglichen Aufzeichnung und Wiedergabe von Audiodateien, die so gut wie eine CD klingen, jedoch nur einen Bruchteil des Speicherplatzes belegen.

Vom Gerät unterstützte Dateiendungen: ".mp3", ".m4a", ".m4a"

MP3-Dateien können wie vom Computer gewohnt in Ordnern und Unterordnern organisiert werden.

Bilddaten

Ihr Fernsehgerät gibt Bilder in den Formaten JPEG, PNG und BMP wieder.

JPEG ist eine Abkürzung für Joint Picture Experts Group. Es bezeichnet ein Verfahren zur Komprimierung von Bilddateien.

PNG- und BMP-Standards sind Verfahren zum Speichern von Bilddaten mit keinen oder nur geringen Verlusten.

Bilddateien können gemeinsam mit Dateien anderer Typen auf einem Medium gespeichert werden.

Solche Dateien lassen sich in Ordnern und Unterordnern organisieren.

Externe Datenträger anschließen

Vor Anschließen des externen Datenträgers sollten Sie das Fernsehgerät in den Bereitschaftsmodus versetzen. Schalten Sie das Fernsehgerät erst nach Anschließen wieder ein.

Vor Entfernen des externen Datenträgers muss das Fernsehgerät grundsätzlich in den Bereitschaftsmodus versetzt werden, damit es nicht zu Datenverlusten kommt.

Hinweis:

- Wenn Sie für Geräte, die an den »USB«-Anschluss des Fernsehgerätes angeschlossen wurden, ein Stromversorgungskabel verwenden, muss dieses Kabel beim Abschalten des Fernsehgerätes ebenfalls getrennt werden.
- Externe Datenträger dürfen nicht vom Fernsehgerät getrennt werden, während auf Dateien des Datenträgers zugegriffen wird.
- Ein bidirektionaler Datenaustausch im Sinne eines ITE-Gerätes (Information Technology Equipment) gemäß EN 55022/EN 55024 ist nicht möglich.
- Die USB-Übertragung ist kein eigener Betriebsmodus. Es handelt sich hierbei lediglich um eine Zusatzfunktion.

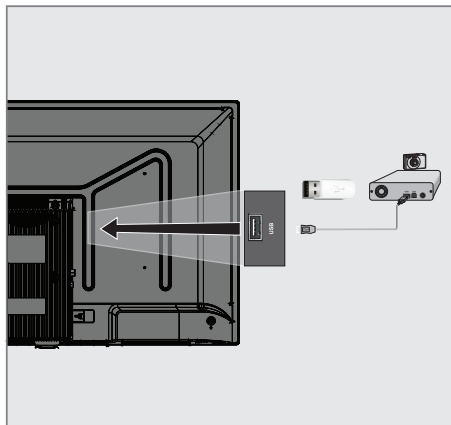

- 1 Schließen Sie externe Datenträger (z. B. externe Festplatte, Digitalkamera, Kartenleser oder MP3-Player) über ein USB-Kabel an den »USB«-Anschluss Ihres Fernsehgerätes an.

oder

Schließen Sie den Speicherstick an der »USB«-Schnittstelle des Fernsehgerätes an.

Dateibrowser

Der Dateimanager zeigt Video-, Audio- und Bilddateien auf externen Datenträgern an.



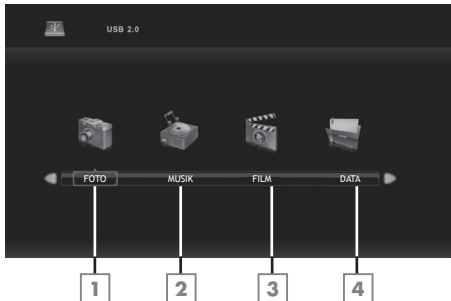











Falls ein externer Datenträger Dateien unterschiedlicher Formate enthält, können Sie nicht benötigte Formate bei Bedarf ausfiltern.



Hauptmenü des Dateibrowsers

- 1 Fotodatenformat.
- 2 Musikdatenformat.
- 3 Filmdatenformat.
- 4 Textdatenformat.

Wiedergabe – Grundfunktionen

- 1 Wählen Sie mit »« das Datenmedium, dann mit »« oder »« die Option »USB« und wählen Sie zum Bestätigen »OK«. – Der Datenmedium-Dateibrowser wird am Bildschirm angezeigt.
- 2 Wählen Sie mit »« oder »« das Format (Videodatei, Audiodatei, Bilddatei, Textdatei).
- 3 Wählen Sie mit »OK« die Dateiübersicht.
 - 1 Wählen Sie mit »« oder »« das externe Datenmedium und bestätigen Sie Ihre Auswahl mit »OK«. – Datenmedium-Indexliste wird angezeigt.
 - 2 Wählen Sie mit »«, »«, »« oder »« die gewünschte Datei und drücken Sie zum Starten der Wiedergabe »«.
 - 3 Drücken Sie zum Anhalten der Wiedergabe »«.
 - 4 Drücken Sie zum Fortsetzen der Wiedergabe »«.
 - 5 Beenden Sie die Wiedergabe mit »«. – Der Dateibrowser wird angezeigt.

Hinweise:

- Drücken Sie »EXIT«, wenn Sie zum übergeordneten Ordner zurückkehren möchten.
- Es kann vorkommen, dass auch eigentlich unterstützte Dateien im USB-Betrieb nicht richtig funktionieren. Dies liegt daran, dass bestimmte Dateien mit nicht standardisierten Komprimierungsverfahren aufgezeichnet wurden, obwohl sie die "richtige" Dateiendung tragen.
- Wenn eine Videodatei über mehrere Tonspuren (Audiostreams) verfügt, können Sie diese bei laufender Wiedergabe im Vollbildmodus mit »« umschalten.

Zusätzliche Wiedergabefunktionen

Je nach Dateiformat stehen die folgenden Zusatzfunktionen zur Verfügung:

Titel/Bild schrittweise auswählen (SKIP)

- 1 Wählen Sie während der Wiedergabe den nächsten Titel/das nächste Bild mit »|«.
- 2 Wählen Sie während der Wiedergabe den vorherigen Titel/das vorherige Bild mit »|«.
- Die Wiedergabe beginnt mit dem ausgewählten Titel oder Bild.

Schneller Vorlauf

(nur bei Video- und Audiodateien)

Sie können verschiedene Geschwindigkeiten wählen (2-, 4-, 8- und 16-facher Vorlauf oder Rücklauf).

- 1 Wählen Sie während der Wiedergabe mit den Tasten »|« oder »|« die Wiedergabegeschwindigkeit.
- 2 Drücken Sie zum Fortsetzen der Wiedergabe »|«.

Sprung zu einer bestimmten Stelle

(nur bei Videodateien)

- 1 Während der Wiedergabe »?« drücken.- Die Bedientasten werden angezeigt.
- 2 Wählen Sie mit »|« oder »|« die Option »Umschaltzeit« und drücken Sie »OK«.
- 3 Geben Sie mit den Tasten »1...0« die Zeit ein und drücken Sie »OK«.

Bildformat auswählen

(nur bei Videodateien)

- 1 Während der Wiedergabe »?« drücken. - Die Bedientasten werden angezeigt.
- 2 Wählen Sie mit »|« oder »|« die Option »Bildformat« und drücken Sie dann wiederholt »OK«. Stellen Sie das Bildformat auf »4:3«, »16:9«, »Zoom 1«, »Zoom 2« oder »Auto« ein.

Bilder drehen

(nur bei Bilddateien)

Sie können die Bildanzeige um 90 ° drehen.

- 1 Drehen Sie Bilder während der Wiedergabe mit »?« um 90 °. - Die Bedientasten werden angezeigt.
- 2 Wählen Sie mit »|« oder »|« die Option »Rotat«, drücken Sie dann wiederholt »OK«. Das Bild wird mit jedem Tastendruck um 90 ° gedreht.

Wiederholungsfunktionen

Möglichkeiten:

- »Repeat 1«, der ausgewählte Titel wird einmal wiederholt
- »Repeat ALL«, alle Titel werden wiederholt wiedergegeben.
- »RepeatNone«, Titel werden nicht wiederholt.

- 1 Drücken Sie während der Wiedergabe »DISPLAY«. - Die Bedientasten werden angezeigt.
- 2 Wählen Sie mit »|« oder »|« die Option »Wiederholen«, drücken Sie dann zum erneuten Ändern der Funktion wiederholt »OK«.

SPRACHEINSTELLUNGEN

- 1 Rufen Sie mit **"MENU"** das Menü auf.
- 2 Wählen Sie mit **»◀«** oder **»▶«** das Menü **»KONFIGURATION«** und bestätigen Sie Ihre Auswahl mit **»OK«**.
 - Das Menü **»KONFIGURATION«** ist nun aktiviert.

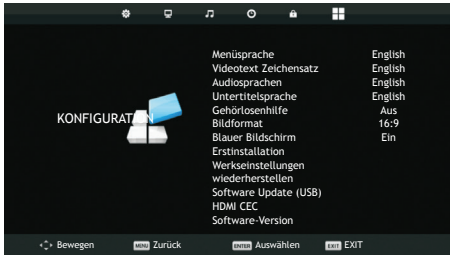

Hinweis:

- Die weitere Bedienung entnehmen Sie bitte den folgenden Abschnitten.

Menüsprache ändern

- 1 Wählen Sie mit **»▼«** oder **»▲«** die Option **»Menüsprache«** und bestätigen Sie mit **»OK«**.
 - Das Sprachauswahl-Menü wird eingeblendet.
- 2 Wählen Sie mit **»▼«, »▲«, »◀«** oder **»▶«** die Sprache und bestätigen Sie Ihre Auswahl mit **»OK«**.
- 3 Schließen Sie die Einstellungen mit **»EXIT«** ab.

Videotextsprache ändern

- 1 Wählen Sie mit **»▼«** oder **»▲«** die Option **»Videotext Zeichensatz«** und bestätigen Sie mit **»OK«**.
 - Das Menü zur Auswahl des Videotext-Zeichensatzes wird eingeblendet.
- 2 Wählen Sie mit **»▼«** oder **»▲«** die Sprache und bestätigen Sie Ihre Auswahl mit **»OK«**.
- 3 Schließen Sie die Einstellungen mit **»EXIT«** ab.

Die Audiosprache ändern

(nur bei digitalen Fernsehprogrammen)

Sie können primäre und sekundäre Audiosprachen zuweisen.

- 1 Wählen Sie mit **»▼«** oder **»▲«** die Option **»Audiosprachen«** und bestätigen Sie mit **»OK«**.
 - Das Menü Audiosprachen wird eingeblendet.
- 2 Wählen Sie unter **»Audiosprachen«** mit **»◀«** oder **»▶«** die Option **»Erste«**, wählen Sie mit **»▼«, »▲«** oder **»◀«, »▶«** die primäre Audiosprache.
- 3 Wählen Sie mit **»MENU«** die Option **»Audiosprachen«** und mit **»◀«** oder **»▶«** die Option **»Zweite«**.
- 4 Wählen Sie mit **»▼«, »▲«** oder **»◀«, »▶«** die zweite Audiosprache und bestätigen Sie Ihre Auswahl mit **»OK«**.
- 5 Schließen Sie die Einstellungen mit **»EXIT«** ab.

Untertitelsprache wechseln

(nur bei digitalen Fernsehprogrammen)

Sie können die Untertitelsprache auswählen und eine zweite Untertitelsprache zuweisen.

- 1 Wählen Sie mit **»▼«** oder **»▲«** die Option **»Untertitelsprache«** und bestätigen Sie mit **»OK«**.
 - Das Menü Untertitelsprache wird eingeblendet.
- 2 Wählen Sie unter **»Untertitelsprache«** mit **»◀«** oder **»▶«** die Option **»Erste«**, wählen Sie mit **»▼«, »▲«** oder **»◀«, »▶«** die erste Audiosprache.
- 3 Wählen Sie mit **»MENU«** die Option **»Untertitelsprache«** und mit **»◀«** oder **»▶«** die Option **»Zweite«**.
- 4 Wählen Sie mit **»▼«, »▲«** oder **»◀«, »▶«** die zweite Untertitelsprache und bestätigen Sie Ihre Auswahl mit **»OK«**.
- 5 Schließen Sie die Einstellungen mit **»EXIT«** ab.

ZEITEINSTELLUNGEN

- 1 Rufen Sie mit »MENU« das Menü auf.
- 2 Wählen Sie mit »◀« oder »▶« das Menü »UHRZEIT« und bestätigen Sie Ihre Auswahl mit »OK«.
– Das Menü »UHRZEIT« ist nun aktiviert.



Hinweis:

- Die weitere Bedienung entnehmen Sie bitte den folgenden Abschnitten.

Zeit

Aktuelle Zeit- und Datuminformationen werden automatisch von der Sendeanstalt abgerufen.

Zeitzone

- 1 Wählen Sie mit »▼« oder »▲« die Option »Zeitzone« und bestätigen Sie mit »OK«
- 2 Wählen Sie mit »▼«, »▲«, »◀« oder »▶« die Zeitzone und bestätigen Sie Ihre Auswahl mit »OK«.
- 3 Schließen Sie die Einstellungen mit »EXIT« ab.

Einschlaf-Timer

Sie können eine Zeit zur Abschaltung des Fernsehers eingeben. Das Fernsehgerät wechselt nach Ablauf der eingestellten Zeit in den Bereitschaftsmodus.

- 1 Wählen Sie mit »▼« oder »▲« die Option »Einschlaf-Timer« und bestätigen Sie mit »OK«.
- 2 Wählen Sie mit »▼« oder »▲« den Einschlaf-Timer und bestätigen Sie mit »OK«.

Hinweis:

- Deaktivieren Sie die Funktion, indem Sie mit »▼« oder »▲« die Option »Off« wählen.
- 3 Schließen Sie die Einstellungen mit »EXIT« ab.

Auto Standby

Diese Funktion versetzt den Fernseher entsprechend den europäischen Verordnungen bei 5-minütigem ausbleibendem Signal nach 4 Stunden in den Bereitschaftsmodus, wenn keine Taste am Bedienfeld des Fernsehers oder an der Fernbedienung gedrückt wird.

- 1 Wählen Sie mit »▼« oder »▲« die Option »Auto Standby« und bestätigen Sie mit »OK«.
- 2 Wählen Sie mit »▼« oder »▲« den Einschlaf-Timer und bestätigen Sie mit »OK«.

Hinweis:

- Sie können die Funktion deaktivieren, indem Sie mit »▼« oder »▲« die Option »Off« wählen.
- 3 Schließen Sie die Einstellungen mit »EXIT« ab.

Einschlaf-Timer für OSD-Menü

Mit dieser Funktion können Sie angeben, wie lange das Menü am Bildschirm angezeigt werden soll.

- 1 Wählen Sie mit »▼« oder »▲« die Option »Einschlaf-Timer für OSD-Menü« und bestätigen Sie mit »OK«.
- 2 Wählen Sie mit »▼« oder »▲« den Einschlaf-Timer und bestätigen Sie mit »OK«.
- 3 Schließen Sie die Einstellungen mit »EXIT« ab.

SPERREINSTELLUNGEN

- 1 Rufen Sie mit »MENU« das Menü auf.
- 2 Wählen Sie mit »◀« oder »▶« das Menü »SCHUTZ« und bestätigen Sie Ihre Auswahl mit »OK«.
– Das Menü »SCHUTZ« ist nun aktiviert.



Hinweis:

- Die weitere Bedienung entnehmen Sie bitte den folgenden Abschnitten.

Menü sperren

Mit dieser Funktion können Sie »Auto. Tuning«, »Programme bearbeiten« und »Dish Antenna Setup« verriegeln, sodass diese Funktionen ohne Eingabe des PIN-Codes nicht zugänglich sind.

- 1 Drücken Sie im »SCHUTZ«-Menü »OK« und geben Sie mit »1...0« am angezeigten Kennwortbildschirm den PIN-Code »0000« ein.
– Die Menüoptionen sind nun aktiviert.
- 2 Wählen Sie mit »▼« oder »▲« die Option »System sperren« und bestätigen Sie mit »◀« oder »▶«.
- 3 Aktivieren Sie die Sperre mit »◀« oder »▶«.

Hinweis:

- Wählen Sie zum Deaktivieren der Menüsperrung mit »◀« oder »▶« die Option »Off«.
- 4 Schließen Sie die Einstellungen mit »EXIT« ab.

PIN-Code ändern

Sie können statt des Werkscodes »0000« einen persönlichen PIN-Code eingeben.

Notieren Sie sich bitte Ihren persönlichen PIN-Code.

Wählen Sie mit »▼« oder »▲« die Option »Kennwort setzen« und bestätigen Sie mit »OK«.

- 5 Geben Sie die aktuelle vierstellige PIN über »1...0« ein.
– »Neues Kennwort eingeben« ist nun aktiviert.
- 6 Geben Sie mit »1...0« Ihren neuen vierstelligen persönlichen PIN-Code ein.
- 7 Geben Sie Ihren persönlichen PIN-Code mit »1...0« erneut ein.
- 8 Schließen Sie die Einstellungen mit »EXIT« ab.

Einen Fernsehsender blockieren

Sie können einzelne Fernsehkanäle mit einem persönlichen PIN-Code sperren, zum Beispiel Kanäle, die sich nicht für Kinder eignen.

Hinweis:

- Die Option »Menu sperren« muss auf »On« gesetzt sein, damit die Programmsperre funktioniert.

- 1 Drücken Sie im »SCHUTZ«-Menü »OK« und geben Sie mit »1...0« am angezeigten Kennwortbildschirm den PIN-Code »0000« ein.
– Die Menüoptionen sind nun aktiviert.
- 2 Wählen Sie mit »▼« oder »▲« die Option »Sender sperren« und bestätigen Sie mit »OK«.
– Das Menü »Sender sperren« wird angezeigt.
- 3 Wählen Sie mit »▲« oder »▼« den Kanal, den Sie sperren möchten, und drücken Sie »♦♦« (grün).
– Der Kanal wird gekennzeichnet.
- 4 Schließen Sie die Einstellungen mit »EXIT« ab.

Einen blockierten Fernsehkanal ansehen

Sie können einen mit einem PIN-Code gesperrten Fernsehkanal ansehen, indem Sie den Fernsehkanal auswählen und den PIN-Code eingeben.

- 1 Das gesperrte Fernsehprogramm mit »1...0« oder »P+«, »P-« anwählen.
- 2 Geben Sie am eingeblendeten Kennwortbildschirm mit den Tasten »1...0« den PIN-Code »0000« ein.
- Blockierter Kanal kann angezeigt werden.

Hinweis:

- Das Fernsehprogramm wird nach einem Wechsel des Programmplatzes wieder gesperrt.

Jugendschutz

Es gibt eine Vielzahl von Filmen, die sich nicht für Kinder eignen.

Diese Sendungen enthalten Informationen, die diese Inhalte oder die Szenen markieren und sind mit Zugangslevel von 3 bis 18 versehen. Sie können einen der Zugangslevel wählen und damit die Wiedergabe autorisieren.

- 1 Drücken Sie im »SCHUTZ«-Menü »OK« und geben Sie mit »1...0« am angezeigten Kennwortbildschirm den PIN-Code »0000« ein.
- Die Menüoptionen sind nun aktiviert.
- 2 Wählen Sie mit »V« oder »^« die Option »Jugendschutz« und bestätigen Sie mit »<« oder »>«.
- 3 Wählen Sie den Zugangslevel mit »V« oder »^«.
- 4 Schließen Sie die Einstellungen mit »EXIT« ab.

Bedienfeld sperren (Kindersicherung)

Falls die Bedienfeldsperre aktiviert ist, funktionieren die Tasten am Fernseher nicht.

- 1 Drücken Sie im »SCHUTZ«-Menü »OK« und geben Sie mit »1...0« am angezeigten Kennwortbildschirm den PIN-Code »0000« ein.
- 2 Wählen Sie mit »V« oder »^« die Option »Tastensperre« und drücken Sie zum Aktivieren (Ein) oder Deaktivieren (Aus) der Tastensperre »<« oder »>«.
- 3 Schließen Sie die Einstellungen mit »EXIT« ab.

SONSTIGE EINSTELLUNGEN

- 1 Rufen Sie mit »**MENU**« das Menü auf.
- 2 Wählen Sie mit »**◀**« oder »**▶**« das Menü »**KONFIGURATION**« und bestätigen Sie Ihre Auswahl mit »**OK**«.
 - Das Menü »**KONFIGURATION**« ist nun aktiviert.



Hinweis:

- Die weitere Bedienung entnehmen Sie bitte den folgenden Abschnitten.

Software-Update (USB)

- 1 USB-Stecker des USB-Memory Sticks in Buchse **USB** des Fernsehgerätes stecken.
- 2 Wählen Sie im »**KONFIGURATION**«-Menü mit »**▼**« oder »**▲**« die Option »**Software Update (USB)**« und bestätigen Sie mit »**OK**«. Drücken Sie am angezeigten Warnbildschirm »**◀**«.
 - Die Software auf dem USB-Speicherstick wird installiert.

Fernsehgerät auf die Werkzeugeinstellungen zurücksetzen

Mit dieser Funktion löschen Sie die Programmtabellen und alle persönlichen Einstellungen.

- 1 Wählen Sie im »**KONFIGURATION**«-Menü mit »**▼**« oder »**▲**« die Option »**Reset**« und bestätigen Sie mit »**OK**«.
- 2 Drücken Sie am Warnbildschirm »**◀**«.
 - Das »**Erstinstallation**«-Menü wird nach kurzer Zeit angezeigt.

HDMI CEC

Ihr Fernsehgerät ist mit der HDMI-CEC-Funktion ausgestattet. Diese Funktion verwendet das CEC- (Consumer Electronics Control) Protokoll. CEC ermöglicht Ihnen, externe Geräte wie DVD-Player, Digitalempfänger oder Videorecorder an das Fernsehgerät anzuschließen und über die HDMI-Verbindung zu steuern. Diese Funktion muss von beiden beteiligten Geräten unterstützt werden.

Ihr Fernsehgerät unterstützt die folgenden Funktionen. Detaillierte Informationen über diese Funktion finden Sie in der Bedienungsanleitung des externen Gerätes.

HDMI-CEC-Verbindungsfunktionen des Fernsehers

Externes Gerät aus dem Bereitschaftsmodus einschalten

Wenn Sie das externe Gerät (z. B. einen DVD-Player) aus dem Bereitschaftsmodus einschalten, schaltet sich Ihr Fernsehgerät ebenfalls aus dem Bereitschaftsmodus ein und schaltet gleich zu dem HDMI-Eingang um, mit dem das externe Gerät verbunden ist.

Abhängig von der Ausstattung des externen Gerätes kann aber auch nur das externe Gerät (z. B. AV-Receiver) eingeschaltet werden, das Fernsehgerät jedoch im Bereitschaftsmodus bleiben.

HDMI-Quelle vom Fernseher aus wählen

Wenn Ihr Fernsehgerät eingeschaltet ist und Sie danach das externe Geräte (z. B. einen DVD-Player) einschalten, wird die passende HDMI-Quelle am Fernsehgerät aktiviert.

Menüsprache wählen

Beim Umstellen der Menüsprache am Fernsehgerät wechselt auch die Menüsprache am externen Gerät. (Sofern vom externen Gerät unterstützt.)

Externes Gerät in den Bereitschaftsmodus schalten

Wenn Sie Ihr Fernsehgerät in den Bereitschaftsmodus schalten, wird auch das externe Gerät (sofern eingeschaltet) in den Bereitschaftsmodus versetzt.

HDMI CEC ist an Ihrem Fernseher immer aktiv. Lesen Sie in der Bedienungsanleitung des externen Gerätes nach, wie die entsprechende Funktion dort aktiviert wird.

Externe Geräte suchen und aktivieren

- 1 Rufen Sie mit »MENU« das Menü auf.
- 2 Wählen Sie mit »◀« oder »▶« das Menü »KONFIGURATION« und bestätigen Sie Ihre Auswahl mit »OK«.
 - Das Menü »KONFIGURATION« ist nun aktiviert.



- 3 Wählen Sie mit »▼« oder »▲« die Option »HDMI CEC« und drücken Sie zum Bestätigen »OK«.
- 4 Setzen Sie »CEC Control« mit »◀« oder »▶« auf »On«.
 - Das Menü »HDMI CEC« ist nun aktiviert.
- 5 Wählen Sie mit »▼« oder »▲« die Option »Device List« und drücken Sie zum Bestätigen »OK«.
 - Bestehende Geräte werden gesucht und im Menü angezeigt
- 6 Wählen Sie mit »▼« oder »▲« das Gerät, das Sie steuern möchten, und drücken Sie zum Bestätigen »OK«.
- 7 Drücken Sie zum Beenden der Suche »EXIT«.

HDMI™

HIGH-DEFINITION MULTIMEDIA INTERFACE
HDMI, das HDMI-Logo sowie High-Definition Multimedia Interface sind Handelsmarken oder geschützte Handelsmarken der HDMI Licensing LLC.

High-Definition – HD-fähig

Ihr Fernsehgerät kann HD-Signale wiedergeben (HDTV).

Schließen Sie die entsprechende Eingangsquelle (z. B. HDTV-Empfänger oder HD-DVD-Player) an den »HDMI«-Eingang (für digitale HDTV-Quellen) an.

Dadurch können Sie auch digitale HDTV-Programme, die kopiergeschützt sind (HDCP, High Bandwidth Digital Content Protection), ohne Probleme ansehen.

Anschlussmöglichkeiten

- An welche Buchsen des Fernsehgerätes Sie Ihre externen Geräte anschließen, hängt davon ab, mit welchen Anschlüssen das externe Gerät ausgestattet ist und welche Signale zur Verfügung stehen.
- Beachten Sie: Bei vielen externen Geräten muss die Auflösung des Videosignals an die Eingänge des Fernsehgerätes angepasst werden (siehe Bedienungsanleitung des externen Gerätes). Welchen Wert Sie einstellen müssen, entnehmen Sie bitte den angegebenen Richtwerten in den Kapiteln über die verschiedenen Anschlussmöglichkeiten.
- Schließen Sie keine Geräte an, wenn Ihr Gerät eingeschaltet ist. Schalten Sie vor dem Anschließen auch die anderen Geräte aus!
- Stecken Sie den Netzstecker des Gerätes erst dann in die Steckdose, nachdem Sie die externen Geräte angeschlossen haben!

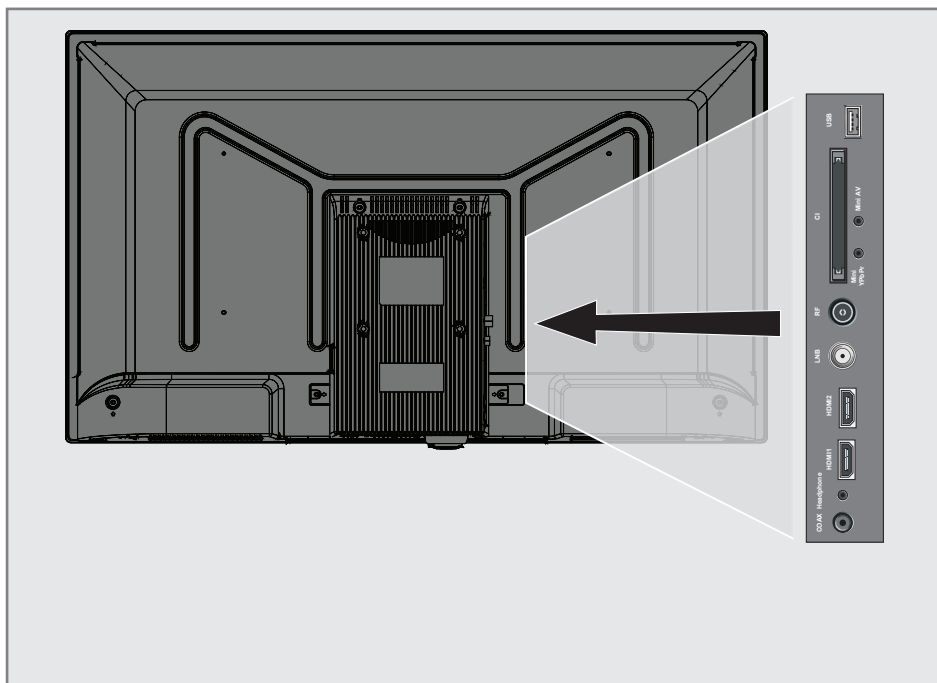

Betrieb mit EXTERNEN GERÄTEN

Externe Geräte anschließen

... mit digitalen Ton-/Bildsignalen

- Geeignete Geräte: Digitaler Satelliten-Receiver, PlayStation, Blu-ray-Player, DVD-Player/-Recorder, Digitelempfänger, Notebook, PCs.
- Bildsignal: Digital; Auflösung: Standard 576p; HDTV 720p, 1080i und 1080p.
- Tonsignal: Digital (Stereo, Mehrkanal komprimiert, unkomprimiert).
- Programmplatz »HDMI«.

- 1 Schließen Sie den HDMI-Ausgang des externen Gerätes über ein normales HDMI-Kabel (zur Video- und Audioübertragung) an den Anschluss »HDMI1« und »HDMI2« Ihres Fernsehgerätes an.

... mit analogem Videosignal (Progressive)

- Geeignete Geräte: DVD-Player/-Recorder, Spielekonsole.
- Videosignal: YUV; Auflösung: Standard 576p; HDTV 720p, 1080i, 1080p.
- Tonsignal: Stereo, analog.
- Programmplatz »Component«.



- 1 Die Buchsen »**MINI YPbPr IN**« des Fernsehgerätes und die entsprechenden Buchsen des externen Gerätes (mit Wandlerkabel) über Cinch-Kabel (Videosignal) verbinden.
- 2 Die Buchsen »**MINI YPbPr IN**« des Fernsehgerätes und die entsprechenden Buchsen des externen Gerätes (mit Wandlerkabel) über ein Cinch-Kabel (Audiosignal) verbinden.

... mit analogen Fernsehsignalen

- Geeignete Geräte: DVD-Player/-Recorder, Videorecorder, Kamera-Recorder, Notebook und PCs.
- Videosignal: RGB.
- Tonsignal: Stereo, analog.
- Programmplatz »AV«.

- 1 Buchse »**MINI AV**« des Fernsehgerätes (3,5mm jack - with AV converter cable) und die entsprechende Buchse des externen Gerätes mit einem EURO/AV-Kabel verbinden (Bild- und Tonsignal).

DVD-Player, DVD-Recorder, Videorecorder oder Digitelempfänger anschließen

- 1 Schalten Sie das externe Gerät ein und wählen Sie die gewünschte Funktion.
- 2 Drücken Sie »«, wählen Sie mit »« oder »« das Eingangssignal »AV«, »Component«, »HDMI1« und »HDMI2« bestätigen Sie mit »**OK**«.

Kopfhörer

Kopfhörer anschließen

- 1 Stecken Sie den Kopfhörer-Stecker (3,5-mm-Klinkenstecker) in die Kopfhörer-Buchse des Fernsehgerätes ein.

Hinweis:

- Längeres Hören mit Kopfhörern bei hoher Lautstärke kann zu Hörschäden führen.





HiFi-System

Digitalen Multikanal-Verstärker/AV-Receiver anschließen

- 1 Verbinden Sie den Anschluss »**COAXIAL OUT**« am Fernseher über ein herkömmliches Koaxialkabel (digitale Audiosignale) mit dem entsprechenden Anschluss am AV-Receiver.

Audioformat anpassen

Sie können festlegen, ob das von der Buchse »**COAX**« ausgegebene Audiosignal im PCM-Datenformat oder im AC3-Format vorliegt.

- 1 Rufen Sie mit "**MENU**" das Menü auf.
- 2 Wählen Sie mit »« oder »« das Menü »TON« und bestätigen Sie Ihre Auswahl mit »**OK**«.
- Das »TON«-Menü ist nicht aktiviert.
- 3 Wählen Sie mit »« die Option »SPDIF Mode« und wählen Sie den Signaltyp (»PCM« oder »Auto«) mit »« oder »«.
- 4 Schließen Sie die Einstellungen mit »**EXIT**« ab.

Dolby, Dolby Audio und das Doppel-D-Symbol sind Marken von Dolby Laboratories.

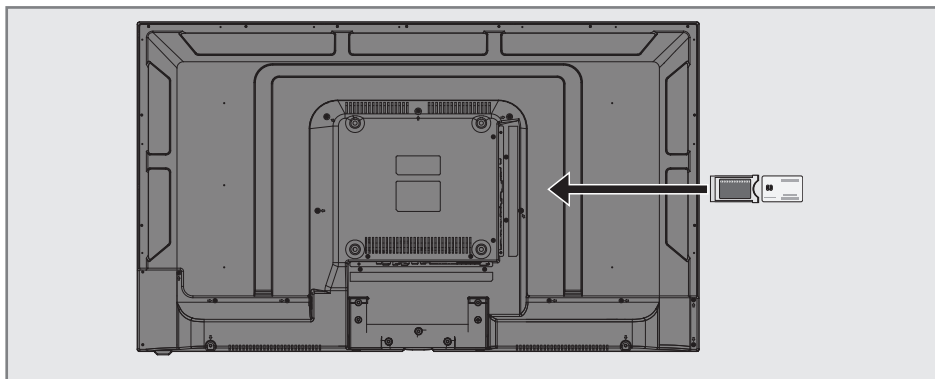

Was ist das Common Interface?

- Common Interface (CI) ist eine Schnittstelle für DVB-Empfänger.
- Verschlüsselte Kanäle können nur mit einem passenden CA-Modul geschaut werden; dieses Modul erledigt in Kombination mit einer passenden Smartcard die Entschlüsselung der geschützten Inhalte.
- Das Fernsehgerät ist mit einem Common-Interface-Steckplatz ausgestattet, in den CA-Module verschiedener Anbieter eingesetzt werden können.
- In das CA-Modul wird die entsprechende Smartcard des Anbieters zum „Freischalten“ gewünschter verschlüsselter Programme eingeschoben.

CA-Module einsetzen

Hinweis:

- Schalten Sie das Gerät aus, bevor Sie ein CA-Modul in den »CI«-Steckplatz einsetzen.
- 1 Schieben Sie eine entsprechende Smartcard in das CA-Modul.
 - 2 Setzen Sie das CA-Modul mitsamt Smartcard in den »CI«-Steckplatz des Fernsehgerätes ein.

Hinweis:

- Wenn Sie ein CA-Modul zum ersten Mal in den CI-Steckplatz des Fernsehgerätes einsetzen, müssen Sie einen Moment warten, bis das CA-Modul erkannt wurde.

Zugriffskontrolle für CA-Modul und Smartcard

- 1 Rufen Sie mit »MENU« das Menü auf.
- 2 Wählen Sie mit »◀« oder »▶« das »Sender«-Menü und drücken Sie zum Bestätigen »OK«.
– Das Menü »SENDERSUCHE« ist nun aktiviert.
- 3 Wählen Sie mit »▼« oder »▲« die Option »CI-Information« und bestätigen Sie mit »OK«.

Hinweise:

- In diesem Menü finden Sie Bedienungshinweise und können – nach Eingabe Ihres PIN-Codes – auf die Kanäle Ihres Pay-TV-Anbieters zugreifen.
 - Weitere Einstellungen entnehmen Sie bitte der Bedienungsanleitung von CA-Modul und Smartcard.
 - CAM wird in bestimmten Ländern und Regionen nicht unterstützt. Bitte wenden Sie sich dazu an Ihren autorisierten Händler.
- 4 Schließen Sie die Einstellungen mit »EXIT« ab.

DETAILLIERTE KANALEINSTELLUNGEN

Digitale Fernsehkanäle eines Satelliten manuell suchen

Wenn Sie die Parameter eines neuen Kanals kennen, können Sie diesen auch manuell suchen. Dazu müssen Sie sämtliche Parameter des Kanals richtig eingeben. Sie können die aktuellen Transponder-Informationen von der Videotext-Seite, aus Satelliten-TV-Zeitschriften oder dem Internet oder durch Auswahl aus der bereits im Fernseher vorhandenen Transponder-Liste beziehen.

- 1 Rufen Sie mit »**MENU**« das Menü auf.
- 2 Wählen Sie mit »**◀**« oder »**▶**« das »**SENDERSUCHE**«-Menü und drücken Sie zum Bestätigen »**OK**«.
 - Das Menü »**SENDERSUCHE**« ist nun aktiviert.
- 3 Wählen Sie mit »**▼**« oder »**▲**« die Option »**Dish Antenna Setup**« und bestätigen Sie mit »**OK**«.
 - Das Menü »**Dish Antenna Setup**« wird angezeigt.
- 4 Zeigen Sie mit »**GUIDE**« die Transponder-Liste an.
- 5 Fügen Sie den Transponder, in dem Sie manuell suchen möchten, mit »**♦♦♦**« (gelb) hinzu.
- 6 Wählen Sie mit »**▼**« oder »**▲**« die erforderlichen Elemente und drücken Sie zum Bestätigen »**OK**«.

Frequenz

Geben Sie mit »**1...0**« die 5-stellige Kanalfrequenz ein.

Symbol Rate (Ks/s)

Geben Sie mit den Tasten »**1...0**« die Symbolrate des Kanals in 5 Stellen ein.

Polarität

Wählen Sie mit »**◀**« oder »**▶**« die Kanalpolarität »**V**« oder »**H**«.

- 7 Wählen Sie den zugefügten Transponder mit »**▼**« oder »**▲**« und bestätigen Sie mit »**OK**«.
 - Transponder ist mit »**✓**« markiert
- 8 Drücken Sie »**♦♦♦♦**« (blau).
 - Das Menü »**Kanalsuche**« wird angezeigt.

- 9 Wählen Sie mit »**▼**« oder »**▲**« die Option »**Sendertyp**«.
Wählen Sie mit »**◀**« oder »**▶**«, ob nur nach unverschlüsselten (Free), nur nach verschlüsselten (Scramble) Programmen oder nach beidem (Free+Scramble) gesucht werden soll.

Hinweis:

- Falls einige Frequenzen wegen Änderungen der Satellitenparametern seitens des Senders nicht vollständig gespeichert werden, empfehlen wir, die »**Netzwerkeinstellungen**«-Option auf »**Netzwerk**« zu setzen.
- 10 Wählen Sie mit »**▼**« oder »**▲**« die Option »**Service Type**«.
Wählen Sie mit »**◀**« oder »**▶**«, ob nur nach Fernsehprogrammen (DTV), nur nach Radioprogrammen (Radio) oder nach beidem (Alle) gesucht werden soll.
 - 11 Drücken Sie zum Starten der Suche »**OK**«.
 - Das Menü »**Suchlauf**« wird angezeigt und die Suche nach Fernsehsendern beginnt.
 - Je nach Anzahl der empfangenen Fernsehsender kann dies durchaus einige Minuten dauern.

Hinweis:

- Mit »**MENU**« kann die Suche vorzeitig abgebrochen werden.
- 12 Drücken Sie zum Beenden der Einstellung »**MENU**«.

LNB-Einstellungen

- 1 Rufen Sie mit "**MENU**" das Menü auf.
- 2 Wählen Sie mit »**◀**« oder »**▶**« das »SENDERSUCHE«-Menü und drücken Sie zum Bestätigen »**OK**«.
 - Das Menü »SENDERSUCHE« ist nun aktiviert.
- 3 Wählen Sie mit »**▼**« oder »**▲**« die Option »Dish Antenna Setup« und bestätigen Sie mit »**OK**«.
 - Das Menü »Dish Antenna Setup« wird angezeigt.
- 4 Wählen Sie mit »**▼**«, »**▲**«, »**◀**«, »**▶**« oder »**OK**« die erforderlichen Elemente.

Satellit

Wählen Sie mit »**▼**« oder »**▲**« den Satellit, von dem Sie digitale Sender empfangen möchten, aus der Liste und bestätigen Sie mit »**OK**«.

Transponder

Drücken Sie zum Umschalten zur Transponder-Liste »**GUIDE**«. Sie können Transponder aus der Liste wählen, den aktuellen Transponder wechseln oder löschen oder einen neuen Transponder hinzufügen.

LNB Typ

Wählen Sie mit »**▼**« oder »**▲**« den LNB-Typ und bestätigen Sie mit »**OK**«.

Hinweis:

- Wählen Sie 09750/10600 aus der Liste, falls Sie universelles LNB nutzen.

LNB Versorgung

Setzen Sie die LNB-Versorgung entsprechend dem LNB-Typ mit »**◀**« oder »**▶**« auf »Off« oder »13/18V«, »13V«, »18V«.

DiSEqC 1.0

DiSEqC 1.0 ermöglicht den Empfang von bis zu 4 Satelliten gleichzeitig. Wählen Sie unter »LNB-Auswahl« mit »**◀**« oder »**▶**« zwischen »LNB1«, »LNB2«, »LNB3« und »LNB4« für den Satelliten, der den entsprechenden DiSEqC-Positionen entspricht.

DiSEqC 1.1

DiSEqC 1.1 ermöglicht den Empfang von bis zu 16 Satelliten gleichzeitig.

Wählen Sie unter »LNB-Auswahl« mit »**◀**« oder »**▶**« zwischen »LNB1« und »LNB16« für den Satelliten, der der entsprechenden DiSEqC-Position entspricht.

Motor

Ihr Fernsehgerät unterstützt motorisierte Satellitenanlagen gemäß DiSEqC 1.2. Diese Funktion ermöglicht die Steuerung der Satellitenantenne über das Fernsehgerät. Treffen Sie unter »Motor« mit »**◀**« oder »**▶**« die Auswahl entsprechend den relevanten Auswahl der motorisierten Satellitenanlage.

Hinweis:

- Informationen über Einstellungen einer motorisierten Satellitenantenne finden Sie unter der Überschrift "Motorisierte Antenneneinstellungen (DiSEqC 1.2)".
- 5 Drücken Sie zum Beenden der Einstellung »**EXIT**«.

Motorisierte Antenneneinstellungen (DiSEqC 1.2)

Hinweis:

- Die im nachstehenden Abschnitt erläuterten LNB-Einstellungen erfordern Fachwissen zu Satellitenanlagen. Wenden Sie sich bezüglich dieser Angelegenheit an Ihren autorisierten Händler.

Ihr Fernsehgerät unterstützt motorisierte Satellitenanlagen gemäß DiSEqC 1.2. Diese Funktion ermöglicht die Steuerung der Satellitenantenne über das Fernsehgerät.

Passen Sie die Ausrichtung der Satellitenantenne an jeden einzelnen Satelliten an. Diese Einstellungen werden gespeichert, so dass die Antenne später problemlos zu jeder gespeicherten Ausrichtung geführt werden kann.

- 1 Rufen Sie mit »**MENU**« das Menü auf.
- 2 Wählen Sie mit »**◀**« oder »**▶**« das »SENDERSUCHE«-Menü und drücken Sie zum Bestätigen »**OK**«.
 - Das Menü »SENDERSUCHE« ist nun aktiviert.
- 3 Wählen Sie mit »**▼**« oder »**▲**« die Option »Dish Antenna Setup« und bestätigen Sie mit »**OK**«.
 - Das Menü »Dish Antenna Setup« wird angezeigt.
- 4 Drücken Sie »**▶**«, wählen Sie dann mit »**▼**« oder »**▲**« die Option »Motor«.
- 5 Wählen Sie mit »**◀**« oder »**▶**« die Option »DiSEqC 1.2«.
- 6 Drücken Sie für Grenzeinstellungen »♦« (rot) und für Positionseinstellungen »♦♦♦« (gelb).

Grenzeinstellung

- »Motor bewegen«: Bewegen Sie die Antenne mit »**◀**« oder »**▶**« Richtung Osten oder Westen.
- »Einen Schritt weiter«: Bewegen Sie die Antenne mit »**◀**« oder »**▶**« schrittweise Richtung Osten oder Westen.
- »Westbegrenzung einstellen«: Legt die Begrenzung bei Bewegung der Antenne in Richtung Westen fest.
- »Ostbegrenzung einstellen«: Legt die Begrenzung bei Bewegung der Antenne in Richtung Osten fest.
- »Gehe zur Referenz«: Dreht die Antenne zum eingestellten Referenzpunkt.
- »Limit deaktivieren«: Deaktiviert die eingestellten Begrenzungen nach Osten und Westen.



Position einstellen

- »Motor bewegen«: Bewegen Sie die Antenne mit »**◀**« oder »**▶**« Richtung Osten oder Westen.
 - »Einen Schritt weiter«: Bewegen Sie die Antenne mit »**◀**« oder »**▶**« schrittweise Richtung Osten oder Westen.
 - »Position speichern«: Speichert die Position der Antenne.
 - »Gehe zur Position«: Dreht die Antenne in die gespeicherte Position.
 - »Gehe zur Referenz«: Dreht die Antenne zum eingestellten Referenzpunkt.
- 7 Schließen Sie die Einstellungen mit »**EXIT**« ab.

DETAILLIERTE KANALEINSTELLUNGEN

Automatisch nach digitalen Kabelkanälen suchen

- 1 Öffnen Sie das »Eingangsquellen«-Menü mit .
- 2 Wählen Sie mit »▼« oder »▲« die Option »DTV« und bestätigen Sie mit »OK«.
- 3 Rufen Sie mit »MENU« das Menü auf.
- 4 Wählen Sie mit »◀« oder »▶« das »SENDERSUCHE«-Menü und drücken Sie zum Bestätigen »OK«.
 - Das Menü »SENDERSUCHE« ist nun aktiviert.
- 5 Wählen Sie mit »▼« oder »▲« die Option »Automatische Sendersuche« und bestätigen Sie mit »OK«.
 - Das Menü »Sendersuche« wird angezeigt.

Sendersuche		
Land	◀	Türkei ▶
Empfangsart	◀	DTV ▶
Scanntyp	◀	DVB-C ▶
Scanntyp	◀	Voll ▶
Netzwerk ID	◀	Autom. ▶
Frequenz	◀	Autom. ▶
Symbolrate	◀	Autom. ▶
 Zurück		 Start

- 6 Rufen Sie mit »▼« oder »▲« die Option »Scan Typ« auf und wählen Sie mit »◀« oder »▶« die Option »DVB-C«.
- 7 Rufen Sie mit »▼« oder »▲« die Option »Land« auf und wählen Sie mit »◀« oder »▶« das Land.

- 8 Wählen Sie mit »▼« oder »▲« die Option »Empfangsart« und wählen Sie mit »◀« oder »▶« die Option »DTV«.
- 9 Wählen Sie mit »▼« oder »▲« die Option »Scan Typ« und mit »◀« oder »▶« zwischen »Netzwerksuche« und »Voll«.
 - Die Suchfunktion »Netzwerksuche« stellt die Programme nach den Informationen ihres Kabelbetreibers im Übertragungssignal ein.
 - Die »Voll«-Suchfunktion sucht den gesamten ausgewählten Frequenzbereich ab. Bei dieser Suchoption kann die Suche viel Zeit in Anspruch nehmen. Dieser Suchtyp wird empfohlen. Einige Kabelanbieter unterstützen die »Schnell«-Suche nicht.

Hinweis:

- Sie können die Suche beschleunigen. Dazu benötigen Sie Informationen über Frequenz und Netzwerk-ID. Sie erhalten solche Informationen von Ihrem Kabelanbieter oder in Internetforen.

- 10 Drücken Sie zum Starten der Suche "OK".
 - Das Menü »Suchlauf« wird angezeigt und die Suche nach Fernsehsendern beginnt.
 - Je nach Anzahl der empfangenen Fernsehsender kann dies durchaus einige Minuten dauern.

Hinweis:

- Mit »EXIT« kann die Suche abgebrochen werden.

- 11 Drücken Sie zum Beenden der Suche »EXIT«.

DETAILLIERTE KANALEINSTELLUNGEN

- 8 Wählen Sie mit »**V**« oder »**^**« die Option »Empfangsart« und wählen Sie mit »**<**« oder »**>**« die Option »DTV«.
- 9 Drücken Sie zum Starten der Suche »**OK**«.
 - Das Menü »Suchlauf« wird angezeigt und die Suche nach Fernsehsendern beginnt.
 - Je nach Anzahl der empfangenen Fernsehsender kann dies durchaus einige Minuten dauern.

Hinweis:

- Mit »**EXIT**« kann die Suche abgebrochen werden.
- 10 Drücken Sie zum Beenden der Suche »**EXIT**«.

Manuell nach digitalen Antennenkanälen suchen

- 1 Öffnen Sie das »Eingangsquellen«-Menü mit »**+**».
- 2 Wählen Sie mit »**V**« oder »**^**« die Option »DTV« und bestätigen Sie mit »**OK**«.
- 3 Rufen Sie mit »**MENU**« das Menü auf.
- 4 Wählen Sie mit »**<**« oder »**>**« das »SENDERSUCHE«-Menü und drücken Sie zum Bestätigen »**OK**«.
 - Das Menü »SENDERSUCHE« ist nun aktiviert.
- 5 Wählen Sie mit »**V**« oder »**^**« die Option »Manuelle DTV- Suche« und drücken Sie zum Bestätigen »**OK**«.
 - Das Menü »Manuelle DTV-T Suche« wird angezeigt.

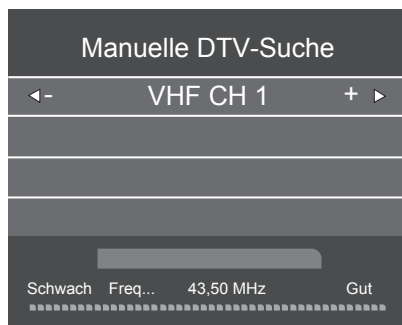

- 6 Wählen Sie mit »**<**« oder »**>**« einen Kanal.
- 7 Drücken Sie zum Starten der Suche »**OK**«.

DETAILLIERTE KANALEINSTELLUNGEN

Analoge Fernsehprogramme einstellen

Diese Einstellung ist nur erforderlich, wenn Sie während der Ersteinstallation keine analoge Suche durchgeführt haben.

Fernsehkäle können direkt oder über den Suchlauf eingestellt werden.

Fernseher auf analoge Kanäle umschalten

Hinweis:

- Analoge Kanäle können nur ausgewählt werden, während die Quellen »DVB-T« oder »DVB-C« aktiv sind.

- 1 Öffnen Sie das »Eingangsquellen«-Menü mit .
- 2 Wählen Sie mit »▼« oder »▲« die Option »ATV« und bestätigen Sie mit »OK«.

Hinweis:

- Die weitere Bedienung entnehmen Sie bitte den folgenden Abschnitten.

Alle analogen Fernsehkanäle neu abstimmen

Hinweis:

- Antennenkabel der Hausantenne (für analoge Fernsehprogramme) in die Antennenbuchse **RF IN T2** des Fernsehgerätes stecken.

- 1 Rufen Sie mit »MENU« das Menü auf.
- 2 Wählen Sie mit »◀« oder »▶« das »SENDERSUCHE«-Menü und drücken Sie zum Bestätigen »OK«.
 - Das Menü »SENDERSUCHE« ist nun aktiviert.
- 3 Wählen Sie mit »▼« oder »▲« die Option »Automatische Sendersuche« und bestätigen Sie mit »OK«.
 - Das Menü »Sendersuche« wird angezeigt.

Sendersuche		
Land	◀	Türkei ▶
Empfangsart	◀	ATV ▶
Scanntyp	◀	DVB-T ▶
Scanntyp	◀	Voll ▶
Netzwerk ID	◀	Autom. ▶
Frequenz	◀	Autom. ▶
Symbolrate	◀	Autom. ▶
MENU Zurück EINGABE Start		

- 4 Wählen Sie mit »▼« oder »▲« die Option »Empfangsart« und wählen Sie mit »◀« oder »▶« die Option »ATV«.
- 5 Rufen Sie mit »▼« oder »▲« die Option »Land« auf und wählen Sie mit »◀« oder »▶« das Land.
- 6 Drücken Sie zum Starten der Suche »OK«.
 - Das Menü »Suchlauf« wird angezeigt und die Suche nach Fernsehsendern beginnt.
 - Je nach Anzahl der empfangenen Fernsehsender kann dies durchaus einige Minuten dauern.

Hinweis:

- Mit »EXIT« kann die Suche abgebrochen werden.
- 7 Drücken Sie zum Beenden der Suche »EXIT«.

DETAILLIERTE KANALEINSTELLUNGEN

Analoge Fernsehkanäle durch Eingeben der Kanalnummern einstellen

- 1 Rufen Sie mit »MENU« das Menü auf.
- 2 Wählen Sie mit »◀« oder »▶« das »SENDERSUCHE«-Menü und drücken Sie zum Bestätigen »OK«.
 - Das Menü »SENDERSUCHE« ist nun aktiviert.
- 3 Wählen Sie mit »▼« oder »▲« die Option »ATV Manual Tuning« und drücken Sie zum Bestätigen »OK«.
 - Das Menü »ATV Manual Tuning« wird angezeigt.



- 4 Wählen Sie mit »▼« oder »▲« die Option »Aktueller Sender« und mit »◀« oder »▶« eine Voreinstellung.
- 5 Wählen Sie mit »▼« oder »▲« die Option »Color System«. Wählen Sie mit »◀« oder »▶« zwischen »Auto«, »PAL« und »SECAM«.
- 6 Wählen Sie mit »▼« oder »▲« die Option »Sound System«. Wählen Sie mit »◀« oder »▶« zwischen »BG«, »L«, »DK« und »L«.
- 7 Wählen Sie mit »▼« oder »▲« die Option »Suche« und drücken Sie zum Starten der Suche »◀« oder »▶«.

Hinweis:

- Sollte eine Feinabstimmung erforderlich sein, wählen Sie mit »▼« oder »▲« die Option »Feinabstimmung« und verwenden Sie zur Abstimmung »◀« oder »▶«.

Hinweis:

- Wenn Sie weitere Fernsehprogramme abstellen möchten, wiederholen Sie die Schritte 4 bis 7.
- 8 Schließen Sie die Einstellungen mit »EXIT« ab.

Signalinformationen anzeigen

(nur bei digitalen Fernsehprogrammen)

- 1 Rufen Sie mit »MENU« das Menü auf.
- 2 Wählen Sie mit »◀« oder »▶« das »SENDERSUCHE«-Menü und drücken Sie zum Bestätigen »OK«.
 - Das Menü »SENDERSUCHE« ist nun aktiviert.
- 3 Wählen Sie mit »▼« oder »▲« die Option »Signalinformation« und bestätigen Sie mit »OK«.
 - Das »SIGNALINFORMATION«-Menü wird angezeigt.

Hinweise:

- Die Signalinformationen wechseln je nach aktueller Signalquelle.
 - Die Signalqualität hängt nicht nur von Empfänger und Antennenanlage ab, sondern auch vom gerade empfangenen Kanal. Bitte denken Sie daran, wenn Sie Ihre Antenne ausrichten.
- 4 Verlassen Sie den Bildschirm mit »EXIT«.

Servicehinweise für den

Fachhandel



Dieses Produkt erfüllt die folgenden EU-Richtlinien und -Vorschriften: 2006/95/EC:

Richtlinie zur Angleichung der Rechtsvorschriften der Mitgliedstaaten betreffend elektrische Betriebsmittel zur Verwendung innerhalb eines bestimmten Spannungsbereichs.

2004/108/EC: Richtlinie über die elektromagnetische Verträglichkeit.

2009/125/EC: Richtlinie zum Ökodesign energieverbrauchsrelevanter Produkte und dergleichen.

278/2009: Anforderung an die Leistungsaufnahme externer Netzteile bei Nulllast sowie ihre durchschnittliche Effizienz im Betrieb (nur für Geräte mit externem Netzteil).

642/2009: Richtlinie zur Festlegung von Anforderungen an die umweltgerechte Gestaltung von Fernsehgeräten.

2010/30/EU: Richtlinie zur Kennzeichnung des Energieverbrauchs von energieverbrauchsrelevanten Produkten und Folgendem.

1062/2010: Richtlinie zur Kennzeichnung des Energieverbrauchs von Fernsehern.

2011/65/EU: Richtlinie zur Begrenzung bestimmter gefährlicher Materialien in elektrischen und elektronischen Haushalts- und Bürogeräten.

Umweltwarnung



Dieses Produkt wurde aus hochwertigen Materialien und Teilen hergestellt, die für das Recycling tauglich sind und wiederverwendet werden können.

Entsorgen Sie das Produkt am Ende seiner Lebenszeit daher nicht mit dem Hausmüll. Übergeben Sie es einer Sammelstelle für das Recycling elektrischer und elektronischer Geräte. Nebenstehendes Symbol am Produkt, in der Bedienungsanleitung oder auf der Verpackung weist darauf hin.

Informationen zu Sammelstellen erhalten Sie bei Ihrer Stadtverwaltung.

Mit der Verwertung von Altgeräten leisten Sie einen wichtigen Beitrag zum Schutze unserer Umwelt.

Fernseher reinigen

Das Netzkabel aus der Steckdose ziehen. Das Gerät mit einem feuchten Tuch und einem milden Reiniger reinigen. Keine Reinigungsmittel verwenden, die Alkohol, Spiritus, Ammoniak oder Scheuermittel enthalten.

Den Bildschirm mit einem angefeuchteten, weichen Tuch reinigen. Kein Wasser mit Seife oder Reinigungsmittel verwenden.

Hinweis zur Produktverpackung

Verpackungsmaterialien sind für Kinder gefährlich. Halten Sie Verpackungsmaterialien von Kindern fern.

Die Verpackung des Gerätes wurde aus recyclingfähigen Materialien hergestellt. Entsorgen Sie sie entsprechend dem Abfallrecht. Bringen Sie sie zur lokalen Sammelstelle für Verpackungsmaterialien.

Wartung

Konformität mit WEEE-Richtlinie und Entsorgung von Altgeräten

Dieses Produkt enthält keine der in den vom türkischen Ministerium für Umwelt und Städteplanung veröffentlichten "Richtlinien zur Überwachung elektrischer und elektronischer Altgeräte" angegebenen gefährlichen und verbotenen Substanzen. Stimmt mit der WEEE-Richtlinie überein. Dieses Produkt wurde aus hochwertigen Teilen und Materialien hergestellt, die recycelt und wiederverwendet werden können. Entsorgen Sie das Produkt am Ende seiner Lebenszeit daher nicht mit dem Hausmüll oder anderen Abfällen. Übergeben Sie es einer Sammelstelle für das Recycling elektrischer und elektronischer Geräte. Über Sammelstellen in Ihrer Region können Sie sich bei Ihrer örtlichen Behörde informieren. Durch das Recycling von Altgeräten leisten Sie einen Beitrag zum Umweltschutz und zur Schonung natürlicher Rohstoffe. Schneiden Sie vor der Entsorgung das Netzkabel ab, da dieses eine Gefahr für Kinder darstellen kann.

PCB-Konformität:

"Enthält keine PCB (polychlorierte Biphenyle)."

INFORMATIONEN

Erklärung der Symbole, die sich an der Rückseite des Fernsehers befinden können



Doppelisolierung. Der Fernseher muss nicht an eine elektrische Erdung (Schutzleiter) angeschlossen werden.



Wechselspannung. Das Gerät funktioniert nur an einer haushaltsüblichen Steckdose

(Wechselspannung).



Gleichspannung. Das Gerät funktioniert nur mit einem AC/DC-Netzteil.

Problemlösung

Sollten die unterstehenden Hilfestellungen zu keinem befriedigenden Ergebnis führen, wenden Sie sich bitte an einen autorisierten Serviceanbieter. Bitte bedenken Sie, dass Fehlfunktionen auch durch externe Geräte, wie Videorekorder oder Satellitenempfänger verursacht werden können.

Problem	Mögliche Ursache	Abhilfe
Bild hell (Rauschen), aber kein Kanal sichtbar	Antennenkabel	Ist das Antennenkabel angeschlossen?
	Kein Fernsehkanal programmiert	Kanalsuche starten
Bild kontrastarm	Bildeinstellungen nicht richtig eingestellt	Helligkeits-, Kontrast-, bzw. Farbeinstellung verändern
	Problem liegt beim Kanal	Mit anderem Kanal testen
Bild und/oder Ton gestört	Störungen durch andere Geräte	Geräte anders aufstellen
Geisterbilder, Reflexion	Sendersuche	Automatische oder manuelle Programmeinstellung/ Feinabstimmung
	Antenne	Antennenkabel oder -anlage überprüfen lassen
Keine Farbe	Farbintensität auf Minimum	Farbe hochregeln
	TV-Norm anpassen (wenn Einstellmöglichkeit vorhanden)	Richtige Farbnorm wählen
	Problem liegt beim Kanal	Mit anderem Kanal testen
Bild vorhanden, aber kein Ton	Lautstärke auf Minimum eingestellt	Lautstärke hochregeln/einschalten
	Problem liegt beim Kanal	Mit anderem Kanal testen
Kein oder fehlerhafter Videotext	Fernsehprogramm (hat keinen Videotext) oder Antennensystem	Mit anderem Fernsehprogramm prüfen, Feinabstimmung durchführen
	Sendersignal zu schwach	Antennenanlage überprüfen
	Problem liegt beim Kanal	Mit anderem Kanal testen
Fernbedienung funktioniert nicht	Hindernis zwischen Fernbedienung und Gerät	Fernbedienung auf Fernsehgerät richten
	Batterieproblem	Batterien überprüfen und gegebenenfalls austauschen
	Undefinierter Betriebszustand	Fernsehgerät über den Netzschalter zwei Minuten lang abschalten

Hinweis:

- Dies ist ein Produkt der Klasse A. Während des Betriebs kann das Gerät Funkstörungen verursachen. Andernfalls müssen diese möglicherweise vom Anwender behoben werden. Lassen Sie sich von einem Fachmann beraten.

Ihr Fernsehgerät hat möglicherweise nicht alle der nachstehenden Spezifikationen. Dies kann je nach Modell des Fernsehgerätes variieren.

Common Interface

Dies ist eine in DVB-Empfängern verwendete Schnittstelle. Verschlüsselte Kanäle können nur mit einem passenden CA-Modul geschaut werden; dieses Modul erledigt in Kombination mit einer passenden Smartcard die Entschlüsselung der geschützten Inhalte.

CEC

Diese Funktion verwendet das CEC- (Consumer Electronics Control) Protokoll.

Dank CEC können per HDMI-Kabel mit dem HDMI-Anschluss verbundene externe Geräte über die Fernbedienung gesteuert werden.

DiSEqC

DiSEqC (Digital Satellite Equipment Control) ist ein digitales System, das sicherstellt, dass die motorisierten Mehrfach-LNB-Satellitensysteme gesteuert werden.

DiSEqC wird benötigt, wenn zwei oder mehr Satellitenpositionen angesteuert werden sollen.

DVB-C

DVB-C (Digital Video Broadcasting – Cable) ist eine Art von DVB zur Übertragung von Radio- und Fernsehsignalen über eine Kabelverbindung.

DVB-S/S2

DVB-S/S2 (Digital Video Broadcasting – Satellite) überträgt die DVB-Signale über den Satellit.

DVB-T/T2

DVB-T/T2 (Digital Video Broadcasting – Terrestrial) ist eine Art von DVB zur Übertragung von Radio- und Fernsehsignalen über terrestrische Kanäle.

HD/Full HD/UHD

High-Definition- (HD) TV ist die allgemeine Bezeichnung für diesen Fernsehstandard, der erhöhte vertikale, horizontale und zeitliche Definition aufweist.

Full HD ist ein Merkmal von Geräten mit HDTV, die eine Auflösung von 1920 x 1080 ausgeben oder aufnehmen können.

HD ist 3840 x 2160 bei UHD.

JPEG

JPEG ist eine Abkürzung für Joint Picture Experts Group. Dies ist der Vorgang, bei dem Bilddaten komprimiert werden.

LNB

Der Low Noise Block befindet sich in der Mitte einer Parabolantenne.

Beispiel: Er implementiert Satellitenfrequenzen zwischen 10,7 und 11,75 oder 11,8 und 12,75 GHz in 950 bis 2150 MHz und gewährleistet Kabelübertragung mit Koaxialkabeln (mit aktuellen Glasfaserkabeln) und Empfang mit Satellitenempfängern.

MP3

Komprimiertes Audiodateiformat.

Rauschunterdrückung

Reduziert "Schnee"-Bereiche, indem das Bild etwas schärfer angezeigt und ein wenig Unschärfe erzeugt wird. Daher sollte sie möglichst nicht mit gutem Bildmaterial genutzt werden.

Symbolrate

Dies ist die Menge der in einer Zeiteinheit in der digitalen Übertragungstechnologie übertragenen Symbole.

Transponder

Dies ist ein Cluster verschiedener Transmitter in einer Frequenz.

Brillante Farben

Verbesser Farbkontrast und Kontrasteinstellungen. Diese Einstellung ist sehr leistungsfähig bei normalen Bildern und sollte nur bei Bedarf verwendet werden (Niedrig oder Aus). Andernfalls könnten unauffällige Details im Bild unterdrückt werden.

WMA

Diese Formate ermöglichen Audiodateien, die bei Aufnahme und Wiedergabe wenig Speicherplatz belegen (selbst wenn sie CD-Qualität haben).

Symbols

- ... mit analogem Videosignal (Progressive).....40
- ... mit analogen Fernsehsignalen.....40
- ... mit digitalen Ton-/Bildsignalen.....40

Numbers

- »4:3«-Format.....26
- »16:9«-Format.....26

A

- AD-Schalter (Audiountertitel).....24
- Alle analogen Fernsehkanäle neu abstimmen.....50
- ALLGEMEINE INFORMATIONEN.....7
- Analoge Fernsehkanäle durch Eingeben der Kanalnummern einstellen.....51
- Analoge Fernsehprogramme einstellen.....50
- ANSCHLIESSEN/VORBEREITEN.....10, 11
- Anschlussmöglichkeiten.....39
- Anschlüsse des Fernsehgeräts.....13
- Antenne und Netzkabel anschließen.....11
- Antworten aufdecken.....28
- Audiodaten.....29
- Audioformat anpassen.....40
- Audiosprache.....25
- AUFSTELLEN UND SICHERHEIT.....4
- Ausstattung des Fernsehgeräts.....7
- »Auto«-Format.....26
- Automatische Lautstärke.....24
- Automatisch nach digitalen Antennenkanälen suchen.....48
- Automatisch nach digitalen Kabelkanälen suchen.....47
- Auto Standby.....34
- AV-Kanäle wählen.....25

B

- Balance.....23
- Bässe.....23
- Batterien in die Fernbedienung einlegen.....12
- Bedienfeld sperren (Kindersicherung).....36
- BETRIEB MIT COMMON INTERFACE.....42
- BETRIEB MIT EXTERNEN GERÄTEN.....38
- BILD- UND LAUTSTÄRKEEINSTELLUNGEN.....23

- Bilddaten.....29
- Bildeinstellungen.....23
- Bilder drehen.....32
- Bildformat auswählen.....32

C

- CA-Module einsetzen.....42

D

- Dateibrowser.....31
- Dateiformate.....29
- Den Fernseher einschalten und in den Bereitschaftsmodus versetzen.....14
- Die Audiosprache ändern.....33
- Digi-Link-Verbindungsfunktionen des Fernsehers.....38
- Digitale Fernsehkanäle eines Satelliten manuell suchen.....44
- Digitale Kabelfernsehkanäle suchen.....19
- Digitale Kanäle empfangen.....7
- Digitale Multikanal-Verstärker/AV-Receiver anschließen.....40
- DVD-Player, DVD-Recorder, Videorecorder oder Digitalempfänger anschließen.....40

E

- EINSTELLUNGEN.....17
- Einen blockierten Fernsehkanal ansehen.....36
- Einen Fernsehsender blockieren.....35
- Einschlaf-Timer.....34
- Einschlaf-Timer für OSD-Menü.....34
- Einstellungen beenden.....24
- Ein- und ausschalten.....25
- ELEKTRONISCHER PROGRAMMFÜHRER.....27
- Elektronischer Programmführer.....27
- Erklärung der Symbole, die sich an der Rückseite des Fernsehers befinden können.....53
- Erstinstallation und Kanalsuche.....17
- Externe Datenträger anschließen.....30
- Externe Geräte anschließen.....40
- Externe Geräte suchen und aktivieren.....38
- Externes Gerät aus dem Bereitschaftsmodus einschalten.....38
- Externes Gerät in den Bereitschaftsmodus schalten.....38

F

Favoritenliste erstellen.....22
Fernbedienung – alle Funktionen.....16
Fernbedienung – Hauptfunktionen.....15
Fernseher aufstellen oder aufhängen.....10
Fernseher reinigen.....52
Fernsehgerät auf die Werkseinstellungen zurücksetzen.....37
Fernsehskanäle mit Satellitensignal suchen.....18
Fernsehskanäle überspringen.....21

G

Gespeicherte Sender für digitale Sender ändern.....21
Grundfunktionen.....25

H

Hauptmenü des Dateibrowsers.....31
HDMI CEC.....38
HDMI-Quelle vom Fernseher aus wählen.....38
HiFi-System.....40
High-Definition – HD-fähig.....39
Hinweise zu Standbildern.....8
Hinweis zur Produktverpackung.....52
Höhen.....23

I

Informationen einblenden.....25

J

Jugendschutz.....35, 36

K

Kanäle aus Listen auswählen.....25
Kanäle wählen.....25
Kanalposition für den PC auswählen.....41
Konformität mit WEEE-Richtlinie und Entsorgung von Altgeräten.....52
Kopfhörer.....40
Kopfhörer anschließen.....40

L

Lautstärke ändern oder Programm wechseln.....14
Lautstärke anpassen.....25
LIEFERUMFANG.....9
LNB-Einstellungen.....45

M

Manuell nach digitalen Antennenkanälen suchen.....49
Manuell nach digitalen Kabelkanälen suchen.....48
Menüsprache ändern.....33
Menüsprache wählen.....38
Menüs sperren.....35
Motorisierte Antenneneinstellungen (DiSeqC 1.2).....46

N

Nächste Unterseite direkt aufrufen.....28

P

PC anschließen.....41
PCB-Konformität:.....52
PC-MONITORMODUS.....41
PIN-Code ändern.....35
Problemlösung.....54
Programm bearbeiten öffnen.....21
Programme in der Programmbearbeitung an einen anderen Platz verschieben.....21

S

Sämtliche digitalen Fernsehkanäle eines Satelliten automatisch suchen.....43
Schneller Vorlauf.....32
Seitenstopp.....28
Sender aus der Programmbearbeitung löschen.....21
Servicehinweise für den Fachhandel.....52
Signalinformationen anzeigen.....51
Software-Update (USB).....37
SPRACHEINSTELLUNGEN.....33
Sprache, Land und Betriebsmodus auswählen.....17
Sprung zu einer bestimmten Stelle.....32

T

Tasten der Fernbedienung.....14
Terrestrische digitale Fernsehkanäle suchen.....19
Titel/Bild schrittweise auswählen (SKIP).....32
Ton aus- und einschalten.....25
Toneinstellungen.....23

U

Umweltwarnung.....52
Untertitel.....25

INDEX

Untertitelsprache wechseln.....33
USB-MODUS.....29

V

VIDEOTEXT-MODUS.....28
Videodaten.....29
Videotext-Modus.....28
Videotextsprache ändern.....33

W

Was ist das Common Interface?.....42
Weitere Funktionen.....28
Wichtige Hinweise zum Umweltschutz.....8
Wiedergabe - Grundfunktionen.....31
Wiederholungsfunktionen.....32

Z

Zeichen vergrößern.....28
Zeitzone.....34
Zugriffskontrolle für CA-Modul und Smart-
card.....42
Zurück zum letzten Programm (SWAP).....25
Zusätzliche Wiedergabefunktionen.....32