

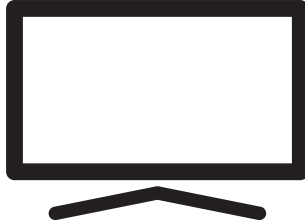

## Televizyon

Kullanma Kılavuzu



A40K 584 HOTEL TV



TR





GERİ DÖNÜŞTÜRÜLMÜŞ &  
GERİ DÖNÜŞTÜRÜLEBİLİR  
KAĞIT

# Lütfen önce bu kılavuzu okuyun!

Değerli Müşterimiz,  
Bu ürününü tercih ettiğiniz için teşekkür ederiz. Yüksek kalite ve teknoloji ile üretilmiş olan ürününüzün size en iyi verimi sunmasını istiyoruz. Bunun için, bu kılavuzun tamamını ve verilen diğer belgeleri ürünü kullanmadan önce dikkatle okuyun ve bir başvuru kaynağı olarak saklayın. Ürünü başka birisine vererseniz, kullanma kılavuzunu da birlikte verin. Kullanma kılavuzunda belirtilen tüm bilgi ve uyarıları dikkate alarak talimatlara uyun.  
Bu kullanma kılavuzunun başka modeller için de geçerli olabileceğini unutmayın. Kullanma kılavuzu birden fazla model içeriyorsa, modeller arasındaki farklar kılavuzda açık bir şekilde belirtilmiştir.

## Semboller ve açıklamaları

Kullanma kılavuzunda şu semboller yer almaktadır:

|   |  |
|---|--|
|   | Önemli bilgiler veya kullanım ile ilgili faydalı ipuçları. |
|  | Can ve mal açısından tehlikeli durumlara karşı uyarı.      |
|  | Elektrik çarpmasına karşı uyarı.                           |

Ambalaj atığını evsel veya diğer atıklarla birlikte atmayın, yerel otoritenin belirttiği ambalaj toplama noktalarına atın.

# İÇİNDEKİLER

## 4 KURULUM VE GÜVENLİK

### 7 GENEL BİLGİLER

- 7 Televizyonunuzun benzersiz özellikleri
- 7 Dijital kanalları alma
- 8 Çevre koruma ile ilgili önemli notlar
- 8 Durağan resimler ile ilgili notlar

### 9 PAKETİN İÇİNDEKİLER

- 9 Standart aksesuarlar

### 10 BAĞLANTI/HAZIRLIK

- 10 Ayaklı kurulum
- 10 VESA montaj kitine montaj hazırlığı
- 11 Anteni ve elektrik kablosunu bağlama
- 12 Uzaktan Kumandaya Pil Takma

### 13 GENEL BAKIŞ

- 13 Televizyon cihazının bağlantıları
- 14 Kumanda düğmeleri
- 14 Televizyonun açılması ve bekleme durumuna alınması
- 14 Ses seviyesini ayarlama
- 14 Ses seviyesini ayarlama
- 15 Uzaktan kumanda - ana fonksiyonlar
- 16 Uzaktan kumanda - tüm fonksiyonlar

### 17 AYARLAR

- 17 İlk kurulumu ve televizyon kanallarını arama...
- 17 Dil, ülke ve çalışma modunun seçilmesi
- 18 Uydu sinyali ile televizyon kanallarının aranması
- 19 Karasal dijital televizyon kanallarının aranması
- 19 Kablolü dijital televizyon kanallarının aranması
- 21 Dijital istasyonlar için kayıtlı kanalların değiştirilmesi

### 23 GÖRÜNTÜ VE SES AYARLARI

- 23 Görüntü ayarları
- 23 Ses ayarları

## 25 TV'NİN ÇALIŞMASI - TEMEL FONKSİYONLAR

- 25 Temel fonksiyonlar
- 26 Görüntü formatını değiştirme

### 27 ELEKTRONİK TV REHBERİ

- 27 Elektronik TV rehberi

### 28 TELETEKST MODU

- 28 Text modu
- 28 Ek fonksiyonlar

### 29 USB MODU

- 29 Dosya formatları
- 30 Harici veri ortamının bağlanması
- 31 Dosya tarayıcı
- 31 Oynatma/Çalma - Temel fonksiyonlar
- 32 İlave oynatma fonksiyonları

### 33 DİL AYARLARI

- 33 Menü dilinin değiştirilmesi
- 33 Teletext dilinin değiştirilmesi
- 33 Ses dilinin değiştirilmesi
- 33 Altyazı dilinin değiştirilmesi

### 34 ZAMAN AYARLARI

- 34 Saat
- 34 Zaman Dilimi
- 34 Kapanma zamanı
- 34 Otomatik kapanma
- 34 OSD menü kapanma zamanı

### 35 KİLİT AYARLARI

- 35 Menü Kilidi
- 35 PIN kodunu değiştirme
- 35 Bir televizyon kanalını engelleme
- 36 Engellenmiş bir televizyon kanalını izleme
- 36 Ebeveyn Kontrolü
- 36 Kontrol panelini kilitleme (çocuk kilidi)

### 37 DİĞER AYARLAR

- 37 Yazılımı güncelleme (USB)
- 37 Televizyonu en baştaki durumuna sıfırlama

## 38 HARİCİ CİHAZLARI KULLANMA

- 38 HDMI CEC
- 38 Televizyonun HDMI CEC bağlantısı fonksiyonları
- 39 Yüksek çözünürlük – HD ready
- 39 Bağlantı seçenekleri
- 40 Harici cihaz bağlama
- 40 Kulaklıklar
- 40 Hi-fi sistemi

## 41 BİLGİSAYAR MONİTÖRÜ MODU

- 41 Bilgisayarı bağlama
- 41 Bilgisayar için kanal pozisyonunu seçme

## 42 ORTAK ARAYÜZLE ÇALIŞTIRMA

- 42 Ortak Arayüz nedir?
- 42 CA modülünü takma
- 42 CA modülü ve akıllı kartlar için erişim kontrolü

## 43 DETAYLI KANAL AYARLARI

- 43 Uydu bağlantılı tüm dijital televizyon istasyonlarının otomatik olarak aranması
- 44 Uydu bağlantılı dijital televizyon istasyonlarının manuel aranması
- 45 LNB Ayarları
- 46 Motorlu anten ayarları (DiSEqC 1.2)
- 47 Kablo bağlantılı dijital televizyon istasyonlarının otomatik olarak aranması
- 48 Kablo bağlantılı dijital televizyon istasyonlarının manuel aranması
- 48 Anten bağlantılı dijital televizyon istasyonlarının otomatik olarak ayarlanması
- 49 Anten bağlantılı dijital televizyon istasyonlarının manuel aranması
- 50 Analog televizyon kanallarını ayarlama
- 51 Sinyal bilgilerini görüntüleme

## 52 BİLGİLER

- 52 Yetkili satıcılar için servis bilgileri
- 52 Çevre uyarısı
- 52 Televizyonun temizliği
- 52 Ambalajın imha edilmesi
- 53 Sorun giderme

## 54 SÖZLÜK

## 55 İNDEKS

# KURULUM VE GÜVENLİK

## Televizyonunuz hakkında

- Televizyonunuzla, DVB-S, DVB-T ve DVB-C dijital TV programlarına ek olarak analog TV yayınlarını da izleyebilirsiniz.

## Kullanım amacı

- Televizyon seti kuru odalarda kullanım amacıyla tasarlanmıştır.
- Televizyonu, birlikte verilen ayak ile veya uygun bir VESA montaj kiti ile kullanın.
- Televizyon, öncelikle televizyon programlarının, içerik akışlarının izlenmesi ve harici cihazlardaki müzik/video içeriklerinin dinlenmesi/izlenmesi için tasarlanmıştır. Başka türlü bir kullanım kesinlikle yasaktır.  
Bir bilgi ekranı veya esasen bir bilgisayar monitörü gibi kullanımlar için tasarlanmamıştır. Eğer uzun süre boyunca sabit bir görüntü ya da tam olmayan formatta bir görüntü ekranda kalırsa, ekranda kalıcı izler belirebilir.  
Bu, garanti talebinde kullanılabilir bir kusur değildir.

## Ürünün taşınması

Ürünü, taşımadan önce elektrik fişini prizden çekin. Anten ve varsa bağlı harici cihazları sökün. Ürünün orijinal ambalaj kutusu mevcut ise ambalaj kutusu ile değil ise balon kabarcıklı ambalaja veya kalın bir mukavvaya sarın ve taşıma sırasında hasar görmemesine dikkat edin.

## Güvenlik

### ⚠ UYARI

### Elektrik kazası riski

- Televizyonun içini açmayın. Açılması durumunda güvenlik riski oluşabilir ve ayrıca ürününüz garanti kapsamından çıkar.
- Televizyon, yalnızca birlikte verilen elektrik kablosu ya da AC/DC adaptör ile çalıştırılabilir.
- Televizyonu, hasar görmüş bir elektrik kablosuyla ya da AC/DC adaptörüyle (eğer birlikte verilmişse) kullanmayın.
- Eğer televizyonun fişi bir topraklama kontağına sahipse, fişi sadece bir topraklama kontağına sahip bir prize takmanız gerekir.
- Televizyonunuzu elektrik prizine, yalnızca harici cihazları ve anteni bağladıktan sonra takın.
- Televizyonunuzu nemden koruyun. Televizyonun üzerine su dolu kaplar (vazolar gibi) koymayın.

### Yangın tehlikesi

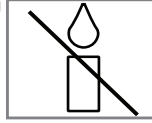
-  Yangın çıkmasını önlemek için, mumları veya diğer açık alev kaynaklarını her zaman bu üründen uzak tutun.
  - Televizyonun üzerindeki havalandırma açıklıklarını kapatmayın.
- Şimşekli fırtına sırasında, elektrik fişini ve anten fişini mutlaka çekin.
- Mumları ya da diğer açık alevleri televizyondan uzak tutun.
- Pilleri doğrudan güneş ışığı, ateş vb. aşırı ısı kaynaklarına maruz bırakmayın.
- Sadece aynı türden (marka, ebat, özellik) pilleri kullanın. Kullanılmış ve yeni pilleri birlikte kullanmayın.

## ⚠ UYARI

### Televizyonun düşmesinden kaynaklanan yaralanmalar

Televizyonunuzu asla sağlam olmayan yerlere kurmayınız. Aksi durumda televizyon devrilebilir, yaralanma ve ölüme yol açabilir. Özellikle çocukların bu tip olumsuzluklardan etkilenmemesi için aşağıdaki önlemleri alınız;

- Televizyonu, üzerine koyacağınız sehpa vb mobilyaların televizyonu taşıyabilecek sağlamlıkta olduğundan emin olun.
- Televizyonun kenarları üzerine koyduğunuz sehpa vb mobilyalardan taşmamış olmalıdır.
- Televizyonu yüksek ve devrilme tehlikesi olan dolap, büfe, kitaplık gibi mobilyaların üzerine koymayın. Zorunlu hallerde bu tip taşıyıcılar ve televizyonun devrilmemesi için duvar vb. yapılarla sabitlenmelidir.
- Televizyon ile üzerine koyduğunuz sehpa/mobilya arasında örtü, dantel, bez, tül yada benzer eşyalar olmamalıdır.
- Çocuklarınızı televizyonun üzerine konulduğu sehpa/mobilya ya tırmanma ve televizyona ulaşma tehlikeleri konusunda uyarınız.
- Televizyonun her yer değişiminde yukarıda yazılı uyarıları göz önünde bulundurunuz.

## DİKKAT

### Yüksek çalışma sıcaklığı nedeniyle kullanım ömrünün kısılması

- Cihazı ısıtıcıların yakınına ya da doğrudan güneş ışığına maruz kalacağı yerlere yerleştirmeyin.
- Yeterli havalandırma sağlamak için, televizyonun etrafında en az 10 cm boşluk bırakın.



### Ambalajın imha edilmesi

- Ambalaj malzemeleri çocuklar için tehlikelidir. Ambalaj malzemelerini çocukların ulaşamayacakları bir yerde muhafaza edin.
- Ürünün ambalajı geri dönüşümlü malzemelerden üretilmiştir. Atık talimatlarına uygun bir şekilde tasnif ederek çöpe atın. Normal ev çöpüyle birlikte atmayın.

### Lastik ayak nedeniyle mobilyada renk değişimi

- Bazı mobilya yüzeylerinde, lastik ile temas halinde renk bozulması olabilir. Mobilyalarını zı korumak için, ayağın altında camdan veya plastikten yapılmış bir levha kullanabilirsiniz. Kumaş veya paspas benzeri altlıklar kullanmayın.

## Çevreyle ilgili bilgiler

-  Pilleri, evsel atıklarla birlikte atmayın. Kullanılmış piller, perakende mağazalarına veya genel toplama noktalarına teslim edilmelidir. Böylece çevrenin korunmasına yardımcı olabilirsiniz.
- Ürününüzün ambalaj malzemelerini, çevre açısından güvenli bir şekilde geri dönüşüme tabi tutulmaları için yerel yetkililerin talimatlarına göre ayrı olarak atın.
-  Ürünü, kullanım ömrünün sonuna geldiğinde, normal ev atıklarıyla birlikte atmayın. Elektrikli ve elektronik donanımların geri dönüşümü için bir geri dönüşüm merkezine götürün.

## Enerji tasarrufu ile ilgili bilgiler

- Eğer televizyonunuzu bir süre kullanmayacaksanız, bekleme moduna alın. Bekleme modunda, televizyon çok az enerji kullanır ( $\leq 0,5$  W).  
Eğer televizyonunuzu uzun bir süre boyunca kullanmayacaksanız, güç düğmesinden kapatın ya da fişini prizden çekin. Eğer cihazınızı kapatırsanız ya da elektrik bağlantısını keserseniz, açılma zamanlayıcısı ve programlanmış kayıtlar çalışmayacaktır.
- Televizyonunuz için, güneş ışığının ekrana yansımayaacağı bir yer seçin. Böylece daha düşük bir arka ışık seçilebilir ve enerji tasarrufu sağlanır.

## Televizyonunuzun benzersiz özellikleri

- Televizyonunuz, Yüksek Çözünürlüklü (HD) olanlar da dahil dijital istasyonları (DVB-S/S2, DVB-T ve DVB-C üzerinden) alıp izlemenize olanak tanır. Şu anda, Yüksek Çözünürlüklü dijital televizyon kanalları birçok ülkede izlenebilmektedir.
- Her ne kadar bu televizyon Nisan 2013'den bu yana mevcut DVB-S/S2, DVB-T ve DVB-C standartlarını karşılıyor olsa da, gelecekteki DVB-S/S2 dijital uydu yayınları, DVB-T dijital karasal yayınları ve DVB-C dijital kablolu yayınlarıyla uyumluluğu garanti edilmemiştir.
- Bu televizyon tüm analog ve şifresiz dijital istasyonları alıp işleyebilir. Bu televizyon sefinde tümleşik dijital ve analog alıcı bulunmaktadır. Dijital alıcı birimi, dijital istasyonlardan aldığı sinyalleri üstün bir ses ve görüntü kalitesi sağlayacak şekilde dönüştürür.
- TV rehberi (yalnızca dijital istasyonlar için) her türlü program değişikliğini size hemen gösterir ve sonraki birkaç güne ait tüm kanal programlarını gözden geçirmenizi sağlar. Her kanala ait ayrıntılı bilgiler - yayını yapan kanal tarafından sağlandıysa - elektronik program rehberinde de bulunmaktadır.
- Harici sabit disk, USB bellek çubuğu ya da dijital fotoğraf makinesi gibi çeşitli veri ortamlarını USB bağlantı noktasına bağlayabilirsiniz. Dosya tarayıcıyı kullanarak, istediğiniz dosya biçimlerini (örneğin, MP4, MP3 ya da JPEG verileri) seçip oynatabilirsiniz.

## Dijital kanalları alma

- Dijital uydu kanalları (DVB-S/S2) alabilmek için uydu antenine ihtiyacınız vardır. Dijital kanalları (DVB-T) alabilmek için çatı ya da iç mekan antenine (kendi güç kaynağı bulunan pasif ya da aktif iç mekan anteni) ihtiyacınız vardır. DVB-C yayınlarını alabilmek için DVB-C'de yayını yapan kablolu yayını ağı anten kablosu, TV'ye bağlanmalıdır.
- Analog yayınların aksine, her kanalın kendi yayın frekansı yoktur. Bunun yerine, birkaç kanal bölgesel ya da ulusal düzeyde demetler olarak bilinen gruplar halinde birleştirilir.
- Çeşitli kanallardan alınan teleteks yayınında mevcut yayını bilgilerini bulabilir ya da TV rehberine göz atabilirsiniz.
- Özel yayını şirketlerine ait çeşitli dijital televizyon istasyonları şifrelidir (DVB-S/S2, DVB-T ve DVB-C). Bu istasyonların seyredilmesinin yanı sıra kayıt ve kayıttan oynatma fonksiyonları yalnızca ilgili CI modülü ve SmartCard ile birlikte kullanılabilir. Özel ürünler satan mağazanıza danışın.



## Çevre koruma ile ilgili önemli notlar

- Aşağıda anlatılan işlemler sayesinde, doğal kaynakların tüketimini azaltabilir ve elektrik faturalarınızı düşürerek para tasarrufu yapabilirsiniz.
- Televizyonunuzu birkaç gün boyunca kullanmayacaksanız, çevre ve güvenlikle ilgili gerekliliklerden dolayı fişini prizden çekin. Televizyonunuz bu durumda elektrik harcama-yacaktır.
- Televizyonun üzerinde açma kapama düğmesi varsa, bu düğmeyi kullanarak cihazı kapatmanız da yeterli olacaktır. Böylece televizyonunuzun elektrik tüketimi hemen hemen Sıfır Watt'a inecektir.
- Televizyonunuz standby modundayken daha az enerji tüketir. Ancak, bazı televizyonlarda, cihazın doğru çalışabilmesi için standby modunda bırakılmasını gerektiren açılma zamanlayıcısı gibi bazı özellikler vardır.
- Cihazınızı, parlaklık ayarı azaltıldığında daha az enerji harcayacaktır.

## Durağan resimler ile ilgili notlar

- Ekranda uzun süreli aynı görüntünün izlenmesi, sabit resmin arka planda zayıf olarak belirmesine neden olabilir. Arka planda belirebilecek zayıf resim(ler), LCD/LED teknolojisi kaynaklıdır ve garanti kapsamında müdahale gerektirmez. Bu durumlar ile karşılaşmamak ve/veya etkiyi en aza indirmek için aşağıdaki önerileri uygulayabilirsiniz.
- Aynı TV kanalının çok uzun süreli ekranda olmasını engelleyiniz. Kanal logoları bu etkiyi gösterebilir.
- Tam ekran olmayan görüntülerin sürekli ekranda kalmasını engelleyiniz; yayıncı tarafından tam ekran yollanmayan içerikleri görüntü formatlarını değiştirerek tam ekran haline getirebilirsiniz.
- TV'nizi yüksek parlaklık ve/veya kontrast değerleri ile izlemeniz, bu etkinin daha hızlı belirmesine neden olacağından, TV'nizi memnun olacağınız en düşük parlaklık ve kontrast seviyesinde izlemeniz önerilir.

# PAKETİN İÇİNDEKİLER

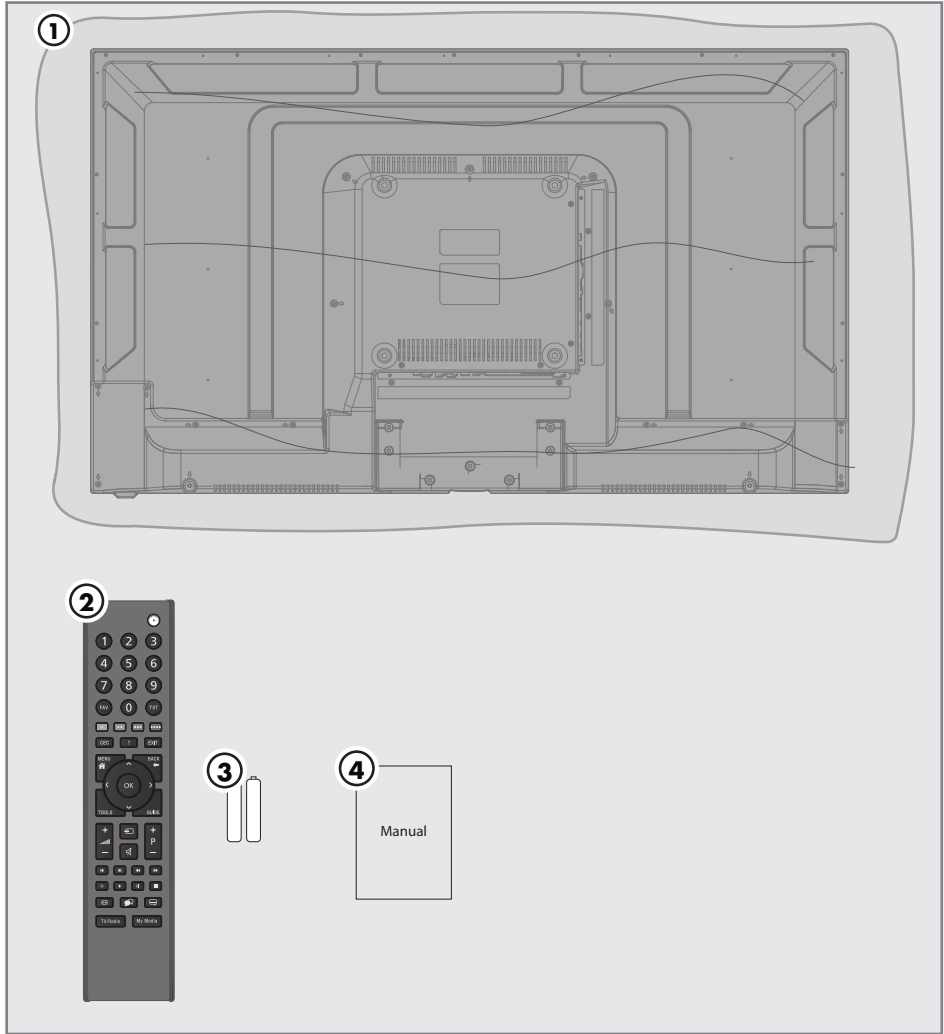

## Standart aksesuarlar

- 1 Televizyon
- 2 Uzaktan kumanda
- 3 Uzaktan kumanda için pil
- 4 Kolay kullanım kılavuzu

# BAĞLANTI/HAZIRLIK

## Kurulum veya asma

- Ekranı direkt güneş ışığının yansımayaacağı bir yer seçin.

## Ayaklı kurulum

- Ayağı monte etmek için, birlikte verilen montaj talimatlarına bakın.
- Televizyonu, sert ve dengeli bir yüzeye yerleştirin.

## VESA montaj kitine montaj hazırlığı

Montaj kiti satınalma bilgisi için yetkili bayii ile görüşün.

Şunlara ihtiyacınız olacaktır:

- Bir makas,
- Bir yıldız başlı tornavida.

VESA montaj kiti için montaj talimatlarını izleyin.

- 1 Televizyonu, üzerindeki filmi çıkartmadan, ekran altına kalacak şekilde düzgün bir yüzeye koyun.
- 2 Makasları kullanarak arka taraftaki filmi keserek açın.
- 3 Gerekli kabloları televizyonun konektörlerine bağlayın. Bu kılavuzdaki "Bağlantılar" bölümüne bakın.
- 4 Kabloları, yere doğru asılı kalmayacakları şekilde bağlayın.
- 5 VESA montaj kitini televizyona vidalayın ve montaj talimatlarına göre monte edin.

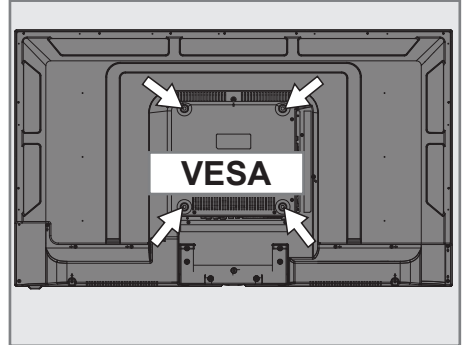

# BAĞLANTI/HAZIRLIK

## Anteni ve elektrik kablosunu bağlama

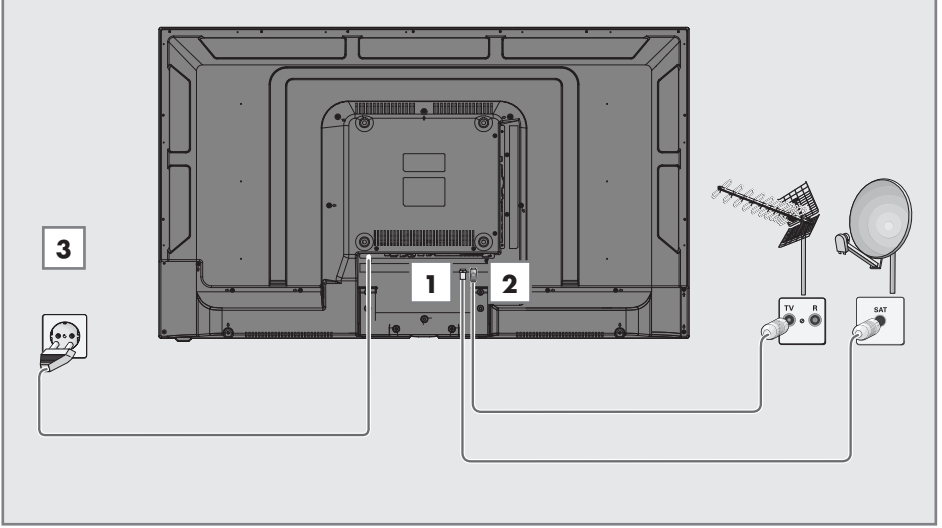

**1** Dijital uydu istasyonları (DVB-S/S2) için uydu antenini televizyon seti üzerindeki **RF IN-S2** anten girişine takın;

*ve / veya*

**2a** Karasal dijital istasyonları (DVB-T) için çatı ya da iç mekan antenini (kendi güç kaynağı bulunan aktif ya da pasif iç mekan anteni) televizyon setinin üzerindeki **RF IN-C/T2** anten girişine takın;

*veya*

**2b** kablolu TV ağının (DVB-C) dijital istasyonları için anten kablosunu televizyon seti üzerindeki **RF IN-C/T2** anten girişine takın.

*veya*

**2c** analog istasyonlar için anten kablosunu televizyon seti üzerindeki **RF IN-C/T2** girişine takın.

### Not:

- İç mekan antenini bağlarken, yayını en iyi şekilde alana kadar anteni farklı konumlar da denemeniz gerekebilir.

**3** Elektrik kablosunu duvardaki prize takın.

### Notlar:

- Elektrik kablosunu prize takmadan önce adaptörün televizyona takılmış olduğuna emin olun
- Cihazı elektrik prizine yalnızca harici cihazları ve anteni bağladıktan sonra takın.
- Yürürlükteki güvenlik standartlarını karşılamayan adaptör fişi ya da uzatma kablosu kullanmayın. Elektrik kablosunun üzerinde değişiklik yapmayın.

## Uzaktan Kumandaya Pil Takma

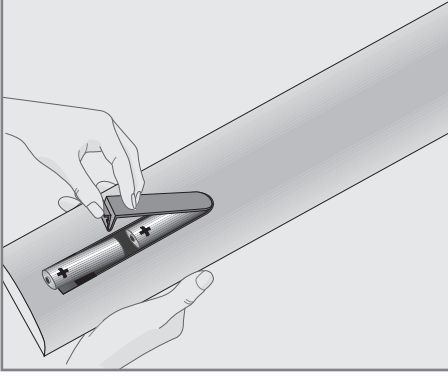

- 1 Kapağını çıkartarak pil yuvasını açın.
- 2 Pilleri yerleştirin (2 x 1,5 V micro, örneğin R03 veya AAA). Pil kutuplarına dikkat edin (pil yuvasının tabanında işaretlidir).
- 3 Pil yuvasını kapatın.

### Not:

- Televizyon cihazınız uzaktan kumandanın komutlarına artık tam olarak reaksiyon göstermiyorsa piller bitmiş olabilir. Bitmiş piller, kesinlikle pil yuvasında bırakılmamalıdır.
- Kullanılmış pillerden kaynaklanan zararlardan dolayı üretici sorumluluk kabul etmemektedir.

### Çevre ile ilgili not

-  Bitmiş pilleri, yerel kanun ve yönetmeliklere uygun şekilde atılmasını sağlayın. Pil ve ambalajın üzerindeki sembol, ürünle birlikte teslim edilen pilin evsel atık olarak değerlendirilmemesi gerektiğini belirtmektedir. Bazı yerlerde sembol, kimyasal bir sembol ile birleştirilerek kullanılmış olabilir. Piller % 0,0005'den fazla civa veya % 0,004'den fazla kurşun içeriyorsa, civa için Hg, kurşun için Pb kimyasal sembolü işaretin altına eklenir. Pillerin doğru şekilde atılmasını sağlayarak, pillerin uygun olmayan şekilde atılması neticesinde çevre ve insan sağlığında meydana gelebilecek potansiyel zararların engellenmesine katkıda bulunmuş olacaksınız.

# GENEL BAKIŞ

## Televizyon cihazının bağlantıları

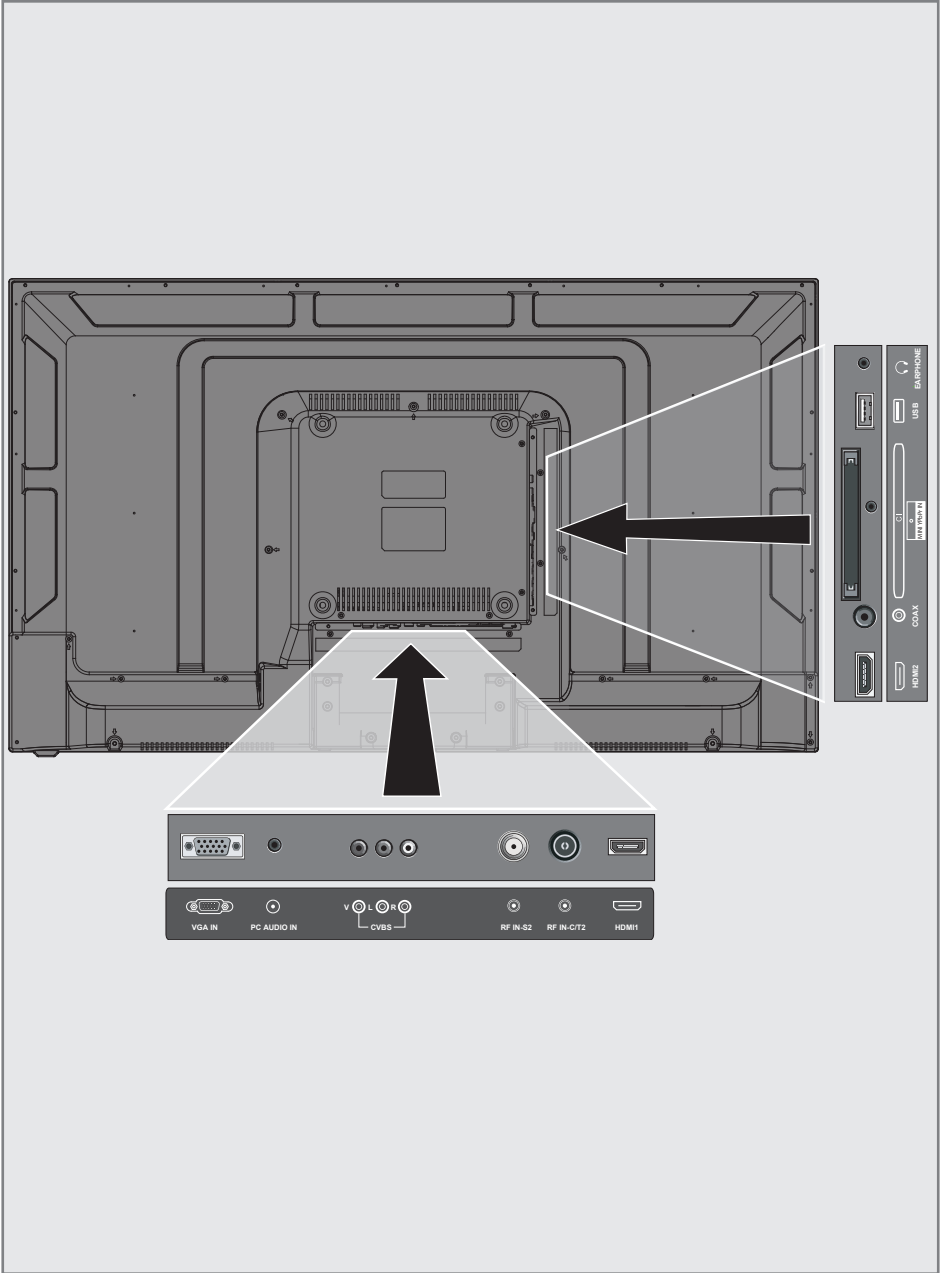

# GENEL BAKIŞ

- **🔊**: Kulaklık jakı veya harici ses çıkışı.
- **USB**: Veri ortamı için USB soketi.
- **CI**: Şifreli kanalları alma amaçlı CA modülleri için
- **MINI YPbPr IN**: Component, ses/video girişi ve çıkışı (3,5mm jak - YPbPr dönüştürücü kablo ile).
- **COAX**: Coaxial ses çıkışı.
- **HDMI2**: Dijital ses ve görüntü verileri için girişi.
- **HDMI1**: Dijital ses ve görüntü verileri için girişi.
- **RF IN-C/T2**: Anten kablosu girişi (karasal anten veya kablo bağlantısı).
- **RF IN-S2**: Uydu anteni girişi.
- **CVBS (V/L/R)**: Kamera için ses/video girişi.
- **PC AUDIO IN**: Bilgisayar için ses sinyali girişi.
- **VGA IN**: Bilgisayar için görüntü sinyali girişi.

## Kumanda düğmeleri

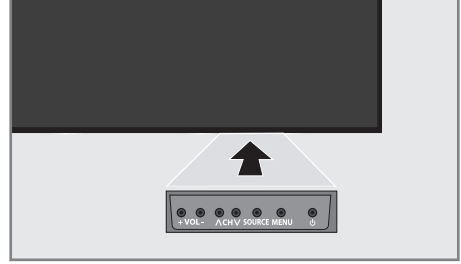

- **VOL+**: Ses seviyesi arttırma.
- **VOL-**: Ses seviyesi azaltma.
- **CH ▲**: Kanal arttırma.
- **CH ▼**: Kanal azaltma.
- **🔌**: Televizyonu stand-by konumundan açar ve stand-by konumuna alır.

## Televizyonun açılması ve bekleme durumuna alınması

- 1 Televizyonu bekleme konumundan açmak için "🔌" düğmesine basın.
- 2 Televizyonu bekleme konumuna almak için "🔌" düğmesine basın.

## Ses seviyesini ayarlama

- 1 "VOL+" düğmesi ile sesi arttırın.
- 2 "VOL-" düğmesi ile sesi azaltın.

## Kanal değiştirme

- 1 "CH ▲" düğmesi ile kanal arttırın.
- 2 "CH ▼" düğmesi ile kanal azaltın.

# GENEL BAKIŞ

## Uzaktan Kumanda - ana fonksiyonlar

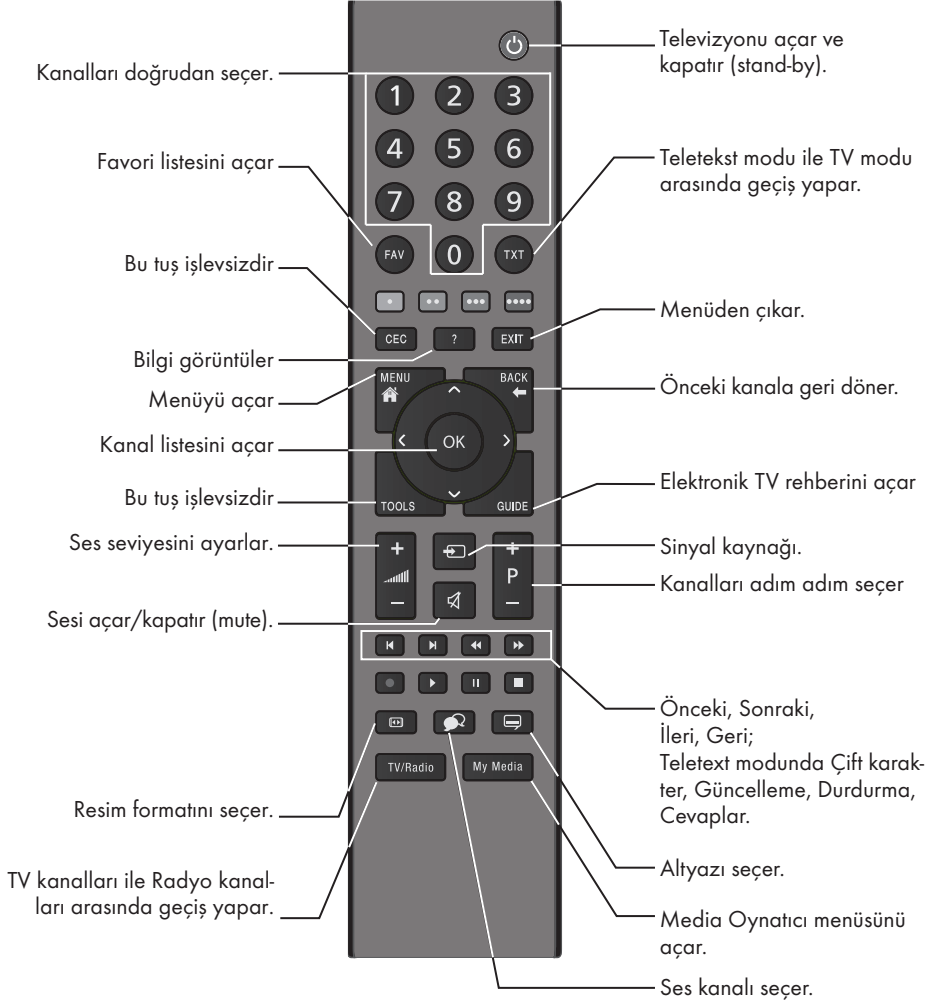

## İmleç Kontrol



İmleci menülerde yukarı ve aşağı kaydırır.

İmleci menülerde sola/sağa hareket ettirir.

Kanal listesini açar; çeşitli fonksiyonları etkinleştirir.



## Uzaktan kumanda - tüm fonksiyonlar

- ◀ Dosya tarayıcısında önceki parça/ önceki görüntü fonksiyonunu seçer.
- ▶ Dosya tarayıcısında sonraki parça/ sonraki görüntüyü seçer.
- ◀◀ Dosya tarayıcısında geriye doğru görüntü aramayı başlatır.
- ▶▶ Dosya tarayıcısında ileriye doğru görüntü aramayı başlatır.
- ▶ Dosya tarayıcısında oynatmayı başlatır.
- ▮ Dosya tarayıcısında oynatmayı duraklatır.
- Dosya tarayıcısında oynatmayı sonlandırır.

## İlk kurulumu ve televizyon kanallarını arama...

Bu televizyon Uydu (DVB-S/S2), Karasal (DVB-T), Kablo (DVB-C) ve analog kanallarını arayan otomatik ayar fonksiyonu ile donatılmıştır.

Arama başlatılıp televizyon kanalları arandıktan sonra, kanallar Program Tablosuna kaydedilir ve kanallarını Program Tablosunda tercihinize göre sıralayabilirsiniz.

### Çeşitli ayarlar

Cihaza bağlı anten türüne bağlı olarak, hangi televizyon kanallarını aramak istediğinize karar verebilirsiniz.

- DVB-S/S2 - Dijital uydu televizyon kanallarını aramak için sayfa 19'e bakınız.
- DVB-T - Dijital karasal televizyon kanallarının ayarlanması için bkz. sayfa 20.
- DVB-C - Dijital kablo televizyon kanallarının ayarlanması için bkz. sayfa 20.
- Analog televizyon kanallarının ayarlanması için 51. sayfadaki "Detaylı Kanal Ayarları" bölümüne bakın.
- Dijital televizyon kanal ayarları hakkında daha fazla bilgi için 44. sayfadan başlayan "Detaylı Kanal Ayarları" bölümüne bakın.

### Not:

- Dil ve ülke seçimini yapın ve ilgili bölümü okumaya devam edin.

## Dil, ülke ve çalışma modunun seçilmesi

- 1 Televizyonu bekleme modundayken açmak için **OK** düğmesine basın.  
- Cihaz ilk kez açıldığında »İlk Kurulum« menüsü görünür.



- 2 Dili »◀« veya »▶« düğmesi ile seçin, bir sonraki seçeneği seçmek için »▼« düğmesine basın.
- 3 Ülkeyi seçmek için »◀« veya »▶« düğmesine basıp bir sonraki seçeneği seçmek için »▼« düğmesine basın.

### Not:

- Aşağıdaki bölümde mevcut bağlı anten sistemine göre kanalların nasıl ayarlanacağı bilgisini bulabilirsiniz.



# AYARLAR

## Karasal dijital televizyon kanallarının aranması

- 1 »Anten Ayarı« menüsünde, »Tarama tipi« ögesinden »◀« veya »▶« düğmesi ile »DVB-T« ögesini seçin.

| Anten Ayarı           |              |
|-----------------------|--------------|
| Arama Tipi            | ◀ DTV ▶      |
| Tarama tipi           | ◀ DVB-T ▶    |
| Tarama Türü           | ◀ Tam ▶      |
| Ağ ID                 | ◀ Otomatik ▶ |
| Frekans               | ◀ Otomatik ▶ |
| Sembol Oranı          | ◀ Otomatik ▶ |
| MENU Geri ENTER Başla |              |

- 2 »▼« veya »▲« düğmesi ile »Arama Tipi« ögesini seçin.  
»◀« veya »▶« düğmesi ile arama tipini seçin.
  - »DTV« yalnızca dijital televizyon kanallarını arar
  - »ATV« yalnızca Analog televizyon kanallarını arar
  - »DTV + ATV« hem analog hemde dijital televizyon kanallarını arar

- 3 Aramaya başlamak için »OK« düğmesine basın.
  - »Kanal Ayarı« menüsü görünür ve TV kanallarının aranmasına başlanır.
  - Arama işlemi, alınan televizyon kanallarının sayısına bağlı olarak birkaç dakika sürebilir.

### Not:

- Arama işlemi, bitmeden önce »EXIT« düğmesi ile sona erdirilebilir.

- 4 Ayar işlemini sonlandırmak için »EXIT« düğmesine basın.

## Kablolu dijital televizyon kanallarının aranması

- 1 »Anten Ayarı« menüsünde, »Tarama tipi« ögesinden »◀« veya »▶« düğmesi ile »DVB-C« ögesini seçin.

| Anten Ayarı           |              |
|-----------------------|--------------|
| Arama Tipi            | ◀ DTV ▶      |
| Tarama tipi           | ◀ DVB-C ▶    |
| Tarama Türü           | ◀ Tam ▶      |
| Ağ ID                 | ◀ Otomatik ▶ |
| Frekans               | ◀ Otomatik ▶ |
| Sembol Oranı          | ◀ Otomatik ▶ |
| MENU Geri ENTER Başla |              |

- 2 »▼« veya »▲« düğmesi ile »Arama Tipi« ögesini seçin.  
»◀« veya »▶« düğmesi ile arama tipini seçin.
  - »DTV« yalnızca dijital televizyon kanallarını arar.
  - »ATV« yalnızca Analog televizyon kanallarını arar.
  - »DTV & ATV« hem analog hemde dijital televizyon kanallarını arar.

- 3 »▼« veya »▲« düğmesi ile »Tarama Türü« ögesini seçip »◀« veya »▶« düğmesi ile (»Tam«, »Hızlı« veya »Kör Tarama«) seçimi yapın.

### Not:

- Aramayı hızlandırabilirsiniz, bunun için; frekans ve ağ kimliği bilgileri gereklidir. Kablo operatörünüzden bu veriyi alabilir veya İnternet'teki forumlardan bulabilirsiniz.

# AYARLAR

---

- 4** Aramaya başlamak için »**OK**« düğmesine basın.
- »Kanal Ayarı« menüsü görünür ve TV kanallarının aranmasına başlanır.
  - Arama işlemi, alınan televizyon kanallarının sayısına bağlı olarak birkaç dakika sürebilir.

**Not:**

- Arama işlemi, bitmeden önce »**EXIT**« düğmesi ile sona erdirilebilir.
- 5** Ayar işlemini sonlandırmak için »**EXIT**« düğmesine basın.

# AYARLAR

## Dijital istasyonlar için kayıtlı kanalların değiştirilmesi

Arama sonunda bulunan kanallar »PROGRAM TABLOSU«na kaydedilir.

Kanalları favori listesine ekleyebilir, Program Tablosunda kanalların sıralamasını değiştirebilir, ihtiyacınız olmayan kanalları silebilir ve belirli önyararlı kanalları atlatabilirsiniz.

Program tablosunda kanal listesini sonraki sayfaya geçirmek için »CH-« düğmesine, önceki sayfaya geçirmek için ise »CH+« düğmesine basın.

### Program Tablosunu açma

- 1 »MENU« düğmesi ile menüyü açın.
- 2 »◀« veya »▶« düğmesi ile »KANAL« menüsünü seçin ve »OK« düğmesi ile onaylayın.  
- »KANAL« menüsü etkindir.
- 3 »V« düğmesi ile »Program Tablosu« ögesini seçip »OK« düğmesi ile onaylayın.  
- »Program Tablosu« menüsü görüntülenir.

| Program Tablosu |          |           |
|-----------------|----------|-----------|
| 1 Kanal         | DTV      |           |
| 2 Kanal         | DTV      |           |
| 3 Kanal         | DTV      |           |
| 4 Kanal         | DTV      |           |
| 5 Kanal         | DTV      |           |
| 6 Kanal         | DTV      |           |
| 7 Kanal         | DTV      |           |
| 8 Kanal         | DTV      |           |
| 9 Kanal         | DTV      |           |
| 10 Kanal        | DTV      |           |
| ● Sil           | ● Taşı   | ● Atla    |
| ENTER Seç       | ● Favori | MENU Geri |

### Program tablosundan Kanalları silme

- 1 »Program Tablosu« menüsünde »V« veya »▲« düğmesine basarak silinecek kanalı seçip »◀« (Kırmızı) düğmesi ile onaylayın.
- 2 »Program Tablosu« çıkmak için »EXIT« düğmesine basın.

### Program tablosunda kanalları farklı kanal konumlarına taşıma

(Yayıncı tarafından engellenen hariç Uydu, Kablolu ve karasal kanallar)

- 1 »Program Tablosu« menüsünde »V« veya »▲« düğmesine basarak taşınacak kanalı seçip »●●●« (Sarı) düğmesi ile onaylayın.
- 2 »V« veya »▲« düğmesine basarak kanalı yeni konumuna taşıyarak »●●●« (Sarı) düğmesi ile onaylayın.

### Not:

- Diğer kanalları taşımak için 2. ve 3. adımları tekrar edin.
- 3 »Program Tablosu« çıkmak için »EXIT« düğmesine basın.

### Televizyon kanallarını atlama

»P+« veya »P-« ile seçim sırasında atlanması gereken televizyon kanallarını vurgulayabilirsiniz. Rakam düğmeleriyle de seçim yapmak mümkündür.

- 1 »Program Tablosu« menüsünde »V« veya »▲« düğmesine basarak atlanacak kanalı seçip »●●●●« (mavi) düğmesi ile onaylayın.  
- Kanal »⊙« ile işaretlenir.
- 2 Ayar işlemini sonlandırmak için »EXIT« düğmesine basın.

### Notlar:

- Kanallar yeniden etkinleştirilebilir. Kanalı seçmek için »V« veya »▲« düğmesine basın, kanalı tekrar etkinleştirmek için »●●●●« (mavi) düğmesine basın.

# AYARLAR

---

## **Favori listesi oluřturma**

Favori kanallarınızı seebilir ve bunları 1 liste halinde kaydedebilirsiniz.

### **Not:**

- Favori listesini semek iin »FAV« dğmesine basın.

- 1 »Program Tablosu« menüsünde »V« veya »^« dğmesine basarak favori listesine eklenecek kanalı seip »FAV« dğmesi ile onaylayın.  
– Kanal »♥« ile iřaretlenir.
- 2 Ayar iřlemini sonlandırmak iin »EXIT« dğmesine basın.

### **Not:**

- Favori listesinden kanal silebilirsiniz. »Program Tablosu« menüsünde »V« veya »^« dğmesi ile kanalı sein ve »FAV« dğmesi ile onaylayın.

# GÖRÜNTÜ VE SES AYARLARI

## Görüntü ayarları

- 1 »MENU« düğmesi ile menüyü açın.
- 2 »◀« veya »▶« düğmesi ile »RESİM« menüsünü seçin ve »OK« düğmesi ile onaylayın.  
- »RESİM« menüsü etkindir.

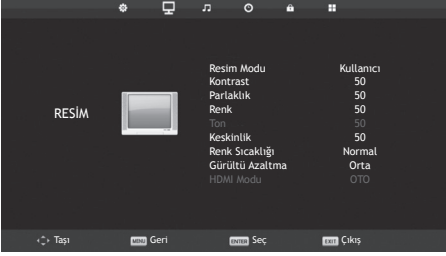

- 3 »▼« veya »▲« düğmesi ile »Resim Modu«, »Kontrast«, »Parlaklık«, »Renk«, »Keskinlik«, »Renk Sıcaklığı« veya »Gürültü Azaltma« öğesini seçin.  
»◀« veya »▶« düğmesi ile değeri seçin ve »OK« düğmesi ile onaylayın.

### Notlar:

- Görüntü Ayarları menüsünde »Kontrast«, »Parlaklık«, »Renk«, »Keskinlik« öğelerini »Resim Modu« »Kullanıcı« seçildiğinde etkindir.
- 4 Ayarı sonlandırmak için »EXIT« düğmesine basın.

## Ses ayarları

- 1 »MENU« düğmesi ile menüyü açın.
- 2 »◀« veya »▶« düğmesi ile »SES« menüsünü seçin ve »OK« düğmesi ile onaylayın.  
- »SES« menüsü etkindir.

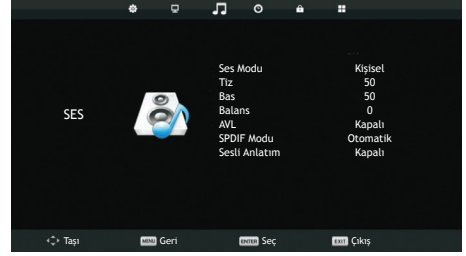

### Not:

- İlave işlemler aşağıdaki bölümlerde açıklanmıştır.

### Tiz

- 1 »▼« veya »▲« düğmesi ile »Tiz« öğesini seçin ve »◀« veya »▶« düğmesi ile ayarlayın.

### Not:

- »Tiz« öğesi »Ses Modu« öğesinden »Kişisel« seçeneği seçildiğinde menüde etkindir.

### Bas

- 1 »▼« veya »▲« düğmesi ile »Bas« öğesini seçin ve »◀« veya »▶« düğmesi ile ayarlayın.

### Not:

- »Bas« öğesi »Ses Modu« öğesinden »Kişisel« seçeneği seçildiğinde menüde etkindir.

### Balans

- 1 »▼« veya »▲« düğmesi ile »Balans« öğesini seçin ve »◀« veya »▶« düğmesi ile ayarlayın.



# GÖRÜNTÜ VE SES AYARLARI

## **Otomatik ses**

Televizyon kanalları farklı ses seviyelerinde yayınlanır. Otomatik Ses Seviyesi Sınırlandırma (AVL) fonksiyonu, kanal değiştirdiğinizde sesin aynı seviyede korunmasını sağlar.

- 1 »V« veya »^« düğmesi ile »AVL« ögesini seçin ve ardından »<« veya »>« düğmesi ile »Açık« ögesini seçin.

## **Sesli anlatım (sesli altyazılar)**

Sesli anlatım, görme engelliler için ek bir ses kanalıdır. Aktörlerin aktiviteleri, etraflarında bulunanlar, sahne değişiklikleri, görünüşleri, jestleri ve mimikleri anlatılır.

Bu ses, dijital televizyon istasyonlarında normal sesle aynı anda iletilir. Bu, yayınlanan programa bağlıdır.

- 1 »V« veya »^« düğmesi ile »Sesli Anlatım« ögesini seçin ve ardından »<« veya »>« düğmesi ile »Açık« ögesini seçin.
- 2 »V« veya »^« düğmesi ile »Sesli Anlatım Seviyesi« ögesini seçin ve »<« veya »>« düğmesi ile ayarlayın.



## **Ayarları sonlandırma**

- 1 Ayarları sona erdirmek için »EXIT« düğmesine basın.

# TV'NİN ÇALIŞMASI - TEMEL FONKSİYONLAR

## Temel fonksiyonlar

### Açma ve kapatma

- 1 Televizyonu bekleme modundayken açmak için  düğmesine basın.
- 2 Televizyonu stand-by modunda açmak için  düğmesine basın.

### Kanalları seçme

- 1 Kanalları doğrudan seçmek için **»1...0«** düğmelerini kullanın.
- 2 Kanalları yukarı ve aşağı seçmek için **»CH+«** veya **»CH-«** düğmesine basın.
- 3 **»OK«** düğmesine basarak kanal listesini açın, **»V«** veya **»A«** düğmesi ile kanalı seçin ve **»OK«** onaylayın.

### Kanalları favori listesinden seçme

- 1 Favori listesi menüsünü çağırmak için **»FAV«** düğmesine basın.  
- »Favori Listesi« menüsü görüntülenir.
- 2 **»V«** veya **»A«** düğmesi ile kanalı seçin ve **»OK«** düğmesi ile onaylayın.

### AV kanallarını seçme

- 1  düğmesi ile »Giriş Kaynağı« menüsünü açın.
- 2 **»V«** veya **»A«** düğmesi ile istediğiniz AV kanalı pozisyonunu seçin ve **»OK«** düğmesi ile onaylayın.

### Ses seviyesini ayarlama

- 1 **»- [signal] +«** düğmesi ile ses seviyesini ayarlayın.

### Sesi kapatma

- 1 Sesi kapatıp (mute) yeniden açmak için  düğmesini kullanın.

### Bilgileri görüntüleme

- 1 Bilgileri görüntülemek için **»?«** düğmesine basın.  
- Kısa bir süre ekrandaki menü otomatik olarak kaybolur.

### Ses dili

Dijital kanalları seyredirken çeşitli dilleri seçebilirsiniz. Bu, yayınlanan programa bağlıdır.

- 1  düğmesine basarak seçim menüsünü açın.
- 2 **»V«** veya **»A«** düğmesi ile dilinizi seçin ve **»OK«** düğmesi ile onaylayın.

### Altyazılar

Dijital kanalları seyredirken çeşitli altyazıları seçebilirsiniz. Bu, yayınlanan programa bağlıdır.

- 1  düğmesine basarak seçim menüsünü açın.
- 2 **»V«** veya **»A«** düğmesi ile dilinizi seçin ve **»OK«** düğmesi ile onaylayın.

### SWAP fonksiyonu

Bu fonksiyonu, izlemekte olduğunuz televizyon kanalı ile son izlediğiniz televizyon kanalı arasında geçiş yapmanıza olanak tanır.

- 1 **»1...0«** veya **»P+«, »P-«** düğmeleriyle istediğiniz kanalı seçin.
- 2 **»1...0«** veya **»P+«, »P-«** kanalları değiştirin.
- 3 Önceki kanala geri dönmek için **»BACK**  düğmesine basın.

# TV'NİN ÇALIŞMASI - TEMEL FONKSİYONLAR

## Görüntü formatını değiştirme

Euro-AV soketi üzerinden 16:9 formatı tespit edilmesi halinde televizyon otomatik olarak bu formata geçer.

- 1 »« düğmesi ile görüntü formatını seçin. Seçilen görüntü formatı (örneğin »16:9«) ekrana gelir.
  - Aşağıdaki görüntü formatlarından birini seçebilirsiniz:

### »Otomatik« formatı

Görüntü formatı, 16:9 formatındaki programlar için otomatik olarak »16:9« ayarına geçirilir.

Görüntü formatı, 4:3 formatındaki programlar için otomatik olarak »4:3« ayarına geçirilir.

### »16:9« format

4:3 formatındaki programlar sırasında, »16:9« seçilmesi halinde görüntü yatay olarak gerilir.

Görüntü geometrisi yatay olarak gerilir.

Gerçek 16:9 sinyal kaynaklarında (uydu alıcısından veya Euro-AV soketinde), görüntü doğru geometriye sahip olacak şekilde ekranı tümüyle doldurur.

### »4:3« formatı

Görüntü 4:3 formatında gösterilir.

### »Zoom1« formatı

Görüntüyü merkez odaklı 1 kez büyütür.

### »Zoom2« formatı

Görüntüyü merkez odaklı 2 kez büyütür.

## Elektronik TV rehberi

Elektronik program rehberi, sonraki hafta yayınlanacak olan tüm programlara genel bir bakış sunar (yalnızca dijital kanallar için).

- 1 Program bilgilerini görüntülemek için »GUIDE« düğmesine basın.

### Notlar:

- Her kanal detaylı bir TV rehberi sunmaz.
  - Çoğu yayıncı günlük programı vermekle birlikte ayrıntılı açıklamalar yapmaz.
  - Hiçbir bilgi vermeyen yayıncılar bile vardır.
- 2 »V« veya »^« düğmeleriyle televizyon kanalını seçin.
    - Seçilen televizyon kanalında bugün için gösterilen yayınlar görüntülenir.
  - 3 Bu günün programına geçmek için »>« düğmesine basın.

### Notlar:

- »?« düğmesi ile ayrıntılı program bilgilerini açıp kapatabilirsiniz.
  - Seçilen yayına hatırlatıcı eklemek için »••« (yeşil) düğmesine basın. Hatırlatıcı periyodunu seçmek için »••« (yeşil) düğmesine ard arda basın.
- 4 Sonraki program hakkındaki bilgileri seçmek için »V« düğmesine, mevcut programa ait bilgilere dönmek için ise »^« düğmesine basın.
  - 5 Sonraki günleri seçmek için »••••« (mavi) düğmesine, bugüne geri dönmek için ise »•••« (sarı) düğmesine basın.
  - 6 »<« düğmesine basarak kanal seçimine geri dönün.
  - 7 Elektronik program rehberinden çıkmak için »MENU« düğmesine basın.

## Text modu

- 1 Teletext moduna geçmek için »**TXT**« tuşuna basın.
- 2 Teletext sayfalarını doğrudan »**1...0**« tuşları ile seçebilirsiniz.  
Sayfa 100'e dönmek için »**?**« tuşuna basın.
- 2 Bir sayfa geri gitmek için »**V**« tuşa basın.
- 3 Bir sayfa ileri gitmek için »**^**« tuşa basın.

### Not:

- Ekranın alt kısmında, kırmızı, yeşil ve ayrıca kanala bağlı olarak sarı ve mavi metin alanlarından oluşan bir bilgi satırı görüntülenir. Uzaktan kumandanızda bunlara karşılık gelen düğmeler bulunmaktadır. bu düğmeler ile sayfaları doğrudan seçin.
- 4 Teletext modundan çıkmak için »**TXT**« tuşuna basın.

## Ek fonksiyonlar

### Karakter boyutunu büyüme

Ekrandaki metni okumakta zorlanıyorsanız, karakter boyutunu iki katına çıkartabilirsiniz.

- 1 Teletext sayfasının boyutunu büyütmek için »**|◀**« düğmesine art arda basın.

### Sayfa durdurma

Birden çok sayfada, yayını yapan istasyon tarafından otomatik olarak kaydırılan birden çok alt sayfa bulunabilir.

- 1 Alt sayfaları »**◀◀**« düğmesi ile durdurun.
- 2 Fonksiyondan çıkmak için »**◀◀**« düğmesine basın.

### Bir alt sayfayı doğrudan çağırma

Seçilen teletext sayfasında alt sayfalar varsa, seçilmiş olan alt sayfanın numarası ve toplam sayfa sayısı görüntülenir.

- 1 Alt sayfa seçmek için »**◀**« veya »**▶**« düğmesine basın.

### Cevabı göster

Belirli teletext sayfaları, çağrılabilen "gizli cevaplar" veya bilgiler içerir.

- 1 »**▶▶**« düğmesi ile bilgileri görüntüleyin.
- 2 »**▶▶**« düğmesi ile bilgileri gizleyin.

## Dosya formatları

Televizyonunuzu aşağıdaki dosya formatlarıyla USB girişi üzerinden kullanabilirsiniz:

### Video verileri

Video sıkıştırma / çözme (codec) işlemi, depolama alanını azaltmak ve görüntü kalitesinden ödün vermemek üzere tasarlanmıştır. Televizyonunuz XVID, H.264/MPEG-4 AVC(L4.1, Ref. Frames:4), MPEG-4, MPEG-2, MPEG-1, MJPEG, MOV standartları ile sıkıştırılmış video verilerinin oynatabilmesini sağlar. Cihazın desteklediği dosya uzantıları: ".avi", ".mkv", ".mp4", ".ts", ".mov", ".mpg", ".dat", ".vob". Format (codec) bilgisi dosya içeriğinde saklı olup, dosya uzantısı ile farklılık gösterebilir. İçeriğinde divx codec'i barındıran ".avi", ".mkv" ve ".divx" uzantılı dosyalar oynatılmamaktadır. Bu dosyalarda video verisinin yanında MP3 kullanılarak sıkıştırılmış ve "paketlenmiş" ses verileri vardır.

### Ses verileri

Televizyonunuz MP3 standartları ile kodlanmış ses verilerinin oynatabilmesini sağlar.

MP3, MPEG-1 Ses Düzeyi 3'ü belirtir ve MPEG (Motion Picture Expert Group) tarafından geliştirilen MPEG-1 standardına göredir.

Bu formatlar ses dosyalarının CD ses kalitesine benzer kalitede depolama cihazlarına kaydedilmesini sağlar.

Cihazın desteklediği dosya uzantıları: ".mp3", ".m4a", ".m4a"

MP3 dosyaları bilgisayardaki klasör ve alt klasörlere benzer şekilde düzenlenebilir.

### Resim verileri

Televizyonunuz JPEG, PNG, BMP türündeki resim verilerini gösterilebilmesini sağlar.

JPEG, Joint Picture Experts Group'un kısaltmasıdır. Bu işlem resim dosyalarını sıkıştırmak amacıyla tasarlanmıştır.

PNG ve BMP standartları resim verilerini kayıpsız olarak sıkıştırmak için tasarlanmıştır.

Resim dosyaları, diğer dosya türleri ile birlikte bir veri ortamına kaydedilebilir.

Bu dosyalar klasör ve alt klasörler şeklinde düzenlenebilir.

# USB MODU

## Harici veri ortamının bağlanması

Harici Veri ortamını bağlamadan önce, televizyonu bekleme (stand-by) moduna almanız tavsiye edilir. Cihazın bağlantısını yapın ve televizyonu yeniden açık duruma getirin.

Veri ortamının bağlantısını kesmeden önce, televizyon bekleme (stand-by) moduna getirilmelidir; aksi takdirde, dosyalar zarar görebilir.

### Not:

- »USB« USB arayüzüne bağlanılan harici sabit disk ile beraber güç kablosu kullanıldığı durumlarda TV kapatıldığında harici harddiskin de güç kablosu çekilmelidir.
- USB Aygıtından herhangi bir dosya okunurken USB Aygıtının TV'den çıkarılmaması gerekmektedir.
- ITE (Bilgi Teknolojisi Donanımları) cihazları için EN 55022/EN 55024'te tanımlandığı üzere, iki yönlü veri aktarımı mümkün değildir.
- USB üzerinden aktarım, kendi başına bir çalışma modu değildir. Bu, yalnızca ek bir fonksiyondur.

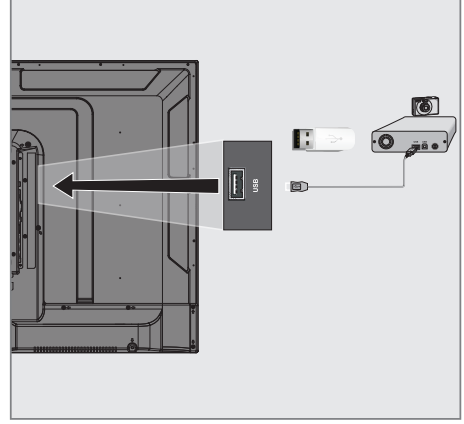

- 1 Televizyonun üzerindeki »USB« USB arayüzü ile harici cihazın üzerindeki ilgili veri çıkışı (harici sabit disk, dijital kamera, kart okuyucu veya MP3 oynatıcı) bir USB kablosu ile bağlayın.

### veya

bellek çubuğunu televizyonun »USB« USB arayüzüne takın.

## Dosya tarayıcı

Dosya tarayıcı, harici veri ortamının gönderdiği video, ses ve resim verilerini gösterir.

Bir veri ortamı farklı dosya formatlarını içeriyorsa, filtre fonksiyonu kullandığınızda çalmak/oyunlatmak için ihtiyaç duymayacağınız verileri (Video dosyası, Ses dosyası, Resim dosyası) devreden çıkarabilirsiniz.

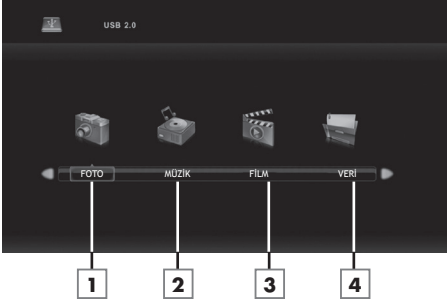

### Dosya tarayıcısı ana menüsü

- 1 Fotoğraf veri formatı.
- 2 Müzik veri formatı.
- 3 Film veri formatı.
- 4 Metin veri formatı.

## Oynatma/Çalma - Temel fonksiyonlar

- 1 Veri ortamını seçmek için »▶◀« düğmesine basın, »▼« veya »▲« düğmesi ile »USB« öğesini seçip »OK« düğmesi ile onaylayın.  
- Veri ortamı dosya tarayıcısı ekranda gösterilir.
- 2 »◀« veya »▶« düğmesi ile formatı (Video dosyası, Ses dosyası, Resim dosyası, Metin dosyası) seçin.
- 3 »OK« düğmesi ile dosya genel bakış öğesini seçin.
- 1 »◀« veya »▶« düğmesi ile harici veri ortamını seçip »OK« düğmesi ile onaylayın.  
- Veri ortamı dizin listesi ekrana gelir.
- 2 »▼«, »▲«, »◀« veya »▶« düğmesi ile istediğiniz dosyayı seçin ve »▶« düğmesine basarak oynatma işlemini başlatın.
- 3 Oynatmayı duraklatmak için »■« düğmesine basın.
- 4 Oynatmaya devam etmek için »▶« düğmesine basın.
- 5 Oynatmayı sona erdirmek için »■« düğmesine basın.  
- Dosya tarayıcı görünür.

### Notlar:

- Bir üst klasöre geri dönmek istediğinizde »EXIT« düğmesine basın.
- USB modunda desteklenen bazı dosya formatları, desteklenen dosya uzantısına sahip olmasına rağmen, bu dosyaların oluşturma (sıkıştırma) biçimlerini bağlı olarak oluşabilecek problemlerden dolayı çalışmayabilir.
- Oynatılan video dosyaları içinde birden fazla ses kaynağı (audio stream) varsa dosya tam ekran oynatılırken »🔊« tuşu ile ses kaynakları arasında geçiş yapılabilir.



## İlave oynatma fonksiyonları

Kullanılan dosya biçimlerine bağlı olarak, aşağıdaki ilave fonksiyonları kullanmak mümkündür.

### Bir şarkıyı ya da görüntüyü adım adım seçme (ATLAMA)

- 1 Oynatma sırasında, istediğiniz sonraki şarkıyı/görüntüyü »►|« düğmesi ile seçin.
- 2 Önceki şarkıyı/görüntüyü »|◄« düğmesi ile seçin.
  - Oynatma, seçtiğiniz şarkı ya da görüntü ile başlar.

### İleriye doğru arama

(yalnızca video ve ses dosyaları)

Farklı hızları seçebilirsiniz (ileriye ya da geriye doğru 2 kat, 4 kat, 8 kat ve 16 kat hızlı).

- 1 Oynatma esnasında oynatma/çalma hızını »◄◄« veya »►►« düğmelerine basarak seçebilirsiniz.
- 2 Oynatmaya devam etmek için »►|« düğmesine basın.

### İstenilen süreye gitme

(yalnızca video dosyaları)

- 1 Oynatma/çalma sırasında »?« düğmesine basın.
  - Kontrol düğmeleri görüntülenir.
- 2 »◄« veya »►« düğmesi ile »Zamana git« seçeneğini seçip »OK« düğmesine basın.
- 3 »1...0« düğmeleriyle zamanı girip »OK« düğmesine basın.

## Ekran formatını seçme

(yalnızca video dosyaları)

- 1 Oynatma/çalma sırasında »?« düğmesine basın.
  - Kontrol düğmeleri görüntülenir.
- 2 »◄« veya »►« düğmesi ile »Ekran Formatı« seçeneğini seçip »OK« düğmesine düğmesine ard arda basın, resim formatını »4:3«, »16:9«, »Zoom1«, »Zoom2« veya »Otomatik« seçimini yapın.

## Resim görüntüsünü döndürme

(yalnızca resim dosyaları)

Resimler 90° döndürülebilir.

- 1 Resimleri 90° döndürebilmek için oynatma sırasında »?« düğmesine basın.
  - Kontrol düğmeleri görüntülenir.
- 2 »◄« veya »►« düğmesi ile »Döndür« seçeneğini seçip »OK« düğmesine ard arda basın, resim her seferinde 90° dönecektir.

## Tekrarlama fonksiyonları

Seçenekler:

- »Repeat 1«, seçili parça yalnızca bir kez tekrarlanır;
- »Repeat All«, tüm parçalar tekrar tekrar çalınır.
- »RepeatNone«, tekrarlanmaz.

- 1 Oynatma/çalma sırasında »DISPLAY« düğmesine basın.
  - Kontrol düğmeleri görüntülenir.
- 2 »◄« veya »►« düğmesi ile »Repeat« seçeneğini seçip »OK« düğmesine ard arda basarak tekrar fonksiyonunu değiştirin.

# DİL AYARLARI

- 1 »MENU« düğmesi ile menüyü açın.
- 2 »◀« veya »▶« düğmesi ile »KURULUM« menüsünü seçin ve »OK« düğmesi ile onaylayın.  
– »KURULUM« menüsü etkindir.

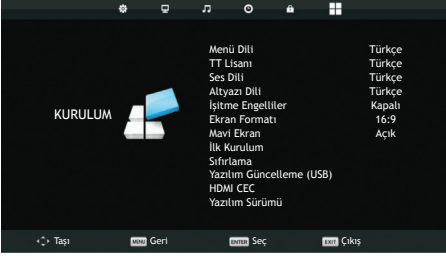

## Not:

- İlave işlemler aşağıdaki bölümlerde açıklanmıştır.

## Menü dilinin değiştirilmesi

- 1 »V« veya »A« düğmesi ile »Menü Dili« öğesini seçin ve »OK« düğmesi ile onaylayın.  
– Dil seçim menüsü görüntülenir.
- 2 »V«, »A«, »◀« veya »▶« düğmesi ile dili seçip »OK« düğmesi ile onaylayın.
- 3 Ayarı sona erdirmek için »EXIT« düğmesine basın.

## Teletext dilinin değiştirilmesi

- 1 »V« veya »A« düğmesi ile »TT Lisansı« öğesini seçin ve »OK« düğmesi ile onaylayın.  
– TT Lisansı seçim menüsü görüntülenir.
- 2 »V« veya »A« düğmesi ile dili seçip »OK« düğmesi ile onaylayın.
- 3 Ayarı sona erdirmek için »EXIT« düğmesine basın.

## Ses dilinin değiştirilmesi

(yalnızca dijital televizyon kanalları için)

Ses dili seçebilir ve ikinci bir ses dili seçebilirsiniz.

- 1 »V« veya »A« düğmesi ile »Ses Dili« öğesini seçin ve »OK« düğmesi ile onaylayın.  
– Ses Dili seçim menüsü görüntülenir.
- 2 »Ses Dili« öğesinden »◀« veya »▶« düğmesi ile »Birinci« seçimini yapıp, »V«, »A« veya »◀«, »▶« düğmesi ile birinci ses dilini seçin.
- 3 »MENU« düğmesiyle »Ses Dili« öğesini seçip »◀« veya »▶« düğmesi ile »ikinci« seçimini yapın.
- 4 »V«, »A« veya »◀«, »▶« düğmesi ile ikinci ses dilini seçip »OK« düğmesi ile onaylayın.
- 5 Ayarı sonlandırmak için »EXIT« düğmesine basın.

## Altyazı dilinin değiştirilmesi

(yalnızca dijital televizyon kanalları için)

Altyazıları devre dışı bırakabilir, altyazı dilini seçebilir, ikinci bir altyazı dili seçebilirsiniz.

- 1 »V« veya »A« düğmesi ile »Altyazı Dili« öğesini seçin ve »OK« düğmesi ile onaylayın.  
– Altyazı Dili seçim menüsü görüntülenir.
- 2 »Altyazı Dili« öğesinden »◀« veya »▶« düğmesi ile »Birinci« seçimini yapıp, »V«, »A« veya »◀«, »▶« düğmesi ile birinci ses dilini seçin.
- 3 »MENU« düğmesiyle »Altyazı Dili« öğesini seçip »◀« veya »▶« düğmesi ile »ikinci« seçimini yapın.
- 4 »V«, »A« veya »◀«, »▶« düğmesi ile ikinci altyazı dilini seçip »OK« düğmesi ile onaylayın.
- 5 Ayarı sonlandırmak için »EXIT« düğmesine basın.

# ZAMAN AYARLARI

- 1 »MENU« düğmesi ile menüyü açın.
- 2 »◀« veya »▶« düğmesi ile »ZAMAN« menüsünü seçin ve »OK« düğmesi ile onaylayın.  
- »ZAMAN« menüsü etkindir.



## Not:

- İlave işlemler aşağıdaki bölümlerde açıklanmıştır.

## Saat

Saat ve tarih bilgisi yayından otomatik olarak alınmaktadır.

## Zaman Dilimi

- 1 »V« veya »^« düğmesi ile »Zaman Dilimi« ögesini seçip »OK« düğmesi ile onaylayın.
- 2 »V«, »^«, »◀« veya »▶« düğmesi ile zaman dilimini seçip »OK« düğmesi ile onaylayın.
- 3 Ayarı sona erdirmek için »EXIT« düğmesine basın.

## Kapanma zamanı

Televizyon için bir kapanma zamanı girebilirsiniz. Bu süre sona erdikten sonra televizyon stand-by moduna geçer.

- 1 »V« veya »^« düğmesi ile »Kapanma Zamanı« ögesini seçip »OK« düğmesi ile onaylayın.
- 2 »V« veya »^« düğmesi ile kapanma zamanını seçip »OK« düğmesi ile onaylayın.

## Not:

- Fonksiyonu »V« veya »^« düğmesi ile »Kapalı« konumuna ayarlayarak kapatın.
- 3 Ayarı sonlandırmak için »EXIT« düğmesine basın.

## Otomatik kapanma

Bu fonksiyon, televizyona 5 dakika süreyle herhangi bir görüntü sinyali gönderilmediğinde veya Avrupa düzenlemeleri gereğince televizyonun tuş takımı ve kumandadaki herhangi bir tuşa basılmadığı sürece televizyon 4 saat sonra stand-by moduna geçer.

- 1 »V« veya »^« düğmesi ile »Otomatik Kapanma« ögesini seçip »OK« düğmesi ile onaylayın.
- 2 »V« veya »^« düğmesi ile kapanma zamanını seçip »OK« düğmesi ile onaylayın.

## Not:

- Fonksiyonu »V« veya »^« düğmesi ile »Kapalı« konumuna ayarlayarak kapatılabilir.
- 3 Ayarı sonlandırmak için »EXIT« düğmesine basın.

## OSD menü kapanma zamanı

Bu fonksiyon, OSD menünün ekranda kalma süresini ayarlayabilirsiniz.

- 1 »V« veya »^« düğmesi ile »OSD menü kapanma süresi« ögesini seçip »OK« düğmesi ile onaylayın.
- 2 »V« veya »^« düğmesi ile kapanma zamanını seçip »OK« düğmesi ile onaylayın.
- 3 Ayarı sonlandırmak için »EXIT« düğmesine basın.

# KİLİT AYARLARI

- 1 »MENU« düğmesi ile menüyü açın.
- 2 »◀« veya »▶« düğmesi ile »KİLİT« menüsünü seçin ve »OK« düğmesi ile onaylayın.  
- »KİLİT« menüsü etkindir.

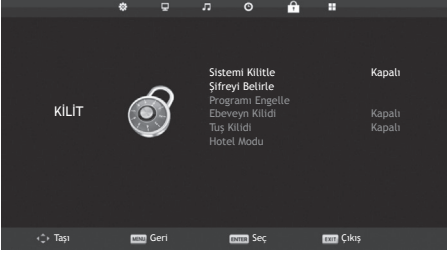

## Not:

- İlave işlemler aşağıdaki bölümlerde açıklanmıştır.

## Menü Kilidi

Bu fonksiyonu kullanarak »Oto. Arama«, »Program Tablosu« ve »Çanak Anten Ayarı« menülerini yalnızca PIN kodu girildiğinde erişilecek şekilde kilitleyebilirsiniz.

- 1 »KİLİT« menüsünde »OK« düğmesine basın, gelen şifre ekranında »1...0« düğmeleriyle »0000« PIN kodunu girin.  
- Menü seçenekleri etkindir.
- 2 »▼« veya »▲« düğmesi ile »Sistemi Kilitle« öğesini seçip »◀« veya »▶« düğmesi ile onaylayın.
- 3 »◀« veya »▶« düğmesi ile kilidi etkinleştirin.

## Not:

- Menü kilidini kapatmak için »◀« veya »▶« düğmesi ile »Kapalı« ayarını seçin.
- 4 Ayarı sonlandırmak için »EXIT« düğmesine basın.

## PIN kodunu değiştirme

Varsayılan kod olan »0000« yerine kişisel bir kod girebilirsiniz.

Lütfen kişisel kodunuzu not edin.

- »▼« veya »▲« düğmesi ile »Şifreyi Belirle« öğesini seçin ve »OK« düğmesi ile onaylayın.
- 5 »1...0« düğmeleriyle dört haneli mevcut PIN kodunuzu girin.  
- »Yeni Şifre Girin« öğesi etkindir.
- 6 »1...0« düğmeleriyle dört haneli yeni kişisel PIN kodunuzu girin.
- 7 »1...0« düğmeleriyle kişisel PIN kodunuzu yeniden girin.
- 8 Ayarı sonlandırmak için »EXIT« düğmesine basın.

## Bir televizyon kanalını engelleme

Çocuklar için uygun olmayan televizyon kanallarını kişisel PIN kodunu kullanarak ayrı ayrı engelleyebilirsiniz.

## Not:

- Program kilidinin çalışabilmesi için »Menü Kilidi« öğeri »Açık« seçilmelidir.

- 1 »KİLİT« menüsünde »OK« düğmesine basın, gelen şifre ekranında »1...0« düğmeleriyle »0000« PIN kodunu girin.  
- Menü seçenekleri etkindir.
- 2 »▼« veya »▲« düğmesi ile »Program Engelle« öğesini seçin ve »OK« düğmesi ile onaylayın.  
- »Programı Engelle« menüsü görüntülenir.
- 3 »▲« veya »▼« düğmeleriyle engellemek istenilen kanalı seçip »◀« (yeşil) düğmesine basın.  
- Kanal işaretlenir.
- 4 Ayarı sonlandırmak için »EXIT« düğmesine basın.

# KİLİT AYARLARI

## Engellenmiş bir televizyon kanalını izleme

PIN kodu ile engellenmiş bir kanalı izlemek için engellenmiş televizyon kanalını seçip PIN kodu girerek izleyebilirsiniz.

- 1 Engellenmiş kanalı »1...0« veya »P+«, »P-« düğmeleriyle seçin.
- 2 Gelen şifre ekranına »1...0« düğmeleriyle »0000« PIN kodunu girin.  
- Engellenmiş kanal görüntülenir.

### Not:

- Kanal değiştirildiğinde kanal tekrar engellenecektir.

## Ebeveyn Kontrolü

Çocuklar için uygun olmayan içeriklere veya sahnelere sahip filmler vardır.

Belirli programlar, bu içerikleri ve sahneleri tanımlayan bilgiler içermekte olup bunlar için 3 ila 18 arasında bir erişim düzeyi tanımlanmıştır. Bu erişim düzeylerinden birini seçerek yayının gösterilmesini onaylayabilirsiniz.

- 1 »KİLİT« menüsünde »OK« düğmesine basın, gelen şifre ekranında »1...0« düğmeleriyle »0000« PIN kodunu girin.  
- Menü seçenekleri etkindir.
- 2 »V« veya »^« düğmesi ile »Ebeveyn Kilidi« ögesini seçip »<« veya »>« düğmesi ile onaylayın.
- 3 »V« veya »^« düğmesi ile erişim düzeyini seçin.
- 4 Uyarı sonlandırmak için »EXIT« düğmesine basın.

## Kontrol panelini kilitleme (çocuk kilidi)

Kontrol paneli kilidi etkinleştirildiğinde televizyondaki düğmeler devre dışı kalacaktır.

- 1 »KİLİT« menüsünde »OK« düğmesine basın, gelen şifre ekranında »1...0« düğmeleriyle »0000« PIN kodunu girin.
- 2 »V« veya »^« düğmesi ile »Tuş Kilidi« ögesini seçip »<« veya »>« düğmesi ile tuş kilidini etkinleştirin (Açık) veya devre dışı bırakın (Kapalı).
- 3 Uyarı sonlandırmak için »EXIT« düğmesine basın.

# DIĞER AYARLAR

- 1 »MENU« düğmesi ile menüyü açın.
- 2 »◀« veya »▶« düğmesi ile »KURULUM« menüsünü seçin ve »OK« düğmesi ile onaylayın.  
- »KURULUM« menüsü etkindir.

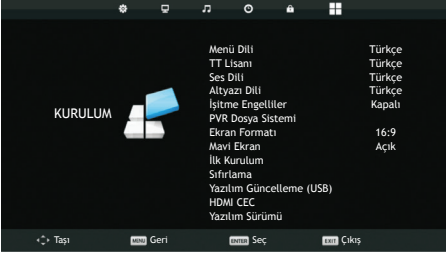

## Not:

- İlave işlemler aşağıdaki bölümlerde açıklanmıştır.

## Yazılımı güncelleme (USB)

- 1 Bellek çubuğunu televizyonun yan tarafındaki **USB** soketine takın.
- 2 »Kurulum« menüsünden »▼« veya »▲« düğmesiyle »USB Yazılım Güncelleme (USB)« satırını seçip »OK« düğmesiyle onaylayın, gelen uyarı ekranında »◀« düğmesine basın.  
- USB bellekteki yazılım kurulur.

## Televizyonu en baştaki durumuna sıfırlama

Bu fonksiyon, kanal listelerini ve özel ayarları silmenize olanak tanır.

- 1 »Kurulum« menüsünden »▼« veya »▲« düğmesiyle »Sıfırlama« satırını seçip »OK« düğmesiyle onaylayın.
- 2 Uyarı ekranında »◀« düğmesine basın.  
- Kısa bir süre sonra televizyonunuz fabrika ayarlarına dönecektir.

# HARİCİ CİHAZLARI KULLANMA

## HDMI CEC

Televizyonunuzda HDMI CEC özelliği bulunmaktadır. Bu özellik CEC (Tüketici Elektronik Kontrolü) protokolünü kullanır. CEC özelliği televizyonunuz ile DVD oynatıcı STB veya video kaydedicinizi HDMI bağlantısı yaparak televizyon uzaktan kumanda ile kontrol edilmesini sağlar. Bu özelliği bağlayacağınız cihaz da desteklemelidir.

Televizyonunuz aşağıdaki fonksiyonları destekler. Özellik hakkında detaylı bilgi için harici cihazınızın kullanma kılavuzunu okuyun.

## Televizyonun HDMI CEC bağlantısı fonksiyonları

### Harici cihazın standby modundan açılması

Harici cihazınızı (örneğin DVD oynatıcı) standby modundan açtığınızda, televizyonunuzda standby modundan açılarak harici cihazın bağlı olduğu HDMI kaynağına geçecektir.

Harici cihazın özelliklerine bağlı olarak, (örn. AV alıcı) tek başına açılabilir, ve televizyon standby modunda kalabilir.

### Televizyondan HDMI kaynağının seçilmesi

Harici cihazınızı (örneğin DVD oynatıcı) açtığınızda, televizyonunuz harici cihazın bağlı olduğu HDMI kaynağına geçecektir. (televizyonunuz açık olması gerekir).

### Menü dilinin seçilmesi

Televizyonunuzdan menü dilini seçtiğinizde harici cihazınızda menü dili değişecektir. (DVD oynatıcınız destekliyse)

### Standby modundan cihazın kapatılması

Televizyonunuz bekleme konumuna (standby) aldıktan sonra, harici cihaz açıkta (örneğin DVD oynatıcı) harici cihazınız bekleme konumuna geçecektir.

HDMI CEC özelliği televizyonunuzda sürekli etkindir.

Harici cihazınızda bu özelliğin nasıl aktif edildiğini öğrenmek için cihazın kullanım kılavuzuna bakınız.

### Etkin harici cihaz arama ve seçimi

- 1 »MENU« düğmesi ile menüyü açın.
- 2 »◀« veya »▶« düğmesi ile »KURULUM« menüsünü seçin ve »OK« düğmesi ile onaylayın.  
- »KURULUM« menüsü etkindir.

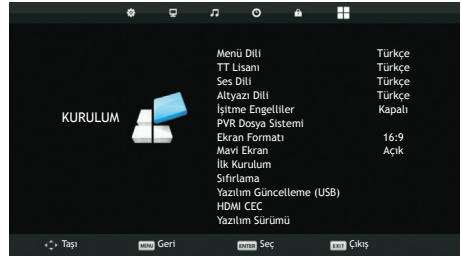

- 3 »▼« veya »▲« düğmesi ile »HDMI CEC« öğesini seçip »OK« düğmesi ile onaylayın.
- 4 »CEC Kontrol« öğesini »◀« veya »▶« düğmesi ile »Açık« seçin.  
- »HDMI CEC« menüsü etkindir.
- 5 »▼« veya »▲« düğmesi ile »Cihaz Listesi« öğesini seçip »OK« düğmesi ile onaylayın.  
- Mevcut cihazlar aranır ve menüde görüntülenir.
- 6 Kontrol etmek istediğiniz cihazı »▼« veya »▲« düğmesi ile seçip »OK« düğmesi ile onaylayın.
- 7 Ayar işlemini sonlandırmak için »EXIT« düğmesine basın.

# HARİCİ CİHAZLARI KULLANMA

## HDMI™

HIGH-DEFINITION MULTIMEDIA INTERFACE  
HDMI, the HDMI logo and High-Definition Multimedia Interface are trademarks or registered trademarks of HDMI Licensing LLC

### Yüksek çözünürlük – HD ready

Televizyonunuz yüksek çözünürlüklü televizyon sinyallerini (HDTV) oynatabilir.

Giriş kaynaklarını (HDTV uydu alıcısı veya Yüksek Çözünürlüklü DVD oynatıcı) »HDMI« soketine (dijital HDTV sinyali) bağlayabilirsiniz.

Bu, kopya korumalı (HDCP Yüksek Bant Genişlikli Dijital İçerik Koruması) olsalar bile dijital HDTV programlarını izleyebilenizi sağlar.

### Bağlantı seçenekleri

- Harici cihazlarınızı bağladığımız televizyon soket(ler)i, harici cihaz da bulunan soketlere ve kullanılabilir sinyallere bağlıdır.
- Çoğu harici cihaz da, görüntü sinyalinin çözünürlüğü televizyondaki giriş soketlerine uyarlanmalıdır (harici cihazın kullanım kılavuzuna bakın). Bağlantı seçenekleriyle ilgili bölümdeki yönergelere bakarak hangi değerleri ayarlamanız gerektiğini öğrenebilirsiniz.
- Cihaz çalışırken başka cihazları bağlamayın. Bağlamadan önce diğer cihazları da kapatın.
- Cihazı elektrik prizine yalnızca harici cihazları bağladıktan sonra takın.

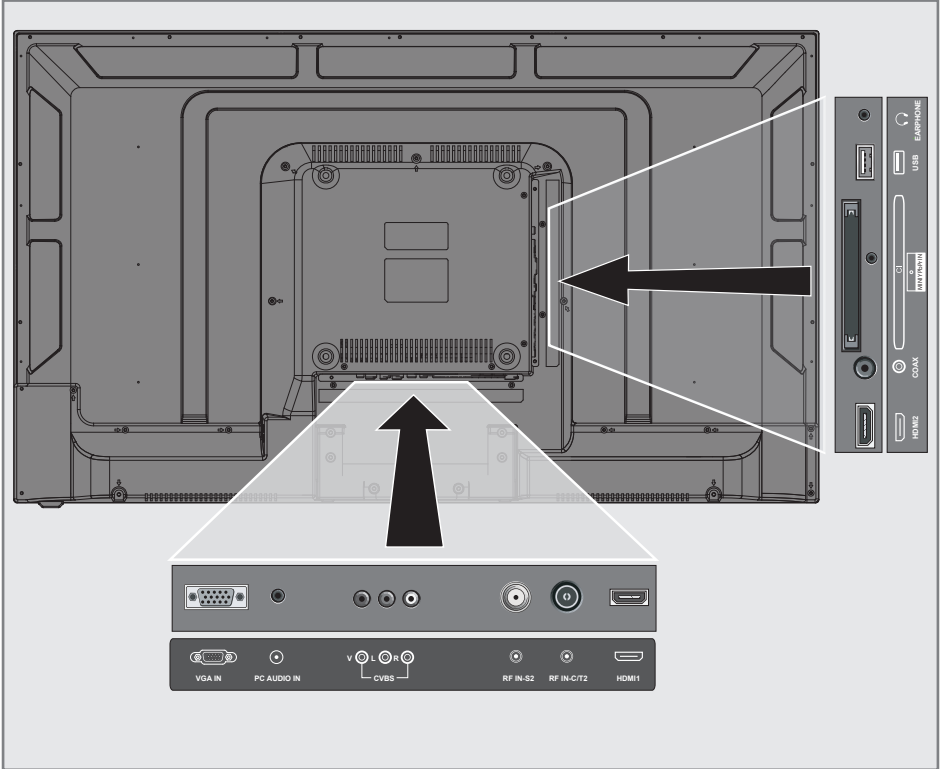



# HARİCİ CİHAZLARI KULLANMA

## Harici cihaz bağlama

### Dijital ses/görüntü sinyaliyle

- Uygun cihazlar: Dijital uydu alıcısı, Playstation, BluRay oynatıcı, DVD oynatıcı/kaydedici, alıcı cihaz, diz üstü bilgisayar, PC.
- Video sinyali: dijital görüntü; çözünürlük: standart 576p; HDTV 720p, 1080i, 1080p.
- Ses sinyali: dijital ses (stereo, çok kanallı sıkıştırma, sıkıştırılmamış).
- »HDMI 1« veya »HDMI 2« kanal pozisyonu.

- 1 Televizyon üzerindeki »HDMI1« veya »HDMI2« soketiyle harici cihazın üzerindeki ilgili HDMI soketini standart bir HDMI kablosu (dijital görüntü ve ses sinyali) kullanarak bağlayın.

### Analog video sinyaliyle (progresif)



- Uygun cihazlar: DVD oynatıcı/kaydedici, oyun konsolu.
- Video sinyali: YUV; çözünürlük: standard 576p; HDTV 720p, 1080i, 1080p.
- Ses sinyali: stereo, analog.
- »Component« kanal pozisyonu.

- 1 Televizyonun üzerindeki »MINI YPbPr IN« soketleriyle (dönüştürücü kablo ile) harici cihazın üzerindeki ilgili soketleri, jaklı kabloları (görüntü sinyali) kullanarak bağlayın.
- 2 Televizyonun üzerindeki »MINI YPbPr IN« soketleriyle (dönüştürücü kablo ile) harici cihazın üzerindeki ilgili soketleri, jaklı kabloları (ses sinyali) kullanarak bağlayın.

### Analog TV sinyaliyle

- Uygun cihazlar: DVD oynatıcı/kaydedici, video kaydedici, kamera, diz üstü bilgisayar, PC.
  - Video sinyali: RGB.
  - Ses sinyali: stereo, analog.
  - »AV« kanal pozisyonu.
- 1 Televizyonun üzerindeki »CVBS V/L/R« soketiyle harici cihazın üzerindeki ilgili soketi, AV kablosu (video ve ses sinyali) kullanarak bağlayın.

### DVD kayıt cihazı, DVD oynatıcı, video kayıt cihazı veya alıcı cihazları bağlama

- 1 Video kayıt cihazını, DVD oynatıcıyı veya alıcı cihazı açıp kullanmak istediğiniz fonksiyonu seçin.
- 2 »« düğmesine basın, »« veya »« düğmesi ile giriş sinyalinizi seçin (»AV«, »Component«, »PC«, »HDMI 1« ve »HDMI2« »OK« düğmesi ile onaylayın.

## Kulaklıklar

### Kulaklıkları takma

- 1 Kulaklık fişini televizyonun kulaklık soketine (3.5 mm ø jaklı fiş) takın.

#### Not:

- Kulaklıklarla uzun süre yüksek ses seviyesinde dinlenmesi işitme duyunuza zarar verebilir.





## Hi-fi sistemi

### Dijital çok kanallı anfi / AV alıcısı bağlama

- 1 Televizyonun üzerindeki »COAX« soketini AV alıcısı üzerindeki ilgili sokete bir standart coaxial kablo kullanarak bağlayın (dijital ses sinyali);

### Ses formatının ayarlanması

»COAX« soketinden yayılan ses sinyalinin PCM veri formatında mı yoksa AC3 formatında mı olacağı seçilebilir.

- 1 »MENU« düğmesi ile menüyü açın.
- 2 »« veya »« düğmesi ile »SES« menüsünü seçin ve »OK« düğmesi ile onaylayın. – »SES« menüsü etkindir.
- 3 »« düğmesi ile »SPDIF Modu« ögesini seçip »« veya »« düğmesine basarak sinyal tipini (»PCM« veya »Otomatik«) seçin.
- 4 Uyarı sonlandırmak için »EXIT« düğmesine basın.

Dolby, Dolby Audio çift D sembolü, Dolby Laboratories'in ticari markalarıdır.

# BİLGISAYAR MONİTÖRÜ MODU

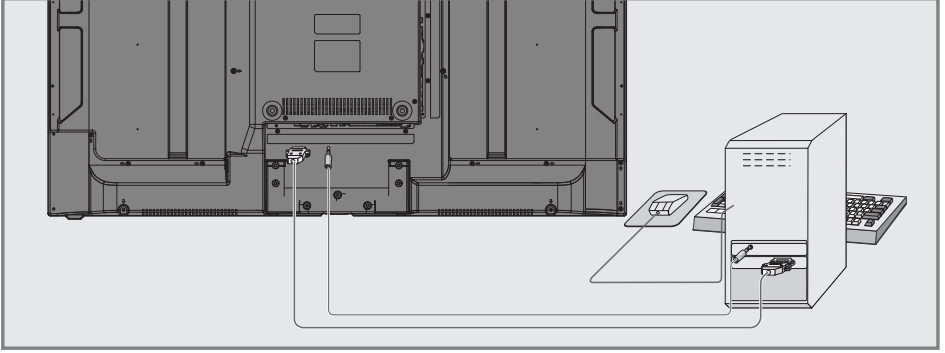

## Bilgisayarı bağlama

- 1 Televizyonun üzerindeki »VGA IN« soketini bilgisayarın üzerindeki ilgili sokete bir VGA kablosu kullanarak bağlayın.
- 2 Televizyonun üzerindeki »AUDIO PC IN« soketini bilgisayarın üzerindeki ilgili sokete bir jaklı kablo kullanarak bağlayın (ses sinyali).

### Not:

- Bilgisayarınızı ekrana ayarlama (örneğin görüntü çözünürlüğü 1280 x 768, görüntü frekansı 60 Hz).

## Bilgisayar için kanal pozisyonunu seçme

- 1 »INPUT« düğmesine basın, »V«, »▲« veya »◀«, »▶« düğmesiyle »PC« ögesini seçin ve »OK« düğmesiyle onaylayın.

# ORTAK ARAYÜZLE ÇALIŞTIRMA

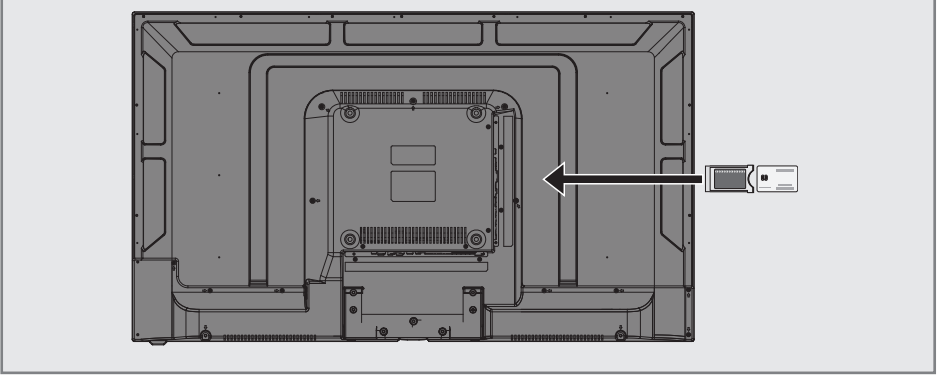

## Ortak Arayüz nedir?

- Ortak Arayüz (CI) DVB alıcılarında kullanılan bir arayüzdür.
- Şifreli kanallar yalnızca şifreleme sistemine ve ilgili akıllı karta uygun bir CA modülüyle izlenebilir.
- Televizyon seti çeşitli hizmet sağlayıcılardan alınan CA modüllerinin takılabildiği bir Ortak Arayüz yuvasıyla donatılmıştır.
- İzlemek istediğiniz şifreli kanalları etkinleştirmek için hizmet sağlayıcının akıllı kartını CA modülüne takabilirsiniz.

## CA modülünü takma

### Not:

- CA modülünü »CI« yuvasına takmadan önce cihazı kapatın.
- 1 Akıllı kartı CA modülüne takın.
  - 2 CA modülünü akıllı kartla birlikte televizyondaki »CI« yuvasına takın.

### Not:

- Televizyonunuzdaki CI yuvasına ilk kez bir CA modülü takarken televizyon CA modülünü kaydedene kadar kısa bir süre bekleyin.

## CA modülü ve akıllı kartlar için erişim kontrolü

- 1 »MENU« düğmesi ile menüyü açın.
- 2 »◀« veya »▶« düğmesi ile »KANAL« menüsünü seçin ve »OK« düğmesi ile onaylayın.  
– »KANAL« menüsü etkindir.
- 3 »▼« veya »▲« düğmesi ile »CI Bilgisi« öğesini seçin ve »OK« düğmesi ile onaylayın.

### Notlar:

- Bu menüde, kullanma talimatları sunulur ve PIN kodunuzu girdikten sonra Ücretli TV yayını sağlayıcısının kanallarına erişim sağlanır.
- Diğer ayarlar, CA modülünüz ve akıllı kartınıza ait kılavuzlarda açıklanmaktadır.
- CAM, bazı ülkelerde ve bölgelerde desteklenmemektedir. Lütfen yetkili satıcınıza danışın.
- 4 Ayarları sona erdirmek için »EXIT« düğmesine basın.

# DETAYLI KANAL AYARLARI

## Uydu bağlantılı tüm dijital televizyon istasyonlarının otomatik olarak aranması

Yeni uydu kanalları sık sık eklenir ya da uydu verileri değiştirilir. Bu nedenle, otomatik arama fonksiyon zaman zaman başlatmanız önerilir.

Tüm transponderlar taranarak yeni kanallar aranır.

- 1 »« düğmesi ile »Giriş Kaynağı« menüsünü açın.
- 2 »**V**« veya »**A**« düğmesi ile »UYDU« ögesini seçip »**OK**« düğmesi ile onaylayın.
- 3 »**MENU**« düğmesi ile menüyü açın.
- 4 »**<**« veya »**>**« düğmesi ile »KANAL« menüsünü seçin ve »**OK**« düğmesi ile onaylayın. – »KANAL« menüsü etkindir.
- 5 »**V**« veya »**A**« düğmesi ile »Oto. Arama« ögesini seçip »**OK**« düğmesi ile onaylayın. – »Anten Ayarı« menüsü görüntülenir.

| Anten Ayarı   |      |   |
|---|------|---|
| Ülke  | <    | Türkiye >   |
| Uydu  | <    | TURKSA... >   |
| Arama Ayarı   | <    | Varsayılan >  |
| Kanal Tipi  | <    | Açık+Şifreli >  |
| Servis Tipi   | <    | Hepsi >   |
|   |      |   |
|   |      |   |
|   |      |   |
|  | GERİ |  BAŞLA |

- 6 »Anten Ayarı« menüsünde, »Ülke« ögesinden »**<**« veya »**>**« düğmesi ile ülkeyi seçin.
- 7 »**V**« veya »**A**« düğmesi ile »Uydu« ögesini seçip »**<**« veya »**>**« düğmesi ile arama yapmak istediğiniz uyduyu seçin.

- 8 »**V**« veya »**A**« düğmesi ile »Kanal Tipi« ögesini seçin.  
Yalnızca ücretsiz dijital televizyon kanallarını mı (Açık), yoksa yalnızca şifreli dijital televizyon kanallarını mı (Şifreli) ya da ikisini birden mi (Açık+Şifreli) aramak istediğinizi belirlemek için »**<**« veya »**>**« düğmesine basın.

### Not:

- Yayıncı kaynaklı uydu parametreleri değişiklikleri neticesinde bazı frekanslar eksik kaydedilirse, »Ağ Ayarları« seçeneğinin »Ağ olarak ayarlanması önerilir.
- 9 »**V**« veya »**A**« düğmesi ile »Servis Tipi« ögesini seçin.  
Yalnızca televizyon kanallarını mı (DTV), yoksa yalnızca radyo mı (Radyo) ya da ikisini birden mi (Hepsi) aramak istediğinizi belirlemek için »**<**« veya »**>**« düğmesine basın.
  - 10 Aramaya başlamak için »**OK**« düğmesine basın.  
– »Kanal Ayarı« menüsü görünür ve TV kanallarının aranmasına başlanır.  
– Arama işlemi, alınan televizyon kanallarının sayısına bağlı olarak birkaç dakika sürebilir.

### Not:

- Arama işlemi, bitmeden önce »**MENU**« düğmesi ile sona erdirilebilir.
- 11 Ayar işlemini sonlandırmak için »**MENU**« düğmesine basın.

# DETAYLI KANAL AYARLARI

## Uydu bağlantılı dijital televizyon istasyonlarının manuel aranması

Otomatik arama ile belirli bir istasyon bulunmazsa manuel arama fonksiyonunu kullanarak arama yapabilirsiniz. Bunun için istasyonun tüm parametreleri doğru girilmelidir. Geçerli transponder bilgilerini teletext sayfasından, uydu TV magazin yayınları veya internetten öğrenebilir yada TV'de bulunan hazır transponder listesinden seçerek arama yapabilirsiniz.

- 1 **»MENU«** düğmesi ile menüyü açın.
- 2 **»◀«** veya **»▶«** düğmesi ile **»KANAL«** menüsünü seçin ve **»OK«** düğmesi ile onaylayın.  
- **»KANAL«** menüsü etkindir.
- 3 **»V«** veya **»▲«** düğmesi ile **»Çanak Anten Ayarı«** öğesini seçip **»OK«** düğmesi ile onaylayın.  
- **»Çanak Anten Ayarı«** menüsü görüntülenir.
- 4 **»GUIDE«** düğmesiyle transponder listesini görüntüleyin.
- 5 Manuel arama yapmak istediğiniz transponder'ı eklemek için **»••••«** (sarı) düğmesine basın.
- 6 Gerekli öğeleri **»V«** veya **»▲«** düğmesi ile seçip, **»OK«** düğmesi ile onaylayın.

### Frekans

Kanal frekansını **»1...0«** düğmeleriyle 5 basamaklı olarak girin.

### Sembol Oranı (Ks/s)

Kanal sembol oranını **»1...0«** düğmeleriyle 5 basamaklı olarak girin.

### Polarizasyon

Kanal polarizasyonunu **»◀«** veya **»▶«** düğmesi ile **»V«** veya **»H«** seçin.

- 7 Eklendiğiniz transponder'ı **»V«** veya **»▲«** düğmesi ile seçip, **»OK«** düğmesi ile onaylayın.  
- Transponder **»✓«** ile işaretlenir
- 8 **»••••«**(mavi) düğmesine basın.  
- **»Kanal Arama«** menüsü görüntülenir.

- 9 **»V«** veya **»▲«** düğmesi ile **»Kanal Tipi«** öğesini seçin.  
Yalnızca ücretsiz dijital televizyon kanallarını mı (Açık), yoksa yalnızca şifreli dijital televizyon kanallarını mı (Şifreli) ya da ikisini birden mi (Açık+Şifreli) aramak istediğinizi belirlemek için **»◀«** veya **»▶«** düğmesine basın.

### Not:

- Yayıncı kaynaklı uydu parametreleri değişiklikleri neticesinde bazı frekanslar eksik kaydedilirse, **»Ağ+ Ayarları«** seçeneğinin **»Ağ«** olarak ayarlanması önerilir.

- 10 **»V«** veya **»▲«** düğmesi ile **»Servis Tipi«** öğesini seçin.  
Yalnızca televizyon kanallarını mı (DTV), yoksa yalnızca radyo mı (Radyo) ya da ikisini birden mi (Hepsi) aramak istediğinizi belirlemek için **»◀«** veya **»▶«** düğmesine basın.

- 11 Aramaya başlamak için **»OK«** düğmesine basın.  
- **»Kanal Ayarı«** menüsü görünür ve TV kanallarının aranmasına başlanır.  
- Arama işlemi, alınan televizyon kanallarının sayısına bağlı olarak birkaç dakika sürebilir.

### Not:

- Arama işlemi, bitmeden önce **»MENU«** düğmesi ile sona erdirilebilir.

- 12 Ayar işlemini sonlandırmak için **»MENU«** düğmesine basın.

# DETAYLI KANAL AYARLARI

## LNB Ayarları

- 1 »MENU« düğmesi ile menüyü açın.
- 2 »◀« veya »▶« düğmesi ile »KANAL« menüsünü seçin ve »OK« düğmesi ile onaylayın.  
- »KANAL« menüsü etkindir.
- 3 »▼« veya »▲« düğmesi ile »Çanak Anten Ayarı« ögesini seçip »OK« düğmesi ile onaylayın.  
- »Çanak Anten Ayarı« menüsü görüntülenir.
- 4 Gerekli ögeleri »▼«, »▲«, »◀«, »▶« veya »OK« düğmesi ile seçin.

### Uydu

Dijital istasyonları almak istediğiniz uyduyu listeden »▼« veya »▲« düğmesi ile seçip »OK« düğmesi ile onaylayın.

### Transponder

Transponder listesine geçmek için »GUIDE« düğmesine basın. Listedeki transponder seçebilir, mevcut transponder'ı değiştirebilir, silebilir veya yeni transponder ekleyebilirsiniz.

### LNB Tipi

LNB tipini »▼« veya »▲« düğmesi ile seçip »OK« düğmesi ile onaylayın.

### Not:

- Universal LNB kullanıyorsanız listeden 09750/10600 ögesini seçin.

### LNB Gücü

LNB gücünü »Kapalı« veya LNB tipine göre »13/18V«, »13V«, »18V« veya »Kapalı« seçimini »◀« veya »▶« düğmesi ile seçin.

### DiSEqC 1.0

DiSEqC 1.0 switch kullanarak, en fazla dört uydu aynı anda alınabilir.  
»LNB seçimi« ögesinden »◀« veya »▶« düğmesi ile ilgili DiSEqC pozisyonlara karşılık gelen uydu için »LNB1«, »LNB2«, »LNB3« veya »LNB4« seçimini yapın.

### DiSEqC 1.1

DiSEqC 1.1 switch kullanarak, en fazla onaltı uydu aynı anda alınabilir.  
»LNB seçimi« ögesinden »◀« veya »▶« düğmesi ile ilgili DiSEqC pozisyonlara karşılık gelen uydu için »LNB1« ile »LNB16« arası seçimleri yapın.

### Motor

Televizyonunuz DiSEqC 1.2 motorlu uydu sistemlerini desteklemektedir. Bu özellik ile uyduyu televizyonunuz üzerinden kontrol edebilirsiniz.  
»Motor« ögesinden »◀« veya »▶« düğmesi ile ilgili motorlu uydu sistemi için seçimleri yapın.

### Not:

- Motorlu uydu anten ayarları ile ilgili bilgiler "Motorlu Anten Ayarları (DiSEqC 1.2)" başlığı altında anlatılmaktadır.
- 5 Ayar işlemini sonlandırmak için »EXIT« düğmesine basın.

# DETAYLI KANAL AYARLARI

## Motorlu anten ayarları (DiSEqC 1.2)

### Not:

- Aşağıdaki bölümde anlatılan LNB ayarları uydu sistemleri hakkında önemli bir uzmanlık gerektirmektedir. Konu ile ilgili yetkili satıcınız ile görüşün.

Televizyonunuz DiSEqC 1.2 motorlu uydu sistemlerini desteklemektedir. Bu özellik ile uyduyu televizyonunuz üzerinden kontrol edebilirsiniz.

Her uyduya göre uydu anten pozisyonunu ayarlayın. Bu ayarlar saklanarak ihtiyaç duyulduğunda anten önceden kaydedilmiş bir konuma taşınabilir.

- 1 »MENU« düğmesi ile menüyü açın.
- 2 »◀« veya »▶« düğmesi ile »KANAL« menüsünü seçin ve »OK« düğmesi ile onaylayın.  
- »KANAL« menüsü etkindir.
- 3 »▼« veya »▲« düğmesi ile »Çanak Anten Ayarı« ögesini seçip »OK« düğmesi ile onaylayın.  
- »Çanak Anten Ayarı« menüsü görüntülenir.
- 4 »▶« düğmesi ardından »▼« veya »▲« ile »Motor« satırını seçin.
- 5 »◀« veya »▶« düğmesiyle »DiSEqC 1.2« seçimini yapın.
- 6 Limit Ayarları için »•« (kırmızı) Pozisyon ayarları için »•••« (sarı) düğmesine basın.

## Limit Ayarı

- »Motoru Döndür«: »◀« veya »▶« düğmesiyle anteni doğu veya batı yönünde hareket ettirir.
- »Adım Olarak Döndür«: »◀« veya »▶« düğmesiyle anteni doğu veya batı yönünde adım adım hareket ettirir.
- »Batı Limitini Ayarla«: Anteni batı yönünde en fazla dönebileceği limiti ayarlar.
- »Doğu Limitini Ayarla«: Anteni doğu yönünde en fazla dönebileceği limiti ayarlar.
- »Referans Noktaya Git«: Anteni ayarlanan referans noktasına döndürür.
- »Limiti Kaldır«: Ayarlanmış olan doğu ve batı limitlerini kaldırır.







## Pozisyon Ayarı

- »Motoru Döndür«: »◀« veya »▶« düğmesiyle anteni doğu veya batı yönünde hareket ettirir.
- »Adım Olarak Döndür«: »◀« veya »▶« düğmesiyle anteni doğu veya batı yönünde adım adım hareket ettirir.
- »Pozisyonu Kaydet«: Anteni pozisyonunu kaydeder.
- »Pozisyona Git«: Anteni kaydedilmiş pozisyona döndürür.
- »Referans Noktaya Git«: Anteni ayarlanan referans noktasına döndürür.









- 7 Ayarı sonlandırmak için »EXIT« düğmesine basın.









# DETAYLI KANAL AYARLARI

## Kablo bağlantılı dijital televizyon istasyonlarının otomatik olarak aranması

- 1 »« düğmesi ile »Giriş Kaynağı« menüsünü açın.
- 2 »« veya »« düğmesi ile »DTV« ögesini seçip »OK« düğmesi ile onaylayın.
- 3 »MENU« düğmesi ile menüyü açın.
- 4 »« veya »« düğmesi ile »KANAL« menüsünü seçin ve »OK« düğmesi ile onaylayın.  
- »KANAL« menüsü etkindir.
- 5 »« veya »« düğmesi ile »Oto. Arama« ögesini seçip »OK« düğmesi ile onaylayın.  
- »Anten Ayarı« menüsü görüntülenir.

| Anten Ayarı   |  |
|---|--|
| Ülke  | ◀ Türkiye ▶  |
| Arama Tipi  | ◀ DTV ▶  |
| Tarama tipi   | ◀ DVB-C ▶  |
| Tarama Türü   | ◀ Tam ▶  |
| Ağ ID   | ◀ Otomatik ▶   |
| Frekans   | ◀ Otomatik ▶   |
| Sembol Oranı  | ◀ Otomatik ▶   |
|  Geri |  Başla |

- 6 »« veya »« düğmesi ile »Tarama Tipi« ögesinden »« veya »« düğmesi ile »DVB-C« ögesini seçin.
- 7 »« veya »« düğmesi ile »Ülke« ögesinden »« veya »« düğmesi ile ülkeyi seçin.

- 8 »« veya »« düğmesi ile »Arama Tipi« ögesini seçip, »« veya »« düğmesi ile »DTV« ögesini seçin.
- 9 »« veya »« düğmesi ile »Tarama Türü« ögesini seçip »« veya »« düğmesi ile (»Ağ Arama« veya »Tam«) seçimi yapın.  
- »Ağ Arama« tarama fonksiyonu, kanalları, yayın sinyalindeki kablo operatörü bilgisi-ne göre ayarlar.  
- »Tam« tarama fonksiyonu, seçili tüm frekans aralığını tarar. Bu arama seçeneği ile arama işlemi uzun sürebilir. Bu tarama tipi önerilir. Bazı kablo sağlayıcıları »Hızlı« tarama seçeneğini desteklemez.

### Not:

- Aramayı hızlandırabilirsiniz, bunun için; frekans ve ağ kimliği bilgileri gereklidir. Kablo operatörünüzden bu veriyi alabilir veya İnternet'teki forumlardan bulabilirsiniz.

- 10 Aramaya başlamak için »OK« düğmesine basın.  
- »Kanal Ayarı« menüsü görünür ve TV kanallarının aranmasına başlanır.  
- Arama işlemi, alınan televizyon kanallarının sayısına bağlı olarak birkaç dakika sürebilir.

### Not:

- Arama işlemi, bitmeden önce »EXIT« düğmesi ile sona erdirilebilir.

- 11 Ayar işlemini sonlandırmak için »EXIT« düğmesine basın.





# DETAYLI KANAL AYARLARI

- 8 »V« veya »^« düğmesi ile »Arama Tipi« ögesini seçip, »<« veya »>« düğmesi ile »DTV« ögesini seçin.
  - 9 Aramaya başlamak için »OK« düğmesine basın.
    - »Kanal Ayarı« menüsü görünür ve TV kanallarının aranmasına başlanır.
    - Arama işlemi, alınan televizyon kanallarının sayısına bağlı olarak birkaç dakika sürebilir.
- Not:**
- Arama işlemi, bitmeden önce »EXIT« düğmesi ile sona erdirilebilir.
- 10 Ayar işlemini sonlandırmak için »EXIT« düğmesine basın.

## Anten bağlantılı dijital televizyon istasyonlarının manuel aranması

- 1 »>>« düğmesi ile »Giriş Kaynağı« menüsünü açın.
- 2 »V« veya »^« düğmesi ile »DTV« ögesini seçip »OK« düğmesi ile onaylayın.
- 3 »MENU« düğmesi ile menüyü açın.
- 4 »<« veya »>« düğmesi ile »KANAL« menüsünü seçin ve »OK« düğmesi ile onaylayın.
  - »KANAL« menüsü etkindir.
- 5 »V« veya »^« düğmesi ile »DTV Elle Arama« ögesini seçip »OK« düğmesi ile onaylayın.
  - »DTV Elle Arama« menüsü görüntülenir.

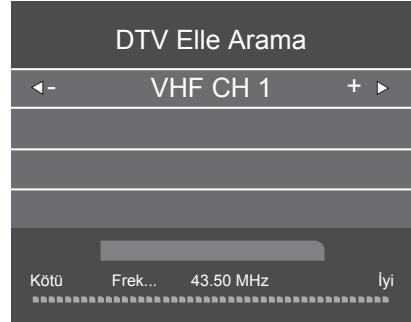

- 6 »<« veya »>« düğmesi ile kanal seçin.
- 7 Aramaya başlamak için »OK« düğmesine basın.

# DETAYLI KANAL AYARLARI

## Analog televizyon kanallarını ayarlama

Bu ayar, ilk kurulum sırasında analog bir arama yapmamış olduğunuzda gereklidir.

Televizyon kanalı, arama fonksiyonunu kullanarak doğrudan ayarlanabilir.

### Televizyonu analog kanallara geçirme

- 1 »« düğmesi ile »Giriş Kaynağı« menüsünü açın.
- 2 »**V**« veya »**A**« düğmesi ile »ATV« ögesini seçip »**OK**« düğmesi ile onaylayın.



#### Not:

- İlave işlemler aşağıdaki bölümlerde açıklanmıştır.





### Tüm analog televizyon kanallarını yenisinden ayarlama

Analog televizyon kanalları, kanal listesinde dijital televizyon kanallarından sonra görüntülenir.

#### Not:

- Çatı antenin kablосunu (analog televizyon istasyonları için) televizyonun üzerindeki **RF IN-C/T2** girişine takın.
- 1 »**MENU**« düğmesi ile menüyü açın.
  - 2 »« veya »« düğmesi ile »KANAL« menüsünü seçin ve »**OK**« düğmesi ile onaylayın.  
- »KANAL« menüsü etkindir.
  - 3 »**V**« veya »**A**« düğmesi ile »Oto. Arama« ögesini seçip »**OK**« düğmesi ile onaylayın.  
- »Anten Ayarı« menüsü görüntülenir.

| Anten Ayarı  |      |                    |
|--------------|------|--------------------|
| Ülke         | ◀    | Türkiye ▶          |
| Arama Tipi   | ◀    | ATV ▶              |
| Tarama tipi  | ◀    | DVB-T ▶            |
| Tarama Türü  | ◀    | Tam ▶              |
| Ağ ID        | ◀    | Otomatik ▶         |
| Frekans      | ◀    | Otomatik ▶         |
| Sembol Oranı | ◀    | Otomatik ▶         |
| <b>MENU</b>  | Geri | <b>ENTER</b> Başla |

- 4 »**V**« veya »**A**« düğmesi ile »Arama Tipi« ögesini seçip, »« veya »« düğmesi ile »ATV« ögesini seçin.
  - 5 »**V**« veya »**A**« düğmesi ile »Ülke« ögesinden »« veya »« düğmesi ile ülkeyi seçin.
  - 6 Aramaya başlamak için »**OK**« düğmesine basın.  
- »Kanal Ayarı« menüsü görünür ve TV kanallarının aranmasına başlanır.  
- Arama işlemi, alınan televizyon kanallarının sayısına bağlı olarak birkaç dakika sürebilir.
- Not:**
- Arama işlemi, bitmeden önce »**EXIT**« düğmesi ile sona erdirilebilir.
- 7 Ayar işlemini sonlandırmak için »**EXIT**« düğmesine basın.

# DETAYLI KANAL AYARLARI

## Kanal numaralarını girerek analog televizyon kanallarını ayarlama

- 1 »MENU« düğmesi ile menüyü açın.
- 2 »◀« veya »▶« düğmesi ile »KANAL« menüsünü seçin ve »OK« düğmesi ile onaylayın.  
- »KANAL« menüsü etkindir.
- 3 »▼« veya »▲« düğmesi ile »ATV Elle Arama« ögesini seçip »OK« düğmesi ile onaylayın.  
- »ATV Elle Arama« menüsü görüntülenir.



- 4 »▼« veya »▲« düğmesi ile »Mevcut Kanal« ögesini seçip ön ayarı seçmek için »◀« veya »▶« düğmesine basın.
- 5 »▼« veya »▲« düğmesi ile »Renk Sistemi« ögesini seçin. »OTO«, »PAL« ya da »SECAM« seçeneklerinden birini seçmek için »◀« veya »▶« düğmesine basın.
- 6 »▼« veya »▲« düğmesi ile »Ses Sistemi« ögesini seçin. »BG«, »I«, »DK« ya da »L« seçeneklerinden birini seçmek için »◀« veya »▶« düğmesine basın.
- 7 »▼« veya »▲« düğmesi ile »Arama« ögesini seçip aramayı başlatmak için »◀« veya »▶« düğmesine basın.

## Not:

- Hassas ayar gerektiği durumlarda »▼« veya »▲« düğmesi ile »İnce Ayar« ögesini seçip »◀« veya »▶« düğmesi ile ayarlayın.

## Not:

- Diğer televizyon kanallarını ayarlamak için, 4 ila 7 arasındaki adımları tekrarlayın.
- 8 Ayarı sona erdirmek için »EXIT« düğmesine basın.

## Sinyal bilgilerini görüntüleme

(yalnızca dijital televizyon kanalları için)

- 1 »MENU« düğmesi ile menüyü açın.
- 2 »◀« veya »▶« düğmesi ile »KANAL« menüsünü seçin ve »OK« düğmesi ile onaylayın.  
- »KANAL« menüsü etkindir.
- 3 »▼« veya »▲« düğmesi ile »Sinyal Bilgisi« ögesini seçip »OK« düğmesi ile onaylayın.  
- »SİNYAL BİLGİSİ« menüsü görüntülenir.

## Notlar:

- Bulduğunuz kaynağa göre sinyal bilgileri değişmektedir.
  - Sinyal düzeyi yalnızca alıcı sisteminizde değil, halihazırda aktif olan kanala da bağlıdır. Sinyal düzeyi ekranını kullanarak anteninizi ayarlarken bunu unutmayın.
- 4 Ekran görüntüsünü sonlandırmak için »EXIT« düğmesine basın.

## Yetkili satıcılar için servis bilgileri



Bu ürün aşağıdaki Avrupa direktifleri ve regülasyonlarına uygundur: 2006/95/EC: Belli voltaj sınırları içinde kullanılacak elektrikli ekipmanlar direktifi.

2004/108/EC: Elektromanyetik uyumluluk ile ilgili direktif.

2009/125/EC: Enerji kullanan ürünler için ekotasarım ile ilgili direktifi ve altındaki;

278/2009: Harici güç kaynaklarının yüksüz durumdaki enerji tüketimi ve ortalama aktif verimi ile ilgili çevreye duyarlı tasarım gerekliliklerine dair regülasyon (AC/DC adaptörlü modeller için); 642/2009: Televizyonlar ile ilgili çevreye duyarlı tasarım gerekliliklerine dair regülasyon.

2010/30/EU: Enerji İle İlgili Ürünlerin Enerji Etiketlemesi direktifi ve altındaki;

1062/2010: Televizyonların enerji etiketlemesine dair regülasyon.

2011/65/EU: Elektrik, elektronik ev ve ofis ekipmanları belirli tehlikeli maddelerin kullanımının kısıtlanması direktifi.

## Çevre uyarısı



Bu ürün, yeniden kullanılabilen ve geri dönüşüme sokulabilen yüksek kaliteli parça ve malzemelerden üretilmiştir.

Bu nedenle, ürünü, hizmet ömrünün sonunda normal evsel atıklarla birlikte atmayın. Elektrikli ve elektronik cihazların geri dönüşümü için bir toplama noktasına götürün. Bu, ürünün üzerinde, kullanım kılavuzunda ve ambalajdaki bu semboller gösterilir.

Lütfen bölgenizdeki yerel makamlarca işletilen toplama noktalarını öğrenin.

Kullanılmış ürünleri geri dönüşüme vererek çevreyi korumaya yardımcı olun.

## Televizyonun temizliği

Fişi ana prizden çekin. Cihazı, nemli bir bez ve yumuşak bir deterjan kullanarak temizleyin. Alkol, ispirto, amonyak veya aşındırıcı madde içeren deterjanları kullanmayın.

Ekranı nemli, yumuşak bir bezle silin. Sabunlu veya deterjanlı su kullanmayın.

## Ambalajın imha edilmesi

Ambalaj malzemeleri çocuklar için tehlikelidir. Ambalaj malzemelerini çocukların ulaşamayacakları bir yerde muhafaza edin.

Ürünün ambalajı geri dönüşümlü malzemelerden üretilmiştir. Atık talimatlarına uygun bir şekilde tasnif ederek çöpe atın. Normal ev çöpüyle birlikte atmayın.

Bakım

## AEEE Yönetmeliğine Uyum ve Atık Ürünün Elden Çıkarılması

Bu ürün, T.C. Çevre ve Şehircilik Bakanlığı tarafından yayımlanan "Atık Elektrikli ve Elektronik Eşyaların Kontrolü Yönetmeliği"nde belirtilen zararlı ve yasaklı maddeleri içermez. AEEE Yönetmeliğine uygundur. Bu ürün, geri dönüşümlü ve tekrar kullanılabilir nitelikteki yüksek kaliteli parça ve malzemelerden üretilmiştir. Bu nedenle, ürünü, hizmet ömrünün sonunda evsel veya diğer atıklarla birlikte atmayın. Elektrikli ve elektronik cihazların geri dönüşümü için bir toplama noktasına götürün. Bu toplama noktalarını bölgenizdeki yerel yönetime sorun. Kullanılmış ürünleri geri kazanıma vererek çevrenin ve doğal kaynakların korunmasına yardımcı olun. Ürünü atmadan önce çocukların güvenliği için elektrik fişini kesin.

## PCB Uygunluğu:

"PCB (Poliklorlubifenil ) içermez."

## Televizyonunuzun arka kapağında bulunabilecek işaretlerin anlamları



Çift izolasyon işareti.

Topraklama gerekliliği olmayan ürün olduğunu belirtir.



Alternatif akım işareti. Şebeke voltajı ile çalıştığını belirtir.



Doğru akım işareti. Sadece ürünle birlikte verilen AC/DC adaptörle çalıştığını belirtir.

## Sorun giderme

Aşağıdaki belirtilen çözümler işe yaramazsa, lütfen yetkili servis ile iletişim kurun. Arızalara video kayıt cihazları veya uydu alıcıları gibi harici cihazların da neden olabileceğini unutmayın.

### Not:

| Sorun                             | Olası neden  | Çözümü  |
|-----------------------------------|--|---|
| Ekran açık (karlı), ama kanal yok | Anten kablosu  | Anten kablosu takılı mı?  |
|                                   | Programlanmış TV kanalı yok                            | Kanal aramasını başlatın  |
| Düşük görüntü kontrastı           | Görüntü ayarları yanlış ayarlanmış                     | Parlaklık, kontrast veya renk ayarlarını yapın                  |
|                                   | Kanalda sorun var                                      | Farklı bir kanalla test edin                                    |
| Görüntü ve/veya seste parazit     | Diğer cihazlardan parazit                              | Cihazın pozisyonunu değiştir                                    |
| Gölge, yansıma                    | Kanal ayarı  | Otomatik veya manuel kanal ayarı/ince ayar                      |
|                                   | Anten  | Anten kablosunu veya sistemi kontrol ettirin                    |
| Renk yok                          | Renk yoğunluğu maksimumda                              | Rengi açın  |
|                                   | TV standart ayarı (ayar seçeneği varsa)                | Doğru renk standardını seçin                                    |
|                                   | Kanalda sorun var                                      | Başka bir kanalla test edin                                     |
| Görüntü var ses yok               | Ses minimuma ayarlanmıştır                             | Sesi açın   |
| Teletext yok veya hatalı          | Kanalda sorun var                                      | Başka bir kanalla test edin                                     |
|                                   | Televizyon istasyonu (teletext yok) veya anten sistemi | ince ayar ve gölgeler için başka bir kanalı test edin           |
|                                   | İstasyon sinyali çok zayıf                             | Anten sistemini kontrol edin                                    |
| Uzaktan kumanda çalışmıyor        | Optik bağlantı yok                                     | Uzaktan kumandayı televizyon setine doğru tutun                 |
|                                   | Uzaktan kumanda pilleri                                | Pilleri kontrol edin, gerekirse değiştirin                      |
|                                   | Çalışma koşulu tanımsız                                | Ana güç düğmesine basarak televizyonu yaklaşık 2 dakika kapatın |

- Bu, Sınıf A kapsamında bir üründür. Çalışma sırasında, cihaz radyo parazitine neden olabilir. Bu durumda, kullanıcının bunu düzeltmesi gerekebilir. Lütfen uzman yetkili satıcınızla iletişim kurun.

Aşağıda belirtilen özelliklerin tamamı televizyonda bulunmayabilir, televizyon modeline bağlı olarak farklılık gösterebilir.

## **Ortak Arayüz**

DVB alıcılarında kullanılan bir arayüzdür. Şifreli kanallar, yalnızca şifreleme sistemine ve ilgili akıllı karta uygun bir CA modülüyle izlenebilir.

## **CEC**

Bu özellik CEC (Tüketici Elektronik Kontrolü) protokolünü kullanır.

CEC, HDMI kablosu ile HDMI soketine bağlı harici cihazların uzaktan kumanda ile kontrol edilmesini sağlar.

## **DiSEqC**

DiSEqC (Dijital Uydu Cihazı Kumandası) motorlu veya çoklu LNB'li kompleks uydu sistemlerinin kontrolünü sağlayan bir dijital sistemdir.

DiSEqC'e iki veya daha fazla uydu konumunun kontrol edilmesi gerektiğinde ihtiyaç duyulur.

## **DVB-C**

DVB-C (Dijital Video Yayını - Kablo) kablo bağlantısı ile dijital radyo ve televizyon sinyallerinin iletimi için kullanılan bir DVB türüdür.

## **DVB-S/S2**

DVB-S/S2 (Dijital Video Yayını - Uydu) DVB sinyallerinin uydu üzerinden yayınlanması içindir.

## **DVB-T/T2**

DVB-T/T2 (Dijital Video Yayını - Karasal) karasal kanallarla dijital radyo ve televizyon sinyallerinin iletimi için kullanılan bir DVB türüdür.

## **HD/Full HD/UHD**

Yüksek Çözünürlüklü (HD) Televizyon Arttırılmış dikey, yatay ve zamansal çözünürlüğe sahip bir televizyon standardına verilen genel addir.

Full HD, 1920x1080 piksel HD çözünürlük verebilen veya kaydedebilen HDTV özellikli cihazların bir özelliğidir.

UHD için HD çözünürlük 3840 x 2160'tır.

## **JPEG**

JPEG, Joint Picture Experts Group'un kısaltmasıdır. Görüntü verilerinin sıkıştırılması işlemidir.

## **LNB**

Alçak Parazit Bloğu parabolik antenin merkezinde bulunur.

Örn. 10.7-11.75 veya 11.8-12.75 GHz arası uydu frekanslarını 950-2150 MHz aralığında uygular ve koaksiyel kablo (ayrıca son zamanlarda fiberoptik kablolarla) kablo iletimini ve uydu alıcı ile alımını sağlar.

## **MP3**

Sıkıştırılmış ses dosyası formatı.

## **Gürültü Azaltma**

Resmi bir miktar daha keskin göstererek ve hafif bulandırma oluşturarak görünen "karlı" bölgeleri azaltır. Dolayısıyla iyi resim malzemesi olduğunda en az düzeyde kullanılmalıdır.

## **Sembol oranı**

Dijital iletim teknolojisinde birim zamanda iletilen sembollerin miktarıdır.

## **Transponder**

Bir frekansta çeşitli vericilerin toplanması.

## **Canlı Renk**

Renk kontrastını ve kontrast ayarını artırır. Bu ayar çoğunlukla normal görüntülerle kullanım için çok güçlüdür ve sadece gerekli olursa kullanılmaktadır (düşük veya kapalı) aksi halde görüntüdeki ince ayrıntılar baskılanabilir.

## **WMA**

Bu formatlar CD kalitesinde olmasına rağmen çok küçük bir alan kaplayan ses dosyalarının kaydedilmesine ve oynatılmasına olanak sağlar.

## Numbers

- »4:3« formatı.....26
- »16:9« formatı.....26

## A

- Açma ve kapatma.....25
- AEEE Yönetmeliğine Uyum ve Atık Ürünün Elden Çıkarılması.....52
- Altyazı dilinin değiştirilmesi.....33
- Altyazılar.....25
- Ambalajın imha edilmesi.....52
- Analog televizyon kanallarını ayarlama.....50
- Analog TV sinyaliyle.....40
- Analog video sinyaliyle (progresif).....40
- Anten bağlantılı dijital televizyon istasyonlarının manuel aranması.....49
- Anten bağlantılı dijital televizyon istasyonlarının otomatik olarak ayarlanması.....48
- Anteni ve elektrik kablosunu bağlama.....11
- AV kanallarını seçme.....25
- AYARLAR.....17
- Ayarları sonlandırma.....24

## B

- BAĞLANTI/HAZIRLIK.....10, 11
- Bağlantı seçenekleri.....39
- Balans.....23
- Bas.....23
- Bilgileri görüntüleme.....25
- Bilgisayar için kanal pozisyonunu seçme.....41
- Bilgisayarı bağlama.....41
- BİLGİSAYAR MONİTÖRÜ MODU.....41
- Bir alt sayfayı doğrudan çağırma.....28
- Bir şarkıyı ya da görüntüyü adım adım seçme (ATLAMA).....32
- Bir televizyon kanalını engelleme.....35

## C

- CA modülünü takma.....42
- CA modülü ve akıllı kartlar için erişim kontrolü.....42
- Cevabı göster.....28
- Çevre koruma ile ilgili önemli notlar.....8
- Çevre uyarısı.....52

## D

- Dijital çok kanallı anfi / AV alıcısı bağla-

- ma.....40
- Dijital istasyonlar için kayıtlı kanalların değiştirilmesi.....21
- Dijital kanalları alma.....7
- Dijital ses/görüntü sinyaliyle.....40
- DİL AYARLARI.....33
- Dil, ülke ve çalışma modunun seçilmesi.....17
- Dosya formatları.....29
- Dosya tarayıcı.....31
- Dosya tarayıcısı ana menüsü.....31
- Durağan resimler ile ilgili notlar.....8
- DVD kayıt cihazı, DVD oynatıcı, video kayıt cihazı veya alıcı cihazları bağlama.....40

## E

- Ebeveyn Kontrolü.....35, 36
- Ek fonksiyonlar.....28
- Ekran formatını seçme.....32
- Elektronik TV rehberi.....27
- ELEKTRONİK TV REHBERİ.....27
- Engellenmiş bir televizyon kanalını izleme.....36
- Etkin harici cihaz arama ve seçimi.....38

## F

- Favoriler listesi oluşturma.....22

## G

- GENEL BİLGİLER.....7
- Görüntü ayarları.....23
- GÖRÜNTÜ VE SES AYARLARI.....23

## H

- Harici cihaz bağlama.....40
- Harici cihazın standby modundan açılması.....38
- HARİCİ CİHAZLARI KULLANMA.....38
- Harici veri ortamının bağlanması.....30
- HDMI CEC.....38
- Hi-fi sistemi.....40

## I

- İlave oynatma fonksiyonları.....32
- İleriye doğru arama.....32
- İlk kurulumu ve televizyon kanallarını arama.....17
- İstenilen süreye gitme.....32



## K

- Kablo bağlantılı dijital televizyon istasyonlarının manuel aranması.....48
- Kablo bağlantılı dijital televizyon istasyonlarının otomatik olarak aranması.....47
- Kablolu dijital televizyon kanallarının aranması.....19
- Kanalları listelerden seçme.....25
- Kanalları seçme.....25
- Kanal numaralarını girerek analog televizyon kanallarını ayarlama.....51
- Kapanma zamanı.....34
- Karakter boyutunu büyütme.....28
- Karasal dijital televizyon kanallarının aranması.....19
- Kontrol panelini kilitleme (çocuk kilidi).....36
- Kulaklıklar.....40
- Kulaklıkları takma.....40
- Kumanda düğmeleri.....14
- KURULUM VE GÜVENLİK.....4
- Kurulum veya asma.....10

## L

- LNB Ayarları.....45

## M

- Menü dilinin değiştirilmesi.....33
- Menü dilinin seçilmesi.....38
- Menü kilitleme.....35
- Motorlu anten ayarları (DiSEqC 1.2).....46

## O

- ORTAK ARAYÜZLE ÇALIŞTIRMA.....42
- Ortak Arayüz nedir?.....42
- OSD menü kapanma zamanı.....34
- »Otomatik« formatı.....26
- Otomatik kapanma.....34
- Otomatik ses.....24
- Oynatma/Çalma - Temel fonksiyonlar.....31

## P

- PAKETİN İÇİNDEKİLER.....9
- PCB Uygunluğu.....52
- PIN kodunu değiştirme.....35
- Program tablosunda kanalları farklı kanal konumlara taşıma.....21

- Program tablosundan Kanalları silme.....21
- Program Tablosunu açma.....21

## R

- Resim görüntüsünü döndürme.....32
- Resim verileri.....29

## S

- Sayfa durdurma.....28
- Ses ayarları.....23
- Ses dili.....25
- Ses dilinin değiştirilmesi.....33
- Ses formatının ayarlanması.....40
- Sesi kapatma.....25
- Sesli anlatım (sesli altyazılar).....24
- Ses seviyesini ayarlama.....25
- Ses seviyesini ayarlama veya kanal değiştirme.....14
- Ses verileri.....29
- Sinyal bilgilerini görüntüleme.....51
- Sorun giderme.....53
- Standby modundan cihazın kapatılması.....38
- SWAP fonksiyonu.....25

## T

- Tekrarlama fonksiyonları.....32
- TELETEKST MODU.....28
- Teletext dilinin değiştirilmesi.....33
- Televizyon cihazının bağlantıları.....13
- Televizyondan HDMI kaynağının seçilmesi.....38
- Televizyon kanallarını atlama.....21
- Televizyonu en baştaki durumuna sıfırlama.....37
- Televizyonun açılması ve bekleme duruma alınması.....14
- Televizyonun Digi Link bağlantısı fonksiyonları.....38
- Televizyonun temizliği.....52
- Televizyonunuzun arka kapağında bulunabilecek işaretlerin anlamları.....52
- Televizyonunuzun benzersiz özellikleri.....7
- Temel fonksiyonlar.....25
- Text modu.....28
- Tiz.....23
- Tüm analog televizyon kanallarını yeniden ayarlama.....50

## U

USB MODU.....29

Uydu bağlantılı dijital televizyon istasyonlarının manuel aranması.....44

Uydu bağlantılı tüm dijital televizyon istasyonlarının otomatik olarak aranması.....43

Uydu sinyali ile televizyon kanallarının aranması.....18

Uzaktan kumanda - ana fonksiyonlar.....15

Uzaktan kumanda - tüm fonksiyonlar.....16

Uzaktan Kumandaya Pil Takma.....12

## V

Video verileri.....29

## Y

Yazılımı güncelleme (USB).....37

Yetkili satıcılar için servis bilgileri.....52

Yüksek çözünürlük - HD ready.....39

## Z

Zaman Dilimi.....34



