

GRUNDIG

Televizyon Kullanma Kılavuzu



43 GJU 7000 B

FC5T00/ TR/ / 17.12.2024 02:08
FC5T00



Lütfen önce bu kılavuzu okuyun!

Değerli Müşterimiz,





Bu ürününü tercih ettiğiniz için teşekkür ederiz. Yüksek kalite ve teknoloji ile üretilmiş olan ürününüzün size en iyi verimi sunmasını istiyoruz. Bunun için, bu kılavuzun tamamını ve verilen diğer belgeleri ürünü kullanmadan önce dikkatle okuyun ve bir başvuru kaynağı olarak saklayın. Ürünü başka birisine vererseniz, kullanma kılavuzunu da birlikte verin. Kullanma kılavuzunda belirtilen tüm bilgi ve uyarıları dikkate alarak talimatlara uyun.

Bu kullanma kılavuzunun başka modeller için de geçerli olabileceğini unutmayın.

Kullanma kılavuzu birden fazla model içeriyorsa, modeller arasındaki farklar kılavuzda açık bir şekilde belirtilmiştir.

Semboller ve açıklamaları

Kullanma kılavuzunda ve ürün üzerinde şu semboller yer almaktadır:

	Ölüm veya yaralanmalarla sonuçlanabilecek tehlike.
	Önemli bilgiler veya kullanımla ilgili faydalı ipuçları.
	Elektrik çarpmasına karşı uyarı.
	Kullanma kılavuzunu okuyun.

İçindekiler

1	Güvenlik Talimatları	8	3.7	Uzaktan Kumanda	20
1.1	Kullanım Amacı	8	3.8	Ekran Klavyesi	21
1.2	Elektrik Güvenliği	8	4	Ayarlar	22
1.3	Yangın Güvenliği	9	4.1	Hazırlık	22
1.4	Taşıma Güvenliği	9	4.2	İlk Kurulum ve Televizyonu Ayar- lama	22
1.5	Kurulum Güvenliği	9	4.3	Dijital Kanalları Düzenleme	28
1.6	Çocuk, Savunmasız Kişi ve Evcil Hayvan Güvenliği	9	4.3.1	Kanal Düzenleyici Uygulama- sını Başlatma	28
1.7	Bakım ve Temizlik Güvenliği	9	4.3.2	Yayın Kaynağı Seçimi	28
2	Çevre Talimatları ve Genel Bilgiler..	11	4.3.3	Favori Listesi Oluşturma	28
2.1	AEEE Yönetmeliğine Uyum ve Atık Ürünün Elden Çıkarılması	11	4.3.4	Favori Listesinde Kanal Yeri De- ğiştirme	29
2.2	Pil Atıkları ile İlgili Bilgiler	11	4.3.5	Favori Listesinden Kanal Silme ..	29
2.3	Ambalajın İmha Edilmesi ile İlgili Bilgiler	11	4.3.6	Kanal Taşıma	29
2.4	Enerji Tasarrufu ile İlgili Bilgiler	11	4.3.7	Kanal Yerini Değiştirme	29
2.5	PCB Uygunluğu ile İlgili Bilgiler	11	4.3.8	Kanal Silme	30
2.6	Arayüz Kriterleri ile İlgili Bilgiler	11	4.3.9	Kanal Listesini Silme	30
2.7	Durağan Resimler ile İlgili Bilgiler ..	12	4.3.10	Kanal Düzenleme	30
2.8	Elektromanyetik Gürültü ile İlgili Bilgiler	12	4.3.11	Kanal Atlama	30
2.9	AB Direktifleri	12	4.4	Görüntü Ayarları	31
2.10	Türkiye'deki Müşteriler İçin Not	12	4.4.1	Gelişmiş Ayarlar	31
2.14	Kablosuz (WLAN) Bağlantı İçin Notlar	13	4.4.2	Görüntü Ayarlarını Fabrika Ayarlarına Döndürme	32
2.16	Yetkili Satıcılar İçin Servis Bilgileri	13	4.5	Ses Ayarları	32
3	Ürününüz	15	4.5.1	Ses Sitali	33
3.1	Paketin İçindekiler	15	4.5.2	Denge	33
3.2	Kurulum veya Asma	16	4.5.3	Bas	33
3.3	Uzaktan Kumandaya Pillerin Tak- ılması	16	4.5.4	Tiz	33
3.4	Ürün Tanıtımı	17	4.5.5	Surround Ses	33
3.5	Tuş Takımı	18	4.5.6	Ekolayzer	33
3.5.1	Cihazın Bekleme Konumundan Açılması	18	4.5.7	Hoparlör Ayarları	34
3.5.2	Cihazın Uyku Konumuna Alın- ması ve Açılması	18	4.5.8	Hoparlör Gecikmesi	34
3.5.3	Cihazın Bekleme Konumuna Alınması	18	4.5.9	eARC	34
3.6	Anten ve Elektrik Kablosunu Bağ- lama	19	4.5.10	Otomatik Ses	34
3.6.1	DVB-S Uydu Anten Bağlantısı	19	4.5.11	Downmix Modu	34
3.6.2	DVB-T, DVB-C ve Analog Anten Bağlantısı	19	4.5.12	Diyalog Geliştirici	34
3.6.3	Elektrik Bağlantısı	19	4.5.13	Ses Ayarlarını Fabrika Ayarları- na Döndürme	34
			5	Televizyonun Çalıştırılması Temel Fonksiyonlar	35
			5.1	Açma ve Kapatma	35
			5.2	TV Modunu Seçme	35
			5.3	Sinyal Kaynağı ve Anten Tipini Seçme	35
			5.4	Kanalları Seçme	35
			5.5	Favori Listesi Seçme	35

5.6	Ses Seviyesini Ayarlama	35	8.3.1	HBBTV Desteđi	46
5.7	Sesi Kapatma (Mute)	35	8.3.2	İzleme Tercihini	46
5.8	Eko Modu Ayarları	35	8.3.3	Çerez Ayarları	46
5.8.1	Eko Modu	35	8.3.4	Kalıcı Depolama	46
5.8.2	Resim Modu	36	8.3.5	İzleme Sitelerini Engelle	46
5.8.3	Arka Işık	36	8.3.6	Cihaz Kimliđi	46
5.8.4	Akıllı Arka Işık	36	8.3.7	Cihaz Kimliđini Sıfırlama	47
5.9	Görüntü Formatını Deđiştirme	36	9 Teleteks	48	
5.10	Ebeveyn Denetimi	36	9.1	TOP Tekst veya FLOF Tekst Modu	48
5.10.1	Bir Televizyon Kanalını Engelleme	37	9.2	Normal Tekst Modu	48
5.10.2	Engellenmiş Bir Televizyon Kanalını İzleme	37	10 USB Kayıt	49	
5.10.3	Program Kısıtlamaları	37	10.1	Televizyon Programlarının Kaydedilmesi ve Oynatılmasıyla İlgili Bilgiler	49
5.10.4	Bir Harici Kaynađı Engelleme	38	10.2	Harici Veri Ortamı Kullanımında Muhtemel Kısıtlamalar	49
5.10.5	Engellenmiş Bir Harici Kaynađı İzleme	38	10.3	Harici Veri Ortamının Bağlanması	49
6 Televizyonun Çalıřtırılması Geliřmiş Fonksiyonlar	39		10.4	USB Kayıt Ayarları	50
6.1	Ses Dilinin Deđiştirilmesi	39	10.4.1	Veri Ortamının Biçimlendirilmesi	50
6.2	Ses Dili	39	10.4.2	Kayıt / Zaman Kaydırma için Veri Ortamının Seçilmesi	50
6.3	Ses Dosyası Türü	39	10.4.3	Veri Ortamı Testi	51
6.4	Görme Engelli	40	10.5	Zaman Kaydırma Fonksiyonunun Açılıp / Kapatılması	51
6.5	Altyazılar	40	10.6	Zaman Kaydırma Disk Kurulumu	51
6.5.1	Analog Altyazı	40	10.6.1	Otomatik Kurulum	51
6.5.2	Dijital Altyazı	40	10.6.2	Manuel Kurulum	51
6.5.3	Dijital Altyazı Dili	40	10.7	Zaman Kaydırma ve Sürekli Kayıt ile Programlarının Duraklatılması	52
6.5.4	İkinci Dijital Altyazı Dili	40	10.8	Programları Kaydetme	53
6.6	Teleteks Dil Seçimi	40	10.8.1	Kayıt Sırasında Televizyonun Bekleme Konumuna Alınması ...	53
6.6.1	Dijital Teleteks Dili	40	10.8.2	Kanal Listesinden Bir Programı Kaydetme	53
6.6.2	Sayfa Deřifre Etme Dili	41	10.9	Kayıt Zamanlayıcısı	53
6.7	Mavi Ekran	41	10.9.1	Bir Kayıt Programlama	53
6.8	Sinyal Olmadığında Otomatik Kapanma	41	10.9.2	Elektronik Program Rehberi Kullanarak Kayıt Zamanlayıcı Eklenmesi	53
6.9	Varsayılan Kanal	41	10.9.3	Bilgileri Manuel Girerek Kayıt Zamanlayıcı Eklenmesi	54
6.10	BISS Anahtarı	41	10.9.4	Kayıt Zamanlayıcısının Düzenlenmesi	55
6.11	TKGS Ayarları	42			
6.11.1	Çalıřma Şekli	42			
6.11.2	TKGS Konum Listesi	42			
6.11.3	Tablo Versiyonu Sıfırlama	43			
6.12	Sinyal Bilgileri	43			
6.13	Açık Kaynak Lisansları	43			
7 Elektronik TV Rehberi	44				
8 HBBTV	45				
8.1	HbbTV Nedir?	45			
8.2	HbbTV'nin Kullanımı	45			
8.3	HBBTV Ayarları	45			

10.9.5 Kayıt Zamanlayıcının Silinmesi ..	55	12.10.1 Google Uygulamalardan Uygulama Yükleme	66
10.10 Oynatma	55	12.10.2 Yüklü Uygulamaların Başlatılması	66
10.10.1 Kayıtlı Dosyalar Listesinden Bir Kayıt Oynatma	55	12.10.3 Ana Ekran Menüesindeki Uygulamaları Sıralama	66
10.10.2 İleri / Geri Görüntü Arama	55	12.11 Uygulama Ayarları	66
10.11 Kaydedilenler Listesinden Kaydedilmiş Yayınların Silinmesi	56	12.11.1 Yüklü Uygulamaların Kaldırılması	67
11 USB Oynatıcı	57	12.11.2 Uygulamaların Zorla Durdurulması	67
11.1 Dosya Formatları	57	12.11.3 Uygulama Verilerini Temizleme	67
11.1.1 Video Verileri	57	12.11.4 Uygulama Önbelleğinin Temizlenmesi	67
11.1.2 Ses Verileri	57	12.11.5 Uygulama Varsayılan Ayarları ..	67
11.1.3 Görüntü Verileri	57	12.11.6 Uygulama Bildirimleri	67
11.2 Harici Veri Ortamının Bağlanması ..	57	12.11.7 Uygulama Güncellemelerini Yönetin	68
11.3 Harici Veri Ortamının Çıkarılması ..	58	12.11.8 Uygulama İzinleri	68
11.4 Multi Medya Player Menüsü	58	12.11.9 Özel Uygulama Erişimi	68
11.5 Oynatma/Çalma Temel Fonksiyonlar	59	12.11.10 Uygulama Güvenlik ve Kısıtlamaları	68
11.6 İlave Oynatma Fonksiyonları	59	13 Google Cast™	69
11.6.1 Tüm Dosya Formatlarında Bilgileri Görüntüleme	59	13.1 Google Cast ile TV'yi Açma	69
11.6.2 İleri / Geri Görüntü Arama	60	13.2 Google Cast'i Android veya iOS Mobil Cihazda Kullanma	69
11.6.3 Video Dosyalarında İstenilen Süreye Gitme	60	13.3 PC ile Chrome Tarayıcı Sekmesini TV'nizde Yayınlama	70
11.6.4 Tekrarlama Fonksiyonu	60	13.4 Bilgisayar Ekranını TV'de Yayınlama	70
11.6.5 Video Dosyalarında Görüntü Ayarları	60	13.5 Bilgisayardan Müzik Veya Video Dosyalarını TV'de Yayınlama	70
11.6.6 Video ve Ses Dosyalarında Ses Ayarları	60	14 Sistem Ayarları	71
11.6.7 Ses Dosyalarını Karışık Çalma ..	60	14.1 Ambiyans modu	71
11.6.8 Ses Dosyalarını Ekran Kapalı Çalma	60	14.2 Güç ve Enerji	71
11.6.9 Resim Görüntüsünü Döndürme ..	60	14.2.1 Enerji Modları	71
11.6.10 Resim Görüntüsünü Büyütme (Zoom)	61	14.2.2 Kapatma Zamanlayıcısı	72
12 Google TV™	62	14.2.3 Açılış Davranışı	72
12.1 Şartlar, Koşullar ve Gizlilik	62	14.2.4 Zamanlanmış Güç Açma / Kapatma	72
12.2 Google Hesabıyla Oturum Açma ..	62	14.2.5 Gelişmiş Ayarlar	72
12.3 Farklı Google Hesabı Ekleme	62	14.3 Hakkında	73
12.4 Çocuklar için Google Hesabı Ekleme	63	14.3.1 Sistem Güncellemesi	73
12.5 Kullanıcı Hesabı Değiştirme	64	14.3.2 Cihaz Adını Değiştirme	73
12.6 Kullanıcı Hesabı Kaldırma	64	14.3.3 Fabrika Ayarlarına Sıfırlama	73
12.7 Kullanıcı Hesabı Ayarları	64	14.3.4 Durum Bilgisi Görüntüleme	73
12.8 Home Menü (Ana Ekran)	65		
12.9 Home Menüsunü Açma	65		
12.10 Uygulamalar	66		

14.3.5	Yasal Bilgileri Görüntüleme	74	18.2	Bağlantı Seçenekleri	84
14.3.6	Diğer Bilgileri Görüntüleme	74	18.3	Dijital Ses ve Görüntü Sinyaliyle Harici Cihaz Bağlama	84
14.4	Tarih ve Saat Ayarları.....	74	18.4	DVD Kayıt Cihazı, DVD Oynatıcı, veya Video Kayıt Cihazı Kullanımı.	85
14.4.1	Otomatik Tarih ve Saat Ayarı	74	18.5	Dijital Çok kanallı Amplifikatör / AV Alıcısı Bağlama	85
14.4.2	Manuel Tarih ve Saat Ayarı	74	18.6	CI (Ortak Arayüz).....	85
14.4.3	Saat Dilimini Ayarlama	75	18.6.1	Ortak Arayüz Nedir?	85
14.4.4	Saat Biçimini Ayarlama	75	18.6.2	CA Modülünü Takma	85
14.5	Dil Ayarları	75	18.6.3	CA Modülü ve Akıllı Kartlar için Erişim Kontrolü.....	86
14.6	Klavye Ayarları.....	75	19 Ağ Kurulumu	87	
14.6.1	Mevcut Klavye Ayarları	76	19.1	Kablolu Ağ Bağlantısı	87
14.6.2	Gboard Ayarları	76	19.2	Kablolu Ağ Ayarları	87
14.6.3	Klavyeleri Yönet	76	19.2.1	Otomatik Bağlantı	87
14.7	Depolama Ayarları.....	76	19.2.2	Manuel Bağlantı	87
14.7.1	Dahili Depolama Alanı	76	19.3	Kablosuz Ağ Bağlantısı.....	88
14.7.2	Çıkarılabilir Depolama Alanı	77	19.4	Kablosuz Ağ Ayarları	88
14.7.3	Çıkarılabilir Depolama Alanını Dahili Depolama Alanı Olarak Kullanma	77	19.4.1	Teknik Gereklilikler.....	88
14.8	Yayınlama	77	19.4.2	Ağ Şifresini Girerek Otomatik Bağlantı	88
14.9	Sistem Sesleri.....	77	19.4.3	Gizli Bir Kablosuz Ağa Bağlantı .	89
14.10	Yeniden Başlatma	77	19.4.4	Ağ Şifresini Girerek Manuel Bağlantı	89
15 Gizlilik Ayarları.....	78		19.4.5	Proxy Ayarları	90
15.1	Konum Ayarları	78	20 Detaylı Kanal Ayarları.....	91	
15.2	Mikrofon.....	78	20.1	Tek Uydu Bağlantılı Dijital Tele- vizyon Kanallarının Otomatik olarak Aranması	91
15.3	Kamera.....	78	20.2	Tek Uydu Bağlantılı Dijital Tele- vizyon Kanallarının Manuel Ola- rak Aranması.....	92
15.4	Kullanım ve Teşhis Ayarları	79	20.3	Dijital Uydu Kanalları için Anten Ayarları ve DiSEqC 1.0/1.1 ile Kanalların Otomatik Aran- ması_yeni	93
15.5	Reklam	79	20.4	Dijital Uydu Kanalları için Anten Ayarları ve Tek Kanal Yönlendi- rici (SCR) Sistemi ile Kanalların Otomatik Aranması	94
15.5.1	Reklam Kimliğini Sıfırlama	79	20.5	Motorlu Anten Ayarları	96
15.5.2	Reklam Kimliğini Sil	79	20.6	Uydu Güncellemesi ile Yeni İlave Olan Dijital Kanalların Aranması .	98
15.6	Google Asistan Ayarları	79	20.7	Kablo Bağlantılı Dijital Televiz- yon Kanallarının Otomatik Ola- rak Aranması.....	99
15.7	Ödeme ve Satın Alma İşlemleri	80			
15.8	Uygulama Ayarları	80			
16 Uzaktan Kumandalar ve Aksesuar- lar	81				
17 Yardım ve Geri Bildirim	82				
18 Harici Cihaz Kullanma	83				
18.1	CEC (Tüketici Elektronik Kontrolü)	83			
18.1.1	Harici Cihazın Bekleme Konu- mundan Açılması.....	83			
18.1.2	HDMI Kaynağının Seçilmesi	83			
18.1.3	Menü Dilinin Seçilmesi	83			
18.1.4	Harici Cihazın Bekleme Konu- muna Alınması	83			
18.1.5	HDMI CEC Cihaz Kontrolünün Etkinleştirme	83			

20.8	Kablo Baęlantılı Dijital Televizyon Kanallarının Manuel Aranması	100
20.9	Anten Baęlantılı Dijital Televizyon Kanallarının Otomatik Olarak Ayarlanması	100
20.10	Anten Baęlantılı Dijital Televizyon Kanallarının Otomatik Olarak Güncellenmesi	101
20.11	Anten Baęlantılı Dijital Televizyon Kanallarının Manuel Olarak Ayarlanması.....	102
20.12	Anten Baęlantılı Analog Televizyon Kanallarının Otomatik Olarak Ayarlanması	102
20.13	Anten Baęlantılı Analog Televizyon Kanallarının Otomatik Olarak Güncellenmesi	103
20.14	Anten Baęlantılı Analog Televizyon Kanallarının Manuel Olarak Ayarlanması.....	103
21	Ek Bilgiler.....	105
22	Sözlük.....	106
23	Sorun Giderme	110



1 Güvenlik Talimatları

Bu bölümde, kişisel yaralanma ya da maddi hasar tehlikelerini önlemeye yardımcı olacak güvenlik talimatları yer almaktadır. Firmamız bu talimatlara uyulmaması halinde ortaya çıkabilecek zararlardan sorumlu tutulamaz.

- Kurulum ve tamir işlemlerini her zaman yetkili servise yaptırın.
- Sadece orijinal yedek parça ve aksesuar kullanın.
- Kullanım kılavuzunda açıkça belirtilmediği sürece, ürünün hiçbir parçasını onarmayın veya değiştirmeyin.
- Üründe teknik değişiklikler yapmayın.



1.1 Kullanım Amacı

- Ürününüz kuru odalarda kullanım amacıyla tasarlanmıştır.
- Ürün ile birlikte verilen ayak ile veya uygun bir VESA montaj kiti ile kullanın.
- Ürün, öncelikle televizyon programlarının, içerik akışlarının izlenmesi ve harici cihazlardaki müzik/video içeriklerinin dinlenmesi / izlenmesi için tasarlanmıştır. Başka türlü bir kullanım kesinlikle yasaktır.
- Bir bilgi ekranı veya esasen bir bilgisayar monitörü gibi kullanımlar için tasarlanmıştır. Eğer uzun süre boyunca sabit bir görüntü ya da tam olmayan formatta bir görüntü ekranda kalırsa, ekranda kalıcı izler belirebilir. Bu, bir garanti talebinde kullanılabilecek bir kusur değildir.



1.2 Elektrik Güvenliği



ÖNEMLİ GÜVENLİK TALİMATLARI.
TALİMATLARI İLERİDE BAŞVURMAK ÜZERE SAKLAYIN.

Hemen ardından: Bu cihaz ile birlikte verilen tüm güvenlik uyarılarını, talimatları, çizimler ve teknik özellikleri dikkate alın.

- Kurulum, bakım, temizlik, tamir ve taşıma işlemleri sırasında ürünün fişi prize takılı olmamalıdır.

- Şebeke bağlantısı kesildiğinde bekleme (stand-by) LED'i söner. Bekleme LED'i yanıyorrsa ürününüzün şebekeye bağlı demektir.
- Ürünün içini açmayın. Açılması durumunda güvenlik riski oluşabilir ve ayrıca ürününüz garanti kapsamından çıkar.
- Ürün, yalnızca birlikte verilen elektrik kablosu ya da AC/DC adaptör ile çalıştırılabilir.
- Ürünü, hasar görmüş bir elektrik kablosuyla ya da AC/DC adaptörüyle (eğer birlikte verilmişse) kullanmayın.
- Eğer ürünün fişi bir topraklama kontağına sahipse, fişi sadece bir topraklama kontağına sahip bir prize takmanız gerekir.
- Ürünü elektrik prizine, yalnızca harici cihazları ve anteni bağladıktan sonra takın.
- Elektrik kablosu hasarlıysa oluşabilecek tehlikeleri önlemek amacıyla yetkili servis tarafından değiştirilmelidir.
- Elektrik kablosunu ürünün altına ve arkasına sıkıştırmayın. Elektrik kablosunun üzerine ağır bir nesne koymayın.
- Elektrik kablosu aşırı bükülmemeli, ezilmemeli ve herhangi bir ısı kaynağı ile temas etmemelidir.
- Ürünü çalıştırmak için uzatma kablosu, çoklu priz kullanmayın.
- Ürünü zamanlayıcı gibi harici bir anahtarlama cihazı yoluyla besleme yapılmamalıdır veya bir alet ile düzenli olarak açılan ve kapatılan bir devreye bağlanmamalıdır.
- Ürünün fişi kolay erişilebilir bir yerde olmalıdır. Bu mümkün değilse ürünün bağlı olduğu elektrik tesisatı üzerinde elektrik yönetmeliklerine uygun ve tüm kutupları şebekeden ayıran bir düzenek (sigorta, anahtar, şalter, vb.) bulunmalıdır.
- Ürünün fişine ıslak elle dokunmayın.
- Ürünün fişini prizden çıkarırken kablosundan değil, fişten tutarak çekin.



1.3 Yangın Güvenliği

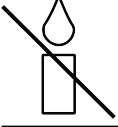

Yangın çıkmasını önlemek için, mumları veya diğer açık alev kaynaklarını her zaman üründen uzak tutun

- Ürün üzerindeki havalandırma açıklıklarını kapatmayın.
- Şimşekli ve fırtınalı havalarda, elektrik fişini ve anten fişini mutlaka çekin.
- Mumları ya da diğer açık alevleri televizyondan uzak tutun.
- Pilleri doğrudan güneş ışığı, ateş vb. aşırı ısı kaynaklarına maruz bırakmayın.
- Sadece aynı türden (marka, ebat, özellik) pilleri kullanın. Kullanılmış ve yeni pilleri birlikte kullanmayın.
- Ürünü nemden koruyun. Ürün üzerine su dolu kaplar (vazolar gibi) koymayın.



1.4 Taşıma Güvenliği

- Ürünü, taşımadan önce elektrik fişini prizden çekin.
- Ürüne bağlı anten ve varsa bağlı harici cihazları sökün.
- Ürünün orjinal ambalaj kutusu mevcut ise ambalaj kutusu ile değil ise balon kabarcıklı ambalaja veya kalın bir mukavvaya sarın.
- Ürünün düşme ve devrilme risklerine karşı gerekli önlemleri alın. Ürünü taşıırken bir yere çarpmayın ve düşürmeyin.



1.5 Kurulum Güvenliği

- Ürünü asla sağlam olmayan yerlere kurmayınız. Aksi durumda televizyon devrilebilir, yaralanma ve ölüme yol açabilir.
- Ürünü, üzerine koyacağınız sehpa vb. mobilyaların televizyonu taşıyabilecek sağlamlıkta olduğundan emin olun.
- Ürünün kenarları üzerine koyduğunuz sehpa vb. mobilyalardan taşmamış olmalıdır.

- Ürünü yüksek ve devrilme tehlikesi olan dolap, büfe, kitaplık gibi mobilyaların üzerine koymayın. Zorunlu hallerde bu tip taşıyıcılar ve televizyonun devrilmemesi için duvar vb. yapılara sabitlenmelidir.
- Ürün ile üzerine koyduğunuz sehpa/mobilya arasında örtü, dantel, bez, tül ya da benzer eşyalar olmamalıdır.
- Ürünü ısıtıcıların yakınına ya da doğrudan güneş ışığına maruz kalacağı yerlere yerleştirmeyin.
- Yeterli havalandırma sağlamak için, ürünün etrafında en az 10 cm boşluk bırakın.
- Bazı mobilya yüzeylerinde, lastik ile temas halinde renk bozulması olabilir. Mobilyalarınızı korumak için, ayağın altında camdan veya plastikten yapılmış bir levha kullanabilirsiniz. Kumaş veya paspas benzeri altlıklar kullanmayın.
- Ürünün her yer değişiminde yukarıda yazılı uyarıları göz önünde bulundurunuz.



1.6 Çocuk, Savunmasız Kişi ve Evcil Hayvan Güvenliği

- Elektrikli ürünler çocuklar ve evcil hayvanlar için tehlikelidir. Çocuklar ve evcil hayvanlar ürünle oynamamalı, ürünün üzerine tırmanmamalı.
- Çocuklarınızı televizyonun üzerine konulduğu sehpa/mobilya ya tırmanma ve televizyona ulaşma tehlikeleri konusunda uyarınız.
- Temizlik ve kullanıcı bakım işlemleri kendilerine nezaret eden biri olmadığı sürece çocuklar tarafından gerçekleştirilmemelidir.
- Ambalaj malzemelerini çocuklardan uzak tutun. Yaralanma ve boğulma tehlikesi vardır.
- Ürünü atmadan önce çocukların güvenliği için elektrik fişini kesin ve çalışmaz duruma getirin.



1.7 Bakım ve Temizlik Güvenliği

UYARI: Kurulum, bakım, temizlik ve tamir işlemleri sırasında ürünün fişini prizden çıkarın.

- Ürün kabinini kuru veya hafif nemlendirilmiş yumuşak bir bezle temizleyin.
- Islak bez ve deterjan (Cam Temizleyici deterjanlar, kolonya ve diğer tüm temizlik kimyasalları) kullanmayın.
- Ürünün ekranını yumuşak bir bezle bastırmadan silerek temizleyin. Su veya deterjanlı su kullanmayın.
- Temizlik işlemlerinde Alkol, benzin, tiner, ispirto, amonyak veya aşındırıcı madde içeren deterjanlar kullanmayın.

2 Çevre Talimatları ve Genel Bilgiler

2.1 AEEE Yönetmeliğine Uyum ve Atık Ürünün Elden Çıkarılması

Bu ürün, T.C. Çevre ve Şehircilik Bakanlığı tarafından yayımlanan "Atık Elektrikli ve Elektronik Eşyaların Kontrolü Yönetmeliği"nde belirtilen zararlı ve yasaklı maddeleri içermez. AEEE Yönetmeliğine uygundur.



Bu ürün, geri dönüşümlü ve tekrar kullanılabilir nitelikteki yüksek kaliteli parça ve malzemelerden üretilmiştir. Bu nedenle, ürün, hizmet ömrünün sonunda evsel veya diğer atıklarla birlikte atmayın. Elektrikli ve elektronik cihazların geri dönüşümü için bir toplama noktasına götürün. Bu toplama noktalarını bölgenizdeki yerel yönetime sorun. Kullanılmış ürünleri geri kazanıma vererek çevrenin ve doğal kaynakların korunmasına yardımcı olun. Ürünü atmadan önce çocukların güvenliği için elektrik fişini kesin ve çalışmaz duruma getirin.

2.2 PİL Atıkları ile İlgili Bilgiler



Pilleri, evsel atıklarla birlikte atmayın. Kullanılmış piller, perakende mağazalarına veya genel toplama noktalarına teslim edilmelidir. Böylece çevrenin korunmasına yardımcı olabilirsiniz. PİL veya cihaz ambalajı üzerinde bulunan bu sembol, bu cihazla birlikte verilen pilin evsel atık olarak değerlendirilmemesi gerektiğini göstermektedir. Bazı piller üzerinde, bu sembol kimya-sal bir sembolle birlikte kullanılabilir. Pillerin içindeki cıva oranı %0,0005'den fazlaysa cıva için HG kimyasal sembolü, kurşun oranı %0,004'ten fazlaysa kurşun için Pb kimyasal sembolü eklenir.

2.3 Ambalajın İmha Edilmesi ile İlgili Bilgiler

- Ürünün ambalajı geri dönüşümlü malzemelerden üretilmiştir.
- Atık talimatlarına uygun bir şekilde tasnif ederek çöpe atın.
- Normal ev çöpüyle birlikte atmayın.

2.4 Enerji Tasarrufu ile İlgili Bilgiler

- Aşağıda anlatılan işlemler sayesinde, doğal kaynakların tüketimini azaltabilir ve elektrik faturalarınızı düşürerek para tasarrufu yapabilirsiniz.
- Eğer televizyonunuzu bir süre kullanmayacaksanız, bekleme konumuna (stand-by) alın. Bekleme konumunda, televizyon çok az enerji kullanır ($\leq 0,5$ W).
- Eğer cihazı uzun bir süre boyunca kullanmayacaksanız, fişini prizden çekin.
- Cihaz üzerinde açma kapama düğmesi varsa, bu düğmeyi kullanarak cihazı kapatmanız da yeterli olacaktır. Böylece cihazın elektrik tüketimi hemen hemen Sıfır Watt'a inecektir.
- Eğer cihazınızı kapatırsanız ya da elektrik bağlantısını keserseniz, açılma zamanlayıcısı ve programlanmış kayıtlar çalışmayacaktır.
- Cihaz için, güneş ışığının ekrana yansımayaacağı bir yer seçin. Böylece daha düşük bir arka ışık seçilebilir ve enerji tasarrufu sağlanır.
- Cihazınız, parlaklık ayarı azaldığında daha az enerji harcayacaktır.

2.5 PCB Uygunluğu ile İlgili Bilgiler

- "PCB (Poliklorlubenil) içermez."

2.6 Arayüz Kriterleri ile İlgili Bilgiler

- Bu ürün Türk Telekomünikasyon şebekelerinde kullanıma uygun olarak üretilmiştir.

2.7 Durağan Resimler ile İlgili Bilgiler

- Ekranda uzun süreli aynı görüntünün izlenmesi, sabit resmin arka planda zayıf olarak belirmesine neden olabilir. Arka planda belirebilecek zayıf resim(ler), LCD/LED teknolojisi kaynaklıdır ve garanti kapsamında müdahale gerektirmez. Bu durumlar ile karşılaşmamak ve/veya etkiyi en aza indirmek için aşağıdaki önerileri uygulayabilirsiniz.
- Aynı TV kanalının çok uzun süreli ekranda olmasını engelleyiniz. Kanal logoları bu etkiyi gösterebilir.
- Tam ekran olmayan görüntülerin sürekli ekranda kalmasını engelleyiniz; yayıncı tarafından tam ekran yollanmayan içerikleri görüntü formatlarını değiştirerek tam ekran haline getirebilirsiniz.
- TV'nizi yüksek parlaklık ve/veya kontrast değerleri ile izlemeniz, bu etkinin daha hızlı belirmesine neden olacağından, TV'nizi memnun olacağınız en düşük parlaklık ve kontrast seviyesinde izlemeniz önerilir.

2.8 Elektromanyetik Gürültü ile İlgili Bilgiler

- Ürünle bağlantılı olarak kullanılan cihazlar (uydu alıcısı, DVD oynatıcı, vb.) ya da ürünün yakınındaki yayıncı yapan cihazlar (modem vb.) görüntüde parazite ve seste gürültüye neden olabilir.
- Ürün üzerinde kullanılan bağlantı kabloları 3m den küçük olmalıdır.
- Cihaz, elektrostatik yük boşalımı nedeniyle fonksiyonunu yerine getiremiyorsa, kullanıcının cihazı açıp kapatması gerekebilir.
- Ürün ile birlikte korumalı (shield), HDMI sertifikalı ve ferritli kablo kullanılması gereklidir.
- Cihaz, elektrostatik yük boşalımı nedeniyle kurtarılamazsa, kullanıcının müdahale etmesi gerekir.

2.9 AB Direktifleri

Bu ürün, 2014/53/EU, 2009/125/EC, 278/2009, 642/2009, 2017/1369/EU, 1062/2010, 2011/65/EU, 2019/2013/EU, 2019/2021/EU. direktifleriyle uyumludur: Uygunluk beyanının (DoC) bir kopyasını elde etmek için; <https://www.grundig.com.tr/destek/> adresini ziyaret ediniz. Ürün modelinden arama kısmına kullanma kılavuzu kapağında belirtilen model numarasını yazarak televizyon modelini aratıp uygunluk beyanına ulaşabilirsiniz.



Bu cihaz aşağıdaki Avrupa ülkelerinde yasal düzenlemeler göz önünde bulundurularak kullanılabilir.

AT, BE, BG, CH, CY, CZ, DE, DK, EE, ES, FI, FR, GB, GR, HU, IE, IS, IT, LI, LT, LU, LV, MT, NL, NO, PL, PT, RO, SE, SI, SK, HR, TR
5150 -5350 MHz bandı yalnızca iç mekanlarda kullanılabilir. (Wi-Fi/Bluetooth entegre model ya da Wi-Fi entegre model için). Bu cihaz Avrupa harici ülkelerde çalıştırılabilir.

2.10 Türkiye'deki Müşteriler İçin Not

Bu Cihazın WLAN (Wifi) özelliği sadece bina içersinde kullanılır. Türkiye'de bina dışında kullanımı yasaktır. Bina dışı kullanımında WLAN (Wifi) özelliğinin kapalı olduğundan emin olunuz.

2.11 Kablosuz LAN Modülü Spesifikasyonu

Frekans Aralığı:Çıkış Gücü (Maksimum)
2400 MHz - 2483,5 MHz:<20dBm

2.12 Kablosuz LAN Modülü Spesifikasyonu

Frekans Aralığı: Çıkış Gücü (Maksimum)
5150 MHz - 5250 MHz: <23dBm
5250 MHz - 5350 MHz: <23dBm
5470 MHz - 5725 MHz: <23dBm

2.13 Bluetooth (*) Modülü Spesifikasyonu

Frekans Aralığı:Çıkış Gücü (Maksimum)

2400 MHz - 2483,5 MHz: <20dBm
(* Opsiyoneldir, her üründe bulunmaz.

2.14 Kablosuz (WLAN) Bağlantı İçin Notlar

Müşteriler için not:

Aşağıdaki bilgiler sadece Avrupa Birliği yönetmeliklerini uygulayan ülkelerde satılan cihazlar için geçerlidir

İtalya'daki müşteriler için;

Halka açık kullanım için, servis sağlayıcısının iznine bağlıdır.

Norveç'teki müşteriler için;

Radyo donanımı kullanımına, Ny-Alesund, Svalbord'in merkezinden 20 km'lik bir yarıçap içerisindeki coğrafik alanda izin verilmemektedir.

Rusya'daki müşteriler için;

FHSS Modülasyonlu Kısa Menzilli Cihaz Uygulamaları.

Maksimum 2.5 mW e.i.r.p.

Yalnızca otomatik izleme ve kaynak hesaplama sistemleri için telemetri bilgilerinin derlenmesi amacı doğrultusunda, kurulum yüksekliğinde herhangi bir sınırlama olmaksızın açık hava uygulamaları için kullanımına izin verilen maksimum kısa menzilli cihaz yoğunluk değeri 100mW e.i.r.p'dir. Diğer amaçlar doğrultusunda bu değer yüklemeye yükseklüğünün yerden 10m'yi aşmadığı hava uygulamaları için geçerlidir.

İç mekan uygulamaları için kısa menzilli cihaz yoğunluk değeri maksimum 100mW e.i.r.p'dir.

DSSS'li ve FHSS dışındaki geniş bant modülasyonlu kısa menzilli cihaz uygulamaları.

DSSS'li ve FHSS dışındaki geniş bant modülasyonlu kısa menzilli cihazların maksimum ortalama yoğunluk değeri 2 mW/MHz veya 100mW e.i.r.p dir.

Yalnızca otomatik izleme ve kaynak hesaplama sistemleri için telemetri bilgilerinin derlenmesi amacı doğrultusunda, açık hava uygulamaları için kullanıma izin verilen maksimum kısa menzilli cihazların yoğunluk değeri 20 mW/MHz veya 100 mW e.i.r.p'dir.

İç mekan uygulamaları için kısa menzilli cihazlar maksimum yoğunluk değeri 10mW/MHz veya 100 mW e.i.r.p dir.

Ukrayna'daki müşteriler için;

İç mekan uygulamaları için, 6 dBi amplifikasyon faktörüne sahip dahili antenle birlikte maksimum kısa menzilli cihazlar yoğunluk

2.15 Cihazın Arka Kapağında Bulunabilecek İşaretler ile İlgili Bilgiler



Çift izolasyon işareti

Topraklama gerekliliği olmayan ürün olduğunu belirtir.



Alternatif akım işareti

Şebeke voltajı ile çalıştığını belirtir.



Doğru akım işareti

Sadece ürünle birlikte verilen AC / DC adaptör ile çalıştığını belirtir

2.16 Yetkili Satıcılar İçin Servis Bilgileri

Bu ürün aşağıdaki Avrupa birliği direktifleri ve regülasyonlarına uygundur:

2014/53/AB sayılı Telsiz Ekipmanları Direktifi

2009/125/EC: Enerji kullanan ürünler için eko-tasarım ile ilgili direktif ve aşağıdaki alt direktifler;

278/2009: Harici güç kaynaklarının yüksüz durumdaki enerji tüketimi ve ortalama aktif verimi ile ilgili çevreye duyarlı tasarım gerekliliklerine dair regülasyon (AC/DC adaptörlü modeller için);

642/2009: Televizyonlar ile ilgili çevreye duyarlı tasarım gerekliliklerine dair regülasyon.

801/2013 Televizyonlar ile ilgili çevreye duyarlı tasarım gereklilikleri ile ilgili deęişiklik regülasyonu.

2010/30/EU: Enerji İle İlgili Ürünlerin Enerji Etiketlemesi direktifi ve aşağıdaki alt direktifler;

1062/2010: Televizyonların enerji etiketlemesine dair regülasyon.

2011/65/EU: Elektrik, elektronik ev ve ofis ekipmanları belirli tehlikeli maddelerin kullanılmasının kısıtlanması direktifi.

2.17 Lisanslar ile İlgili Bilgiler

HDMI™

HIGH-DEFINITION MULTIMEDIA INTERFACE

- HDMI, the HDMI logo and High-Definition Multimedia Interface are trademarks or registered trademarks of HDMI Licensing LLC.

- Dolby, Dolby Vision, Dolby Audio ve Double-D sembolü, Dolby Laboratories Licensing Corporation'ın tescilli ticari markalarıdır. Dolby Laboratories'in lisansı altında üretilmiştir. Gizli Yayınlanmamış Çalışmalar. Telif Hakkı © 1992-2024 Dolby Laboratories. Her hakkı saklıdır.
- Google Assistant'ın kullanılabilirliği bölgeye göre deęişir. Google, YouTube, Android TV, Chromecast built-in ve dięer ticari markalar Google LLC'ye ait ticari markalardır.

2.18 Yazılım Güncellemesi ile İlgili Bilgiler

- Kullanım kılavuzunda anlatılan özellikler, açıklamalar ve resimler, TV yazılımının güncellenmesiyle deęişebilir.

3 Ürününüz

3.1 Paketin İçindekiler

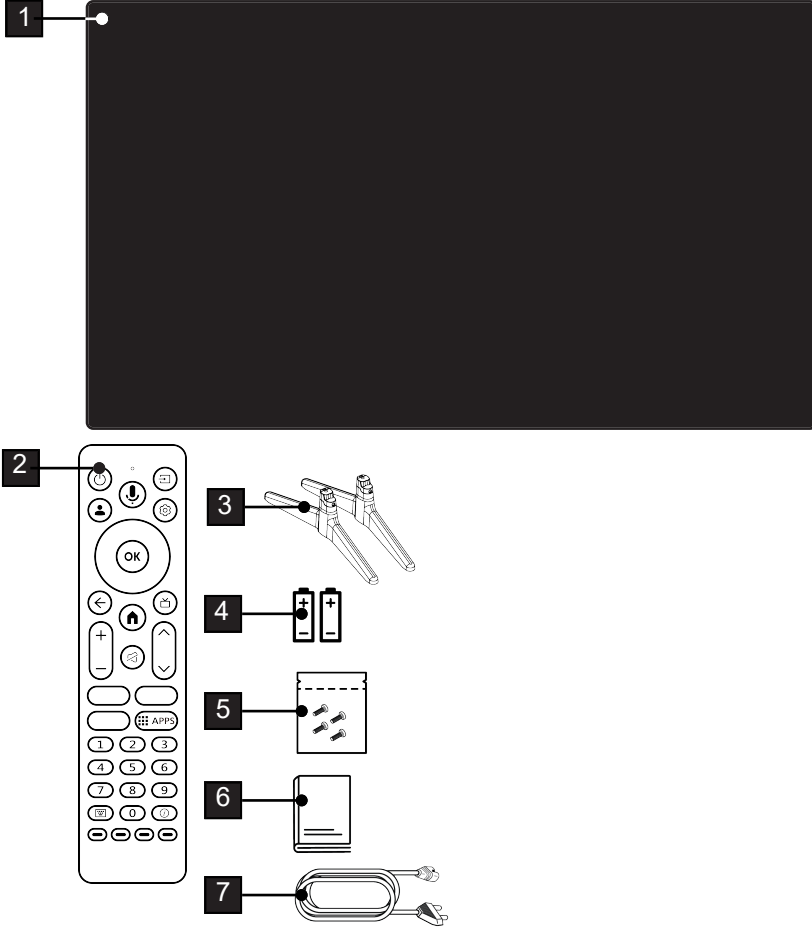

1 Televizyon

3 Ayak

5 Ayak için vidalar ve montaj talimatları

7 Şebeke kablosu

2 Uzaktan kumanda

4 Uzaktan kumanda için pil

6 Kolay kullanım kılavuzu

3.2 Kurulum veya Asma

Ekrana direkt güneş ışığının yansımayaacağı bir yer seçin.

3.2.1 Ayaklı Kurulum

- Ayağı monte etmek için, birlikte verilen montaj talimatlarına bakın.
- Televizyonu, sert ve dengeli bir yüzeye yerleştirin.

3.2.2 VESA Montaj Kiti ile Montaj Hazırlığı

Montaj kiti satın alma bilgisi için yetkili bayii ile görüşün.

Şunlara ihtiyacınız olacaktır:

- Bir makas,
- Bir yıldız başlı tornavida.



VESA montaj kiti için montaj talimatlarını izleyin.

1. Televizyonu, üzerindeki filmi çıkartmadan, ekran altta kalacak şekilde düzgün bir yüzeye koyun.
2. Makasları kullanarak arka taraftaki filmi keserek açın.
3. Gerekli kabloları televizyonun konektörlerine bağlayın. Bu kılavuzdaki "Anten ve Elektrik Kablosunu Bağlama" [► 19] bölümüne bakın.
4. Kabloları, yere doğru asılı kalmayacakları şekilde bağlayın.
5. VESA montaj kitini televizyona vidalayın ve montaj talimatlarına göre monte edin.

3.3 Uzaktan Kumandaya Pillerin Takılması

1. Pil bölmesini açın.
2. Pil bölmesinin alt kısmındaki işaretlere göre pilleri takın (2 × Micro/R03/AAA).
3. Pil bölmesini kapatın.

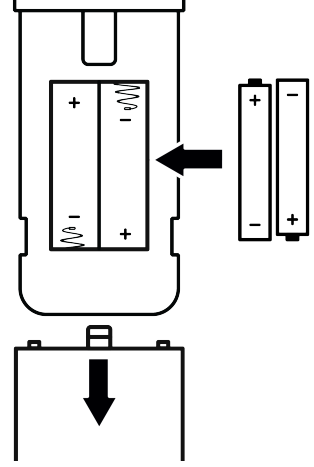

Notlar:

- Televizyon cihazınız uzaktan kumandanın komutlarına artık tam olarak reaksiyon göstermiyorsa piller bitmiş olabilir. Bitmiş piller, kesinlikle pil yuvasında bırakılmamalıdır.
- Kullanılmış pillerden kaynaklanan zararlardan dolayı üretici sorumluluk kabul etmemektedir.
- Ağır metal ihtiva etmeyenler de dahil olmak üzere, piller evsel atıklarla birlikte atılmamalıdır. Lütfen kullanılmış pilleri çevreye zarar vermeyecek şekilde imha edin. Bulduğunuz bölgedeki yasal yönetmelikleri öğrenin.

3.4 Ürün Tanıtımı

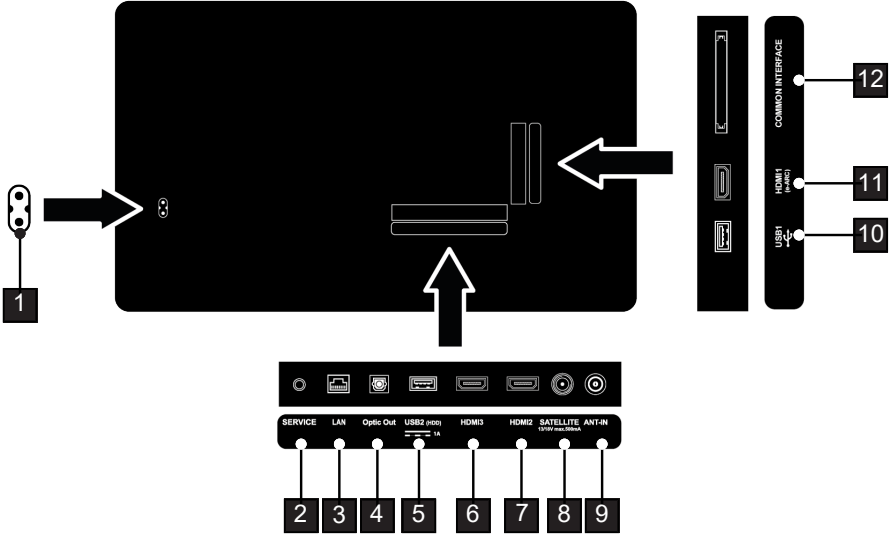

- 1 Şebeke kablosu girişi.
- 2 Servis amaçlıdır.
- 3 Ağ bağlantısı.
- 4 Optik ses çıkışı.
- 5 Harici veri ortamı için USB girişi.
- 6 Dijital ses ve görüntü verileri için HDMI girişi.
- 7 Dijital ses ve görüntü verileri için HDMI girişi.
- 8 Uydu anteni sinyal girişi. Tek kablolu SCR sistemi için uygundur.
- 9 Anten kablosu girişi (karasal anten veya kablo bağlantısı).
- 10 Veri ortamı ve klavye için USB girişi.
- 11 Dijital ses ve görüntü verileri için HDMI girişi.
- 12 Şifreli kanalları alma amaçlı CA modül girişi.

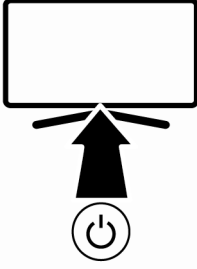

3.5 Tuş Takımı





3.5.1 Cihazın Bekleme Konumundan Açılması

1. Televizyonu bekleme konumundan açmak için  düğmesine basın.

3.5.2 Cihazın Uyku Konumuna Alınması ve Açılması

1. Televizyon açık iken  düğmesine kısa basıldığında uyku konumuna geçer.
2. Televizyon uyku konumunda iken  düğmesine kısa basıldığında uyku konumundan açılır.

3.5.3 Cihazın Bekleme Konumuna Alınması

1. Cihazı bekleme konumuna almak için  düğmesine 5sn basın
⇒ Kapat menüsü görüntülenir.
2. Tamam seçeneğini seçip  düğmesiyle onaylayın.
3. Televizyon bekleme konumuna geçer.

3.6 Anten ve Elektrik Kablosunu Bağlama

3.6.1 DVB-S Uydu Anten Bağlantısı

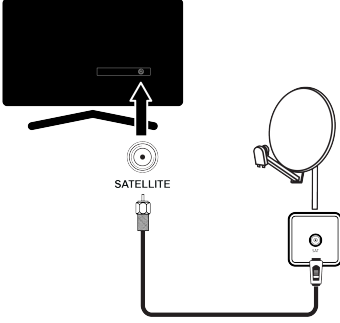

1. Dijital uydu kanalları (DVB-S) için uydu anteni kablosunu televizyon üzerindeki **SATELLITE** anten girişine takın.

3.6.2 DVB-T, DVB-C ve Analog Anten Bağlantısı

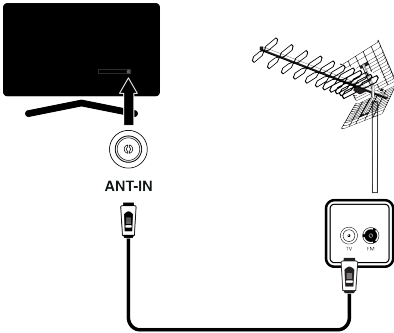

1. Karasal dijital kanalları (DVB-T), Kablolu dijital kanalları (DVB-C) veya Analog yayın kanalları için anten kablosunu **ANT IN** girişine takın.

Not:

- İç mekan antenini bağlarken, yayını en iyi şekilde alana kadar anteni farklı konumlara çevirmeniz gerekebilir.

3.6.3 Elektrik Bağlantısı

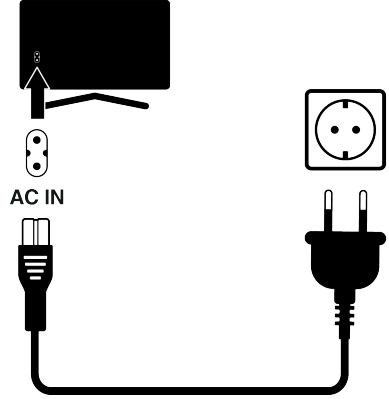

1. Elektrik kablosunu duvardaki prize takın.



Cihazı elektrik prizine yalnızca harici cihazları ve anteni bağladıktan sonra takın. Yürürlükteki güvenlik standartlarını karşılamayan adaptör fişi ya da uzatma kablosu kullanmayın. Elektrik kablosunun üzerinde değişiklik yapmayın.

3.7 Uzaktan Kumanda

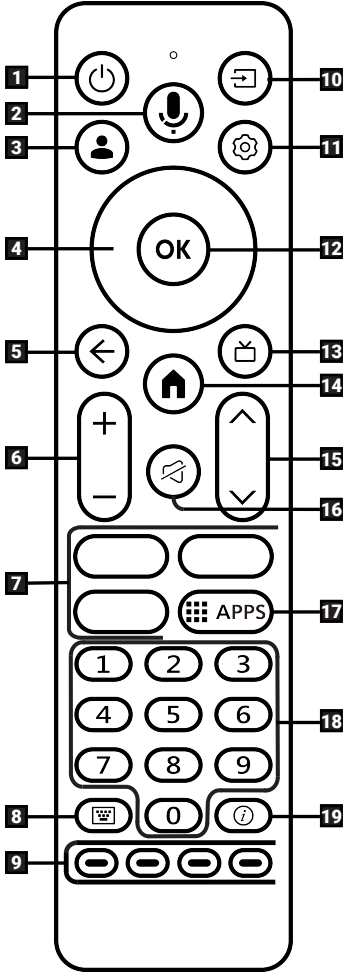

1. Televizyonu açar ve kapatır (Stand-by).
2. Sesle arama.
3. Hesap seçin menüsünü açar.
4. Yukarı / aşağı, sağ / sol yön düğmeleri.
5. Menüleri bir seviye geri götürür.
6. Ses seviyesini ayarlar.
7. Uygulama kısayolları.
8. Ekran klavyesini açar.
9. Menülerde çeşitli fonksiyonları seçer / etkinleştirir.
10. Kaynak seçimi.
11. Çeşitli fonksiyonların Menülerini açar.
12. Çeşitli fonksiyonları onaylar /etkinleştirir .
13. TV moduna geçer, TV modunda Elektronik TV Rehberini açar.
14. Home menüsünü açar.
15. Kanalları adım adım seçer.
16. Sesi açar / kapatır (Mute).
17. Uygulamalarınız menüsünü açar.
18. Kanalları doğrudan seçer.
19. Bilgi görüntüler.

3.8 Ekran Klavyesi

1. Uzaktan kumanda da bulunan  düğmesine basın.
⇒ Çeşitli fonksiyon düğmelerinin bulunduğu ekran klavyesi görüntülenir.

- ⇒ Ekran klavyesinde bulunan fonksiyon düğmelerin aşağıda açıklanmıştır.
- ⇒ Ekran klavyesi sadece canlı tv modunda etkindir.

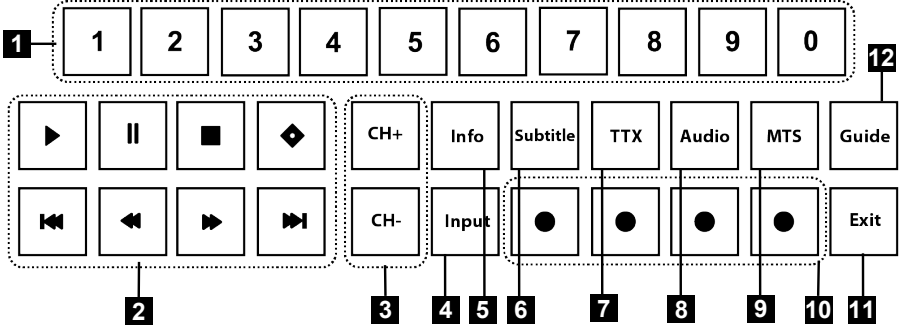

1. Kanalları doğrudan seçer.
2. Kayıt, Oynatma, Durdurma, İleri, Geri.
3. Kanalları adım adım seçer.
4. Kaynak seçimi.
5. Bilgi görüntüler.
6. Altyazı menüsünü açar.
7. Teletext modu ile TV modu arasında geçiş yapar.
8. Ses sitemini seçer.
9. Ses dilini seçer.
10. Menülerde çeşitli fonksiyonları seçer / etkinleştirir.
11. Menüden çıkar.
12. Elektronik TV Rehberini açar.

4 Ayarlar

4.1 Hazırlık

Televizyonda, temel ayarlamaları yaparak adım adım size yardımcı olmak üzere bir "kurulum yardımcısı" bulunmaktadır. Kullanıcı, ekran diyalog penceresini kullanarak karmaşık gibi görünen ayarlamaları ve veri girişlerini basitçe ve herkes tarafından anlaşılacak şekilde yapabilir. Sayfalar ve diyalog öğeleri ekranda görünür, burada da ileriki ve muhtemel işlem adımları tanımlanır.

Ev ağına bağlanma ayarları

Ev ağı bağlantısına bağlı olarak televizyonunuzu ev ağına bağlayınız:

- bir LAN bağlantısı ile veya
- WLAN ile kablosuz ağ bağlantısı

Televizyon kanallarının ayarlanması

Bağlı olan anten türüne bağlı olarak hangi televizyon kanallarını aramak istediğinize karar verebilirsiniz.

DVB-S dijital uydu kanalları

Dijital televizyon kanallarını ayarlar. Bu arama için iki seçeneğiniz vardır: Standart bir seçimi önceden ayarlayan temel kurulum, örneğin; Astra uydusu 19.2° Doğu; sadece aramayı başlatmanız gerekmektedir;

Alıcınızın sistemi için gerekli tüm ayarlamaları yapmanızı ve parametreleri ayarlamanızı sağlayan profesyonel kurulum.

DVB-C dijital kablolu kanallar

Dijital kablolu televizyon kanallarını ayarlar.

DVB-T dijital karasal kanallar



Dijital karasal televizyon kanallarını ayarlar.

Not:



Dijital televizyon kanal ayarları hakkında daha fazla bilgi için Detaylı Kanal Ayarları [▶ 91] bölümüne bakın.

4.2 İlk Kurulum ve Televizyonu Ayarlama

1. Anten ve harici cihaz kablolarını bağlayın.
2. Elektrik fişini prize takın.

3. Televizyonu, uzaktan kumandadaki  düğmesiyle açın.
 - ⇒ Bir süre sonra ekranda kumanda eşleştirme menüsü görüntülenir.
4. Bluetooth kumandayı eşleştirmek için  ve  düğmelerine aynı anda 5 sn. basılı tutun.
 - ⇒ Kumanda üzerinde led yanıp sönmeye başlar.
 - ⇒ Kumanda ile televizyon eşleştirme tamamlandığında ekranda ✓ işareti ardından **Hoş geldiniz** menüsü görüntülenir.

Önemli:

- Bluetooth kumandada eşleme sorunu yaşıyorsanız durumunda kumandayı sıfırlamanız gerekir, bunun için; kumandanın  ve  düğmelerine aynı anda 5 sn. basılı tutun.



5. Dil seçimini yapın.
6. Ülke seçimini yapın.
 - ⇒ **TV Modu seçin** menüsü görüntülenir.
7. **Ev'i** veya **Mağaza'yı** seçip  düğmesine basın.
 - ⇒ **Ev modu:** Ev kullanımında enerji verimliliği sağlamak için optimize edilmiştir.
 - ⇒ **Mağaza modu:** Sabit ayarlarla mağazada demo yapmak için optimize edilmiştir.
 - ⇒ Kablosuz ağ bağlantısı menüsü görüntülenir.

Not:

- İnternet bağlantınız yoksa Kablosuz ağ bağlantısı menüsünün en altında bulunan **Atla** 'yı seçip **OK** düğmesine basın. Ağ bağlantısı olmadan sadece anten yayını ve harici cihaz bağlantılarının aktif olduğu kurulum gerçekleştirilir.

8. ▲/▼ düğmesiyle kablosuz ağını seçip **OK** düğmesine basın.
9. Kablosuz ağ şifresini ekran klavyesinden girip ✓ tuşunu seçip **OK** düğmesine basın.
 - ⇒ **ağına bağlanıyor** mesajı ardından **Bağlı** mesajı görüntülenir.
 - ⇒ **Oturum aç** menüsü görüntülenir.
10. Mail adresini ekran klavyesinden girin.
 - ⇒ Devam etmek için ekrandan → tuşunu seçip **OK** düğmesine basın
11. Hesap şifresini ekran klavyesinden girin.
 - ⇒ Devam etmek için ekrandan → tuşunu seçip **OK** düğmesine basın.
12. İki adımlı doğrulama kullanıyorsanız televizyon ve telefonunuzun ekranında görüntülenen yönergeleri izleyin.
 - ⇒ **Hizmet Şartları** görüntülenir.
13. **Daha fazla göster**'i seçip **OK** düğmesine basın.
14. **Kabul Et**'i seçip **OK** düğmesine basın.
 - ⇒ **Google Hizmetleri** görüntülenir.
15. **Kabul Et**'i seçip **OK** düğmesine basın.
16. Desteklenen tüm tv uygulamalarında arama yapabilmek için **İzin Ver**'i seçip **OK** düğmesine basın veya **Hayır**'i seçip **OK** düğmesine basın.
 - ⇒ **Voice Match** menüsü görüntülenir.
17. **Voice Match**'e izin vermek için **Kabul Et**'i seçip **OK** düğmesine basın veya **Hayır**, **teşekkürler**'i seçip **OK** düğmesine basın.
 - ⇒ **Kişisel Sonuçlar** menüsü görüntülenir.

18. **Kişisel Sonuçlar**'a izin vermek için **Aç**'i seçip **OK** düğmesine basın veya **Hayır**, **teşekkürler**'i seçip **OK** düğmesine basın.
 - ⇒ **Ev Seçim** menüsü görüntülenir.
19. TV'nizi Google Home'a ekleyerek yakındaki diğer Google Asistan özellikli cihazlarla kontrol etmek için **Ev** 'i seçip **OK** düğmesine basın.
20. Televizyonun bulunduğu yeri belirlemek için bir oda seçimi yapıp **OK** düğmesine basın.
21. Aboneliklerinizin olduğu uygulamalardan yüklemek istediklerinizi listeden seçip devam etmek için **Onayla**'yı seçip **OK** düğmesine basın.
 - ⇒ **Enerji Modunu Seçim** menüsü görüntülenir.
22. Enerji modu seçin, **Düşük**, **Optimize edilmiş** veya **Daha yüksek** seçini yapıp **OK** düğmesine basın.
 - ⇒ **Ağ Gizlilik Politikası** menüsü görüntülenir.
23. **Tamam**'i seçip **OK** düğmesine basın.
24. Anten tipi seçimini yapın.
 - ⇒ Bir sonraki prosedür, seçilen anten tipine göre değişir. Seçtiğiniz anten tipine göre **Uydu Kanallarını Arama**, **Kablolu Kanalları Arama** veya **Karasal Kanalları Arama** bölümünden devam edin.
 - ⇒ Kanal araması yapmadan devam etmek için **Sonrakı**'ni seçip **OK** düğmesine basın.

Uydu Kanallarını Arama

25. **Uydu**'yu seçin.
 - ⇒ **Uydu Anten Tipi** menüsü görüntülenir.



26. **Tek Kablo**'yu seçip **OK** düğmesine basın.

⇒ **Kanal Listesi Seçin** menüsü görüntülenir.

Not:

- Kullandığınız uydu sistemine göre **DiSEqC 1.0**, **DiSEqC 1.1**, **DiSEqC 1.2**, **Single Cable I**, **Single Cable II** veya **Tone Burst**'i seçin.

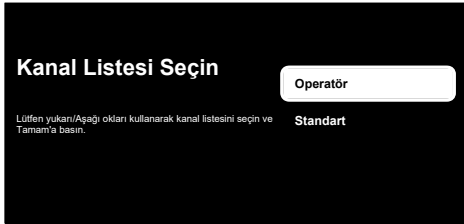

27. **Standart** veya **Operatör**'ü seçip **OK** düğmesine basın.

⇒ **Uydu Seçimi** menüsü görüntülenir.



28. Listede görüntülenen uyduyu seçip **OK** düğmesine basın.

⇒ **Uydu Ayarları** menüsü görüntülenir.



Not:

- Operatör seçimi yapıldığında uydu ayarları otomatik gelir değişiklik yapılamaz.

29. **Uydu Durumu**'nu **OK** düğmesiyle **Açık** seçin.

30. **Uydu Seçimi**'ni seçip **OK** düğmesine basın.

⇒ **Uydu Seçimi** menüsü görüntülenir.

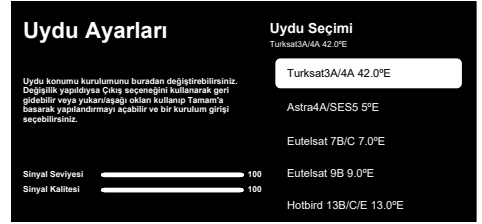

31. Tarama yapmak istediğiniz uyduyu listeden seçip **OK** düğmesine basın.

32. **Arama Modu**'nu seçip **OK** düğmesine basın.

⇒ **Arama Modu** menüsü görüntülenir.



33. **Ağ** veya **Tam** 'ı seçip **OK** düğmesine basın.

34. **Arama Türü**'nü seçip **OK** düğmesine basın.

⇒ **Arama Türü** menüsü görüntülenir.



35. Arama Türü'nü seçin.

- ⇒ Sadece şifresiz kanallar için **Ücretsiz**;
- ⇒ Sadece şifreli kanallar için **Yalnızca Şifrelenmiş Kanallar**;
- ⇒ Tüm uydu kanalları için **Tümü** seçimini yapın.

36. Hafızaya Alma Türü'nü seçin.

- ⇒ **Hafızaya Alma Türü** menüsü görüntülenir.



37. Hafızaya Alma Türü'nü seçin.

- ⇒ Sadece televizyon kanalları için **Yalnızca Dijital Kanallar**;
- ⇒ Sadece radyo kanalları için **Yalnızca Radyo Kanalları**;
- ⇒ Her ikisini aramak için **Tümü** seçimini yapın.

Önemli:

- Bulunan kanal sayısında belirgin bir eksiklik veya sinyal bulmama gibi bir durumla karşılaşırsanız kablo bağlantısından, sinyal seviyesinden, Diseqc A/B/C/D ve LNB seçimlerinin doğru yapıldığından emin olun.

38. Ayarları tamamladıktan sonra önceki menüye dönmek için düğmesine basın.

39. Sonrakı'ni seçin düğmesine basın.

- ⇒ **Kanal Taraması** menüsü görüntülenir.

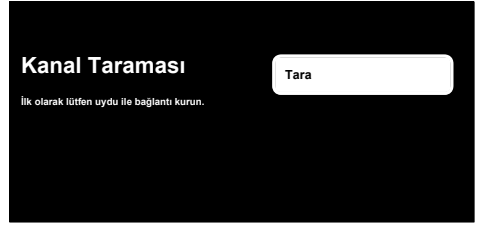

40. Tara'yı seçip düğmesine basın.

- ⇒ **Tarama** menüsü görüntülenir ve televizyon kanallarının aranmasına başlanır.

41. Arama tamamlandığında farklı bir yayın kaynağı seçip kanal aramasına devam edebilir veya taramayı tamamlatıp devam etmek için **Sonrakı** seçeneğini seçip düğmesine basın.

- ⇒ **SON** mesajı görüntülenir arama tamamlanır.

42. Kurulumu tamamlamak için düğmesine basın.

- ⇒ **Akıllı TV Hizmet koşulları** görüntülenir.

43. Kabul Et'i seçip düğmesine basın.

44. Uygulamalarınız yükleniyor menüsü ardından **Google TV'nizden en iyi şekilde yararlanın** menüsü görüntülenir.

45. Kurulumu tamamlamak için **Google Fotoğraflar ekran koruyucu, Birden fazla profil, Çocuk özellikleri**'ni seçin ve/veya **Google TV'ye gidin**'i seçip düğmesine basın.

Kablolu Kanallarını Arama

46. Kablolu'yu seçin.

- ⇒ **Kanal Taraması** menüsü görüntülenir.



47. Kanal taramasını başlatmak için seçiminizi yapın **OK** düğmesine basın.

⇒ **Kablo Taraması Yapılandırma** menüsü görüntülenir.



48. **Arama Modu, Arama Türü ve Hafızaya Alma Türü**'nü seçin.

49. Kanal taramasını başlatmak için **Tara**'yı seçip **OK** düğmesine basın.

⇒ **Tarama** menüsü görüntülenir ve televizyon kanallarının aranmasına başlanır.

50. Arama tamamlandığında farklı bir yayın kaynağı seçip kanal aramasına devam edebilir veya taramayı tamamlatıp devam etmek için **Sonraki** seçeneğini seçip **OK** düğmesine basın.

⇒ **SON** mesajı görüntülenir arama tamamlanır.

51. Kurulumu tamamlamak için **OK** düğmesine basın.

⇒ **Akıllı TV Hizmet Koşulları** görüntülenir.

52. **Kabul Et**'i seçip **OK** düğmesine basın.

⇒ **Uygulamalarınız yükleniyor** menüsü ardından **Google TV'nizden en iyi şekilde yararlanın** menüsü görüntülenir.

53. Kurulumu tamamlamak için **Google Fotoğraflar ekran koruyucu, Birden fazla profil, Çocuk özellikleri**'ni seçin ve/veya **Google TV'ye gidin**'i seçip **OK** düğmesine basın.

Karasal Kanallarını Arama

54. **Anten**'i seçin.

⇒ **Anten Kurulumu** menüsü görüntülenir.



55. **Arama Türü ve Hafızaya Alma Türü**'nü seçin.

56. **Sonraki** seçeneğini seçip **OK** düğmesine basın.

⇒ **Kanal Taraması** menüsü görüntülenir.



57. Kanal taramasını başlatmak için tarama seçiminizi yapın **OK** düğmesine basın.

⇒ **Tarama** menüsü görüntülenir ve televizyon kanallarının aranmasına başlanır.

58. Arama tamamlandığında farklı bir yayın kaynağı seçip kanal aramasına devam edebilir veya taramayı tamamlatıp devam etmek için **Sonraki** seçeneğini seçip **OK** düğmesine basın.

⇒ **SON** mesajı görüntülenir arama tamamlanır.

59. Kurulumu tamamlamak için **OK** düğmesine basın.

⇒ **Akıllı TV Hizmet Koşulları** görüntülenir.

60. **Kabul Et**'i seçip **OK** düğmesine basın.

61. **Uygulamalarınız yükleniyor** menüsü ardından **Google TV'nizden en iyi şekilde yararlanın** menüsü görüntülenir.

62. Kurulumu tamamlamak için **Google Fotoğraflar ekran koruyucu, Birden fazla profil, Çocuk özellikleri**'ni seçin ve/veya **Google TV'ye gidin**'i seçip **OK** düğmesine basın.



4.3 Dijital Kanalları Düzenleme

Arama sonunda bulunan kanallar her yayın kaynağı için ayrı ayrı saklanır.

Kanal yönetimi ile kanalların sıralamasını değiştirebilir, kanal atlayabilir, kanalları yeniden adlandırabilir ve kanal listesini temizleyebilirsiniz. Ayrıca favori listesi oluşturabilir ve favori listenizi düzenleyebilirsiniz.

Televizyon kanallarını **Kanallar** menüsünden düzenleyebileceğiniz gibi televizyonunuzda yerleşik olarak bulunan **Kanal Düzenleyici** uygulaması ile kanalları kolayca düzenleyebilirsiniz.

4.3.1 Kanal Düzenleyici Uygulamasını Başlatma

1.  düğmesine basın.
2. **Uygulamalarınız** sekmesinden **Kanal Düzenleyici** uygulamasını seçip  düğmesine basın.

⇒ **Kanal Düzenleyici** menüsü görüntülenir.

Notlar:

- İlave işlemler aşağıdaki bölümlerde açıklanmıştır.

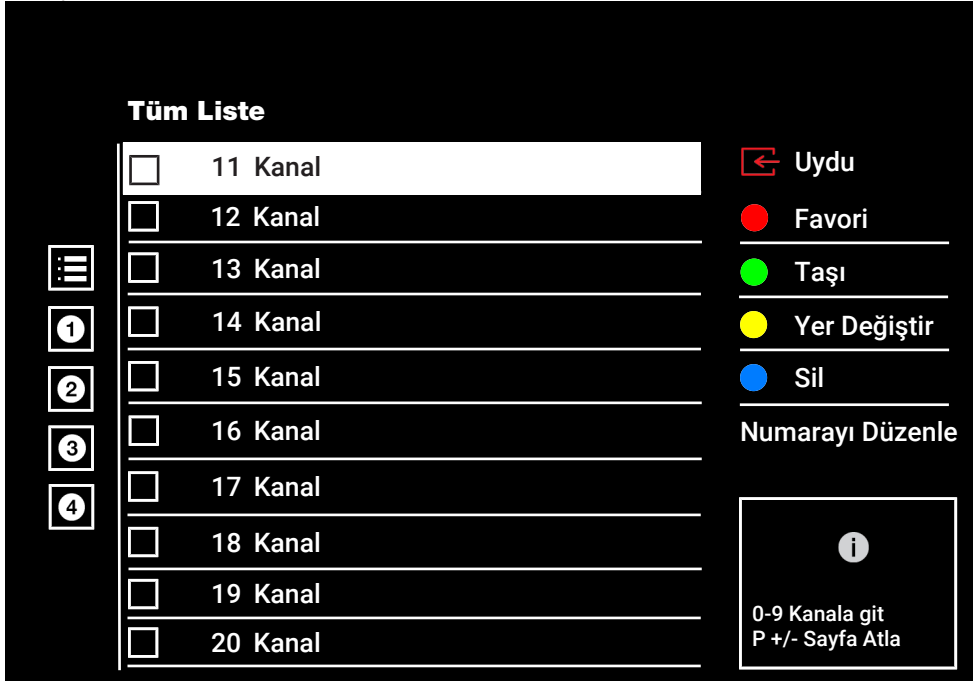



Tüm Liste

- 11 Kanal
- 12 Kanal
- 13 Kanal
- 14 Kanal
- 15 Kanal
- 16 Kanal
- 17 Kanal
- 18 Kanal
- 19 Kanal
- 20 Kanal

 **Uydu**

 **Favori**

 **Taşı**

 **Yer Değiştir**

 **Sil**

Numarayı Düzenle

 **0-9 Kanala git
P +/- Sayfa Atla**

4.3.2 Yayın Kaynağı Seçimi

Tüm kaynaklar için uydu (Standart), uydu (Operatör), kablo ve anten olarak kanal tablosu ayrı ayrı saklanmaktadır. Düzenleme yapmak için öncelikle düzenleyeceğimiz yayın kaynağını seçin.

1. **Kanal Düzenleyici** menüsünden **Kaynak** seçeneğini seçip  düğmesine basın.

2. **Uydu, Kablo, Anten** veya **ATV**'yi seçip  düğmesine basın.

⇒ Seçtiğiniz kaynağa ait kanal listesi görüntülenir.

4.3.3 Favori Listesi Oluşturma

Favori kanallarınızı liste halinde kaydedebilirsiniz.

Notlar:

- Tüm kaynaklar için (uydu, kablo ve anten) favori listeleri ayrı ayrı oluşturulmalıdır.

- Favori kanallarınızı 4 ayrı liste halinde kaydedebilirsiniz.
 - Kanallar favori listesine eklemeyen önce eklenecek favori listesi seçilmelidir.
1. **Kanal Düzenleyici** menüsünde favori listesine eklemek istediğiniz kanal/kanalları seçip **OK** düğmesiyle işaretleyin.
 2. Favori listesini seçmek için **OK** (kırmızı) düğmesine basın.
 3. Kanallar ekleyeceğiniz favori listesini **OK** (kırmızı), **OK** (yeşil), **OK** (sarı) veya **OK** (mavi) düğmeleriyle seçin (FAV 1 ila FAV 4).
 4. **Kanal Düzenleyici** menüsünden çıkmak için **OK** ardından, **Evet**'i seçip **OK** düğmesine basın.

4.3.4 Favori Listesinde Kanal Yeri Değişirme

Favori listesinde kanalların yerlerini karşılıklı olarak değiştirin. Örneğin; 2 nolu kanalı 20 nolu kanala, 20 nolu kanalı 2 nolu kanala taşıyın.

1. **Kanal Düzenleyici** menüsünde düzenlemek istediğiniz favori listesini seçip **OK** düğmesine basın.
 - ⇒ Seçilen favori listesi kanalları görüntülenir.
2. Karşılıklı yerini değiştirmek istediğiniz ilk kanalı seçip **OK** düğmesiyle işaretleyin.
3. **OK** (sarı) düğmesine basın.
4. Yer değiştirmek istediğiniz ikinci kanalı seçip **OK** düğmesine basın.
 - ⇒ İki kanal karşılıklı olarak yer değiştirmiştir.
5. **Kanal Düzenleyici** menüsünden çıkmak için **OK** ardından **Evet**'i seçip **OK** düğmesine basın.

4.3.5 Favori Listesinden Kanal Silme

1. **Kanal Düzenleyici** menüsünde düzenlemek istediğiniz favori listesini seçip **OK** düğmesine basın.
 - ⇒ Seçilen favori listesi kanalları görüntülenir.
2. Silmek istediğiniz kanal/kanalları seçip **OK** düğmesiyle işaretleyin.
3. Seçili kanalları silmek için **OK** (mavi) düğmesine basın.
 - ⇒ Kanal/kanallar seçili favori listesinden silinmiştir.
4. **Kanal Düzenleyici** menüsünden çıkmak için **OK** ardından **Evet**'i seçip **OK** düğmesine basın.

4.3.6 Kanal Taşıma

Kanalları istediğiniz kanal konumuna taşıyıp listeyi düzenleyin.

1. **Kanal Düzenleyici** menüsünde taşımak istediğiniz kanal/kanalları seçip **OK** düğmesiyle işaretleyin.
 - ⇒ Kanal/kanallar ✓ ile işaretlenir.
2. **OK** (yeşil) düğmesine basın.
3. Yeni kanal konumunu seçip **OK** düğmesine basın.
 - ⇒ Kanal/Kanallar yeni kanal konumuna taşınmıştır.
4. **Kanal Düzenleyici** menüsünden çıkmak için **OK** ardından, **Evet**'i seçip **OK** düğmesiyle basın.

Not:

- Kanal sırasını değiştirmeniz halinde, yarıncının yollamış olduğu kanal numaraları değişecektir.

4.3.7 Kanal Yerini Değişirme

Kanalların yerlerini karşılıklı olarak değiştirin. Örneğin; 2 numaralı kanalı 20 numaralı kanala, 20 numaralı kanalı 2 numaralı kanala taşıyın.

1. **Kanal Düzenleyici** menüsünde karşılıklı yerini değiştirmek istediğiniz ilk kanalı seçip **OK** düğmesiyle işaretleyin.
2. **OK** (sarı) düğmesine basın.
3. Yer değiştirmek istediğiniz ikinci kanalı seçip **OK** düğmesine basın.
⇒ İki kanal karşılıklı olarak yer değiştirmiştir.
4. **Kanal Düzenleyici** menüsünden çıkmak için **←** ardından **Evet**'i seçip **OK** düğmesine basın.

4.3.8 Kanal Silme

1. **Kanal Düzenleyici** menüsünde silmek istediğiniz kanal/kanalları seçip **OK** düğmesiyle işaretleyin.
2. Seçili kanalları silmek için **OK** (mavi) düğmesine basın.
⇒ Kanal/kanallar silinmiştir.
3. Kanal Düzenleyici menüsünden çıkmak için **←** ardından **Evet**'i seçip **OK** düğmesine basın.

4.3.9 Kanal Listesini Silme

Seçili yayın kaynağının kanal listesinin silin.

1. Ana ekran (Home) menüsünden TV moduna geçmek için **OK** düğmesine basın.
2. **OK** düğmesine basıp **▲** ardından **▶** düğmesiyle **Kanal Yönetimi**'ni seçip **OK** düğmesine basın.
⇒ **Kanal Yönetimi** menüsü görüntülenir.
3. **Kanal Listesini Temizle**'yi seçip **OK** düğmesine basın.
4. Silme işlemi onaylamak **Devam Et**'i veya işlemi iptal etmek için **İptal**'i seçip **OK** düğmesine basın.
5. Önceki menüye dönmek için **←** Home menüsüne dönmek için **Home** düğmesine basın.

4.3.10 Kanal Düzenleme

Kanalları yeniden adlandırın.

1. Ana ekran (Home) menüsünden TV moduna geçmek için **OK** düğmesine basın.
 2. **OK** düğmesine basıp ardından **OK** (kırmızı) düğmesiyle **Kanal Yönetimi**'ni seçin.
⇒ **Kanal Yönetimi** menüsü görüntülenir.
 3. **Kanal Düzenleme**'yi seçip **OK** düğmesine basın.
 4. Düzenlemek istediğiniz kanalı seçip **OK** düğmesine basın.
⇒ **Kanal Bilgileri** görüntülenir.
 5. **Kanal Adı**'ni seçip **OK** düğmesine basın.
 6. Mevcut adı silmek için **←/▶/▲/▼** düğmesiyle **OK** tuşunu seçip **OK** düğmesine basın.
 7. **←/▶/▲/▼** düğmesiyle karakter/sayıyı seçip **OK** düğmesiyle bir sonraki karaktere geçin, aynı işlemi tüm karakter/rakamlar için uygulayın.
 8. Yeni adı kaydetmek için ekran klavyesinden **OK** düğmesini seçip **OK** düğmesine basın.
 9. Önceki menüye dönmek için **←** Home menüsüne dönmek için **Home** düğmesine basın.
- ### 4.3.11 Kanal Atlama
- ▲/▼** veya ile kanal seçim sırasında atlanmasını istediğiniz televizyon kanallarını seçebilirsiniz. Rakam düğmeleriyle atlanan kanallar için seçim yapmak mümkündür.
1. **OK** düğmesine basıp ardından **OK** (kırmızı) düğmesiyle **Kanal Yönetimi**'ni seçin.
⇒ **Kanal Yönetimi** menüsü görüntülenir.
 2. **Kanal Atlama**'yı seçip **OK** düğmesine basın.
⇒ **Kanal Atlama** menüsü görüntülenir.

3. Kanal listesinden atlatmak istediğiniz kanal/kanalları seçip **OK** düğmesiyle işaretleysin.

Not:

- Kanal atlatma menüsünde önceki sayfayı görüntülemek için **◀** (kırmızı) sonraki sayfayı görüntülemek için **▶** (yeşil) düğmesine basın.
- 4. Önceki menüye dönmek için **⬅** Home menüsüne dönmek için **⬇** düğmesine basın.

4.4 Görüntü Ayarları

1. **⬇** düğmesine ardından **⊞** düğmesine basın.
2. **⚙** **Ayarlar'** **OK** düğmesi ile seçin.
3. **Ekran ve Ses**'i seçip **OK** düğmesine basın.
4. **Resim**'i seçip **OK** düğmesine basın.
⇒ **Resim** menüsü görüntülenir.



5. **▲/▼** ile satırı/işlevi seçin **◀** veya **▶** düğmesiyle değeri/seçeneği seçin.

Not:

- Diğer ayarlar **Gelişmiş Ayarlar**'ın altında yer alır.
- 6. **Gelişmiş Ayarlar**'ı seçip **OK** düğmesine basın.
- 7. **▲/▼** ile satırı/işlevi seçin **◀** veya **▶** düğmesiyle değeri/seçeneği seçin.
- 8. Önceki menüye dönmek için **⬅** veya Home menüsüne dönmek için **⬇** düğmesine basın.

4.4.1 Gelişmiş Ayarlar

“Gelişmiş ayarlar” birincil dijital görüntü geliştirmelerinde bulunmaktadır ancak bunların sadece görüntü kalitesi ve aktarım kusursuz olduğunda gerektiğinde kullanılması gerekmektedir. Bunlar aynı zamanda zayıf malzemeli görüntüyü geliştirebilir ancak aktarım ve görüntü kalitesinin kusursuz olduğu görüntüyü olumsuz olarak etkileyebilir.

Renk Sıcaklığı: - Renk sıcaklığı, görüntülerin tonunu belirler, daha soğuk renk sıcaklıkları, beyazların mavi tonlarında, daha sıcak renk sıcaklıkları ise beyazların sarı tonlarında görünmesini sağlar. Bu ayar, izleme ortamınıza ve kişisel tercihinize göre en iyi görüntü kalitesini elde etmenize yardımcı olur.

Dijital Gürültü Azaltımı (DNR): – Bu fonksiyon yalnızca dijital alım kaynaklarıyla ve AV ön ayarlarıyla seçilebilmektedir. MPEG sıkıştırmasından kaynaklanan dijital programlardan gelen (DVB-T alıcılarından ve düşük aktarım oranlarından ya da DVD oynatıcılardan gelenler gibi) kusurlardan (piksel blokları) kaynaklı paraziti azaltır.

Gürültü Azaltımı (MPEG NR): – Resmi bir miktar daha keskin göstererek ve hafif bulanıklaştırarak görünen “karlı” bölgeleri azaltır. Dolayısıyla iyi resim malzemesi olduğunda en az düzeyde kullanılmalıdır.

Dinamik Kontrast: – Bu fonksiyon, görüntüleri analiz ederek ve ardından kontrasttaki değişime bağlı olarak bunu değiştirerek ilgili resim içeriğinin kontrastını dinamik ve

optimal olarak ayarlar. Kontrasttaki bu artış aynı zamanda resimdeki görünebilir parlaklık düzeylerini de düşürebilir.

Micro Dimming: – Karanlık görüntülerde detay seviyesini artırır. Televizyon, ekranı küçük bölgelere böler ve her bölgeyi ayrı ayrı analiz ederek en doğru parlaklık değerini belirler. Böylece karanlık içeriklerde daha detaylı görüntü elde edilir.

Dinamik Renk Artırıcı: - Dinamik Renk Artırıcı, televizyonunuzun ekranında görüntülen renklere analiz eder ve her sahneye özel olarak renk doygunluğunu ayarlar.

Film Yapımcısı Modu: – Bu fonksiyon film izlendiği algılandığı otomatik aktif olur. PQ blokları kapatılarak, filmi çeken görüntü yönetmeninin ayarladığı görüntü ayarlarıyla film izlenmesi sağlanır. Ayrıca renk sıcaklığı "Sıcak" parlaklık da 200 nits'e çekilerek sinema deneyimi sağlanır.

Cilt Rengi: – Bu fonksiyon, Ten rengine özel parlaklık ve doygunluk ayarı yapılarak en doğru ten rengi elde edilir.

Film modu: tüm kanal kaynakları için uzun filmleri tespit eder ve işler. Yani daima en uygun resmi alırsınız. Bu, TV oynatımında 480i, 576i ve 1080i modlarda ve diğer kanal kaynakları için çalışır. Film modu, uzun film sinyali olmayan programlar için açılır ve donuk görüntü, hatalı altyazılar veya resimdeki ince çizgiler gibi önemsiz sorunlar oluşabilir.

Mavi şiddeti: – Bu fonksiyon beyaz ve gri tonlarının mavi yoğunluğunu yükselterek parlaklık algısını artırır.

Gama: – Bu ayar, hangi dijital aktarım değeri için hangi parlaklık değerinin gösterileceğini belirler. Çoğu kayıtlar 2,2'lik gama değeriyle aktarılır (tüm Windows bilgisayarları ve MAC işlem sistemli daha yeni bilgisayarlar bununla çalışır, daha eski MAC sistemleri ve renk profilsiz aktarımlar çoğunlukla 1,8'lik bir gama değeriyle çalışır).

Oyun Modu: – Bu fonksiyon aktif edildiğinde görüntü gecikmesi seviyesini minimuma (33ms altına) indirir ve oyun oynarken yaşanan gecikme problemlerinin önüne geçilip daha iyi bir oyun deneyimi sağlanır.

Bilgisayar Modu: – Bu fonksiyon tüm gelişmiş resim ayarlarını devre dışı bırakıp görüntünün monitörden izleniyor gibi bir davranmasını sağlar.

MEMC: – Hareket dengeleme özelliği, Hareketli içeriklerde titreme etkilerini gidererek daha akıcı bir görüntü izleme deneyimi sağlar.

HDMI RGB aralığı: – Bu fonksiyon HDMI'dan bağlanan cihaza göre TV'nin siyah - beyaz aralığını doğru değerlere ayarlar.

Renk alanı: – Bu fonksiyon renk alanını seçerek renklerin standart veya geniş skalada gösterilmesini sağlar.

Düşük mavi ışık: – Bu fonksiyon, LED'lerden yayılan mavi ışık oranını azaltarak TV ekranından daha doğal ışık yayılmasını sağlar ve göz yorulmasını azaltır.

Renk Yönetim Sistemi: – Bu fonksiyon Renklerin ayrı ayrı parlaklık, kontrast ve ton ayarlarının yapılmasını sağlar. Kırmızı, yeşil, mavi, macenta, siyan ve sarı renkler için bu ayarları ayrı ayrı yapmak mümkündür. Bu fonksiyon ile çok spesifik içeriklerde gelişmiş ayar yapılabilir.

11 Noktalı Beyaz Denge Düzeltme: – Bu fonksiyon farklı gri tonlarında hassas renk sıcaklığı ayarı yapar. Ekranda gri tonları içeren içerik oynatıldığında bu fonksiyon ile gri tonlarının kırmızı-yeşil-mavi bileşenleri ayrı ayrı hassas bir şekilde ayarlanabilir.

4.4.2 Görüntü Ayarlarını Fabrika Ayarlarına Döndürme

1. Resim menüsünden **Varsayılan Sıfırlama**'yı seçip **OK** düğmesiyle onaylayın.
2. Sıfırlama işlemini onaylamak için **Tamam**'ı veya işlemi iptal etmek için **İptal**'i seçip **OK** düğmesine basın.
3. Önceki menüye dönmek için **←** Home menüsüne dönmek için **⬆** düğmesine basın.

4.5 Ses Ayarları

1. **⬆** düğmesine basın.

2. **Ayarlar**'ı seçip **OK** düğmesine basın.
3. **Ekran ve Ses**'i seçip **OK** düğmesine basın.
4. **Ses**'i seçip **OK** düğmesine basın.
⇒ **Ses** menüsü görüntülenir.

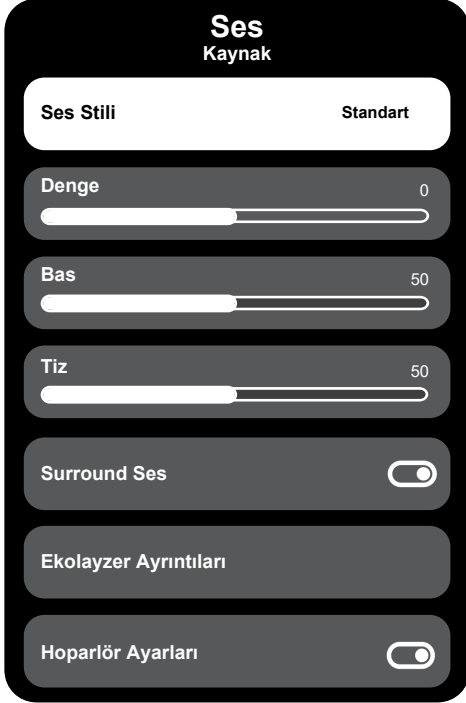

4.5.1 Ses Stili

1. Ses menüsünden **Ses Stili**'ni seçip **OK** düğmesine basın.
2. **▲/▼** düğmesiyle ses stilini seçip **OK** düğmesine basın.
3. Önceki menüye dönmek için **←** Home menüsüne dönmek için **⏪** düğmesine basın.

4.5.2 Denge

1. Ses menüsünden **Denge**'yi seçin.
⇒ **◀** veya **▶** düğmesiyle değeri seçin.

2. Önceki menüye dönmek için **←** Home menüsüne dönmek için **⏪** düğmesine basın.

4.5.3 Bas

1. Ses menüsünden **Bas**'ı seçin.
⇒ **◀** veya **▶** düğmesiyle değeri seçin.
2. Önceki menüye dönmek için **←** Home menüsüne dönmek için **⏪** düğmesine basın.

4.5.4 Tiz

1. Ses menüsünden **Tiz**'i seçin.
⇒ **◀** veya **▶** düğmesiyle değeri seçin.
2. Önceki menüye dönmek için **←** Home menüsüne dönmek için **⏪** düğmesine basın.

4.5.5 Surround Ses



1. Ses menüsünden **Surround Ses**'i seçip **OK** düğmesiyle **Açık** veya **Kapalı** konumu seçin.
2. Önceki menüye dönmek için **←** Home menüsüne dönmek için **⏪** düğmesine basın.

4.5.6 Ekolayzer

Ekolayzer, oluşturabileceğiniz bir ses ayarı sunmaktadır.



Not:

- **Ekolayzer Ayarları**'ı **Ses Stili**, **Kullanıcı** seçildiğinde menüde aktiftir.
1. Ses menüsünden **Ekolayzer Ayarları**'ını seçip **OK** düğmesiyle onaylayın.
⇒ **Ekolayzer Ayarları** menüsü görüntülenir.
 2. **120Hz** frekans bandını etkindir.
⇒ **◀** veya **▶** düğmesiyle tercih edilen değeri ayarlayın.
 3. Sonraki frekans bandını seçip ayar işlemini tekrarlayın.





4. Önceki menüye dönmek için  Home menüsüne dönmek için  düğmesine basın.

4.5.7 Hoparlör Ayarları





Televizyonun dahili hoparlörlerini kapatıp, açabilirsiniz.

1. Ses menüsünden **Hoparlör Ayarları**'ni seçip  düğmesine basıp dahili hoparlörleri kapatın/açın.
2. Önceki menüye dönmek için  Home menüsüne dönmek için  düğmesine basın.

4.5.8 Hoparlör Gecikmesi



1. Ses menüsünden **Hoparlör Gecikmesi**'ni seçin.
⇒  veya  düğmesiyle değeri seçin.
2. Önceki menüye dönmek için  Home menüsüne dönmek için  düğmesine basın.

4.5.9 eARC





1. Ses menüsünden düğmesiyle **eARC**'yi seçip  düğmesine basın.
2. **Otomatik**, veya **Kapalı**'yı seçip  düğmesine basın.
3. Önceki menüye dönmek için  Home menüsüne dönmek için  düğmesine basın.

4.5.10 Otomatik Ses





Televizyon kanalları farklı ses seviyelerinde yayınlanır. Otomatik Ses Düzeyi Denetimi fonksiyonu, kanal değiştirdiğinizde sesin aynı seviyede kalmasını sağlar.

1. Ses menüsünden **Otomatik Ses Düzeyi Denetimi**'ni seçip  düğmesiyle **Açık** veya **Kapalı** konumu seçin.
2. Önceki menüye dönmek için  Home menüsüne dönmek için  düğmesine basın.





4.5.11 Downmix Modu

1. Ses menüsünden **Downmix Modu**'nu seçip  düğmesine basın.
2. **Stereo** veya **Surround**'ı seçip  düğmesiyle onaylayın.
3. Önceki menüye dönmek için  Home menüsüne dönmek için  düğmesine basın.

4.5.12 Diyalog Geliştirici



1. Ses menüsünden **Diyalog Geliştirici**'yi seçip  düğmesine basın.
2. **Kapalı**, **Düşük**, **Orta** veya **Yüksek** seçip  düğmesiyle onaylayın.
3. Önceki menüye dönmek için  Home menüsüne dönmek için  düğmesine basın.

4.5.13 Ses Ayarlarını Fabrika Ayarlarına Döndürme

1. **Ses** menüsünde yapılan değişiklikleri sıfırlamak için **Varsayılan Sıfırla**'yı seçip  düğmesine basın.
2. Sıfırlamayı onaylamak için **Evet**'i veya işlemi iptal etmek için **Hayır**'ı seçip  düğmesine basın.
3. Önceki menüye dönmek için  Home menüsüne dönmek için  düğmesine basın.



5 Televizyonun Çalıştırılması Temel Fonksiyonlar

5.1 Açma ve Kapatma

1. Televizyonu bekleme konumundan açmak için  düğmesine basın.
2. Televizyonu bekleme konumuna almak için  düğmesine basın.









5.2 TV Modunu Seçme

TV modunu üç farklı yöntemle seçebilirsiniz.

1. Ana ekran (Home) menüsünde  düğmesine basın.
⇒ TV Modu son seçilen anten kaynağında görüntülenir.
2.  düğmesine basın, anten tipini seçip seçip  düğmesine basın.
⇒ TV Modu son seçilen anten kaynağında görüntülenir.



5.3 Sinyal Kaynağı ve Anten Tipini Seçme





Üç farklı yöntem ile seçim yapabilirsiniz.

1.  düğmesine basın sinyal kaynağını veya anten tipin seçin  düğmesine basın.
2. TV modunda  düğmesine basın, **Kaynak** seçeneğini  düğmesiyle onaylayıp sinyal kaynağını veya anten tipin seçin  düğmesine basın.
3. **Home** menüsünden  **Girişler**'i seçip  düğmesine basın. Sinyal kaynağını veya anten tipin seçin  düğmesine basın.



5.4 Kanalları Seçme

Üç farklı yöntem ile seçim yapabilirsiniz.



1. Kanalları doğrudan seçmek için  ...  düğmelerine basın.

2. Kanalları adım adım seçmek için   düğmelerine basın.
3. TV modunda  düğmesine basın **Kanal Listesi - Tüm Kanallar** menüsünden kanal seçip  düğmesine basın.

5.5 Favori Listesi Seçme

1. TV modunda  düğmesine basın.
⇒ **Kanal Listesi - Tüm Kanallar** görüntülenir.
2.  (sarı) düğmesine basın.
⇒ Kanalları Filtrele menüsü görüntülenir.
3. Favori listesini seçip  düğmesine basın.
⇒ Seçtiğiniz favori listesindeki kanallar görüntülenir.

5.6 Ses Seviyesini Ayarlama

1.   düğmeleriyle ses seviyesini ayarlayın.

5.7 Sesi Kapatma (Mute)

1.  düğmesine basın.

5.8 Eko Modu Ayarları

Eko modu enerji tasarrufu açısından en verimli ayarları kullanmanızı sağlar.

1. **Home** menü **Uygulamalarınız** sekmesinden **Eko Modu** uygulamasını seçip  düğmesine basın.
2. **Eko Modu** menüsü görüntülenir.

5.8.1 Eko Modu

1. **Eko Modu** menüsünden **Eko Modu**'nu etkinleştirmek için  düğmesine basın.

Notlar:

- **Eko Modu**'u etkinleştirildiğinde **Resim Modu** otomatik olarak **Enerji Tasarrufu** seçilecektir.

- **Resim Modu** değiştirildiğinde **Eko Modu**'u kapanır.

5.8.2 Resim Modu

1. **Eko Modu** menüsünden **Resim Modu** 'nu seçip **OK** düğmesine basın.
2. Resim modunu seçip **OK** düğmesine basın.

5.8.3 Arka Işık

1. **Eko Modu** menüsünden **Arka Işık** ayarını seçin.
2. **◀/▶** düğmesiyle **Arka Işık** şidetini ayarlayın.

5.8.4 Akıllı Arka Işık

1. **Eko Modu** menüsünden **Akıllı Arka Işık** ayarını seçip **Açık** veya **Kapalı** seçmek için **OK** düğmesine basın.

5.9 Görüntü Formatını Değiştirme

Aşağıdaki görüntü formatlarından birini seçebilirsiniz.

Otomatik format

Görüntü formatı, 16:9 formatındaki programlar için otomatik olarak 16:9 ayarına geçirilir.

Görüntü formatı, 4:3 formatındaki programlar için otomatik olarak 4:3 ayarına geçirilir.

Tam Ekran formatı

Bu mod seçili olduğunda HDMI ve Component girişlerinden gelen yüksek çözünürlüklü görüntü kırılmadan orijinal boyutları ile ekrana gelir. Bu mod sadece HDMI modu, 720p ve üzeri çözünürlüklerde aktif olur.

Süper Yakınlaştırma formatı

Bu ayar, büyük genişlik/yükseklik oranına sahip filmler için uygundur.

Ölçeklendirilmemiş formatı

Ölçeklendirilmemiş formatı görüntüleri orijinal boyutunda görüntüler.

4:3 formatı

Görüntü 4:3 formatında gösterilir.

Genişletilmiş film 14:9 ve Genişletilmiş film 16:9 formatları

4:3 formatındaki programlar sırasında, 16:9 veya 14:9 seçilmesi halinde görüntü yatay olarak gerilir.

Gerçek 16:9 sinyal kaynaklarında (uydu alıcısından veya Euro-AV soketinde), görüntü doğru geometriye sahip olacak şekilde ekranı tümüyle doldurur.

1. TV modunda **Ⓢ** düğmesine basın.
2. **Ekran**'ı seçip **OK** düğmesine basın.
3. Görüntü modunu seçip **OK** düğmesine basın.
4. Önceki menüye dönmek için **⬅** Home menüsüne dönmek için **⬆** düğmesine basın.

5.10 Ebeveyn Denetimi

Çocuklar için uygun olmayan içeriklere veya sahnelere sahip filmler vardır.

Bazı programlar, bu içerikleri ve sahneleri tanımlayan bilgiler içermekte olup bunlar için 4 ila 18 arasında bir erişim düzeyi tanımlanmıştır. Bu erişim düzeylerinden birini seçerek yayının gösterilmesini onaylayabilirsiniz.

1. TV modunda **Ⓢ** düğmesine basın.
2. **Ebeveyn Denetimleri**'ni seçip **OK** düğmesine basın.
⇒ **PIN kodunuzu girin** mesajı görüntülenir.

Notlar:

- PIN kodu ilk kurulum sonunda belirlemiş olduğunuz dört haneli rakamdır.
- İlk kurulum sonunda PIN kodu belirlemediyseniz Ebeveyn denetimlerine ilk kez girdiğinizde PIN kodu belirlemeniz gerekmektedir. Ekrandaki yönergeleri izleyip PIN kodunu belirleyebilirsiniz.

3. **1**...**0** düğmeleri veya ekrandaki yönergelerde tarif edildiği gibi PIN kodunu girin.
- ⇒ **Ebeveyn Denetimleri** menüsü görüntülenir.

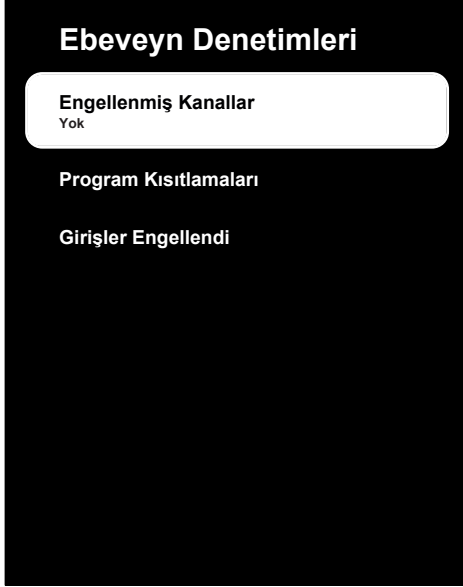

Not:

- İlave işlemler aşağıdaki bölümlerde açıklanmıştır.

5.10.1 Bir Televizyon Kanalını Engelleme

Çocuklar için uygun olmayan televizyon kanallarını kişisel PIN kodunu kullanarak engelleyin.

1. **Ebeveyn Denetimleri** menüsünden **Engellenmiş Kanallar**'ı seçip **OK** düğmesine basın.
2. Engellemek istediğiniz kanal seçip **OK** düğmesine basın.
3. Önceki menüye dönmek için **←** Home menüsüne dönmek için **🏠** düğmesine basın.

5.10.2 Engellenmiş Bir Televizyon Kanalını İzleme

PIN kodu ile engellenmiş bir kanalı izlemek için engellenmiş televizyon kanalını seçip PIN kodu girin.

1. Engellenmiş kanalı **1**...**0** veya düğmeleriyle seçin.
 2. Gelen şifre ekranına **1**...**0** düğmeleriyle PIN kodunu girin.
- ⇒ Engellenmiş kanal görüntülenir.

Not:

- Kanal değiştirildiğinde kanal tekrar engellenecektir.

5.10.3 Program Kısıtlamaları





Çocuklar için uygun olmayan içeriklere veya sahnelere sahip filmler vardır.

Bazı programlar, bu içerikleri ve sahneleri tanımlayan bilgiler içermekte olup bunlar için 4 ila 18 arasında bir erişim düzeyi tanımlanmıştır. Bu erişim düzeylerinden birini seçerek yayının gösterilmesini sağlayın.

1. **Ebeveyn Denetimleri** menüsünden **Program Kısıtlamaları**'nı seçip **OK** düğmesine basın.
2. **Derecelendirme Sistemleri**'ni seçip **OK** düğmesine basın.
3. Derecelendirme sistemini **OK** düğmesiyle seçin.
4. Önceki menüye dönmek için **←** düğmesine basın.
5. **Derecelendirmeler**'i seçip **OK** düğmesine basın.
6. Erişim düzeyini seçip **OK** düğmesine basın.
7. Önceki menüye dönmek için **←** Home menüsüne dönmek için **🏠** düğmesine basın.









5.10.4 Bir Harici Kaynağı Engelleme

Harici kaynakları kişisel PIN kodunu kullanarak engelleyin.

1. **Ebeveyn Denetimleri** menüsünden **Girişler Engellendi**'yi seçip  düğmesine basın.
2. Engellemek istediğiniz kaynağı seçip  düğmesine basın.
3. Önceki menüye dönmek için  Home menüsüne dönmek için  düğmesine basın.

5.10.5 Engellenmiş Bir Harici Kaynağı İzleme

PIN kodu ile engellenmiş bir harici kaynağı izlemek için engellenmiş kaynağı seçip PIN kodu girin.

1. Ana ekran (Home) menüsünden TV moduna geçmek için  düğmesine basın.
2.  düğmesine basıp **Kaynak** seçip  düğmesine basın veya  düğmesine basıp, / düğmesiyle sinyal kaynağını seçip  düğmesine basın.
3. Gelen şifre ekranına  ...  düğmeleriyle PIN kodunu girin.



⇒ Engellenmiş kaynak görüntülenir.

Not:

- Kaynak değiştirildiğinde, kaynak tekrar engellenecektir.

6 Televizyonun Çalıştırılması Gelişmiş Fonksiyonlar

Gelişmiş Seçenekler menüsünden TV'nin gelişmiş ayarlarını yapabilirsiniz.

1. TV modunda  düğmesine basın.
 2. **Gelişmiş Seçenekler**'i seçip  düğmesine basın.
- ⇒ **Gelişmiş Seçenekler** menüsü görüntülenir.

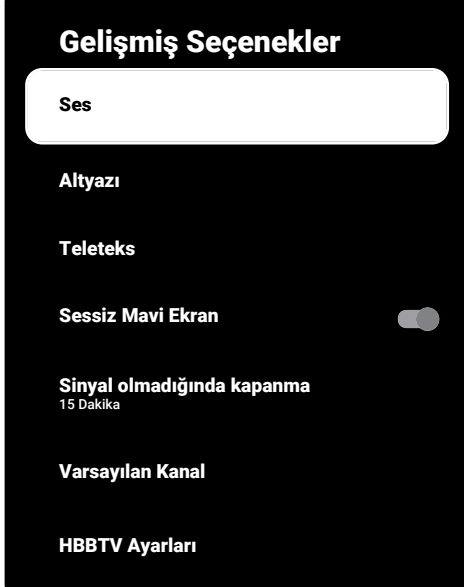





Not:



- İlave işlemler aşağıdaki bölümlerde açıklanmıştır.

6.1 Ses Dilinin Değiştirilmesi

(yalnızca dijital televizyon kanalları için)
Birincil ve ikincil bir ses dili tanımlayabilirsiniz.



1. **Gelişmiş Seçenekler** menüsünden **Ses**'i seçip  düğmesine basın.
2. **Seslendirme Dili**'ni seçip  düğmesine basın.
3. Ses dilini seçip  düğmesine basın.
4. **İkinci Seslendirme Dili**'ni seçin ve  düğmesine basın.

5. İkincil ses dilini seçip  düğmesine basın.





6. Önceki menüye dönmek için  Home menüsüne dönmek için  düğmesine basın.

6.2 Ses Dili

Dijital kanalları seyrederken çeşitli dilleri seçebilirsiniz. Bu, yayınlanan programa bağlıdır.





1. **Gelişmiş Seçenekler** menüsünden **Ses**'i seçip  düğmesine basın.
2. **Ses Dili**'ni seçip  düğmesine basın.
3. Desteklenen ses dilini seçip  düğmesine basın.

Not:

- Televizyon modunda kumanda üzerinde bulunan  düğmesine basın, Ekran klavyesinden  düğmesini seçip  düğmesine basarak **Ses Dili**'ni değiştirin.
4. Önceki menüye dönmek için  Home menüsüne dönmek için  düğmesine basın.

6.3 Ses Dosyası Türü

Dijital kanalları seyrederken çeşitli dilleri seçebilirsiniz. Bu, yayınlanan programa bağlıdır.

1. **Gelişmiş Seçenekler** menüsünden **Ses**'i seçip  düğmesine basın.
2. **Ses Dosyası Türü**'nü seçip  düğmesine basın.
3. **Normal, Sesli Açıklama, Seslendiren Altyazı, İşitme Engelli veya Sesli Açıklama ve Seslendirilen Altyazı** seçimini yapıp  düğmesine basın.
4. Önceki menüye dönmek için  Home menüsüne dönmek için  düğmesine basın.

6.4 Görme Engelli

Not:

- Görme Engelli seçeneği **Ses Dosyası Türü, Sesli Açıklama** seçildiğinde menüde aktif olur.
1. **Gelişmiş Seçenekler** menüsünden **Ses'i** seçip **OK** düğmesine basın.
 2. **Ses Dosyası Türü'nü** seçip **OK** düğmesine basın.
 3. **Sesli Açıklama'yı** seçip **OK** düğmesine basın.
⇒ **Görme Engelli seçeneği etkindir.**
 4. **Görme Engelli'yi** seçip **OK** düğmesine basın.
⇒ **Görme Engelli** menüsü görüntülenir.
 5. ▲/▼ ile istenilen satırı / işlevi seçin
◀/▶ veya **OK** düğmesiyle değeri / seçeneği seçin.
 6. Önceki menüye dönmek için ⬅ Home menüsüne dönmek için ⬆ düğmesine basın.

6.5 Altyazılar

1. **Gelişmiş Seçenekler** menüsünden **Altyazı'yı** seçip **OK** düğmesine basın.
⇒ **Altyazı** menüsü görüntülenir.

Not:

- TV modunda kumanda üzerinde bulunan **CC** düğmesine basın, ekran klavyesinden **Subtitle** düğmesini seçip **OK** düğmesine basıp **Altyazı** menüsünü açın.

6.5.1 Analog Altyazı

1. **Altyazı** menüsünden **Analog Altyazı'yı** seçip **OK** düğmesine basın.
2. **Açık** veya **Kapalı** seçimini yapıp **OK** düğmesine basın.
3. Önceki menüye dönmek için ⬅ Home menüsüne dönmek için ⬆ düğmesine basın.

6.5.2 Dijital Altyazı

1. **Altyazı** menüsünden **Dijital Altyazı'yı** seçip **OK** düğmesine basın.
2. **Açık** veya **Kapalı** seçimini yapıp **OK** düğmesine basın.
3. Önceki menüye dönmek için ⬅ Home menüsüne dönmek için ⬆ düğmesine basın.

6.5.3 Dijital Altyazı Dili

1. **Altyazı** menüsünden **Dijital Altyazı Dili'ni** seçip **OK** düğmesine basın.
2. **Dijital Altyazı Dili'ni** seçip **OK** düğmesine basın.
3. Önceki menüye dönmek için ⬅ Home menüsüne dönmek için ⬆ düğmesine basın.

6.5.4 İkinci Dijital Altyazı Dili

1. **Altyazı** menüsünden **İkinci Dijital Altyazı Dili'ni** seçip **OK** düğmesine basın.
2. **İkinci Dijital Altyazı Dili'ni** seçip **OK** düğmesine basın.
3. Önceki menüye dönmek için ⬅ Home menüsüne dönmek için ⬆ düğmesine basın.

6.6 Teleteks Dil Seçimi

1. **Gelişmiş Seçenekler** menüsünden **Teleteks'i** seçip **OK** düğmesine basın.
⇒ **Teleteks** menüsü görüntülenir.

6.6.1 Dijital Teleteks Dili

1. **Teleteks** menüsünden **Dijital Teleteks Dili'ni** seçip **OK** düğmesine basın.
2. **Dijital Teleteks Dili'ni** seçip **OK** düğmesine basın.
3. Önceki menüye dönmek için ⬅ Home menüsüne dönmek için ⬆ düğmesine basın.

6.6.2 Sayfa Deşifre Etme Dili

1. **Teleteks** menüsünden ▲/▼ düğmesiyle **Sayfayı Deşifre Etme Dili**'ni seçip **OK** düğmesine basın.
2. ▲/▼ düğmesiyle sayfayı deşifre etme dilini seçip **OK** düğmesine basın.
3. Önceki menüye dönmek için ⬅ Home menüsüne dönmek için 🏠 düğmesine basın.

6.7 Mavi Ekran

Herhangi bir TV yayın sinyali olmadığında ekran rengini mavi seçebilirsiniz.

1. **Gelişmiş Seçenekler** menüsünden **Sesiz Mavi Ekran**'ı seçin.
2. **OK** düğmesiyle **Açık** veya **Kapalı** konumu seçin.
3. Önceki menüye dönmek için ⬅ Home menüsüne dönmek için 🏠 düğmesine basın.

6.8 Sinyal Olmadığında Otomatik Kapanma

TV herhangi bir yayın sinyali almadığında otomatik olarak kapanacağı zamanı seçin.

1. **Gelişmiş Seçenekler** menüsünden **Sinyal olmadığına kapanma**'yı seçip **OK** düğmesine basın.
2. Kapanma zamanını seçip **OK** düğmesine basın.
3. Önceki menüye dönmek için ⬅ Home menüsüne dönmek için 🏠 düğmesine basın.

6.9 Varsayılan Kanal

TV'nin açılacağı varsayılan kanalı seçin.

1. **Gelişmiş Seçenekler** menüsünden **Varsayılan Kanal**'ı seçip **OK** düğmesine basın.
2. **Mod Seç'i** seçip **OK** düğmesine basın.

3. **Son Durum** veya **Kullanıcı Tercih'i**ni seçin.

Not:

- **Kullanıcının Seçimi**'i seçildiğinde **Kanalları Göster**'den varsayılan kanal seçimi yapılması gerekmektedir.
- 4. Önceki menüye dönmek için ⬅ Home menüsüne dönmek için 🏠 düğmesine basın.

6.10 BISS Anahtarı

Biss anahtarı bir şifreleme tekniğidir. Biss anahtarı ile şifrelenmiş bir frekansı Biss anahtarını girerek izleyebilirsiniz.

Not:

- BISS Anahtarı Kanal kurulum modu, Uydu (Standart) ve yayın kaynağı Uydu seçildiğinde menüde görüntülenir.

1. **Gelişmiş Seçenekler** menüsünden ▲/▼ düğmesiyle **BISS Anahtarı**'ni seçip **OK** düğmesine basın.
2. Biss anahtarı eklemek için **OK** düğmesine basın.
3. ▲/▼ düğmesiyle **Frekans**'ı seçip **OK** düğmesine basın.
4. **1 ... 0** düğmeleriyle Biss anahtarını gireceğiniz frekansı girip sanal klavyeden ✓ tuşunu seçip **OK** düğmesine basın.
5. ▲/▼ düğmesiyle **Sembol Oranı (Ksym/s)** seçip **OK** düğmesine basın.
6. **1 ... 0** düğmeleriyle biss anahtarını gireceğiniz frekansın sembol oranını girip sanal klavyeden ✓ tuşunu seçip **OK** düğmesine basın.
7. ▲/▼ düğmesiyle **Polarizasyon**'u seçip **OK** düğmesine basın.
8. ▲/▼ düğmesiyle biss anahtarını gireceğiniz frekansın polarizasyonunu seçip **OK** düğmesine basın.
9. ▲/▼ düğmesiyle **Program Kimliği**'ni seçip **OK** düğmesine basın.

10. **1**...**0** düğmeleriyle biss anahtarını gireceğiniz frekansın program kimliğini girip sanal klavyeden ✓ tuşunu seçip **OK** düğmesine basın.

11. ▲/▼ düğmesiyle **CW Anahtarı**'ni seçip **OK** düğmesine basın.

12. **1**...**0** düğmeleriyle biss anahtarını girip sanal klavyeden ✓ tuşunu seçip **OK** düğmesine basın.

13. ▲/▼ düğmesiyle **Biss Anahtarı Ekle**'yi seçip **OK** düğmesine basın.

Not:

- BISS Anahtarı birden fazla frekans için girilebilir. farklı frekanslara Biss anahtarı eklemek için 2 ila 13. adımlarını tekrarlayın.

14. Önceki menüye dönmek için ◀ Home menüsüne dönmek için **h** düğmesine basın.

6.11 TKGS Ayarları

Not:

- TKGS Ayarları ögesi sadece Kanal Kurulumu **Uydu (Operatör Modu)** olarak yapıldığında menüde görüntülenir.

1. **Gelişmiş Seçenekler** menüsünden ▲/▼ düğmesiyle **TKGS**'yi seçip **OK** düğmesine basın.

⇒ **TKGS** menüsü görüntülenir.

6.11.1 Çalışma Şekli

1. **TKGS** menüsünden ▲/▼ düğmesiyle **Çalışma Şekli**'ni seçip **OK** düğmesine basın.

2. ▲/▼ düğmesiyle **Otomatik**, **Esnek** veya **TKGS Kapalı** seçimini yapıp **OK** düğmesine basın.

Not:

- TKGS çalışma şekli **Otomatik** seçilirse **Kanal Yeri Değiştirme**, **Kanal Taşıma** ve **Kanal Düzenleme** etkin değildir. Kanalları düzenleyebilmek için **Esnek** veya **TKGS Kapalı** seçimini yapın.

3. Önceki menüye dönmek için ◀ Home menüsüne dönmek için **h** düğmesine basın.

6.11.2 TKGS Konum Listesi

1. **TKGS** menüsünden ▲/▼ düğmesiyle **TKGS Konum Listesi**'ni seçip **OK** düğmesine basın.

2. **Konum eklemek için tıklayın**'i **OK** düğmesine basın.

3. ▲/▼ düğmesiyle **Frekans**'i seçip **OK** düğmesine basın.

4. **1**...**0** düğmeleriyle kanal konum listesi frekansı girip sanal klavyeden ✓ tuşunu seçip **OK** düğmesine basın.

5. ▲/▼ düğmesiyle **Sembol Oranı (Ksym/s)**'yi seçip **OK** düğmesine basın.

6. **1**...**0** düğmeleriyle kanal konum listesi frekansının sembol oranını girip sanal klavyeden ✓ tuşunu seçip **OK** düğmesine basın.

7. ▲/▼ düğmesiyle **Polarizasyon**'u seçip **OK** düğmesine basın.

8. ▲/▼ düğmesiyle polarizasyonunu seçip **OK** düğmesine basın.

9. ▲/▼ düğmesiyle **Program Kimliği**'ni seçip **OK** düğmesine basın.

10. **1**...**0** düğmeleriyle kanal konum listesi frekansın program kimliğini girip sanal klavyeden ✓ düğmesini seçip **OK** düğmesine basın.

11. ▲/▼ düğmesiyle **Konumu Kaydet**'i seçip **OK** düğmesine basın.

Not:

- TKGS konum listesi için birden fazla frekans girilebilir. Farklı frekanslar eklemek için 2 ila 11. adımlarını tekrarlayın.

12. Yayına dönmek için ◀ düğmesine iki kez basın.

6.11.3 Tablo Versiyonu Sıfırlama

1. **TKGS** menüsünden ▲/▼ düğmesiyle **Tablo Versiyonunu Sıfırla**'yı seçip **OK** düğmesine basın.
2. Uyarı mesajı görüntülenir.
3. Sıfırlama işlemini onaylamak için **Tamam** veya işlemi iptal etmek için **İptal**'i seçip **OK** düğmesine basın.
4. Önceki menüye dönmek için **←** Home menüsüne dönmek için **⏪** düğmesine basın.

6.12 Sinyal Bilgileri

1. **Gelişmiş Seçenekler** menüsünden ▲/▼ düğmesiyle **Sistem Bilgileri**'ni seçip **OK** düğmesine basın.
⇒ - **Sistem Bilgileri** görüntülenir.

Notlar:







- Bulduğunuz kaynağa göre sinyal bilgileri değişmektedir.
 - Sinyal düzeyi yalnızca alıcı sisteminizde değil, halihazırda aktif olan kanala da bağlıdır. Sinyal düzeyi ekranını kullanarak anteninizi ayarlarken bunu unutmayın.
2. Önceki menüye dönmek için **←** Home menüsüne dönmek için **⏪** düğmesine basın.

6.13 Açık Kaynak Lisansları

1. **Gelişmiş Seçenekler** menüsünden **Açık kaynak lisansları**'ni seçip **OK** düğmesine basın.
⇒ **Açık kaynak lisansları** görüntülenir.
2. ▲/▼ düğmesiyle lisansları görüntüleyin.
3. Önceki menüye dönmek için **←** Home menüsüne dönmek için **⏪** düğmesine basın.

7 Elektronik TV Rehberi

Elektronik program rehberi, yayından aldığı sonraki hafta yayınlanacak olan tüm programlara genel bir bakış sunar (yalnızca dijital kanallar için).









- Elektronik TV rehberini başlatmak üç farklı yöntem vardır.
 -  düğmesine basıp, ekran klavyesinden  düğmesini seçin  düğmesine basın.
 - veya;
 - TV modunda  ardından  düğmesine basın **Program Rehberi**'ni seçip  düğmesine basın;
 - veya;
 - TV modunda  düğmesine basın.
 - Elektronik TV Rehberi görüntülenir.

Notlar:

- Her kanal detaylı bir TV rehberi sunmaz.
- Çoğu yayıncı günlük programı vermekle birlikte ayrıntılı açıklamalar yapmaz.
- Hiçbir bilgi vermeyen yayıncılar bile vardır.

- /▼ ile kanalı seçin.

Not:

- Asıl program hakkındaki bilgi, seçili televizyon kanalında görüntüler.
- Sonraki program hakkındaki bilgileri seçmek için  düğmesine, mevcut programa ait bilgilere dönmek için ise  düğmesine basın.
 - Önceki günün programlarını görüntülemek için  (kırmızı), sonraki günün programlarını görüntülemek için  (yeşil) düğmesine basın.
 - Programları filtrelemek için  (mavi) düğmesine basın.
 - Program ayrıntılarını görüntülemek için  (sarı) düğmesine basın.
 - Önceki menüye dönmek için  Home menüsüne dönmek için  düğmesine basın.

8 HBBTV

8.1 HbbTV Nedir?

HbbTV, modern yapısı, içeriği ve yüksek çözünürlüklü (HD) görüntü ve videolarıyla yayın ve geniş bandın beraber kullanılabilirdiği ve yayının internet üzerinden verdiği inte-

raktif uygulamalara erişimin sağlandığı yeni nesil bir teknolojidir. HbbTV yayını almak için televizyon Internet'e bağlı olması gerekir.

HbbTV hizmeti sunan bir TV kanalına geçilince, ilgili mesaj görüntülenir.

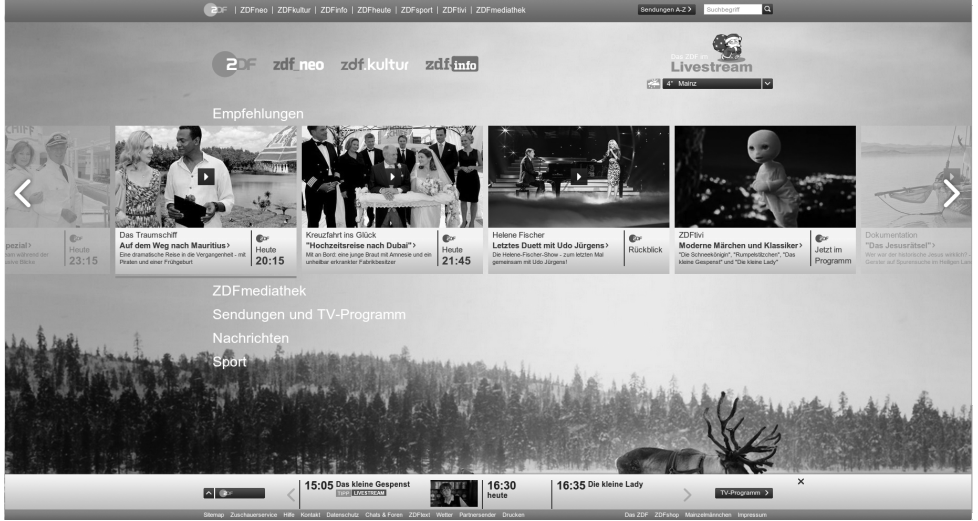

8.2 HbbTV'nin Kullanımı

HbbTV'yi destekleyen bir TV programına geçiş yaptığınızda, HbbTV yayın mevcut ise bir bilgi mesajı görüntülenir.

Not:

- HBBTV'nin aktif olması için HBBTV Ayarlarından HBBTV Desteğinin etkinleştirilmiş olması gerekmektedir.

1. **0** (kırmızı) düğmesi ile HbbTV'yi açın.
⇒ Hizmet hakkındaki bilgiler ekranda görüntülenir. Buna ek olarak, menülerde gezinme için gerekli olan renkli düğmeler de görüntülenir.

Notlar:

- Konu alan aralığı ve bireysel konu alanlarının seçimi her bir programın kendi sağlayıcısına bağlıdır.
- **1** ila **0** arasındaki rakam düğmeleri ek fonksiyonlar için kullanılır.

2. İstenen konu alanını **0** (yeşil), **0** (sarı) veya **0** (mavi) düğmelerle seçin.
3. Seçtiğiniz konu alanında, **◀/▶/▲/▼** düğmelerini kullanarak istediğiniz seçeneği seçin ve **OK** düğmesiyle onaylayın.
4. **0** (kırmızı) düğmesi ile HbbTV'yi kapatın.

Not:

- HbbTV modunda navigasyon çalışmazsa **0** düğmesine basarak fonksiyondan çıkabilirsiniz.

8.3 HBBTV Ayarları

1. Ana ekran (Home) menüsünden TV moduna geçmek için **0** düğmesine basın.
2. **0** ardında **◀/▶** düğmesi ile **Gelişmiş Seçenekler**'i seçip **OK** düğmesine basın.

3. ▲/▼ düğmesiyle **HBTV Ayarları**'ni seçip **OK** düğmesine basın.
⇒ **HBTV Ayarları** menüsü görüntülenir.

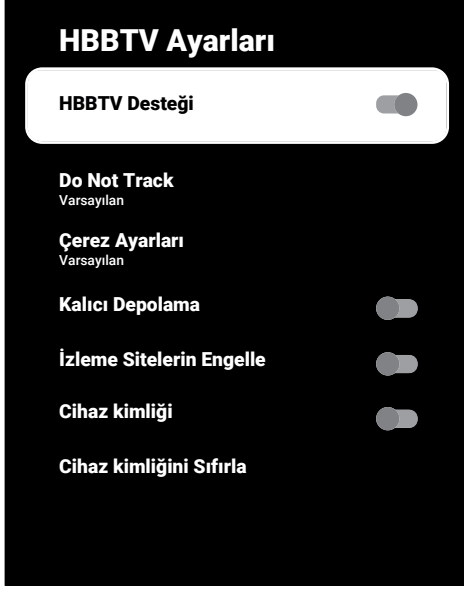

8.3.1 HBTV Desteği

HbbTV'yi kapatabilir böylece HbbTV yayını yapan kanallarda HbbTV uyarıları görüntülenmez.

1. ▲/▼ düğmesiyle **HBTV Desteği**'ni seçip **OK** düğmesiyle **Açık** veya **Kapalı** konumu seçin.
2. Önceki menüye dönmek için **←** Home menüsüne dönmek için **⬆️** düğmesine basın.

8.3.2 İzleme Tercihi

HbbTV servisleri için izleme tercihinizi ayarlayın.

1. ▲/▼ düğmesiyle **Do Not Track**'i seçip **OK** düğmesine basın.
2. ▲/▼ düğmesiyle **Açık**, **Kapalı** veya **Varsayılan**'ı seçip **OK** düğmesine basın.

3. Önceki menüye dönmek için **←** Home menüsüne dönmek için **⬆️** düğmesine basın.

8.3.3 Çerez Ayarları

HbbTV servisleri için çerez tercihini ayarlayın.

1. ▲/▼ düğmesiyle **Çerez Ayarları**'ni seçip **OK** düğmesine basın.
2. ▲/▼ düğmesiyle **3. taraf çerezleri engelle** veya **Varsayılan**'ı seçip **OK** düğmesine basın.
3. Önceki menüye dönmek için **←** Home menüsüne dönmek için **⬆️** düğmesine basın.

8.3.4 Kalıcı Depolama

HbbTV servisleri için kalıcı depolamayı açma / kapama.

1. ▲/▼ düğmesiyle **Kalıcı Depolama**'yı seçip **OK** düğmesiyle **Açık** veya **Kapalı** konumu seçin.
2. Önceki menüye dönmek için **←** Home menüsüne dönmek için **⬆️** düğmesine basın.

8.3.5 İzleme Sitelerini Engelle



İzleme sitelerini engelleyin / izin verin.

1. ▲/▼ düğmesiyle **İzleme Sitelerinin Engelle**'yi seçip **OK** düğmesiyle **Açık** veya **Kapalı** konumu seçin.
2. Önceki menüye dönmek için **←** Home menüsüne dönmek için **⬆️** düğmesine basın.





8.3.6 Cihaz Kimliği

Cihaz kimliğini açıp / kapatma.

1. ▲/▼ düğmesiyle **Cihaz kimliği**'ni seçip **OK** düğmesiyle **Açık** veya **Kapalı** konumu seçin.







2. Önceki menüye dönmek için  Home menüsüne dönmek için  düğmesine basın.

8.3.7 Cihaz Kimliğini Sıfırlama

1. ▲/▼ düğmesiyle **Cihaz kimliğini Sıfırla**'yı seçip  düğmesine basın.
2. Sıfırlama işlemini onaylamak için **Tamam**'ı seçip  düğmesine basın veya işlemi iptal etmek için  düğmesine basın.
3. Önceki menüye dönmek için  Home menüsüne dönmek için  düğmesine basın.







9 Teleteks

9.1 TOP Tekst veya FLOF Tekst Modu





1. Teleteks moduna geçmek için  düğmesine basın, ekran klavyesinden  düğmesini seçip  düğmesine basın.
2. Teleteks sayfalarını doğrudan  düğmeleri ile veya aşamalı olarak  düğmeleri ile seçin.
3. Teleteks sayfalarının alt sayfalarını  düğmeleri ile seçin.





Ekranın alt kısmında, kırmızı, yeşil ve ayrıca kanala bağlı olarak sarı ve mavi metin alanlarından oluşan bir bilgi satırı görüntülenir. Uzaktan kumandanızda bunlara karşılık gelen düğmeler bulunmaktadır.

4. Bir sayfa geri gitmek için  (kırmızı) düğmesine basın.
5. Konu seçmek için  (yeşil) düğmesine basın.
6. Bölüm seçmek için  (sarı) düğmesine basın.
7. Bir sayfa ileri gitmek için  (mavi) düğmesine basın.
8. Teleteks modundan çıkmak için  düğmesine basın, ekran klavyesinden  düğmesini seçip  düğmesine basın.

9.2 Normal Tekst Modu

1. Teleteks moduna geçmek için  düğmesine basın, ekran klavyesinden  düğmesini seçip  düğmesine basın.
2. Teleteks sayfalarını doğrudan  düğmeleri ile seçin.
3. Bir sayfa geri veya ileri gitmek için  düğmesine basın.

4. Teleteks modundan çıkmak için  düğmesine basın, ekran klavyesinden  düğmesini seçip  düğmesine basın.

Bir alt sayfayı doğrudan çağırma

Seçilen Teleteks sayfasında alt sayfalar varsa, seçilmiş olan alt sayfanın numarası ve toplam sayfa sayısı görüntülenir.

1. Alt sayfa seçmek için  düğmesine basın.

10 USB Kayıt

10.1 Televizyon Programlarının Kaydedilmesi ve Oynatılmasıyla İlgili Bilgiler

- Programların kaydedilmesi ve sonradan izlenmesi yalnızca dijital televizyon istasyonlarında gerçekleştirilebilir (DVB-S, DVB-T ve DVB-C).
- Dijital televizyon istasyonlarını (DVB-S, DVB-T ve DVB-C) yayını yapan istasyona bağlı olarak kaydedebilir ve kayıttan oynatabilirsiniz.
- Programların kaydedilmesi ve sonradan izlenmesinin yanı sıra Zaman Kaydırma fonksiyonu yalnızca harici bir veri ortamı kullanılarak gerçekleştirilebilir (sabit disk veya USB çubuğu).
- Kayıt işlemleri, piyasadaki pek çok veri ortamıyla gerçekleştirilebilir. Bununla birlikte, tüm veri ortamlarıyla çalışacağını garanti edemeyiz.
- Kayıt işlemleri, yalnız FAT ve FAT32 formatlı sabit disk ve USB bellek çubuğuna yapılabilir.
- Bir programı harici bir veri ortamına kaydetmeniz halinde, bunu yalnızca televizyonunuzda izleyebilirsiniz. Bu programı başka herhangi bir cihazda izleyemezsiniz.
- Televizyonunuzu onarıma göndermeniz ve donanım bileşenlerinin değiştirilmesi gerektiğinde, kayıtlarınızı onarılan televizyonda izleyemeyebilirsiniz.
- Grundig harici depolama aygıtı üzerinde depolanan veri kaybından sorumlu değildir.
- DTV kaynağında kaydettiğiniz dosyaları PVR medya oynatıcı ile oynatmanız önerilir.

10.2 Harici Veri Ortamı Kullanımında Muhtemel Kısıtlamalar

- Yayını yapan istasyona bağlı olarak, bazı televizyon istasyonlarının çeşitli kısıtlamalar uyguladığını görebilirsiniz.
- **Grundig markasının bu kısıtlamalar üzerinde herhangi bir etkisi yoktur.**

- Bir programın harici veri ortamına kaydedilmesi yayıncı kuruluş tarafından engellenebilir.
- **URI* korumalı! PVR fonksiyonu engellendi** görünürse, kayıt veya zaman kaydırma özelliği yayıncı tarafından sınırlandırılmıştır (bir kayıt mümkündür) veya devre dışı bırakılmıştır (kayıt mümkün değildir).
- *URI = kullanıcı hakları bilgisi.
- Bir programı harici veri ortamının arşivine kaydederseniz kayıttan oynatma kısıtlanmış olabilir. Yayıncı kuruluş, bu programı bir veya daha fazla kez izlemenize izin verebileceği gibi sadece belirli bir süre için izlenmesine de olanak tanıyabilir.
- Çocuklara karşı koruma içeren istasyonlar için kayıt başlamadan önce hemen bir PIN girilmesi gerekir. Bu yetkinin verilmesi halinde kayıt başlayabilir.

10.3 Harici Veri Ortamının Bağlanması

- Harici Veri ortamını bağlamadan önce, televizyonu bekleme (stand-by) konumuna almanız tavsiye edilir.
- Harici veri ortamının bağlantısını kesmeden önce, televizyon bekleme (stand-by) konumuna getirilmelidir; aksi takdirde, dosyalar zarar görebilir.
- Televizyon üzerinde **USB1** ve **USB2 (HDD)** olmak üzere iki adet USB girişi bulunmaktadır.
- **USB2 (HDD)** girişine ilave güce ihtiyacı olan (örneğin harici sabit disk) USB aygıtı bağlanır.

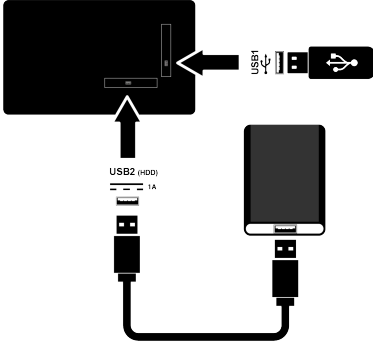







1. Harici sabit diski **USB2 (HDD)** USB ara yüzüne takın veya bellek çubuğunu **USB1** arayüzüne takın.

Notlar:

- USB standardına göre televizyonun **USB1** USB1 soketi, 500 mA'lık akımı destekler. Harici sabit disk vb. gibi daha yüksek güç harcayan cihazlarınızı televizyonun sadece USB2 (HDD) USB arayüzüne bağlayabilirsiniz.
- **USB2 (HDD)** USB ara yüzüne bağlanan harici sabit disk ile beraber güç kablosu kullanıldığı durumlarda TV kapatıldığında harici hard diskin de güç kablosu çekilmelidir.
- USB Aygıtından herhangi bir dosya okunurken USB Aygıtının TV'den çıkarılması gerekmektedir.

10.4 USB Kayıt Ayarları

1. Ana ekran (Home) menüde  düğmesine basın.
2.  düğmesine basıp  düğmesiyle **Kaydet**'i seçin.
3.  düğmesiyle **Cihaz Bilgileri**'ni seçip  düğmesine basın.
4. Televizyona takılı olan harici veri ortamını seçip  düğmesine basın.
⇒ **Cihaz Bilgileri Ayarı** menüsü görüntülenir.

Cihaz Bilgileri Ayarı

Zaman Kaydırma Ayarla

PVR'yi ayarla

Biçim

Hız Testi



Not:

- İlave işlemler aşağıdaki bölümlerde açıklanmıştır.

10.4.1 Veri Ortamının Biçimlendirilmesi

Önemli:

- Harici veri ortamının biçimlendirilmesi veri ortamı içindeki tüm verilerin kalıcı olarak silinmesine yol açar.

1. **Cihaz Bilgileri Ayarı** menüsünde  düğmesiyle **Biçim**'i seçip  düğmesine basın.

⇒ Uyarı mesajı görüntülenir.

2. Biçimlendirmeyi onaylamak için **Biçimlendir**'i veya biçimlendirmeyi iptal etmek için **İptal**'i seçip  düğmesine basın.

⇒ Biçimlendirme tamamlanınca **Cihaz Bilgileri** menüsü görüntülenir.

10.4.2 Kayıt / Zaman Kaydırma için Veri Ortamının Seçilmesi

Televizyona birden fazla harici veri ortamı takılmış ise farklı veri ortamlarını kayıt / zaman kaydırma için ayarlayabilir veya her iki kaydı tek bir veri ortamına atayabilirsiniz.

1. **Cihaz Bilgileri Ayarı** menüsünde ▲/▼ düğmesiyle **Zaman Kaydırma Ayarla** ve/veya **PVR'yi ayarla**'yı seçip **OK** düğmesine basın.
2. **Cihaz Bilgileri** menüsünde yaptığınız seçime göre **TSHIFT**, **PVR** veya **PVR/TS-HIFT** ibaresi görüntülenir.

Notlar:

- Televizyona iki farklı harici veri ortamı bağlayıp birisini **PVR** kaydı diğerini **TS-HIFT** kaydı olarak seçebilirsiniz.
- Kayıt / Zaman kaydırma için herhangi bir harici veri ortamı atanmamışsa işlevler çalışmaz.

10.4.3 Veri Ortamı Testi

Harici veri ortamının işlevler için uygun olup olmadığını sınavabilirsiniz.

1. **Cihaz Bilgileri Ayarı** menüsünde ▲/▼ düğmesiyle **Hız Testi**'ni seçip **OK** düğmesine basın.
2. Diskin boyutuna bağlı olarak 10 ila 60 saniye sonra veri ortamının test sonucu ekranda görüntülenir.
3. Hız Testi menüsünden çıkmak için **Çık**'ı seçip **OK** düğmesine basın.

10.5 Zaman Kaydırma Fonksiyonunun Açılıp / Kapatılması

Bu özellik ile zaman kaydırmayı kapatabilir veya açabilirsiniz.

1. TV modunda **Ⓢ** düğmesine basıp ▼ düğmesiyle **Kaydet** sekmesini seçin.
2. **▶** düğmesiyle **Zaman Kaydırma Modu**'nu seçip **OK** düğmesine basın.
⇒ **Zaman Kaydırma Modu** menüsü görüntülenir.
3. **Zaman Kaydırma Modu**'ndan **OK** düğmesiyle **Açık** veya **Kapalı** konumu seçin.
4. Yayına dönmek için **⏪** düğmesine basın.

10.6 Zaman Kaydırma Disk Kurulumu

Bir harici veri ortamını TV'ye ilk defa takıp zaman kaydırma için kullanacaksanız disk kurulumu yapılması gerekmektedir.

10.6.1 Otomatik Kurulum

1. Harici veri ortamını televizyonun USB girişine takın.

Not:

- Zaman Kaydırma disk kurulumu yapabilmek için **Zaman Kaydırma Modu, Açık** seçilmiş olmalıdır.
- Zaman kaydırma fonksiyonları ekran klavyesinde yer alır, ekran klavyesini açmak için **⌨** düğmesine basıp ilgili fonksiyonu seçin.

2. Yayın sırasında ekran klavyesinden **||** düğmesini seçip **OK** basın.
⇒ **Disk Kurulumu** menüsü görüntülenir.
3. **Otomatik** seçeneğini seçip **OK** düğmesine basın.
⇒ Harici veri ortamı otomatik olarak yapılandırılıp **Disk Kurulumu Tamamlandı** mesajı görüntülenir.

Notlar:





- Bu işlem bir harici veri ortamı televizyona ilk defa takıldığında ya da harici veri ortamı televizyon tarafından biçimlendirildiğinde yapılması gerekmektedir.
- Bu işlem için 4 GB'dan büyük bir harici disk kullanılması gerekmektedir.
- Otomatik kurulum 32GB altı disklerde 4GB, 32GB üstü disklerde 16GB zaman kaydırma alanı oluşturur.
- 4. Yayına dönmek için **⏪** düğmesine basın.

10.6.2 Manuel Kurulum



1. Harici veri ortamını televizyonun USB girişine takın.

Not:

- Zaman Kaydırma disk kurulumu yapabilmek için **Zaman Kaydırma Modu, Açık** seçilmiş olmalıdır.
- Zaman kaydırma fonksiyonları ekran klavyesinde yer alır, ekran klavyesini açmak için  düğmesine basıp ilgili fonksiyonu seçin.

2. Yayın sırasında ekran klavyesinden  düğmesini seçip  basın.
⇒ **Disk Kurulumu** menüsü görüntülenir.
3. ▼ düğmesiyle **Manuel** öğesini  düğmesiyle onaylayın.
4. Veri ortamını biçimlendirmek için **Biçimlendir**'i veya biçimlendirmeden devam etmek için **Atla** 'yı seçip  düğmesine basın.

Önemli:

- Daha iyi bir performans için veri ortamını biçimlendirmeniz önerilir.
 - Bu işlem harici veri ortamındaki tüm veriyi silecektir.
5. Biçimlendirme uyarı mesajı görüntülenir **Biçimlendir**'i seçip  düğmesine basın.
⇒ Biçimlendirme ilerlemesi ekranda görüntülenir.
 6. Biçimlendirme tamamlandığında veri ortamının boyutuna göre zaman kaydırma için ayırmak istediğiniz boyutu ▲/▼ düğmesiyle seçip  düğmesine basın.
⇒ Veri ortamı manuel olarak yapılandırılıp **Disk Kurulumu Tamamlandı** mesajı görüntülenir.
 7. Yayına dönmek için  düğmesine basın.

10.7 Zaman Kaydırma ve Sürekli Kayıt ile Programlarının Duraklatılması





İzlediğiniz bir programı duraklatabilirsiniz. Örneğin bir film seyrederken telefon çaldı filmi durdurup hiçbir şey kaçırmadan kaldı-

ğınız yerden devam edin. Son sahne görüntüsü durdurulur ve zaman kaydırma harici veri ortamına kaydedilir.









Sürekli kayıt özelliği ile TV o an izlemekte olduğunuz kanalı harici veri ortamında oluşturduğunuz zaman kaydırma belleği kadar kaydeder. Böylece izlemekte olduğunuz kanalda geriye doğru gidebilirsiniz.

Not:

- Kesintisiz bir kalıcı zaman kaydırma için harici USB disk sürücüsü kullanın.
- Zaman kaydırma fonksiyonları ekran klavyesinde yer alır, ekran klavyesini açmak için  düğmesine basıp ilgili fonksiyonu seçin.

1. Yayın sırasında ekran klavyesinden  düğmesini seçip  basın.
⇒ Televizyon görüntüsü durdurulur ve gecikme süresi görüntülenir.
2. Yayına kaldığı yerden devam etmek için ekran klavyesinden  düğmesini seçip  basın.
⇒ Siz yayını izlerken, sistem de bunu kaydetmeye devam eder.

Notlar:

- Aşağıdaki işlevleri zaman kaydırma modunda kullanılabilir.
 - Hızlı geri sarma, istenilen hız için ◀ düğmesine veya ekran klavyesinden  düğmesini seçip  basın;
 - Hızlı ileri sarma, istenilen hız için ▶ düğmesine veya ekran klavyesinden  düğmesini seçip  basın;
 - Duraklatmak için ekran klavyesinden  düğmesini seçip  basın.
3. Zaman kaydırmayı durdurmak için ekran klavyesinden  düğmesini seçip  basın.

10.8 Programları Kaydetme

Bir televizyon kanalını kaydedebilirsiniz. Kayıt verileri harici veri ortamında saklanır ve bu kayıtlar televizyon aracılığıyla yönetilir. Minimum 1 dakikalık kayıt süresi için 44MB ila 110 MB'lık hafıza gereklidir.

Notlar:

- Kayıt işlemleri, yalnızca FAT ve FAT32 formatlı sabit disk ve USB belleğe yapılabilir.
- Cihaz elektrostatik yük boşaltımı nedeniyle veri oynatma / paylaşma / kayıt modundan kurtarılamazsa, kullanıcı müdahale etmesi gerekir.
- Harici veri ortamı kayıt esnasında çıkarılması durumunda kayıt otomatik olarak iptal edilir ve harici veri ortamına kaydedilemez.

1. Kaydı başlatmak için **1...0** düğmesiyle kanalı seçin.
2. Kumanda üzerinde bulunan **[Kumanda]** düğmesine basın, ekran klavyesinden **[Yüksek]** düğmesini seçip **OK** düğmesine basın.
 - ⇒ Kayıt bilgisi görüntülenir: Kayıt sembolü, kanal adı, program ve kayıt süresi.
 - ⇒ Bu bilgiler kısa süre sonra kaybolur ekranın sol alt köşesinde **REC** sembolü ve kayıt süresi görüntülenir.

10.8.1 Kayıt Sırasında Televizyonun Bekleme Konumuna Alınması

1. Kaydı başlatmak için **1...0** veya **[Kumanda]** düğmesiyle kanalı seçin.
2. Kumanda üzerinde bulunan **[Kumanda]** düğmesine basın, ekran klavyesinden **[Yüksek]** düğmesini seçip **OK** düğmesine basın.
3. Televizyonu bekleme konumuna almak için **[Güç]** düğmesine basın.

10.8.2 Kanal Listesinden Bir Programı Kaydetme

1. **OK** düğmesine basarak kanal listesini açın.

2. **[Yüksek]** düğmesiyle bir kanal seçin ve **OK** düğmesiyle onaylayın.
3. Kumanda üzerinde bulunan **[Kumanda]** düğmesine basın, ekran klavyesinden **[Yüksek]** düğmesini seçip **OK** düğmesine basın.
 - ⇒ Kayıt bilgisi görüntülenir: Kayıt sembolü, kanal adı, program ve kayıt süresi.
 - ⇒ Bu bilgiler kısa süre sonra kaybolur ekranın sol alt köşesinde **REC** sembolü ve kayıt süresi görüntülenir.
4. Kaydı durdurmak için **[Kumanda]** düğmesine basın, ekran klavyesinden **[Yüksek]** düğmesini seçip **OK** düğmesine basın.

10.9 Kayıt Zamanlayıcısı









10.9.1 Bir Kayıt Programlama

1. TV modunda **[Kumanda]** düğmesine basın.
2. **[Yüksek]** ardından **[Yüksek]** düğmesiyle **Program Listesi**'ni seçip **OK** düğmesine basın.
 - ⇒ **Program Listesi** menüsü görüntülenir.
3. Yayın kaydı programlamak için **Ekle**'yi seçip **OK** düğmesine basın.
4. Kayıt için gereken bilgileri girip **Tamam**'i **[Yüksek]** (yeşil) düğmesiyle seçin.
 - ⇒ **Program Listesi** menüsünde programlanmış olduğunuz kayıt görüntülenir.



10.9.2 Elektronik Program Rehberi Kullanarak Kayıt Zamanlayıcı Eklenmesi

Kayıt için elektronik program rehberi bilgileri kullanılabilir.

1. Elektronik TV rehberini başlatmak üç farklı yöntem vardır.
 - **[Kumanda]** düğmesine basıp, ekran klavyesinden **[Guide]** düğmesini seçip **OK** düğmesine basın.
 - veya;

- TV modunda  ardından  düğmesine basın **Program Rehberi**'ni seçip  düğmesine basın;
 - veya;
 - TV modunda  düğmesine basın.
 - Elektronik TV Rehberi görüntülenir.
2. Kayıt zamanlayıcısı eklemek istediğiniz kanalı /, düğmesiyle seçin.
 3. Kayıt zamanlayıcısı eklemek istediğiniz programı / düğmesiyle seçip  düğmesiyle onaylayın.
 - ⇒ **Program Listesi - Ekle** menüsü görüntülenir.
 4. **Program Türü** öğesinden **Kaydet** seçimini yapın.
 5. **Tekrarlama Türü** öğesinden (**Bir Defa**, **Hafta** veya **Her Gün**) seçimini yapın.

Not:







- Bir programı elektronik program rehberinde belirtilen yayın saatinden farklı bir saat aralığına, kayıt zamanlayıcısı eklemek için **Etkinlik Modeli** öğesinden **Zamanlama Programı** seçimini yapın.
6. Ayarları kaydetmek için  (yeşil) düğmesine basın.
 7. Önceki menüye dönmek için  Home menüsüne dönmek için  düğmesine basın.

Notlar:













- Zamanlayıcı kaydı başlamadan önce bir uyarı iletisi görüntülenir ve 15 saniye geriye sayarak kanala geçmek için fırsat verir. 15 saniye sonunda kaydedilecek olan kanal otomatik olarak açılır.
- Zamanlayıcı kaydı, kayıttan yürütme sırasında başlarsa, kayıttan yürütme durdurulur. Uyarı ekranında Evet seçeneği seçilmediği takdirde geri sayım tamamlandığında kayıt otomatik olarak başlar.
- **Sadece UPC müşterileri için Not:** Bir program kaydedilirken, muhtemel Program Kılavuzu hataları dolayısıyla önceki veya sonraki programın bir kısmının kayda dahil edilmesi söz konusu olabilir.

Böyle bir durumda, bu programlardan biri veya daha fazlasında aile koruma derecelendirmesi varsa, tüm kayıt için en yüksek seviyedeki aile koruma derecesinin geçerli olacağını göz önünde bulundurun.

10.9.3 Bilgileri Manuel Girerek Kayıt Zamanlayıcı Eklenmesi

1. TV modunda  ardından  düğmesiyle **Kaydet** sekmesini seçin.
2.  düğmesiyle **Program Listesi**'ni seçip  düğmesine basın.
3. **Bilgi** menüsü görüntülenir.  düğmesiyle **Ekle** öğesini seçip  düğmesiyle onaylayın.

Not:

- Daha önceden programlanmış bir zamanlayıcı varsa **Bilgi** menüsü görüntülenmeden, Program Listesi menüsü görüntülenir. Bu durumda zamanlayıcı eklemek için  (sarı) düğmesine basın.
4. **Kanal Bilgisi**'ni seçip  düğmesine basın. / düğmesiyle kaydedeceğiniz kanalı seçip  düğmesine basın.
 5. **Başlangıç Tarihi**'ni seçip  düğmesine basın.  ...  düğmesiyle yıl, ay ve gün bilgisini girip  (yeşil) düğmesine basın.
 6. **Başlangıç Zamanı**'ni seçip  düğmesine basın.  ...  düğmesiyle saat, dakika ve saniye bilgisini girip  (yeşil) düğmesine basın.
 7. **Durdurma Zamanı**'ni seçip  düğmesine basın.  ...  düğmesiyle saat, dakika ve saniye bilgisini girip  (yeşil) düğmesine basın.
 8. **Program Türü**'nü seçip  düğmesine basın. / düğmesiyle **Kaydet** seçimini yapıp  (yeşil) düğmesine basın.

9. **Tekrarlama Türü**'nü seçip **OK** düğmesine basın. **▲/▼** düğmesiyle (**Bir Defa, Her Gün** veya **Hafta**) seçimini yapip **OK** (yeşil) düğmesine basın.
10. **Etkinlik Modeli**'ni **◀/▶** düğmesiyle **Zamanlama Programı** seçip **OK** (yeşil) düğmesine basın.
11. Zamanlayıcıyı kaydetmek **OK** (yeşil) düğmesine basın.
12. Önceki menüye dönmek için **←** Home menüsüne dönmek için **ⓘ** düğmesine basın.

10.9.4 Kayıt Zamanlayıcısının Düzenlenmesi

Programlanmış zamanlayıcıları değiştirebilirsiniz.

1. TV modunda **⊗** ardında **▼** düğmesiyle **Kaydet** sekmesini seçin.
2. **▶** düğmesiyle **Program Listesi**'ni seçip **OK** düğmesine basın.
⇒ Programlanmış kayıt zamanlayıcıları görüntülenir.
3. **▲/▼** düğmesiyle düzenlemek istediğiniz kayıt zamanlayıcısını seçip **OK** (kırmızı) düğmesine basın.
4. Kayıt zamanlayıcısını düzenleyin.
5. Değişiklikleri kaydetmek **OK** (yeşil) düğmesine basın.

10.9.5 Kayıt Zamanlayıcısının Silinmesi

Programlanmış zamanlayıcıları silebilirsiniz.

1. TV modunda **⊗** ardından **▼** düğmesiyle **Kaydet** sekmesini seçin.
2. **▶** düğmesiyle **Program Listesi**'ni seçip **OK** düğmesine basın.
⇒ Programlanmış kayıt zamanlayıcıları görüntülenir.

3. **▲/▼** düğmesiyle silmek istediğiniz kayıt zamanlayıcısını seçip **OK** (mavi) düğmesine basın.
4. Zamanlayıcıyı silmek için **◀/▶** düğmesiyle **Evet**'i veya silme işlemi iptal etmek için **Hayır**'ı seçip **OK** düğmesine basın.

10.10 Oynatma

Kaydedilen programların tamamı harici veri ortamında saklanır. Harici veri ortamındaki arşivi **Kaydedilenler Listesi** menüsünden görüntüleyebilirsiniz.

10.10.1 Kayıtlı Dosyalar Listesinden Bir Kayıt Oynatma

Kayıtlı dosyalar listesinden bir yayını seçme









1. TV modunda **⊗** düğmesine basıp **▼** düğmesiyle **Kaydet** sekmesini seçin.
2. **▶** düğmesiyle **Kaydedilenler Listesi**'ni seçip **OK** düğmesine basın.
⇒ **Kaydedilenler Listesi** görüntülenir.
3. **▲/▼** düğmesiyle oynatmak istediğiniz yayını seçin ve **OK** düğmesiyle oynamayı başlatın.
4. Oynatmayı duraklatmak için **⏸** düğmesine basıp, ekran klavyesinden **||** düğmesini seçip **OK** düğmesine basın.
5. Oynatmayı durdurmak için **⏹** düğmesine basıp, ekran klavyesinden **■** düğmesini seçip **OK** düğmesine basın.

10.10.2 İleri / Geri Görüntü Arama

1. Oynatma hızını (2x, 4x, 8x, 16x veya 32x) seçmek için oynatma sırasında devamlı olarak düğmesine basın.
⇒ Görüntü geriye doğru aranır.
2. oynatma hızını (2x, 4x, 8x, 16x veya 32x) seçmek için devamlı olarak düğmesine basın.
⇒ Görüntü ileri doğru aranır.

10.11 Kaydedilenler Listesinden Kaydedilmiş Yayınların Silinmesi

Kaydedilmiş yayınları Kaydedilenler listesinden silebilirsiniz.

1. TV modunda  düğmesine basıp  düğmesiyle **Kaydet** sekmesini seçin.
2.  düğmesiyle **Kaydedilenler Listesi** öğesini seçip  düğmesiyle onaylayın.
⇒ **Kaydedilenler Listesi** görüntülenir.
3. / düğmesiyle silmek istediğiniz kaydı seçin  (sarı) düğmesine basın.
4. Silme işlemi onaylamak için **Evet**'i veya silme işlemi iptal etmek için **Hayır**'ı seçin.
5. Yayına dönmek için  düğmesine basın.

11 USB Oynatıcı

11.1 Dosya Formatları

Televizyonunuzu aşağıdaki dosya formatlarıyla USB girişi üzerinden kullanabilirsiniz:

11.1.1 Video Verileri

Video sıkıştırma / çözme (codec) işlemi, depolama alanını azaltmak ve görüntü kalitesinden ödün vermemek üzere tasarlanmıştır.

Televizyonunuz XVID, H.264/MPEG-4 AVC (L4.1, Ref. Frames:4), MPEG-4, MPEG-2, MPEG-1, MJPEG, MOV standartları ile sıkıştırılmış video verilerinin oynatabilmesini sağlar.

Cihazın desteklediği dosya uzantıları: ".avi", ".mkv", ".mp4", ".ts", ".mov", ".mpg", ".dat", ".vob", ".divx" Bu dosyalarda video verisinin yanında MP3, AAC veya Dolby Digital kullanılarak sıkıştırılmış ve "paketlenmiş" ses verileri vardır.

Format (codec) bilgisi dosya içeriğinde saklı olup, dosya uzantısı ile farklılık gösterilebilir. İçeriğinde divx codec'i barındıran ".avi", ".mkv" ve ".divx" uzantılı dosyalar oynatılmamaktadır.

11.1.2 Ses Verileri

Televizyonunuz MP3, AAC standartları ile kodlanmış ses verilerinin oynatılabilmesini sağlar.

MP3, MPEG-1 Ses Düzeyi 3'ü belirtir ve MPEG (Motion Picture Expert Group) tarafından geliştirilen MPEG-1 standardına göre dir.

AAC İleri Ses Kodlamasını belirtir (Advanced Audio Coding) ve MPEG tarafından geliştirilmiştir. AAC aynı veri-oranında (bit rate) daha yüksek ses kalitesini sunar.

Cihazın desteklediği dosya uzantıları: ".mp3", ".mp2", ".m4a", ".aac", ".wav"

MP3 dosyaları bilgisayardaki klasör ve alt klasörlere benzer şekilde düzenlenebilir.

11.1.3 Görüntü Verileri

Televizyonunuz JPEG, PNG, BMP türündeki resim verilerini gösterilebilmesini sağlar.

JPEG, Joint Picture Experts Group'un kısaltmasıdır. Bu işlem resim dosyalarını sıkıştırmak amacıyla tasarlanmıştır.

PNG ve BMP standartları resim verilerini kayıpsız olarak sıkıştırmak için tasarlanmıştır. Resim dosyaları, diğer dosya türleri ile birlikte veri ortamına kaydedilebilir.

Bu dosyalar klasör ve alt klasörler şeklinde düzenlenebilir.

11.2 Harici Veri Ortamının Bağlanması

Harici Veri ortamını bağlamadan önce, televizyonu bekleme (stand-by) moduna almanız tavsiye edilir. Cihazın bağlantısını yapın ve televizyonu yeniden açık duruma getirin. Veri ortamının bağlantısını kesmeden önce, televizyon bekleme (stand-by) moduna getirilmelidir; aksi takdirde, dosyalar zarar görebilir.

Notlar:

- USB standardına göre televizyonun **USB1** soketi, 500 mA'lık akımı destekler. Harici sabit disk vb. gibi daha yüksek güç harcayan cihazlarınızı televizyonun sadece **USB2 (HDD)** ara yüzüne bağlayabilirsiniz.
- **USB2 (HDD)** USB ara yüzüne bağlanılan harici sabit disk ile beraber güç kablosu kullanıldığı durumlarda TV kapatıldığında harici hard diskin de güç kablosu çekilmelidir.
- USB Aygıtından herhangi bir dosya okunurken USB Aygıtının TV'den çıkarılması gerekmektedir.
- ITE (Bilgi Teknolojisi Donanımları) cihazları için EN 55022/EN 55024'te tanımlandığı üzere, iki yönlü veri aktarımı mümkün değildir.
- USB üzerinden aktarım, kendi başına bir çalışma modu değildir. Bu, yalnızca ek bir fonksiyondur.

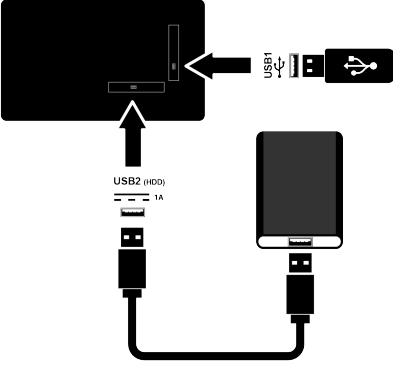

1. Harici sabit diski **USB2 (HDD)** soketine takın veya bellek çubuğunu televizyonun **USB1** soketine takın.

11.3 Harici Veri Ortamının Çıkartılması

Harici veri ortamını çıkarmadan önce veri ortamının TV ile bağlantısını kesin.

1. **Home** düğmesine basın.
2. **Ayarlar**'ı seçip **OK** düğmesine basın.
3. **▼** düğmesiyle **Sistem**'i seçip **OK** düğmesine basın.
4. **▼** düğmesiyle **Depolama**'yı seçip **OK** düğmesine basın.

5. **▲/▼** düğmesiyle çıkartmak istediğiniz harici veri ortamını seçip **OK** düğmesine basın.

6. **Çıkar**'ı seçip **OK** düğmesine basın.

⇒ - **güvenli bir şekilde çıkartıldı** mesajı görüntülenir.

7. Veri ortamını soketten çıkartın.

11.4 Multi Medya Player Menüsü

Multi Medya Player dosya tarayıcı, harici veri ortamında bulunan video, ses, resim ve metin verilerini gösterir.

Bir harici veri ortamı farklı dosya formatlarını içeriyorsa, dosya formatı seçimi ile çalmak / oynatmak / görüntülemek için ihtiyaç duymayacağınız verileri (Video dosyası, Ses dosyası, Resim dosyası veya Metin dosyası) devreden çıkarabilir, böylece sadece görüntülemek istediğiniz formattaki dosyaları oynatabilirsiniz.

1. **Home** düğmesine basın.
2. **Uygulamalar** sekmesinde **◀/▶** düğmesiyle **USB** uygulamasını seçip **OK** düğmesine basın.
⇒ Dosya formatı seçimi görüntülenir.
3. **◀/▶** düğmesiyle oynatmak istediğiniz dosya formatını **Video**, **Fotoğraf**, **Müzik** seçimini yapıp **OK** düğmesine basın.
⇒ Seçtiğiniz dosya formatına ait dosya tarayıcısı menüsü görüntülenir.

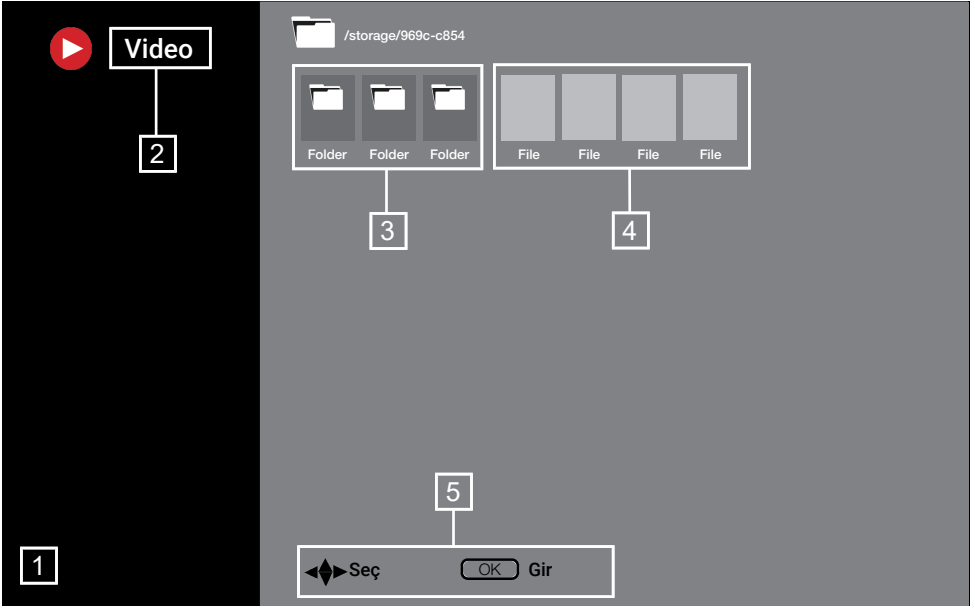

Dosya tarayıcısı

1. Dosya tarayıcısı
2. Veri tipi
3. Veri ortamı klasörleri
4. Veri ortamı dosyaları
5. Seçenekler

11.5 Oynatma/Çalma Temel Fonksiyonlar

1. Dosya tarayıcısından oynatılmak istenen dosyayı ◀/▶/▲/▼ düğmesiyle seçip **OK** düğmesine basın.
2. Oynatmayı duraklatmak için **OK** düğmesine basın.
3. Oynatmaya devam etmek için **OK** düğmesine basın.
4. Oynatmayı sona erdirmek için ◀ düğmesine basın.
⇒ Dosya tarayıcı görünür.

Notlar:

- USB oynatıcı desteklenen bazı dosya formatları, desteklenen dosya uzantısına sahip olmasına rağmen, bu dosyaların oluş-

turma (sıkıştırma) biçimlerini bağlı olarak oluşabilecek problemlerden dolayı çalışmayabilir.

- Film dosyasından izleyeceğimiz filmler sadece .srt, .sub, .ass, .ssa, .smi formatındaki altyazıları desteklemektedir. Altyazı ile film dosyasının isimleri aynı olmalıdır. Aksi takdirde alt yazı görüntülenmez.

11.6 İlave Oynatma Fonksiyonları

Kullanılan dosya biçimlerine bağlı olarak, aşağıdaki ilave fonksiyonları kullanmak mümkündür.

11.6.1 Tüm Dosya Formatlarında Bilgileri Görüntüleme

1. Oynatma / çalma sırasında **ⓘ** düğmesine basın.
2. **Bilgileri Göster**'i seçip **OK** düğmesine basın.
⇒ Dosya bilgileri görüntülenir.
3. Menüden çıkmak için ◀ düğmesine basın.

11.6.2 İleri / Geri Görüntü Arama

1. Oynatma esnasında istenilen süreye gitmek için kumanda üzerinde ◀/▶ basın.

11.6.3 Video Dosyalarında İstenilen Süreye Gitme

1. Oynatma sırasında ⏸ düğmesine basın.
2. ▲/▼ düğmesiyle **Ara**'yı seçip **OK** düğmesine basın.
3. **1** ... **0** düğmeleriyle gidilmesi istenen süreyi girip **OK** düğmesine basın.

11.6.4 Tekrarlama Fonksiyonu

(yalnızca video ve ses dosyaları)

1. Oynatma sırasında ⏮ düğmesine basın.
2. ▲/▼ düğmesiyle **Tekrarla**'yı seçip **OK** düğmesine basın.
3. ▲/▼ düğmeleriyle **Yok, Birini Tekrarla** veya **Tümünü Tekrarla**'yı seçip **OK** düğmesine basın.

11.6.5 Video Dosyalarında Görüntü Ayarları

Video dosyalarını oynatırken görüntü ayarlarını değiştirebilirsiniz.

1. Oynatma / çalma esnasında ⏸ düğmesine basın.
2. **Resim Ayarları** ögesini seçip **OK** düğmesiyle onaylayın.
⇒ **Resim** menüsü görüntülenir.

Not:

- Diğer ayarlar için Görüntü Ayarları [▶ 31] bölümüne bakın.

11.6.6 Video ve Ses Dosyalarında Ses Ayarları

Video ve ses dosyalarını oynatırken ses ayarlarını değiştirebilirsiniz.

1. Oynatma / çalma esnasında ⏸ düğmesine basın.

2. **Ses Ayarları**'nı seçip **OK** düğmesine basın.

Not:

- Diğer ayarlar için **Ses Ayarları** bölümüne bakın.

11.6.7 Ses Dosyalarını Karışık Çalma

Harici veri ortamında bulunan ses dosyalarını karışık oynatabilirsiniz.

1. Oynatma sırasında ⏸ düğmesine basın.
2. Karıştırma seçeneğini **Açık** seçip **OK** düğmesine basın.
⇒ Harici veri ortamında bulunan şarkılar karışık olarak oynatılır.

Not:

- Harici veri ortamında bulunan şarkıları sıra ile oynatmak için **Karıştırma Kapalı**'yı seçin.

11.6.8 Ses Dosyalarını Ekran Kapalı Çalma

Harici veri ortamında bulunan ses dosyalarını oynatırken ekranı kapatabilirsiniz.

1. Oynatma esnasında ⏸ düğmesine basın.
2. ▲/▼ düğmesiyle **Görüntüyü Kapat**'ı seçip **OK** düğmesine basın.
⇒ Güç menüsü görüntülenir.
3. ▲/▼ düğmesiyle **Görüntüyü Kapat**'ı seçip **OK** düğmesine basın.
⇒ TV Ekranı kapanır ses dosyaları oynatılmaya devam eder.
4. Görüntüyü tekrar açmak için ⏪ düğmesine basın.

11.6.9 Resim Görüntüsünü Döndürme

(yalnızca resim dosyaları)

1. Resimler 90° döndürülebilir.
2. Oynatma sırasında ⏸ düğmesine basın.

3. ▲/▼ düğmesiyle **Döndür**'ü seçip **OK** düğmesine basın.

⇒ Resim, 90° saat yönünde veya saat yönü tersine döner.

11.6.10 Resim Görüntüsünü Büyütme (Zoom)

(yalnızca resim dosyaları)

1. Oynatma sırasında **⊗** düğmesine basın.

2. ▲/▼ düğmesiyle **Zoom**'u seçip **OK** düğmesine basın.

3. ▲/▼ düğmeleriyle **1X**, **2X** veya **4X** seçimini yapıp **OK** düğmesine basın.

12 Google TV™

12.1 Şartlar, Koşullar ve Gizlilik

Televizyonunuz ilk kurulumunda size kabul etmeniz ya da reddetmeniz için Google tarafından bir Hizmet Şartları sayfası gösterilir. Bu sayfada Kabul et seçeneği ile birlikte "Google Hizmet Şartları", "Google Gizlilik Politikası" ve "Google Play Hizmet Şartları" için ziyaret edebileceğiniz web sayfaları için butonlar bulunmaktadır.

Lütfen bu sözleşmeleri ilgili web sayfalarını ziyaret detaylarıyla birlikte okuyunuz ve ona göre Kabul et seçeneğini seçiniz.

Bu adımda Kabul et seçeneğini seçmezseniz Google TV özelliklerini kullanamazsınız. Yine ilk kurulumda, Akıllı TV Hizmet Koşulları görüntülenir. Bu sözleşmede televizyonunuzda verilen hizmetlerin koşulları detaylıca anlatılır ve veri işleme ile ilgili detaylı bilgiler verilir. Lütfen bu sözleşmeyi dikkatlice okuyunuz.

12.2 Google Hesabıyla Oturum Açma

İlk kurulumda mevcut bir Google hesabı ile oturum açtıysanız bu adımı atlayın.

1. **Ana Ekran** menüsünden **Kontrol Paneli**'ni seçip **OK** düğmesine basın.
2. **Ayarlar**'ı seçip **OK** düğmesine basın.
3. **Google TV'yi kur**'u seçip **OK** düğmesine basın.
⇒ **Google TV** menüsü görüntülenir.
4. **Google TV'yi kur**'u seçip **OK** düğmesine basın.
⇒ **Oturum aç** menüsü görüntülenir.
5. Mail adresini ekran klavyesinden girin.
⇒ Devam etmek için ekrandan → tuşunu seçip **OK** düğmesine basın.
6. Hesap şifresini ekran klavyesinden girin.
⇒ Devam etmek için ekrandan → tuşunu seçip **OK** düğmesine basın.

7. Televizyon ve telefonunuzun ekranında görüntülenen yönergeleri izleyin.
⇒ **Hizmet Şartları** menüsü görüntülenir.
8. **Kabul Et**'i seçip **OK** düğmesine basın.
⇒ **Google Hizmetleri** menüsü görüntülenir.
9. **Kabul Et**'i seçip **OK** düğmesine basın.
⇒ **Google Asistan** menüsü görüntülenir.
10. **Devam**'ı seçip **OK** düğmesine basın.
11. Desteklenen tüm tv uygulamalarında arama yapabilmek için **İzin Ver**'i seçip **OK** düğmesine basın veya **Hayır**'ı seçip **OK** düğmesine basın.
12. Aboneliklerinizin olduğu uygulamalardan yüklemek istediklerinizi listeden seçip devam etmek için **Onayla**'yı seçip **OK** düğmesine basın.
⇒ **Yayın Kaynağı** menüsü görüntülenir.
13. Daha önce kanal araması yapılmış ise **Atla** 'yı seçip **OK** düğmesine basın.











Not:

- Daha önce kanal araması yapmadıysanız anten tipinize göre 19. sayfadan devam edin.

14. **SON**'u seçip **OK** düğmesine basın.
⇒ Uygulamalarınız yükleniyor menüsü görüntülenir. Uygulama yüklemesinin tamamlanmasını bekleyin.
15. **Keşfetmeye Başlayın** menüsü görüntülenir, oturum açmaya tamamlamak için **OK** düğmesine basın.









12.3 Farklı Google Hesabı Ekleme

Google TV'ye birden fazla hesap ekleyebilir ve her kullanıcı kendi profilini oluşturarak özel öneriler ve kişisel izleme listesinin de olduğu daha kişiselleştirilmiş bir deneyim yaşar.

1.  düğmesine basın.
⇒ **Hesap Seçin** menüsü görüntülenir.
2. **+Hesap Ekle**'yi seçip  düğmesine basın.
⇒ **Hesap Ekle** menüsü görüntülenir.
3. **Hesap Ekle**'yi seçip  düğmesine basın.
⇒ **Oturum aç** menüsü görüntülenir.
4. Ekrandaki yönergeleri takip edin.
Not:
 - Aşağıdaki bilgiler TV'de oturum açma için verilmiştir.
5. Mail adresini ekran klavyesinden girin.
⇒ Devam etmek için ekrandan → tuşunu seçip  düğmesine basın.
6. Hesap şifresini ekran klavyesinden girin.
⇒ Devam etmek için ekrandan → tuşunu seçip  düğmesine basın.
7. Televizyon ve telefonunuzun ekranında görüntülenen yönergeleri izleyin.
⇒ **Hizmet Şartları** menüsü görüntülenir.
8. **Kabul Et**'i seçip  düğmesine basın.
⇒ **Google Hizmetleri** menüsü görüntülenir.
9. **Kabul Et**'i seçip  düğmesine basın.
⇒ **Google Asistan** menüsü görüntülenir.
10. **Devam**'ı seçip  düğmesine basın.
11. Desteklenen tüm tv uygulamalarında arama yapabilmek için **İzin Ver**'i seçip  düğmesine basın veya **Hayır**'i seçip  düğmesine basın.
12. Aboneliklerinizin olduğu uygulamalardan yüklemek istediklerinizi listeden seçip devam etmek için **Onayla**'yı seçip  düğmesine basın.
13. Uygulama yüklemesi tamamlandı **Ana Ekran** menüsü görüntülenir.

12.4 Çocuklar için Google Hesabı Ekleme

Çocuklar için ebeveyn denetimleri ve ekran süresi sınırları olan görüntüleme deneyimi oluşturun.

1.  düğmesine basın.
⇒ **Hesap Seçin** menüsü görüntülenir.
2. **+Hesap Ekle**'yi seçip  düğmesine basın.
⇒ **Hesap Ekle** menüsü görüntülenir.
3. **Çocuk Ekle**'yi seçip  düğmesine basın.
4. **Başlayın**'ı  düğmesine basın.
5. Birden fazla kullanıcı eklenmişse çocuk profilini kuracak kullanıcıyı seçip  düğmesine basın.
⇒ Ebeveyn hesabı ve hesaba bağlı çocuk hesapları görüntülenir.
6. Eklemek istediğiniz çocuk hesabını seçip  düğmesine basın.
7. Çocuğunuzun hesap şifresini ekran klavyesinden girin.
⇒ Devam etmek için → tuşunu seçip  düğmesine basın.
⇒ **Ebeveyninizi seçin** menüsü görüntülenir.
8. Ebeveyn hesabını seçip  düğmesine basın.
⇒ Ebeveyn şifre menüsü görüntülenir.
9. Ebeveyn şifresini ekran klavyesinden girin.
⇒ Devam etmek için ekrandan → tuşunu seçip  düğmesine basın.
10. Televizyon ve telefonunuzun ekranında görüntülenen yönergeleri izleyin.
⇒ **PIN Ayarları** menüsü görüntülenir.

11. İleri'yi seçip **OK** düğmesine basın.

⇒ **PIN oluşturma adımları** menüsü görüntülenir.

12. **Anladım**'i seçip **OK** düğmesine basın.

13. PIN kodunu girin.

14. PIN kodunu tekrar girip doğrulayın.

⇒ **Uygulama seçin** menüsü görüntülenir.

15. İleri'yi seçip **OK** düğmesine basın.

⇒ **Çocuklara yönelik uygulamalar** menüsü görüntülenir.

16. Yüklenmesini istediğiniz uygulamaları seçip **OK** düğmesine basın.

17. Cihazda yüklü uygulamalardan izin vermek istediğiniz uygulamayı seçip **OK** düğmesine basın.

⇒ Uyarı ekranı görüntülenir.

18. **İzin Ver**'i seçip **OK** düğmesine basın.

19. **Yükle ve devam et**'i seçip **OK** düğmesine basın.

20. İleri'yi seçip **OK** düğmesine basın.

⇒ Çocuk profili kullanım yönergeleri görüntülenir.

21. **OK** düğmesine ard arda basıp devam edin.

22. **Başlayalım**'i seçip **OK** düğmesine basın.

23. Çocuk profili ekleme işlemi tamamlandı çocuk profili ana ekranı **Ana Ekran** menüsü görüntülenir.

12.5 Kullanıcı Hesabı Değiştirme

Google TV'ye birden fazla hesap eklenmişse kullanıcılar hesaplar arası geçiş yapabilir ya da eklenmişse çocuk hesabına geçiş yapabilir.

1. **👤** düğmesine basın.

⇒ **Hesap Seçin** menüsü görüntülenir.

2. **◀/▶** düğmesiyle geçmek istediğiniz hesabı seçip **OK** düğmesine basın.

3. Seçtiğiniz hesabın **Ana Ekran** görüntülenir.

Not:

- Bir çocuk hesabı seçiliyken hesap değiştirilmek istendiğinde çocuk hesabı oluşturulurken ayarlamış olduğunuz pin kodunu girmeniz gerekmektedir.

12.6 Kullanıcı Hesabı Kaldırma

Google TV'ye eklenen hesap ve hesap ayarlarını kaldırın.

1. **Ana Ekran** menüsünde **🔒** düğmesine basın.

2. **◀/▶/▲/▼** düğmesiyle **⚙️** Ayarlar'ı seçip **OK** düğmesine basın.

3. **▼** düğmesiyle **Hesaplar ve Profiller**'i seçip **OK** düğmesine basın.

⇒ **Hesaplar ve Profiller** menüsü görüntülenir.

4. Kaldırmak istediğiniz hesabı seçip **OK** düğmesine basın.

5. **Kaldır**'i seçip **OK** düğmesine basın.

⇒ Uyarı mesajı görüntülenir.

6. İşlemi tamamlamak için **Kaldır**'i, iptal etmek için **İptal**'i seçip **OK** düğmesine basın.

12.7 Kullanıcı Hesabı Ayarları

Google TV'ye eklenen hesabın ayarlarını değiştirebilirsiniz.

1. **Ana Ekran** menüsünde **🔒** düğmesine basın.

2. **◀/▶/▲/▼** düğmesiyle **⚙️** Ayarlar'ı seçip **OK** düğmesine basın.

3. **▼** düğmesiyle **Hesaplar ve Profiller**'i seçip **OK** düğmesine basın.

⇒ **Hesaplar ve Profiller** menüsü görüntülenir.

4. Ayarlarını görüntülemek istediğiniz hesabı seçip **OK** düğmesine basın.

- ▲/▼ ile istenilen satırı/işlevi seçin, ◀/▶ veya seçip **OK** düğmesiyle değeri/seçeneği seçin.
- Önceki menüye dönmek için ⬅ düğmesine basın.

12.8 Home Menü (Ana Ekran)

Televizyonunuz, Google TV işletim sisteminde sahiptir. Akıllı telefonunuzda veya tabletinizde olduğu gibi yeni Google TV'niz de dilediğiniz en pratik uygulamaları bulabilirsiniz. TV izleyebilir, çevrimiçi oyunlar oynayabilir, video, resim, müzik, sosyal paylaşım uygulamaları, en popüler haber ve spor uygulamalarını kullanmak için TV'nizi ev ağınıza ve İnternet'e bağlamanız yeterlidir.

Android akıllı telefonunuzda veya tabletlerde olduğu gibi ana ekran menüsü televizyonunuzun merkezidir. Ana Ekran menüsü, uygulama ve canlı TV eğlence seçeneklerinde gezinerek ne izleyeceğinize karar verebilirsiniz. Ana ekran menüsünde, favori uygulamalarınızdan harika içerikleri keşfetmenizi sağlayacak kanallar vardır.

Televizyonun Home menüsüne ulaşmak için **Home** düğmesine basmanız yeterlidir.

Not:

- Home menüsünün görüntüsü Google yazılım güncellemeleri ile değişiklik gösterebilmektedir.

12.9 Home Menüsünü Açma

- Home** düğmesine basın.
- ◀/▶/▲/▼ düğmesiyle bir uygulamayı seçip açmak / başlatmak için **OK** düğmesine basın.
- Ana ekrana dönmek için ⬅ düğmesine ardarda veya **Home** düğmesine basın.

Not:

- Ana Ekran** açılırken, arka planda oynatılan uygulama / içerik durdurulur. Devam etmek için Ana ekranından uygulamayı veya içeriği tekrar seçmeniz gerekir.

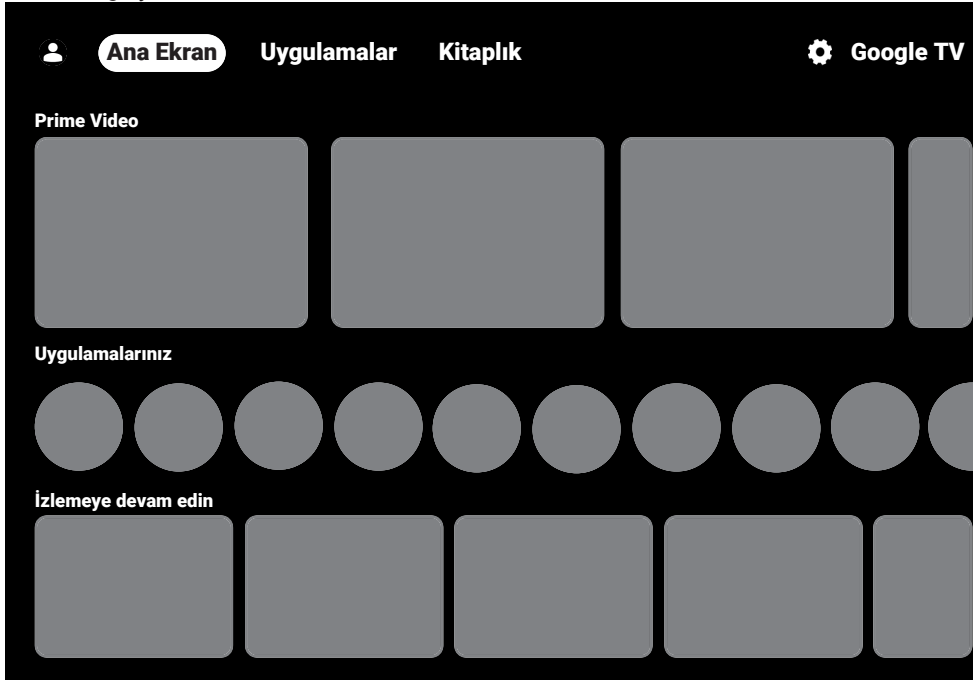

12.10 Uygulamalar







Favori Uygulamalarınızı Ana Ekran menüsündeki Uygulamalarınız sekmesinde bulabilirsiniz.

Akıllı telefon ve tabletlerde olduğu gibi Google Uygulamalardan TV'ye uygulama ve oyunları indirebilirsiniz.

Yalnızca TV'nizle uyumlu uygulama ve oyunları indirebilirsiniz. Akıllı telefonlar/tabletler için olan uygulama ve oyunlardan farklı olabilirler.

Google Uygulamalardan, uygulama yüklemek için televizyon internete bağlı olmalı ve Google hesabı ile oturum açılmış olması gerekmektedir

12.10.1 Google Uygulamalardan Uygulama Yükleme



1.  düğmesine basın.
2. **Ana Ekran** menüsünde **Uygulamalar** sekmesini seçin.
⇒ Uygulamalar ana ekranı görüntülenir.
3. / / /  düğmesiyle **Uygulama Kategorileri, Diğer cihazlarımdan uygulamalar, Sizin için öneriler, Listeyi Canlı Dinle, Filmler ve TV, Featured, Eğlence Uygulamaları** veya arama çubuğundan istediğiniz uygulamayı aratıp seçin  düğmesine basın.
⇒ Uygulama açıklama ekranı görüntülenir.
4. **Yükle**'yi seçip  düğmesine basın.
⇒ Uygulama indirilip televizyonunuza kurulacaktır.

Not:

- Uygulamanın boyutu ve internet hızınıza bağlı olarak uygulamanın yüklenme süresi değişiklik gösterebilir.

12.10.2 Yüklü Uygulamaların Başlatılması





1.  düğmesine basın.
2. **Ana Ekran** menüsünde **Uygulamalarınız** sekmesini seçin.

3. Uygulamalar sekmesinden başlatmak istediğiniz uygulamayı /  düğmesi ile seçip  düğmesine basın.
⇒ Uygulama ana ekranı görüntülenir.



4. Uygulamayı sonlandırmak için  düğmesine basın.

12.10.3 Ana Ekran Menüsündeki Uygulamaları Sıralama











Home menüsü uygulamalar sekmesini kişisel tercihinize göre sıralayın.

1.  düğmesine basın.
2. **Ana Ekran** menüsünde **Uygulamalarınız** sekmesini seçin.
3. Yerini değiştirmek istediğiniz uygulamayı seçip  düğmesine 3sn. basın.
⇒ Uygulama menüsü görüntülenir.
4. **Taşı**'yi seçip  düğmesine basın.
5. Uygulamayı yeni konumuna taşıyıp  düğmesine basın.

Not:

- Diğer uygulamaları sıralamak için 2 ila 4. adımları tekrarlayın.
- 6. Ana ekran menüsüne dönmek için  veya  düğmesine basın.

12.11 Uygulama Ayarları

1.  düğmesine basın.
2. / / /  düğmesiyle  **Ayarlar**'ı seçip  düğmesine basın.
3.  düğmesiyle **Uygulamalar**'ı seçip  düğmesine basın.
⇒ Uygulamalar menüsü görüntülenir.
4.  düğmesiyle **Tüm uygulamaları göster**'i seçip  düğmesine basın.
⇒ Tüm uygulamalar görüntülenir.

Not:

- İlave işlemler aşağıdaki bölümlerde açıklanmıştır.

12.11.1 Yüklü Uygulamaların Kaldırılması

İhtiyacınızın olmadığı uygulamaları kaldırabilirsiniz.

1. **Tüm Uygulamalar** menüsünden kaldırmak istediğiniz uygulamayı seçip **OK** düğmesine basın.
⇒ Uygulama detayı görüntülenir.
2. **Kaldır**ı seçip **OK** düğmesine basın.
3. Uygulamayı kaldırma işlemini onaylamak için **Tamam**'ı veya iptal etmek için **İptal**'i seçip **OK** düğmesine basın.
4. Önceki menüye dönmek için **←** düğmesine basın.

12.11.2 Uygulamaların Zorla Durdurulması

Bir uygulama herhangi bir nedenle yanıt vermemesi durumunda zorla durdurabilirsiniz.

1. **Tüm Uygulamalar** menüsünden kaldırmak istediğiniz uygulamayı seçip **OK** düğmesine basın.
⇒ Uygulama detayları görüntülenir.
2. **Zorla Durdur**'u seçip **OK** düğmesine basın.
3. Durdurma işlemi onaylamak için **Tamam**'ı veya iptal etmek için **İptal**'i seçip **OK** düğmesine basın.
4. Önceki menüye dönmek için **←** düğmesine basın.

12.11.3 Uygulama Verilerini Temizleme

Uygulama verilerini silebilirsiniz.

1. **Tüm Uygulamalar** menüsünden verisini silmek istediğiniz uygulamayı seçip **OK** düğmesine basın.
⇒ Tüm uygulamalar görüntülenir.
2. **Veriyi Temizle**'yi seçip **OK** düğmesine basın.

3. İşlemi onaylamak için **Tamam**'ı veya iptal etmek için **İptal**'i seçip **OK** düğmesine basın.

4. Önceki menüye dönmek için **←** basın.

12.11.4 Uygulama Önbelleğinin Temizlenmesi

Uygulama önbelleğini silin.

1. **Tüm Uygulamalar** menüsünden önbellek verisini silmek istediğiniz uygulamayı seçip **OK** düğmesine basın.
⇒ Uygulama detayları görüntülenir.
2. **Önbelleği temizle**'yi seçip **OK** düğmesine basın.
3. İşlemi onaylamak için **Tamam**'ı veya iptal etmek için **İptal**'i seçip **OK** düğmesine basın.

4. Önceki menüye dönmek için **←** basın.

12.11.5 Uygulama Varsayılan Ayarları

Uygulama varsayılan tercihlerini silin.

1. **Tüm Uygulamalar** menüsünden uygulama varsayılan ayarlarını silmek istediğiniz uygulamayı seçip **OK** düğmesine basın.
⇒ Uygulama detayları görüntülenir.
2. **Varsayılanları temizle**'yi seçip **OK** düğmesine basın.
3. İşlemi onaylamak için **Tamam**'ı veya iptal etmek için **İptal**'i seçeneğini **OK** düğmesine basın.

4. Önceki menüye dönmek için **←** basın.

12.11.6 Uygulama Bildirimleri

Uygulama bildirimlerini kapatıp açın.

1. **Tüm Uygulamalar** menüsünden bildirim tercihini ayarlamak istediğiniz uygulamayı seçip **OK** düğmesine basın.
⇒ Uygulama detayları görüntülenir.

2. **Bildirim**'i seçip **OK** düğmesiyle **Açık** veya **Kapalı**'yı seçin.
3. Önceki menüye dönmek için **←** basın.

12.11.7 Uygulama Güncellemelerini Yönetin

1. Uygulamalar menüsünden **Güncellemeleri Yönetin**'i seçip **OK** düğmesine basın.
⇒ **Güncellemeleri Yönetin** menüsü görüntülenir.
2. Yeni bir güncelleme yayınlandığında uygulamaların otomatik güncellemesi için **Uygulamaları otomatik güncelle**'yi seçip **OK** düğmesiyle **Açık** seçimini yapın.
3. Mevcut güncellemeleri görüntülemek için **Kullanılabilir güncellemeleri görün**'ü seçip **OK** düğmesine basın.

12.11.8 Uygulama İzinleri

Uygulama izinlerini düzenleyin.

1. Uygulamalar menüsünden **Uygulama İzinleri**'ni seçip **OK** düğmesine basın.
⇒ Uygulama izinleri menüsü görüntülenir.
2. Düzenlemek istediğiniz uygulama izin tipini seçip **OK** düğmesine basın.
3. Düzenlemek istediğiniz uygulama iznini seçip **OK** düğmesiyle **Açık** veya **Kapalı**'yı seçin.
4. Önceki menüye dönmek için **←** basın.

12.11.9 Özel Uygulama Erişimi

Uygulama erişimini düzenleyin.

1. Uygulamalar menüsünden **Özel uygulama erişimi**'ni seçip **OK** düğmesine basın.
⇒ Özel uygulama erişimi menüsü görüntülenir.
2. Düzenlemek istediğiniz özel uygulama erişimi tipini seçip **OK** düğmesine basın.

3. Düzenlemek istediğiniz özel uygulama erişimi seçip **OK** düğmesiyle **Açık** veya **Kapalı**'yı seçin.
4. Önceki menüye dönmek için **←** basın.

12.11.10 Uygulama Güvenlik ve Kısıtlamaları

1. Uygulamalar menüsünden **Güvenlik** seçeneğini seçip **OK** düğmesine basın.
⇒ Güvenlik menüsü görüntülenir.
2. **Uygulamaları Play Protect ile tara** veya **Zararlı uygulama tespitini iyileştir**'i seçip **OK** düğmesiyle **Açık** veya **Kapalı** seçimini yapın.
3. Önceki menüye dönmek için **←** basın.

13 Google Cast™







Televizyonunuzda dahili Google Cast bulunur. Telefonunuz, tabletiniz veya dizüstü bilgisayarınızdan anında televizyona geçin.

Dahili Google Cast özelliği ile sık kullandığınız tüm filmleri, dizileri, uygulamaları, oyunları ve daha başka içerikleri doğrudan TV'nize yansıtabilirsiniz. Google Cast Android ve iOS'de çalışır. Mobil cihazınız veya bilgisayarınız TV'niz ile aynı Wi-Fi ev ağına bağlı olmalıdır.

Daha fazla bilgi için; www.support.google.com/googletv adresini ziyaret edin.



13.1 Google Cast ile TV'yi Açma

TV bekleme (stand-by) konumunda ilken Google Cast ile TV'ye içerik gönderip TV'nin açılmasını saylayabilirsiniz.

1. **Ana Ekran** menüsünde  düğmesine basıp ardından  düğmesine basın.
2. **Sistem**'i seçip  düğmesine basın.
3. **Güç ve Enerji**'yi seçip  düğmesine basın.
4. **Enerji Modları**'nı seçip  düğmesine basın.
⇒ **Enerji Modları** menüsü görüntülenir.
5. Enerji modunu **Optimize edilmiş** veya **Daha yüksek** seçimini yapın.
⇒ **Optimize edilmiş**: Google Cast'i sadece WiFi bağlantısı için etkinleştirir.
⇒ **Daha yüksek**: Google Cast'i hem WiFi hem de kablolu ağ bağlantısı için etkinleştirir.
6. Etkinleştirme işlemi onaylamak için **Onayla**'yı veya işlemi iptal etmek için **İptal**'i seçip  düğmesine basın.

Not:

- Enerji modunu **Optimize edilmiş** veya **Daha yüksek** seçimi TV'nizin güç tüketimi artabilir.

7. Önceki menüye dönmek için  Home menüsüne dönmek için  düğmesine basın.

13.2 Google Cast'i Android veya iOS Mobil Cihazda Kullanma

Fotoğraf, video veya oyunları Google Cast özellikli bir uygulamadan veya iOS mobil cihazdan TV'ye yayınlatabilirsiniz.

Notlar:

- Google TV ve mobil cihazınız Google Cast uygulamasını son sürümünü kullanıyor olmalıdır.
 - Google Cast işlevi, Android cihazda Android 2.3 ve üstü, Apple iOS cihazlarda iOS 7.0 ve üstü sürümlerde çalışır.
 - Mobil cihazlarda Google Chrome internet tarayıcısından yayın desteklenmez.
1. Televizyon ve mobil cihaz aynı ağa bağlı olmalıdır.
 2. Mobil cihazdan Google Cast özellikli uygulamayı başlatın.
 3. Uygulama ekranından  simgesine basın.





4. Oynatmayı başlatmak için listeden TV'yi seçin.
⇒ İçerik TV ekranında oynatılmaya başlar.

13.3 PC ile Chrome Tarayıcı Sekmesini TV'nizde Yayınlama

Chrome sekmesini veya PC ekranınızı Google Cast ile TV'nizde görüntüleyebilirsiniz. Çoğu web içeriğini gösterebilirsiniz, bazı eklentiler çalışmaz.

Notlar:

- PC ile Google Cast özelliğini sorunsuz kullanmak için PC'de Chrome tarayıcısının son sürümünü kullanıyor olmalıdır.
- Bilgisayarınız, televizyonunuz ile aynı Wi-Fi ev ağına bağlı olmalıdır.



1. Bilgisayarınızdan Chrome tarayıcısını açın.
2. Tarayıcının sağ üst köşesinde bulunan  ögesine tıklayın.
3. **Kaydet ve Paylaş**'ı tıklayın.
4. **Yayınla**'yı tıklayın
 - ⇒ **Yayınla** sekmesinde aynı ağda olan Google Cast destekleyen cihazlar görüntülenir.
5. TV'nizi seçip chrome tarayıcı sekmesini TV'nizde görüntüleyin.
6. Yayınlamayı sonlandırmak için tarayıcının adres çubuğunun sağında bulunan  simgesine tıklayarak **Yayını Durdur**'u seçin.

13.4 Bilgisayar Ekranını TV'de Yayınlama





1. Bilgisayarınızdan Chrome tarayıcısını açın.
2. Tarayıcının sağ üst köşesinde bulunan  ögesine tıklayın.
3. **Kaydet ve Paylaş**'ı tıklayın.
4. **Yayınla**'yı tıklayın.
 - ⇒ **Yayınla** sekmesi görüntülenir.
5. **Kaynaklar**'dan **Ekranı Yayınla**'yı tıklayın.
 - ⇒ **Ekranı Yayınla** sekmesinde aynı ağda olan Google Cast destekleyen cihazlar görüntülenir.
6. TV'nizi seçip bilgisayar ekranınızı TV'nizde görüntüleyin.

7. Yayınlamayı sonlandırmak için tarayıcının adres çubuğunun sağında bulunan  simgesine tıklayarak **Yayını Durdur**'u seçin.

13.5 Bilgisayardan Müzik Veya Video Dosyalarını TV'de Yayınlama

1. Bilgisayarınızdan Chrome tarayıcısını açın.
2. Chrome sekmesinde yayınlamak istediğiniz dosyayı açın.
3. Dosyayı Chrome sekmesine sürükleyip bırakın ya da klavye kısayolu kullanın:
 - ⇒ Windows: Ctrl + O
 - ⇒ Mac: Command + O
4. Tarayıcının sağ üst köşesinde bulunan  ögesine tıklayın.
5. **Kaydet ve Paylaş**'ı tıklayın.
6. **Yayınla**'yı tıklayın
 - ⇒ **Yayınla** sekmesinde aynı ağda olan Google Cast destekleyen cihazlar görüntülenir.
7. TV'nizi seçip chrome tarayıcı sekmesini TV'nizde görüntüleyin.
8. Yayınlamayı sonlandırmak için tarayıcının adres çubuğunun sağında bulunan  simgesine tıklayarak **Yayını Durdur**'u seçin.

14 Sistem Ayarları

1. **Ana Ekran** menüsünde  düğmesine basın.
 2.  **Ayarlar**'ı seçip  düğmesine basın.
 3.  düğmesiyle **Sistem**'i seçip  düğmesiyle onaylayın.
- ⇒ **Sistem** menüsü görüntülenir.

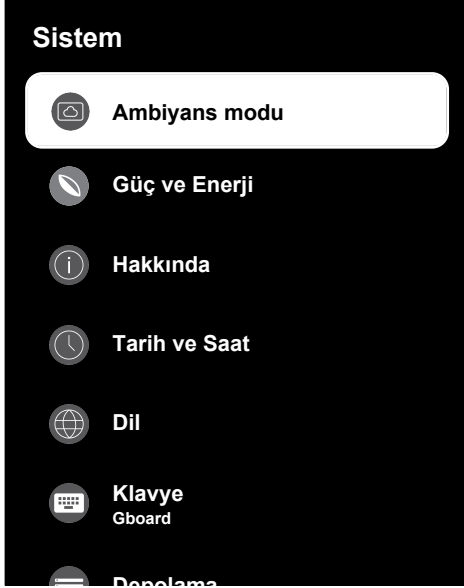







Not:

- İlave işlemler aşağıdaki bölümlerde açıklanmıştır.

14.1 Ambiyans modu

TV'niz kullanılmadığında, Google TV Ambiyans Modu, alanınızı aydınlatmak için boş ekranı bir dizi fotoğrafa dönüştürebilir. Kendi kişisel fotoğraflarınızı görüntüleyin veya Sanat galerisi, Deneysel arasından seçim yapın.

1. **Sistem** menüsünden **Ambiyans modu**'nu seçip  düğmesine basın.
- ⇒ **Ambiyans modu** menüsü görüntülenir.
2. / ile istenilen satırı / işlevi seçin / veya  düğmesiyle değeri / seçeneği seçin.



3. Önceki menüye dönmek için  düğmesine basın.

14.2 Güç ve Enerji

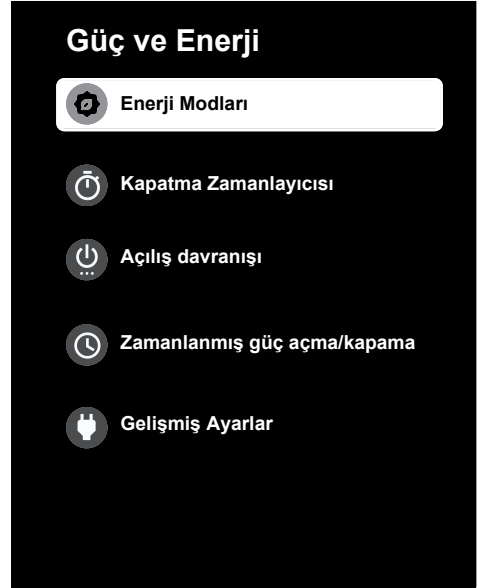
1. **Sistem** menüsünden **Güç ve Enerji**'yi seçip  düğmesine basın.
- ⇒ **Güç ve Enerji** menüsü görüntülenir.



14.2.1 Enerji Modları

1. **Güç ve Enerji** menüsünden **Enerji Modları**'nı seçip  düğmesine basın.
- ⇒ **Enerji Modları** menüsü görüntülenir.
2. **Düşük**, **Optimize edilmiş** veya **Daha yüksek** seçeneğini seçip  düğmesine basın.
3. Önceki menüye dönmek için  düğmesine basın.

14.2.2 Kapatma Zamanlayıcısı

1. **Güç ve Enerji** menüsünden **Kapatma Zamanlayıcısı**'ni seçip **OK** düğmesine basın.
⇒ **Kapatma Zamanlayıcısı** menüsü görüntülenir.
2. **Etkin değilken** veya **İzlerken**'i seçip kapanma zamanını seçin.
3. Önceki menüye dönmek için **←** düğmesine basın.

14.2.3 Açılış Davranışı

1. **Güç ve Enerji** menüsünden **Açılış davranışı**'ni seçip **OK** düğmesine basın.
⇒ **Açılış davranışı** menüsü görüntülenir.
2. **Google TV ana ekranı** veya **Son kullanılan giriş**'i seçip **OK** düğmesine basın.
3. Önceki menüye dönmek için **←** düğmesine basın.

14.2.4 Zamanlanmış Güç Açma / Kapanma

Bu menüde zamanlayıcı ayarlarını yönetebilirsiniz.

14.2.4.1 Otomatik Açılma Zamanlayıcısı

1. **Zamanlanmış güç açma/kapanma** menüsünden **Açılma Zamanı Türü'nü** seçip **OK** düğmesine basın.
2. **Açık** veya **Bir Defa**'yı seçip yapıp **OK** düğmesine basın.
⇒ **Açık** : Girilen zamanda TV her gün açılır.
⇒ **Bir Defa** : Girilen zamanda TV bir kere açılır, tekrar etmez.

Not:

- **Otomatik Açılma Zamanı, Açılma Zamanı Türü Açık** veya **Bir Defa** seçildiğinde menüde aktif olur.
3. **Otomatik Açılma Zamanı**'ni seçip **OK** düğmesine basın.

4. **▲/▼** düğmesiyle değeri **▶** düğmesiyle bir sonraki seçeneği seçerek sırasıyla saat ve dakikayı seçip **OK** düğmesiyle basın.
5. Önceki menüye dönmek için **←** düğmesine basın.

14.2.4.2 Otomatik Kapanma Zamanlayıcısı

1. **Zamanlanmış güç açma/kapanma** menüsünden **Kapanma Zamanı Türü'nü** seçip **OK** düğmesine basın.
2. **Açık** veya **Bir Defa**'yı seçip **OK** düğmesine basın.
⇒ **Açık**: Girilen zamanda TV her gün kapanır.
⇒ **Bir Defa**: Girilen zamanda TV bir kere kapanır, tekrar etmez.

Not:

- **Otomatik Kapanma Zamanı**, Kapanma zamanı türü **Açık** veya **Bir Defa** seçildiğinde menüde aktif olur.

3. **Otomatik Kapanma Zamanı**'ı seçip **OK** düğmesine basın.
4. **▲/▼** düğmesiyle değeri **▶** düğmesiyle bir sonraki seçeneği seçerek sırasıyla saat ve dakikayı seçip **OK** düğmesine basın.
5. Önceki menüye dönmek için **←** düğmesine basın.

14.2.5 Gelişmiş Ayarlar

Bu menüden güç ayarlarını yönetebilirsiniz. Ayarlar için, Güç Ayarları bölümüne bakın.

14.2.5.1 Güç LED'i Parlaklığı

1. **Güç ve Enerji** menüsünden **Güç LED'i Parlaklığı**'ni seçip **OK** düğmesine basın.
2. **Yüksek, Orta**, veya **Düşük**, seçimini yapın **OK** düğmesine basın.

3. Önceki menüye dönmek için ⬅️ Home menüsüne dönmek için ⏪️ düğmesine basın.

14.3 Hakkında

Bu menüde sistem güncellemelerini kontrol edebilir, cihaz adını değiştirebilir ve cihaza ait durum ve lisans bilgilerini görüntüleyebilirsiniz.

1. **Sistem** menüsünden **Hakkında**'yı seçip **OK** düğmesine basın.

⇒ **Hakkında** menüsü görüntülenir.

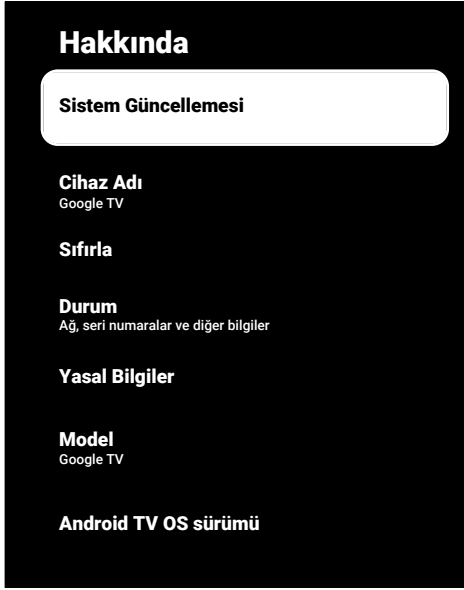

14.3.1 Sistem Güncellemesi

1. **Hakkında** menüsünden **Sistem Güncellemesi**'ni seçip **OK** düğmesine basın.

⇒ Sistem güncellemeleri denetlenir. Sistem güncellemesi var ise onayınız sonrası güncelleme indirilip cihazınız güncellenir.

2. Önceki menüye dönmek için ⬅️ düğmesine basın.

14.3.2 Cihaz Adını Değiştirme

1. **Hakkında** menüsünden **Cihaz Adı**'nı seçip **OK** düğmesine basın.
2. Cihaz adını değiştirmek için **Değiştir**'i veya işlemi iptal etmek için **Değiştirme**'yi seçip **OK** düğmesine basın.
3. Önerilen cihaz adlarından birini kullanabilir veya **Özel Ad girin...**'i seçip televizyona istediğiniz bir adı vermek için **OK** düğmesine basın.
4. Önceki menüye dönmek için ⬅️ düğmesine basın.

14.3.3 Fabrika Ayarlarına Sıfırlama

Bu işlem, cihazınızın dahili depolamasındaki verilerin tümünü silecektir. Silinecek veriler; Google hesabı, sistem ve uygulama verileri ile bunların ayarları ve indirilen uygulamalardır.

1. **Hakkında** menüsünden **Sıfırla**'yı seçip **OK** düğmesine basın.
2. **Fabrika Ayarlarına Sıfırla**'yı seçip **OK** düğmesine basın.

⇒ Uyarı ekranı görüntülenir.

3. Sıfırlama işlemi onaylamak için **Fabrika Ayarlarına Sıfırla**'yı veya işlemi iptal etmek için **İptal**'i seçip **OK** düğmesine basın.

⇒ İkinci uyarı ekranı görüntülenir.

4. Sıfırlama işlemi onaylamak için **Her şeyi sil**'i veya işlemi iptal etmek için **İptal**'i seçip **OK** düğmesine basın.
5. İlk Kurulum ve Televizyonu Ayarlama bölümünden devam edin.

14.3.4 Durum Bilgisi Görüntüleme

Bu menüde cihazın IP adresini, MAC adreslerini ve seri numarasını görüntüleyebilirsiniz.

1. **Hakkında** menüsünden **Durum'u** seçip **OK** düğmesine basın.
⇒ **IP adresi, MAC adresi, Seri numarası ve Açık kalma süresi** görüntülenir.

2. Önceki menüye dönmek için **←** düğmesine basın.

14.3.5 Yasal Bilgileri Görüntüleme

Bu menüde Açık kaynak lisanslarını, Google yasal bilgilendirmesini, Sistem web görünüm lisanslarını ve Reklamlar ile ilgili bildirimleri görüntüleyebilirsiniz.

1. **Hakkında** menüsünden **Yasal Bilgileri**'i seçip **OK** düğmesine basın.
2. **▲/▼** düğmesiyle görüntülemek istediğiniz bilgiyi seçip **OK** düğmesine basın.
⇒ Seçtiğiniz bilgi görüntülenir.
3. Önceki menüye dönmek için **←** düğmesine basın.

14.3.6 Diğer Bilgileri Görüntüleme

1. **Hakkında** menüsünden **Model, Sürüm, Yazılım Sürümü, Netflix ESN, Android güvenlik yaması düzeyi, Çekirdek sürümü ve Yapı** bilgilerini görüntüleyin.
2. Önceki menüye dönmek için **←** düğmesine basın.

14.4 Tarih ve Saat Ayarları

Bu menüde sistem tarih ve saat bilgilerini görüntüleyebilir ve yönetebilirsiniz.

1. **Sistem** menüsünden **Tarih ve Saat**'i seçip **OK** düğmesiyle onaylayın.
⇒ **Tarih ve Saat** menüsü görüntülenir.

Tarih ve Saat

Otomatik tarih ve saat
Ağ tarafından sağlanan saati kullan

Tarihi ayarla
15.10.2023

Saati ayarla
14:33

Saat dilimini ayarla
Yayın tarafından sağlanan saat dilimini kullanın

24 saatlik biçimi kullan
13:00



14.4.1 Otomatik Tarih ve Saat Ayarı

Ağ tarafından sağlanan tarih ve saat bilgisidir.

1. **Tarih ve Saat** menüsünden **Otomatik tarih ve saat**'i seçip **OK** düğmesine basın.
2. **Ağ tarafından sağlanan saati kullan**'ı seçip **OK** düğmesine basın.

Not:

- Ağ tarafından sağlanan saat kullanıldığında **Tarih ve Saat** menüsündeki **Tarihi ayarla** ve **Saati ayarla** seçenekleri aktif değildir.

3. Önceki menüye dönmek için **←** düğmesine basın.

14.4.2 Manuel Tarih ve Saat Ayarı

1. **Tarih ve Saat** menüsünden **Otomatik tarih ve saat**'i seçip **OK** düğmesine basın.
2. **Kapalı**'yı seçip **OK** düğmesine basın.
3. **Tarihi ayarla**'yı seçip **OK** düğmesine basın.

- ▲/▼ düğmesiyle değeri ► düğmesiyle bir sonraki seçeneği seçerek sırasıyla gün, ay ve yılı seçip **OK** düğmesine basın.
- Saati ayarla**'yı seçip **OK** düğmesine basın.
- ▲/▼ düğmesiyle değeri ► düğmesiyle bir sonraki seçeneği seçerek sırasıyla saat ve dakikayı seçip **OK** düğmesine basın.
- Önceki menüye dönmek için **←** düğmesine basın.

14.4.3 Saat Dilimini Ayarlama

- Tarih ve Saat** menüsünden **Saat dilimini ayarla**'yı seçip **OK** düğmesine basın.
- ▲/▼ düğmesiyle bulunduğunuz saat dilimini seçip **OK** düğmesine basın.
- Önceki menüye dönmek için **←** düğmesine basın.

14.4.4 Saat Biçimini Ayarlama

- Tarih ve Saat** menüsünden **24 saatlik biçimi kullan**'ı seçip **OK** düğmesiyle 24 saatlik biçim için **Açık** veya 12 saatlik biçim için **Kapalı** seçin.
- Önceki menüye dönmek için **←** düğmesine basın.

14.5 Dil Ayarları

Bu menüde televizyon dil ayarlarını yönetebilirsiniz.

- Sistem** menüsünden **Dil** ögesini seçip **OK** düğmesiyle onaylayın.
– **Dil** menüsü görüntülenir.

Dil

Català

Čeština

Dansk

Deutsch

English (United Kingdom)

English (United State)

Espanol

- ▲/▼ düğmesiyle dili seçip **OK** düğmesiyle onaylayın.
- Önceki menüye dönmek için **←** Home menüsüne dönmek için **↑** düğmesine basın.

14.6 Klavye Ayarları

Bu menüde sanal klavye ayarlarını yönetebilirsiniz.

- Sistem** menüsünden **Klavye**'yi seçip **OK** düğmesine basın.
⇒ **Klavye** menüsü görüntülenir.

Klavye

Mevcut klavye
Gboard

Gboard Ayarları

Klavyeleri yönet

14.6.1 Mevcut Klavye Ayarları

1. **Klavye** menüsünden **Mevcut klavye**'yi seçip **OK** düğmesine basın.
2. ▲/▼ düğmesiyle klavye seçimini değiştirip **OK** düğmesiyle basın.

Not:

- Mevcut klavyeyi değiştirebilmek için Google Play Store'dan 3. parti klavye uygulaması indirilmesi gerekmektedir.
3. Önceki menüye dönmek için ⬅ düğmesine basın.

14.6.2 Gboard Ayarları

Gboard klavye televizyonun yerleşik klavyesidir bu menüden ayarlarını yapabilirsiniz.

1. **Klavye** menüsünden **Gboard Ayarları**'nı seçip **OK** düğmesine basın.
2. ▲/▼ düğmesiyle Klavye dilini değiştirebilir, Hizmet Şartları, Gizlilik Politikası, Açık kaynak lisanslarını görüntüleyebilir veya Kullanım istatistiklerini paylaşabilirsiniz.
3. Önceki menüye dönmek için ⬅ düğmesine basın.

14.6.3 Klavyeleri Yönet

1. **Klavye** menüsünden **Klavyeleri yönet**'i seçip **OK** düğmesine basın.
⇒ Kullanılabilir sanal klavyeler görüntülenir.
2. Klavye seçip **OK** düğmesiyle **Açık** veya **Kapalı**'yi seçin.
3. Önceki menüye dönmek için ⬅ Home menüsüne dönmek için ⬆ düğmesine basın.

14.7 Depolama Ayarları

Bu menüden depolama ayarlarını yönetebilirsiniz.

1. **Sistem** menüsünden **Depolama**'yı seçip **OK** düğmesine basın.
⇒ **Depolama** menüsü görüntülenir.

Depolama

Cihaz depolama alanı

Dahili olarak paylaşılan depolama alanı
Toplam Alan xx GB

Çıkarılabilir depolama alanı

Disk USB sürücüsü
Toplam Alan xx GB





14.7.1 Dahili Depolama Alanı

1. **Depolama** menüsünden **Dahili olarak paylaşılan depolama alanı**'nı seçip **OK** düğmesine basın.
2. ▲/▼ düğmesiyle dahili depolama alanının kullanan kategorileri görüntüleyin.

3. Önceki menüye dönmek için  düğmesine basın.



14.7.2 Çıkarılabilir Depolama Alanı

Not:

- Çıkarılabilir depolama alanı sadece televizyona harici bir veri ortamı takıldığında menüde görüntülenir.
1. **Depolama** menüsünden **Çıkarılabilir depolama alanı** altından harici veri ortamını seçip  düğmesine basın.
 2. / düğmesiyle harici depolama alanında kullanan kategorileri görüntüleyin ve ihtiyacınız olmayan dosyaları temizleyin.
 3. Önceki menüye dönmek için  düğmesine basın.

14.7.3 Çıkarılabilir Depolama Alanını Dahili Depolama Alanı Olarak Kullanma

Bir harici veri ortamını cihaz depolama alanı olarak ayarlayabilir ve böylece cihaza için indireceğiniz uygulamaları bu depolama alanına yükleyebilirsiniz.

1. **Depolama** menüsünden **Çıkarılabilir depolama alanı** altından harici veri ortamını seçip  düğmesine basın.
2. **Sil ve depolama alanı olarak biçimlendir**'i seçip  düğmesine basın.
3. Harici veri ortamını biçimlendirmek için **Biçimlendir**'i veya biçimlendirmeyi iptal etmek için **İptal**'i seçip  düğmesine basın.

Önemli:



- Bu işlem harici veri ortamındaki tüm veriyi silecektir.
 - Biçimlendirme sonrası harici veri ortamı sadece bu cihazda kullanılabilir.
4. Biçimlendirme tamamlandıktan sonra tüm verileri harici veri ortamına taşımak için **Şimdi Taşı**'yı seçip  düğmesine basın.

⇒ Verileriniz harici veri ortamına taşınır.

5. Önceki menüye dönmek için  düğmesine basın.

14.8 Yayınlama

Yayınlanan medyanın diğer cihazlardan kontrol edilmesine izin verin. Kablosuz ağınıza bağlı tüm Android cihazlarda bir bildirim gösterilir ve bu cihaza yayınlanan medyayı kontrol etmelerine izin verilir.



1. **Sistem** menüsünden **Yayınlama**'yı seçip  düğmesine basın.
⇒ **Yayınlama** menüsü görüntülenir.
2. **Her Zaman, Yayınlarken** veya **Hiçbir zaman**'i seçip  düğmesine basın.
3. Önceki menüye dönmek için  düğmesine basın.

14.9 Sistem Sesleri

Sistem seslerini açıp kapatabilirsiniz.





1. **Sistem** menüsünden **Sistem sesleri**'ni seçip  düğmesiyle **Açık** veya **Kapalı** seçimini yapın.

14.10 Yeniden Başlatma

1. **Sistem** menüsünden **Yeniden başlat**'i seçip  düğmesine basın.
2. Cihazı yeniden başlatmak için **Yeniden başlat**'i veya işlemi iptal etmek için **İptal**'i seçip  düğmesine basın.
3. Televizyon yeniden başlatılacaktır.

15 Gizlilik Ayarları



Bu menüden cihaz, hesap ve uygulama gizlilik ayarlarını yönetin.

1. **Ana Ekran** menüsünde  düğmesine basın.
 2.  Ayarları seçip  düğmesine basın.
 3. **Gizlilik** seçeneğini seçip  düğmesine basın.
- ⇒ **Gizlilik** menüsü görüntülenir.





15.1 Konum Ayarları

Bu menüde cihazın konum ayarlarını yönetebilirsiniz.

1. **Gizlilik** menüsünden **Konum**'u seçip  düğmesine basın.
- ⇒ **Konum** menüsü görüntülenir.
2. **Konum durumu**'nu seçip  düğmesine basın.
 3. Konum servisini açmak için **Konumu tahmin etmek için Kablosuz'u kullan**'ı veya konum servislerini kapatmak için **Kapalı**'yı seçip  düğmesine basın.

4. Kablosuz özelliği kapalıyken Google konum hizmetlerinin ve diğer uygulamaların ağları taramasına izin vermek için **Tarama her zaman kullanılabilir**'i seçip  düğmesiyle **Açık** ayarını seçin.

Not:

- Menüde ayrıca son konum istekleri yapan uygulamaları da görüntüleyebilir, uygulamayı seçerek uygulama ayarlarından uygulamanın konum servisini kapatabilirsiniz.
5. Önceki menüye dönmek için  Home menüsüne dönmek için  düğmesine basın.



15.2 Mikrofon

Bu menüde cihazın mikrofon ayarlarını yönetebilirsiniz.

1. **Gizlilik** menüsünden **Mikrofon**'u seçip  düğmesine basın.
- ⇒ **Mikrofon** menüsü görüntülenir.
2. **Mikrofon erişimi**'ni seçip  düğmesiyle **Açık** veya **Kapalı** seçimini yapın.
 3. **Uygulamaların mikrofon erişimi**'ni seçip  düğmesine basın.
- ⇒ **Mikrofon izinleri** menüsü görüntülenir.
4. Menüden uygulama veya hizmetleri seçip mikrofon erişimini düzenleyin.
 5. Önceki menüye dönmek için  Home menüsüne dönmek için  düğmesine basın.

15.3 Kamera

Bu menüde cihazın mikrofon ayarlarını yönetebilirsiniz.

1. **Gizlilik** menüsünden **Kamera**'yı seçip  düğmesine basın.
- ⇒ **Kamera** menüsü görüntülenir.
2. **Kamera erişimi**'ni seçip  düğmesiyle **Açık** veya **Kapalı** seçimini yapın.

3. **Uygulamaların kameraya erişimi**'ni seçip **OK** düğmesine basın.
⇒ **Kamera İzinleri** menüsü görüntülenir.
4. Menüden uygulama veya hizmetleri seçip mikrofon erişimini düzenleyin.
5. Önceki menüye dönmek için **←** Home menüsüne dönmek için **⏪** düğmesine basın.

15.4 Kullanım ve Teşhis Ayarları

Kilitlenme raporları, cihaz, uygulama ve tümleşik chromecast verileri gibi teşhis verilerini otomatik olarak Google'a gönderilmesini sağlayabilirsiniz.

1. **Gizlilik** menüsünden **Kullanım ve Teşhis**'i seçip **OK** düğmesine basın.
⇒ **Kullanım ve Teşhis** menüsü görüntülenir.
2. Kullanım ve Teşhis verilerinin Google'a otomatik olarak gönderilmesini istiyorsanız **Açık** veya gönderilmesini istemiyorsanız **Kapalı**'yı seçip **OK** düğmesine basın.
3. Önceki menüye dönmek için **←** düğmesine basın.

15.5 Reklam

1. **Gizlilik** menüsünden **Reklam**'ı seçip **OK** düğmesine basın.
⇒ **Reklam** menüsü görüntülenir.

15.5.1 Reklam Kimliğini Sıfırlama

1. **Reklam** menüsünden **Reklam kimliğini sıfırla**'yı seçip **OK** düğmesine basın.
2. Reklam kimliğini sıfırlamak için **Tamam** veya işlemi iptal etmek için **İptal**'i seçip **OK** düğmesine basın.
3. Önceki menüye dönmek için **←** düğmesine basın.

15.5.2 Reklam Kimliğini Sil

1. **Reklam** menüsünden **Reklam kimliğini sil** 'yı seçip **OK** düğmesine basın.
2. Reklam kimliğini sıfırlamak için **Tamam** veya işlemi iptal etmek için **İptal**'i seçip **OK** düğmesine basın.
3. Önceki menüye dönmek için **←** düğmesine basın.

15.6 Google Asistan Ayarları

Bu menüde Google Asistan ayarlarını yönetebilirsiniz.

1. **Gizlilik** menüsünden **Google Asistan**'ı seçip **OK** düğmesine basın.
⇒ **Google Asistan** menüsü görüntülenir.



2. **▲/▼** düğmesiyle bağlı hesabı görüntüleyin, arama yapın, uygulamaları düzenleyin, güvenli arama filtresini etkinleştirin veya açık kaynak lisanslarını görüntüleyin.
3. Önceki menüye dönmek için **←** düğmesine basın.

15.7 Ödeme ve Satın Alma İşlemleri

Bu menüde Google hesabınızdaki satın alma işlemlerini yönetebilirsiniz.

1. **Gizlilik** menüsünden **Ödeme ve Satın Alma İşlemleri**'ni seçip **OK** düğmesine basın.
⇒ **Ödeme ve Satın Alma İşlemleri** menüsü görüntülenir.

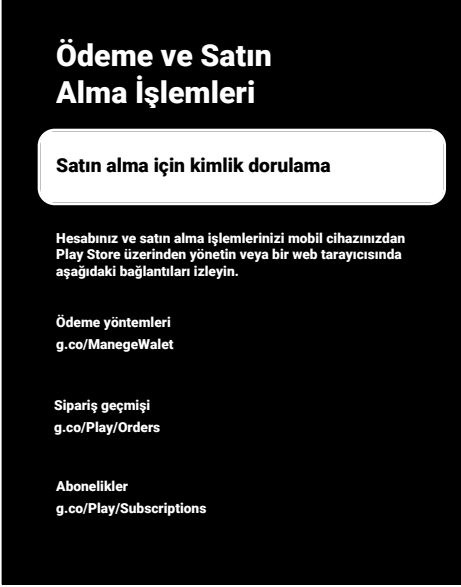

2. **Satın alma için kimlik dorulama**'yı seçip **OK** düğmesine basın.
3. **Evet, PIN gereksin, Evet, şifre gereksin** veya **Hiçbir zaman** seçimini yapıp **OK** düğmesine basın.
4. Önceki menüye dönmek için **←** düğmesine basın.

15.8 Uygulama Ayarları

Bu menüde uygulama izinleri, özel uygulama erişimi, güvenlik ve kısıtlamalar ayarlarını yönetebilirsiniz.











Uygulama ayarları için Uygulama Ayarları [▶ 66] bölümüne bakın.

16 Uzaktan Kumandalar ve Aksesuarlar





Televizyonunuza çeşitli aksesuarlar örneğin Bluetooth uzaktan kumanda, oyun kumandası, klavye veya mouse bağlayabilirsiniz. Bu menüden bağladığınız aksesuarın durumun görüntüleyip ayarlar yapabilirsiniz.







Aksesuarlar ayrı olarak satılmaktadır. Televizyon ile verilmemektedir. Daha ayrıntılı satın alma bilgisi için televizyonu satın almış olduğunuz bayi ile iletişime geçin.

1. **Ana Ekran** menüsünde  düğmesine basın.
2.  **Ayarlar**'ı seçip  düğmesine basın.
3.  düğmesiyle **Uzaktan Kumandalar ve Aksesuarlar**'ı seçip  düğmesine basın.
⇒ **Uzaktan Kumandalar ve Aksesuarlar** menüsü görüntülenir.
4. **Aksesuarlar eşle**'yi seçip  düğmesine basın.
5. Bulunan aksesuarlar menüde görüntülenir.
6. Eşleştirmek istediğiniz aksesuarı menüden / düğmesiyle seçip  düğmesiyle onaylayın.
7. Önceki menüye dönmek için  Home menüsüne dönmek için  düğmesine basın.

17 Yardım ve Geri Bildirim

1. **Ana Ekran** menüsünde  düğmesine basın.
2.  **Ayarları** seçip  düğmesine basın.
3.  düğmesiyle **Yardım ve geri bildirim**'i seçip  düğmesine basın.
⇒ **Yardım ve geri bildirim**'i menüsü görüntülenir.



4. **Geri bildirim gönder**'i seçip  düğmesine basın.
5. Ekran klavyesinden mesajı yazıp  semblünü seçip  düğmesine basın.
6. Bildirimi göndermek için **Geri bildirim gönder**'i veya işlemi iptal etmek için **İptal**'i seçip  düğmesine basın.

18 Harici Cihaz Kullanma

18.1 CEC (Tüketici Elektroniği Kontrolü)

Televizyonunuzda CEC (Tüketici Elektroniği Kontrolü) özelliği bulunmaktadır. Bu özellik CEC (Tüketici Elektronik Kontrolü) protokolünü kullanır. CEC özelliği televizyonunuz ile DVD oynatıcı STB veya video kaydedicinizi HDMI bağlantısı yaparak televizyon uzaktan kumanda ile kontrol edilmesini sağlar. Bu özelliği bağlayacağınız cihaz da desteklemelidir.

Televizyonunuz aşağıdaki fonksiyonları destekler. Özellik hakkında detaylı bilgi için harici cihazınızın kullanma kılavuzunu okuyun.

18.1.1 Harici Cihazın Bekleme Konumundan Açılması

Harici cihazınızı (örneğin DVD oynatıcı) bekleme konumundan açtığınızda, televizyonunuzda bekleme konumundan açılarak harici cihazın bağlı olduğu HDMI kaynağına geçecektir.

Harici cihazın özelliklerine bağlı olarak, (örn. AV alıcı) açılabilir ve televizyon bekleme konumunda kalabilir.

18.1.2 HDMI Kaynağının Seçilmesi

Harici cihazı (örneğin DVD oynatıcı) açtığınızda, televizyonunuz harici cihazın bağlı olduğu HDMI kaynağına geçecektir. (Televizyonun açık olması gerekir).

18.1.3 Menü Dilinin Seçilmesi













Televizyonun menü dilini değiştirildiğine harici cihazınızın da menü dili değişir. (Harici Cihaz destekliyorsa).

18.1.4 Harici Cihazın Bekleme Konumuna Alınması

Televizyonunuz bekleme konumuna (standby) aldıktan sonra, harici cihaz açıksa bekleme konumuna geçecektir.

Özellik hakkında detaylı bilgi için harici cihazınızın kullanma kılavuzunu okuyun.

18.1.5 HDMI CEC Cihaz Kontrolünün Etkinleştirme

1. **Ana Ekran** menüsünde  düğmesine basın.
2. / / /  düğmesiyle  Ayarlar'ı seçip  düğmesine basın.
3. **Kanallar ve Girişler**'i seçip  düğmesine basın.
4. **Girişler**'i seçip  düğmesine basın.
5. **Küresel CEC kontrolü**'nü seçip **Açık** konumunu seçmek için  düğmesine basın.
6. CEC aktif iken harici cihazın bağlı olduğu kaynak seçildiğinde CEC fonksiyonları çalışmaya başlar.
7. CEC destekli harici cihazın televizyon ile kapanmasını istiyorsanız **TV'nin bağlı cihazları kapatmasına izin verin**'i seçip **Açık** konumunu seçmek için  düğmesine basın.
8. CEC destekli harici cihazı açtığınızda televizyonun açılmasını istiyorsanız **Bağlı cihazların, TV'yi açmasına/kapatmasına izin verin**'i seçip **Açık** konumunu seçmek için  düğmesine basın.
9. Önceki menüye dönmek için  Home menüsüne dönmek için  düğmesine basın.

18.2 Bağlantı Seçenekleri

Televizyonunuz yüksek çözünürlüklü televizyon sinyallerini (HDTV) oynatabilir.

Giriş kaynaklarını (HDTV uydu alıcısı veya Yüksek Çözünürlüklü DVD oynatıcı) **HDMI** soketine (dijital HDTV sinyali) bağlayabilirsiniz.

Kopya korumalı (HDCP Yüksek Bant Genişlikli Dijital İçerik Koruması) olsalar bile dijital HDTV programlarını izleyebilmenizi sağlar.

- Harici cihazlarınızı bağladığınız televizyon soket(ler)i, harici cihaz da bulunan soketlere ve kullanılabilir sinyallere bağlıdır.

- Çoğu harici cihazda, görüntü sinyalinin çözünürlüğü televizyondaki giriş soketlerine uyarlanmalıdır (harici cihazın kullanım kılavuzuna bakın). Bağlantı seçenekleriyle ilgili bölümdeki yönergelere bakarak hangi değerleri ayarlamanız gerektiğini öğrenebilirsiniz.
- Cihaz çalışırken başka cihazları bağlamayın. Bağlamadan önce diğer cihazları da kapatın.
- Cihazı elektrik prizine yalnızca harici cihazı bağladıktan sonra takın.

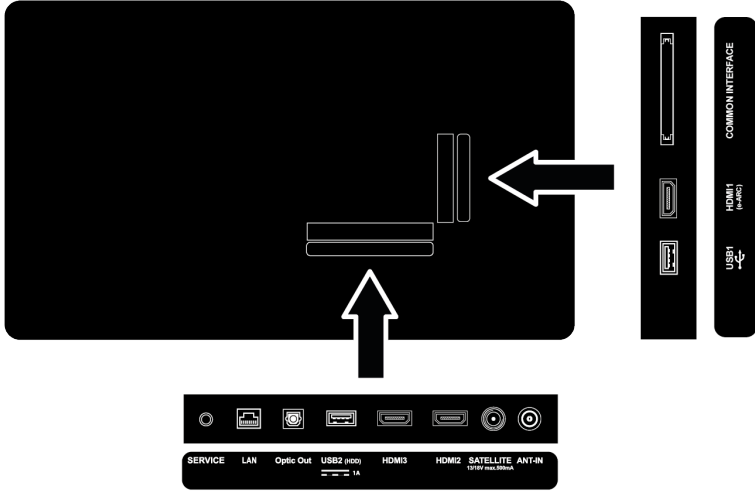



18.3 Dijital Ses ve Görüntü Sinyaliyle Harici Cihaz Bağlama

- **Uygun cihazlar:** Dijital uydu alıcısı, oyun konsolu, BluRay oynatıcı, DVD oynatıcı/kaydedici, alıcı cihaz, diz üstü bilgisayar, PC.
- **Video sinyali:** Dijital görüntü
- **Ses sinyali:** Dijital ses (stereo, çok kanallı sıkıştırma, sıkıştırılmamış).

- **Kanal Pozisyonu:** HDMI1, HDMI2, HDMI3

1. Televizyon üzerindeki **HDMI1, HDMI2, HDMI3** soketiyle harici cihazın üzerindeki ilgili HDMI soketini standart bir HDMI kablosu (dijital görüntü ve ses sinyali) kullanarak bağlayın.









18.4 DVD Kayıt Cihazı, DVD Oynatıcı, veya Video Kayıt Cihazı Kullanımı

1. DVD kayıt cihazını, DVD oynatıcıyı veya Video kayıt cihazını açıp kullanmak istediğiniz fonksiyonu seçin.
2. Kumandanın  düğmesine basın, sinyal kaynağını seçip  düğmesine basın.
3. **HDMI1, HDMI2** veya **HDMI3** kaynağını seçip  düğmesine basın.

18.5 Dijital Çok kanallı Amplifikatör / AV Alıcısı Bağlama

1. Televizyonun üzerindeki **HDMI1 (e-ARC)** soketini HDMI e-ARC / ARC uyumlu Dijital çok kanallı amplifikatör / AV alıcısı üzerindeki ilgili sokete standart HDMI kablosu kullanarak bağlayın veya televizyonun üzerindeki **Optic Out** soketini AV alıcısı üzerindeki ilgili sokete standart optik dijital kablo kullanarak bağlayın.

Önemli:

- HDMI e-ARC/ARC bağlantısında 5 metreden daha uzun bir HDMI kablosu kullanmayın.
2. **Ana Ekran** menüsünde  düğmesine basın.
 3.  **Ayarlar**'ı seçip  düğmesine basın.
 4. **Ekran ve Ses**'i seçip  düğmesine basın.
 5. **Ses**'i seçip  düğmesine basın.
 6. **eARC**'yi seçip   düğmesiyle **Otomatik** seçimini yapın.
 7. Önceki menüye dönmek için  Home menüsüne dönmek için  düğmesine basın.

18.6 CI (Ortak Arayüz)

18.6.1 Ortak Arayüz Nedir?

- Ortak Ara yüz (CI) DVB alıcılarında kullanılan bir ara yüzdür.

- Şifreli kanallar, yalnızca şifreleme sistemine ve ilgili akıllı karta uygun bir CA modülüyle izlenebilir.
- Televizyonunuz çeşitli hizmet sağlayıcılardan alınan CA modüllerinin takılabildiği bir Ortak Ara yüz yuvasıyla donatılmıştır.
- İzlemek istediğiniz şifreli kanalları etkinleştirmek için hizmet sağlayıcının akıllı kartını CA modülüne takabilirsiniz.
- Televizyonunuz CI+1.4 desteklemektedir.

18.6.2 CA Modülünü Takma

Önemli:

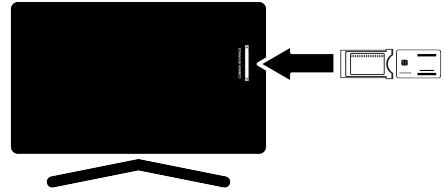

- CA modülünü COMMON INTERFACE yuvasına takmadan önce cihazı kapatın.
1. Akıllı kartı CA modülüne takın.
 2. CA modülünü akıllı kartla birlikte televizyondaki COMMON INTERFACE yuvasına takın.





Notlar:

- Ortak Arayüz yuvasında hangi CA modülünün bulunduğunu görmek için CA - Modülü alt menüsüne gidin.
- Televizyonunuzdaki CI yuvasına ilk kez bir CA modülü takarken televizyon CA modülünü kaydedene kadar kısa bir süre bekleyin.

18.6.3 CA Modülü ve Akıllı Kartlar için Erişim Kontrolü

1. TV modunda  düğmesine basın.
2.  düğmesiyle **CI Kart**'ı seçip  düğmesine basın.
⇒ Cam Bilgileri menüsü görüntülenir.

Notlar:

- Bu menüde, kullanma talimatları sunulur ve PIN kodunuzu girdikten sonra Ücretli TV yayını sağlayıcısının kanallarına erişim sağlanır.
 - Diğer ayarlar, CA modülünüz ve akıllı kartınıza ait kılavuzlarda açıklanmaktadır.
 - CA, bazı ülkelerde ve bölgelerde desteklenmemektedir. Lütfen yetkili satıcınıza danışın.
3. Önceki menüye dönmek için  Home menüsüne dönmek için  düğmesine basın.

19 Ağ Kurulumu

Google TV özelliklerini kullanabilmek için kablolu ya da kablosuz internet bağlantısı gereklidir.

- Televizyonunuzu kablolu veya kablosuz olarak yerel ağa bağlayabilirsiniz.
- Kablolu ağ bağlantısı kullanmak istiyorsanız bu sayfadaki yönergeler ile başlayın.
- Kablosuz ağ bağlantısı kullanıyorsanız "Kablosuz ağ bağlantısı" bölümündeki yönergeleri takip edin.

Not:

- Aşağıdaki bölüm, "**İlk kurulum**" esnasında gerçekleştirmediyseniz ev ağına nasıl bağlanılacağını anlatmaktadır.

19.1 Kablolu Ağ Bağlantısı

Modemin çıkışını televizyonun LAN soketine Cat 5 kablo ile bağlayın.

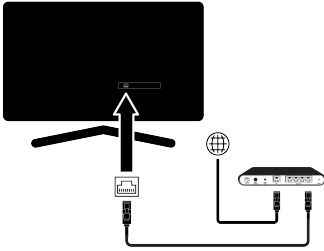

Not:

- Bağlantı kabloları ürün ile birlikte verilmez.

19.2 Kablolu Ağ Ayarları

Kablolu ağ ayarlarını yapmak için iki yol vardır.

1. **Otomatik Bağlantı** : tüm bağlantı ayarları (**IP Adresi** , **Netmask** , **Gateway** ve **DNS**) bilgileri modemden otomatik olarak alınır.
2. **Manuel Bağlantı** : tüm bağlantı ayarları (**IP Adresi** , **Netmask** , **Gateway** ve **DNS**) bilgileri manuel olarak yapılandırılması gerekir.

19.2.1 Otomatik Bağlantı













Birçok ev ağı Dinamik Ağdır. Dinamik bir ağa sahipseniz, DHCP destekleyen bir DSL modem kullanmalısınız. DHCP'yi destekleyen modemler ve IP paylaşımcılar, **IP Adresi** , **Netmask** , **Gateway** ve internet erişimi için gereksinim duyulan **DNS** değerlerini otomatik olarak alırlar, böylece televizyonunuz otomatik olarak ağa bağlanır.

Not:

- Dinamik bir ağa sahip değilseniz manuel bağlantı bölümündeki adımları takip edin.

19.2.2 Manuel Bağlantı

Bazı ağlar Statik IP adresi gerektirir. Ağınız Statik bir IP adresi gerektiriyorsa, **IP Adresi** , **Netmask** , **Gateway** ve **DNS** değerlerini manuel olarak girmelisiniz. **IP Adresi** , **Netmask** , **Gateway** ve **DNS** değerlerini, (ISS) İnternet Servis Sağlayıcınızdan alabilirsiniz.

1. **Ana Ekran** menüsünde  düğmesine basın.
2. **Ayarlar**'ı seçip  düğmesine basın.
3. **Ağ ve İnternet**'i seçip  düğmesine basın.
4. **IP Ayarları**'ını seçip  düğmesine basın.
5. **Statik** seçeneğini seçip  düğmesine basın.
6. **IP Adresi** değerini girin ve ekran klavyesinden  tuşunu seçip  düğmesine basın.
7. **Gateway** değerini girin ve ekran klavyesinden  tuşunu seçip  düğmesine basın.
8. **Ağ ön eki uzunluğu** değerini girin ve ekran klavyesinden  tuşunu seçip  düğmesine basın.
9. Varsa **DNS1** değerini girin ve ekran klavyesinden  tuşunu seçip  düğmesine basın.

10. Varsa **DNS2** değerini girin ve ekran klavyesinden → tuşunu seçip **OK** düğmesine basın.

11. **Başarıyla kaydedildi!** mesajı görüntülenir.

12. Önceki menüye dönmek için ← Home menüsüne dönmek için **Home** düğmesine basın.

19.3 Kablosuz Ağ Bağlantısı

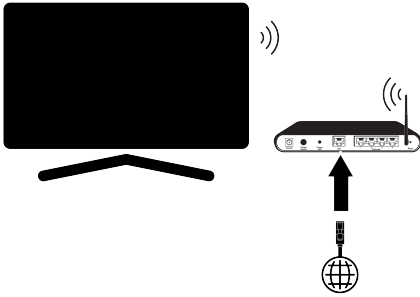

- Televizyonun kablosuz bir ağa bağlanması için kendi içerisinde entegre bir Kablosuz Wi-Fi Adaptörü mevcuttur.
- Kablosuz LAN adaptörü IEEE 802.11B/G ve N iletişim protokollerini destekler. Kablosuz bağlantıda HD video oynatımında en iyi performansı sağlamak için IEEE 802.11N protokolünü kullanmanızı öneririz.
- IEEE 802.11B/G destekli bir modem kullanıldığında videoların oynatılmasında performans IEEE 802.11N destekleyen modeme göre daha düşük olabilir, bunun sebebi IEEE 802.11B/G protokolünün veri aktarım hızının düşük olmasıdır.
- Ev ağında kullanılmayan ağ ekipmanlarını gereksiz ağ trafiği yaratacağından kapatılması önerilir.
- Modem veya kablosuz ağ paylaşımcısını yüksek bir yere koymak kablosuz bağlantı çekim gücünü artırır.
- Kablosuz bağlantı çekim gücü, modemin tipine ve televizyonun modeme uzaklığına bağlı olarak değişkenlik gösterebilir.

19.4 Kablosuz Ağ Ayarları

Kablosuz ağ ayarlarını yapmak için iki yol vardır.

1. **Otomatik Bağlantı** : tüm bağlantı ayarları (**IP Adresi, Netmask, Gateway ve DNS**) bilgileri modemden otomatik olarak alınır.
2. **Manuel Bağlantı** : tüm bağlantı ayarları (**IP Adresi, Netmask, Gateway ve DNS**) bilgileri manuel olarak yapılandırılması gerekir.

19.4.1 Teknik Gereklilikler



Birçok ev ağı Dinamik Ağdır. Dinamik bir ağa sahipseniz, DHCP destekleyen bir DSL modem kullanmalısınız. DHCP'yi destekleyen modemler ve IP paylaşımcılar, **IP Adresi, Netmask, Gateway** ve internet erişimi için gereksinim duyulan **DNS** değerlerini otomatik olarak alırlar, böylece televizyonunuz otomatik olarak ağa bağlanır.

19.4.2 Ağ Şifresini Girerek Otomatik Bağlantı

1. **Ana Ekran** menüsünde **WIFI** düğmesine basın.
2. **Ayarlar**'ı seçip **OK** düğmesine basın.
3. **Ağ ve İnternet**'i seçip **OK** düğmesine basın.
4. **Kullanılabilir ağlar** sekmesinden ▲/▼ düğmesi ile bağlanmak istediğiniz ağı seçip **OK** düğmesine basın.
⇒ Kablosuz bağlantı şifre ekranı görüntülenir.





















Not:

- Kullanılabilir ağlar arasında ağınıza görüntülenmiyorsa **Tümünü Göster**'i seçip **OK** düğmesine basın.
- 5. **◀/▶/▲/▼** düğmesiyle ekran klavyesinden şifreyi girip → tuşunu seçip **OK** düğmesine basın.
⇒ Başarıyla bağlantı kuruldu mesajı görüntülenip modem bağlantısı kurulur.

6. Önceki menüye dönmek için  Home menüsüne dönmek için  düğmesine basın.







19.4.3 Gizli Bir Kablosuz Ağa Bağlantı

SSID'si gizli bir ağa bağlanabilirsiniz.



















1. Ana ekrana menüsünde  düğmesine basın.
2.  Ayarlar'ı seçip  düğmesine basın.
3. **Ağ ve İnternet**'i seçip  düğmesine basın.
4. **Yeni Ağ Ekle**'yi seçip  düğmesine basın.
⇒ SSID girişi menüsü görüntülenir.
5. / / /  düğmesiyle ekran klavyesinden SSID'yi girip  tuşunu seçip  düğmesine basın.
⇒ Şifre tipi seçim menüsü görüntülenir.
6. **Yok, WEP, WPA/WPA2 Personal** veya **WPA3-Personal** şifre tipini seçip  düğmesine basın.
⇒ Şifre girişi menüsü görüntülenir.
7. / / /  düğmesiyle ekran klavyesinden şifreyi girip  tuşunu seçip  düğmesine basın.
⇒ Başarıyla bağlantı kuruldu mesajı görüntülenip modem bağlantısı kurulur.
8. Önceki menüye dönmek için  Home menüsüne dönmek için  düğmesine basın.

19.4.4 Ağ Şifresini Girerek Manuel Bağlantı

Bazı ağlar Statik IP adresi gerektirir. Ağınız Statik bir IP adresi gerektiriyorsa, **IP Adresi**, **Netmask**, **Gateway** ve **DNS** değerlerini manuel olarak girmelisiniz. **IP Adresi**, **Netmask**, **Gateway** ve **DNS** değerlerini, (ISS) İnternet Servis Sağlayıcınızdan alabilirsiniz.

1. **Ana Ekran** menüsünde  düğmesine basın.
2.  Ayarlar'ı seçip  düğmesine basın.
3. **Ağ ve İnternet**'i seçip  düğmesine basın.
4. **Kullanılabilir ağlar** sekmesinden /  düğmesi ile bağlanmak istediğiniz ağı seçip  düğmesine basın.
⇒ Kablosuz bağlantı şifre ekranı görüntülenir.

Not:

- Kullanılabilir ağlar arasında ağınız görüntülenmiyorsa **Tümünü Göster**'i seçip  düğmesiyle onaylayın.
5. / / /  düğmesiyle ekran klavyesinden şifreyi girip  tuşunu seçip  düğmesine basın.
⇒ Başarıyla bağlantı kuruldu mesajı görüntülenip modem bağlantısı kurulur.
 6. Bağlı olduğunuz ağı seçip  düğmesine basın.
 7. **IP Ayarları** öğesini seçip  düğmesine basın.
 8. **Statik** seçeneğini seçip  düğmesine basın.
 9. **IP Adresi** değerini girin ve ekran klavyesinden  tuşunu seçip  düğmesine basın.
 10. **Gateway** değerini girin ve ekran klavyesinden  tuşunu seçip  düğmesine basın.
 11. **Ağ ön eki uzunluğu** değerini girin ve ekran klavyesinden  tuşunu seçip  düğmesine basın.
 12. Varsa **DNS1** değerini girin ve ekran klavyesinden  tuşunu seçip  düğmesine basın.

13. Varsa **DNS2** deęerini girin ve ekran klavyesinden → tuşunu seçip OK düğmesine basın.

⇒ **Başarıyla kaydedildi!** mesajı görüntülenir.

14. Önceki menüye dönmek için ← Home menüsüne dönmek için H düğmesine basın.

19.4.5 Proxy Ayarları

1. **Ana Ekran** menüsünde OK düğmesine basın.

2. **Ayarlar**'ı seçip OK düğmesine basın.

3. **Ağ ve İnternet**'i seçip OK düğmesine basın.

4. **Kullanılabilir ağlar** sekmesinden ▲/▼ düğmesi ile bağlanmak istediğiniz ağı seçip OK düğmesine basın.

⇒ Kablosuz bağlantı şifre ekranı görüntülenir.

Not:

• Kullanılabilir ağlar arasında ađınız görüntülenmiyorsa **Tümünü Göster**'i seçip OK düğmesiyle onaylayın.

5. ◀/▶/▲/▼ düğmesiyle ekran klavyesinden şifreyi girip → tuşunu seçip OK düğmesine basın.

6. Başarıyla bağlantı kuruldu mesajı görüntülenip modem bağlantısı kurulur.

⇒ Bağlı olduğunuz ağı seçip OK düğmesine basın.

7. **Proxy ayarları**'nı seçip OK düğmesine basın.

8. ▼ düğmesiyle **Manuel**'i seçip OK düğmesine basın.

9. ◀/▶/▲/▼ düğmesiyle ekran klavyesinden Proxy ana bilgisayar adını girip → tuşunu seçip OK düğmesine basın.

10. ◀/▶/▲/▼ düğmesiyle ekran klavyesinden Proxy ana bilgisayar noktasını girip → tuşunu seçip OK düğmesine basın.

11. ◀/▶/▲/▼ düğmesiyle ekran klavyesinden hariç tutulan alan adı varsa girip → tuşunu seçip OK düğmesine basın.

⇒ **Başarıyla kaydedildi!** mesajı görüntülenir.

12. Önceki menüye dönmek için ← Home menüsüne dönmek için H düğmesine basın.

20 Detaylı Kanal Ayarları

20.1 Tek Uydu Bağlantılı Dijital Televizyon Kanallarının Otomatik Olarak Aranması

Yeni uydu kanalları sık sık eklenir ya da uydu verileri değiştirilir. Bu nedenle, otomatik arama fonksiyon zaman zaman başlatmanız önerilir.

Tüm transponderlar taranarak yeni kanallar aranır.



Uydu anteninizden televizyona direkt bir kablo bağlantı varsa arada bir ortak uydu anteni santrali yoksa Tek kablo araması yapmanız gerekmektedir.

1. TV modunda düğmesine basıp, **Kaynak** seçeneğini seçip düğmesine basın.
2. **Uydu'yu** seçip düğmesine basın.
3. düğmesine basıp **Ayarlar'** seçip düğmesine basın.
4. **Kanallar ve Girişler'** seçip düğmesine basın.
5. **Kanallar'** seçip düğmesine basın.
⇒ Kanal menüsü görüntülenir.
6. **Uydu'yu** seçip düğmesine basın.
7. **Kanal Kurulum Modu'**nu seçip düğmesine basın.
8. **Uydu (Standart)** veya bir operatör kullanıyorsanız **Uydu (Operatör Modu)**'nu seçip düğmesine basın.

Not:

- Bu kurulum **Uydu (Standart)** olarak anlatılmıştır.

9. **Otomatik Kanal Arama'**yı seçip düğmesine basın.

⇒ Uyarı mesajı görüntülenir.

10. Önceden taranmış tüm kanalların silinip tekrar arama yapmak için **Tamam'**ı tarama işleminin iptal etmek için **İptal'**i seçip düğmesine basın.

⇒ **Uydu Anten Tipi** menüsü görüntülenir.



11. **Tek Kablo'yu** seçip düğmesine basın.

12. **Mevcut Uydu'yu** seçip düğmesine basın.

13. **Uydu Seçimi'**ni düğmesi ile seçip düğmesiyle arama yapmak istediğiniz uyduyu seçin.

14. **Arama Modu'**nu **Ağ** veya **Tam** seçin.

15. **Arama Türü'**nü seçin.

⇒ Sadece şifresiz kanallar için **Ücretsiz**

⇒ Sadece şifreli kanallar için **Yalnızca Şifrelenmiş Kanallar**

⇒ Tüm uydu kanalları için **Tümü** seçimini yapın.

16. **Hafızaya Alma Türü'**nü seçin.

⇒ Sadece Televizyon kanalları için **Yalnızca Dijital Kanallar**

⇒ Sadece radyo kanalları için **Yalnızca Radyo Kanalları**

⇒ Her ikisini aratmak için **Tümü** seçimini yapın.

17. Önceki menüye dönmek için düğmesine basın.

18. **Sonrakı'**ni seçip düğmesine basın.

⇒ **Kanal Taraması** menüsü görüntülenir.

19. **Tara'yı** seçip **OK** düğmesine basın.
- ⇒ **Otomatik Arama** menüsü görüntülenir ve TV kanallarının aranmasına başlanır.
 - ⇒ Arama işlemi, alınan televizyon kanallarının sayısına bağlı olarak birkaç dakika sürebilir.

Not:

- Yayıncı kaynaklı uydu parametreleri değişiklikleri neticesinde bazı frekanslar eksik kaydedilirse, **Tarama Modu'nun Ağ** seçilmesi önerilir.

20. Önceki menüye dönmek için **←** Home menüsüne dönmek için **⏪** düğmesine basın.

20.2 Tek Uydu Bağlantılı Dijital Televizyon Kanallarının Manuel Olarak Aranması

Otomatik arama ile belirli bir istasyon bulunamazsa manuel arama ile istasyon araması yapın. Bunun için istasyonun tüm parametreleri doğru girilmelidir. Geçerli transponder bilgilerini Teleteks sayfasından, uydu TV dergi yayınları veya internetten öğrenebilirsiniz.



Uydu anteninizden televizyona direkt bir kablo bağlantı varsa arada bir ortak uydu anteni santrali yoksa Tek kablo araması yapmanız gerekmektedir.

1. TV modunda **⊗** düğmesine basıp, **Kaynak** seçeneğini seçip **OK** düğmesine basın.
2. **Uydu'yü** seçip **OK** düğmesine basın.
3. **⊗** düğmesine basıp **Ayarlar'ı** seçip **OK** düğmesine basın.
4. **Kanallar ve Girişler'i** seçip **OK** düğmesine basın.
5. **Kanallar'ı** seçip **OK** düğmesine basın.
⇒ Kanal menüsü görüntülenir.
6. **Uydu'yü** seçip **OK** düğmesine basın.

7. **Kanal Kurulum Modu'nu** seçip **OK** düğmesine basın.
8. **Uydu (Standart)** veya operatör kullanıyorsanız **Uydu (Operatör Modu)'nu** seçip **OK** düğmesine basın.
9. Önceki menüye dönmek için **←** düğmesine basın.
10. **Manuel Uydu Tarama'yı** seçip **OK** düğmesine basın.
11. **Mevcut Uydu'yü** seçip **OK** düğmesine basın.
⇒ **Transponder Ayarları** menüsü görüntülenir.



12. Gerekli öğeleri **▲/▼** düğmesi ile seçip, **OK** düğmesi ile onaylayın.
⇒ **Frekans** - Kanal frekansını **1 ... 0** düğmeleriyle 5 basamaklı olarak girin.
- ⇒ **Sembol** - Kanal sembol oranını **1 ... 0** düğmeleriyle 5 basamaklı olarak girin.
- ⇒ **Polarizasyon** - Kanal **Yatay veya Sol, Dikey veya Sağ** seçin.
13. Önceki menüye dönmek için **←** düğmesine basın.
14. **Sonrakı'ni** seçip **OK** düğmesine basın.
⇒ **Otomatik Arama** menüsü görüntülenir ve TV kanallarının aranmasına başlanır.
⇒ Arama işlemi, alınan televizyon kanallarının sayısına bağlı olarak birkaç dakika sürebilir.

15. Ayarları tamamladıktan sonra **Uydu Seçimi** menüsünden **Sonrakı**'ni seçip **OK** düğmesine basın.

⇒ **Kanal Taraması** menüsü görüntülenir.

16. **Tara** seçeneğini seçip **OK** düğmesine basın.

⇒ TV kanallarının aranmasına başlanır.

⇒ Arama işlemi, alınan televizyon kanallarının sayısına bağlı olarak birkaç dakika sürebilir.

17. Önceki menüye dönmek için **←** Home menüsüne dönmek için **⏪** düğmesine basın.

20.3 Dijital Uydu Kanalları için Anten Ayarları ve DiSEqC 1.0/1.1 ile Kanalların Otomatik Aranması_yeni



Aşağıdaki bölümde anlatılan LNB ayarları uydu sistemleri hakkında önemli bir uzmanlık gerektirmektedir. Konu ile ilgili bir uzman ile görüşün.

1. TV modunda **⊞** düğmesine basıp, **Kaynak** seçeneğini seçip **OK** düğmesine basın.

2. **Uydu**'yu seçip **OK** düğmesine basın.

3. **⊞** düğmesine basıp, **Ayarlar**'ı seçin **OK** düğmesine basın.

4. **Kanallar ve Girişler**'i seçin **OK** düğmesine basın.

5. **Kanallar**'ı seçip **OK** düğmesine basın.
⇒ Kanal menüsü görüntülenir.

6. **Uydu**'yu seçip **OK** düğmesine basın.

7. **Kanal Kurulum Modu**'nu seçip **OK** düğmesine basın.

8. **Uydu (Standart)** veya bir operatör kullanıyorsanız **Uydu (Operatör Modu)**'nu seçip **OK** düğmesine basın.

9. **Otomatik Kanal Arama**'yı seçip **OK** düğmesine basın.

⇒ Uyari mesajı görüntülenir.

10. Önceden taranmış tüm kanalların silinip tekrar arama yapmak için **Tamam**'ı tarama işleminin iptal etmek için **İptal**'i seçip **OK** düğmesine basın.

⇒ **Uydu Anten Tipi** menüsü görüntülenir.



11. Mevcut anten tipinize göre **DiSEqC 1.0** veya **DiSEqC 1.1** seçimini yapıp **OK** düğmesine basın.

- **DiSEqC 1.0:** Uydu santrali veya switch kullanarak, en fazla dört farklı uydudan aynı anda yayın alınabilir.
- **DiSEqC 1.1:** Uydu santrali veya switch kullanarak, en fazla on altı farklı uydudan aynı anda yayın alınabilir.

12. **DiSEqC 1.0** veya **DiSEqC 1.1** seçiminize göre menüde 4 veya 16 adet uydu görüntülenir.

Not:

- Örnek kurulum **DiSEqC 1.0** üzerinden 4 uydu ile açıklanmıştır.

13. **Uydu Seçimi** menüsünden bir uydu seçip **OK** düğmesine basın.

14. **Uydu Durumu**'nu **Açık** seçip **OK** düğmesine basın.

15. **Uydu Seçimi** menüsünden bir uydu seçip **OK** düğmesine basın.

16. **Arama Modu**'nu **Ağ** veya **Tam** seçin.

17. Arama Türü'nü seçin.

- ⇒ Sadece şifresiz kanallar için **Ücretsiz**
- ⇒ Sadece şifreli kanallar için **Yalnızca Şifrelenmiş Kanallar**
- ⇒ Tüm uydu kanalları için **Tümü** seçimini yapın.

18. Hafızaya Alma Türü'nü seçin.

- ⇒ Sadece Televizyon kanalları için **Yalnızca Dijital Kanallar**
- ⇒ Sadece radyo kanalları için **Yalnızca Radyo Kanalları**
- ⇒ Her ikisini aramak için **Tümü** seçimini yapın.

19. LNB Ayarları'nı seçip **OK** düğmesine basın.

20. Gerekli seçenekleri ▲/▼ düğmesiyle seçin.

- ⇒ **LNB Gücü:** **OK** düğmesine basın, LNB gücünü seçip **OK** düğmesine basın.
- ⇒ **LNB Frekansı:** **OK** düğmesine basın ve uydu sisteminde kullanılan LNB frekansını seçip tekrar **OK** düğmesine basın.

21. DiSEqC 1.0 Port: **OK** düğmesine basın.

- ⇒ **DiSEqC 1.0 Port** menüsü görüntülenir.

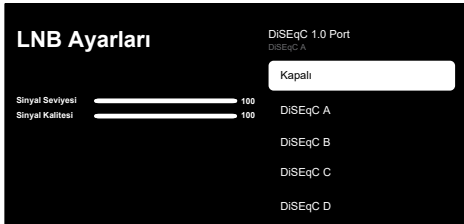

22. Uydu sisteminde ilgili DiSEqC pozisyonlarına karşılık gelen uyduyu seçmek için **DiSEqC A**, **DiSEqC B**, **DiSEqC C** veya **DiSEqC D** seçimini yapın.

Not:

- **Anten Tipi**, **DiSEqC 1.1** seçilmiş ise; **DiSEqC:1** ile **DiSEqC:16** arasında seçim yapın.

23. Otomatik Kanal Arama menüsüne dönmek için **←** düğmesine iki kez basın.

Not:

- Arama yapmak istediğiniz diğer üç uydu için **16** ila **20.** adımlarda anlatılan ayarları yapın.

24. Ayarları tamamladıktan sonra **Uydu Seçimi** menüsünden **Sonrakı**'ni seçip **OK** düğmesine basın.

- ⇒ **Kanal Taraması** menüsü görüntülenir.

25. Tara seçeneğini seçip **OK** düğmesine basın.

- ⇒ TV kanallarının aranmasına başlanır.
- ⇒ Arama işlemi, alınan televizyon kanallarının sayısına bağlı olarak birkaç dakika sürebilir.

26. Önceki menüye dönmek için **←** Home menüsüne dönmek için **⏪** düğmesine basın.

20.4 Dijital Uydu Kanalları için Anten Ayarları ve Tek Kanal Yönlendirici (SCR) Sistemi ile Kanalların Otomatik Aranması



Televizyon SCR sistemini desteklemektedir. (Single Channel Router – Tek Kanal Yönlendirici - EN 50494). Aşağıdaki bölümde anlatılan LNB ayarları uydu sistemleri hakkında önemli bir uzmanlık gerektirmektedir. Konu ile ilgili bir uzman ile görüşün.

1. TV modunda **⊗** düğmesine basıp, **Kaynak** seçeneğini seçip **OK** düğmesine basın.
2. **Uydu**'yu seçip **OK** düğmesine basın.
3. **⊗** düğmesine basıp **Ayarlar**'ı seçip **OK** düğmesine basın.
4. **Kanallar ve Girişler**'i seçip **OK** düğmesine basın.

5. **Kanallar**'ı seçip **OK** düğmesine basın.
⇒ **Kanal** menüsü görüntülenir.
6. **Uydu**'yu seçip **OK** düğmesine basın.
7. **Kanal Kurulum Modu**'nu seçip **OK** düğmesine basın.
8. **Uydu (Standart)** veya bir operatör kullanıyorsanız **Uydu (Operatör Modu)**'nu seçip **OK** düğmesine basın.
9. **Otomatik Kanal Arama**'yı seçip **OK** düğmesine basın.
⇒ Uyarı mesajı görüntülenir.
10. Önceden taranmış tüm kanalların silinip tekrar arama yapmak için **Tamam**'ı tarama işleminin iptal etmek için **İptal**'i seçip **OK** düğmesine basın.
⇒ **Uydu Anten Tipi** menüsü görüntülenir.



11. Anten sisteminizdeki tek kablo yönlendirici çoklu anahtar (multiswitch) tipine göre **Single Cable I** veya **Single Cable II**'yi seçip **OK** düğmesine basın.
 - **Single Cable I:** Tek kanal yönlendirici kullanılarak, en fazla sekiz farklı cihazda aynı kablo ile yayın alınır.
 - **Single Cable II:** Tek kanal yönlendirici kullanılarak, en fazla otuziki farklı cihazda aynı kablo ile yayın alınır.
12. **Single Cable I** veya **Single Cable II** seçiminize göre **Tarayıcı** menüsünde 8 veya 32 adet kullanıcı bandı görüntülenir.

Not:

- Örnek kurulum **Single Cable I** ile sekiz cihaz için açıklanmıştır.

13. Gerekli seçenekleri **▲/▼** düğmesiyle seçin.
⇒ **Tarayıcı: User Band 1** ile **User Band 8** arasında seçim yapın.
- ⇒ **Bant Frekansı:** **▲/▼** düğmesiyle bant frekansı seçimini yapıp **OK** düğmesine basın.
- ⇒ **Kullanıcı Tanımlı:** Bant frekansını kendiniz belirleyin. **Bant Frekansı**'ndan **Kullanıcı Tanımlı**'yı seçin. **Kullanıcı Tanımlı** seçeneği **Single Cable I** menüsünde görüntülenir. Kullanıcı tanımlı frekansını **1...0** düğmeleriyle girin.
14. **Sonrakı**'ni seçip **OK** düğmesine basın.
⇒ **Uydu Seçimi** menüsü görüntülenir.
15. Menüde görüntülen ilk uyduyu seçip **OK** düğmesine basın.
16. **Uydu Durumu**'nu **Açık** seçin.
17. **Uydu Seçimi**'ni **OK** düğmesi ile seçip arama yapmak istediğiniz uyduyu seçin.
18. **Arama Modu**'nu **Ağ** veya **Tam** seçin.
19. **Arama Türü**'nü seçin.
⇒ Sadece şifresiz kanallar için **Ücretsiz**
⇒ Sadece şifreli kanallar için **Yalnızca Şifrelenmiş Kanallar**
⇒ Tüm uydu kanalları için **Tümü** seçimini yapın.
20. **Hafızaya Alma Türü**'nü seçin.
⇒ Sadece Televizyon kanalları için **Yalnızca Dijital Kanallar**
⇒ Sadece radyo kanalları için **Yalnızca Radyo Kanalları**
⇒ Her ikisini aratmak için **Tümü** seçimini yapın.
21. **LNB Ayarları**'nı seçip **OK** düğmesine basın.

22. **Pozisyon**'u seçip **OK** düğmesine basın.

⇒ Arama yapmak istediğiniz uyduya karşılık gelen pozisyonu seçip **OK** düğmesine basın.

23. **Uydu Seçimi** menüsüne dönmek için **←** düğmesine iki kez basın.

Not:

• Arama yapmak istediğiniz her bir uydu için **15** ila **24**. adımlarda anlatılan ayarları yapın.

24. **Sonrakı**'ni seçip **OK** düğmesine basın.

25. **Kanal Taraması** menüsü görüntülenir.

26. **Tara**'yı seçip **OK** düğmesine basın.

⇒ **Otomatik Arama** menüsü görüntülenir ve TV kanallarının aranmasına başlanır.

⇒ Arama işlemi, alınan televizyon kanallarının sayısına bağlı olarak birkaç dakika sürebilir.

Notlar:

- SCR yönlendiricinin desteklediği / önerdiği kurulum ekipmanlarını kullanınız.
- Kurulum sırasında belirtilen kullanıcı bandı numarasının ve frekansının değiştirilmesi durumunda sisteme bağlı diğer kullanıcıları / alıcıları etkileyebilir.
- Kullanıcı bandı ve Kullanıcı bandı frekansı kullanılan SCR yönlendirici üzerinde yer almaktadır ve her kullanıcı / alıcı belli bir kullanıcı bandı ve kullanıcı bandı frekansı seçilmelidir.
- SCR uydu sistemlerinde birden fazla kullanıcı / alıcının aynı anda otomatik arama yapması sorunlara sebep olabilir.

27. Önceki menüye dönmek için **←** Home menüsüne dönmek için **⏪** düğmesine basın.

20.5 Motorlu Anten Ayarları



Aşağıdaki bölümde anlatılan LNB ayarları uydu sistemleri hakkında önemli bir uzmanlık gerektirmektedir. Konu ile ilgili bir uzman ile görüşün.

Televizyonunuz DiSEqC 1.2 motorlu uydu sistemlerini desteklemektedir. Bu özellik ile uyduyu televizyonunuz üzerinden kontrol edebilirsiniz.

Her uyduya göre uydu anten pozisyonunu ayarlayın. Bu ayarlar saklanarak ihtiyaç duyulduğunda anten önceden kaydedilmiş bir konuma taşınabilir.

1. TV modunda **⊗** düğmesine basıp, **Kaynak** seçeneğini seçip **OK** düğmesine basın.

2. **Uydu**'yu seçip **OK** düğmesine basın.

3. **⊗** düğmesine basıp **Ayarlar**'ı seçip **OK** düğmesine basın.

4. **Kanallar ve Girişler**'i seçip **OK** düğmesine basın.

5. **Kanallar**'ı seçip **OK** düğmesine basın.

⇒ **Kanal** menüsü görüntülenir.

6. **Uydu**'yu seçip **OK** düğmesine basın.

7. **Kanal Kurulum Modu**'nu seçip **OK** düğmesine basın.

8. **Uydu (Standart)** veya bir operatör kullanıyorsanız **Uydu (Operatör Modu)**'nu seçip **OK** düğmesine basın.

9. **Otomatik Kanal Arama**'yı seçip **OK** düğmesine basın.

⇒ **Uydu Anten Tipi**' menüsü görüntülenir.



10. **DiSEqC 1.2**'yi seçip **OK** düğmesine basın.

11. **Boylamım**'ı seçip **OK** düğmesine basın.

Ardından bulunduğunuz boylamı **1** ... **0** düğmeleriyle girin.

12. **Enlemim**'i seçip **OK** düğmesine basın.
Ardından bulunduğunuz enlemi **1...0** düğmeleriyle girin.
13. **Sonraki**'ni seçip **OK** düğmesine basın.
14. Arama yapmak istediğiniz uyduyu seçip **OK** düğmesine basın.
15. **LNB Ayarları**'nı seçip **OK** düğmesine basın.
16. **Motor Ayarları**'nı seçip **OK** düğmesine basın.
- ⇒ **Motor Ayarları** menüsü görüntülenir.



17. **Hareket Kontrolü**'nü seçip **OK** düğmesine basın.

18. Ayar seçeneklerini **▲/▼** düğmesiyle seçin.
- ⇒ **Hareket Kontrolü**: **OK** düğmesine basın **Kesintisiz, Adım, Zaman Aşımı** veya **USALS** seçimini yapın.
- ⇒ **Adım**: Anteni batı veya doğu yönünde belirlenen adım boyutu kadar hareket ettirir.
- ⇒ **Aralık Boyutu**: **OK** düğmesine basın, antenin kaç adım dönmesi gerektiğini **1...0** düğmeleriyle seçin.
- ⇒ **Zaman Aşımı**: **OK** düğmesine basın antenin dönmesi gerektiğini zaman aşımı süresini **1...0** düğmesiyle seçin.
- ⇒ **USALS: Hareket Kontrolü** menüsünden **USALS** seçimini yapın. **Zaman Aşımı**'nı seçip **OK** düğmesine basın. x.x'lik açığa git seçeneğini seçip **OK** düğmesine basın.
- ⇒ **Doğu Yönünde Hareket Ettir**: Anteni seçilen uydu için ayarlar. Anteni **Doğu** yönünde hareket ettirmek için **OK** düğmesine basın.
- ⇒ **Batı Yönünde Hareket Ettir**: Anteni seçilen uydu için ayarlar. Anteni **Batı** yönünde hareket ettirmek için **OK** düğmesine basın.
- ⇒ **Hareketi Durdur**: Anteni durdurmak için **OK** düğmesine basın.
- Not:**
- Hareket Kontrolü **USALS** seçildiğinde **Doğu Yönünde Hareket Ettir**, **Batı Yönünde Hareket Ettir** ve **Hareketi Durdur** seçenekleri menüde görüntülenmez.
19. **Motor Ayarları** menüsüne dönmek için **←** düğmesine basın.

20. Ayar seçeneklerini ▲/▼ düğmesiyle seçin.

- ⇒ **Sınırları Devre Dışı Bırak:** Antenin en fazla dönebileceği limit sınırlarını kaldırır.
- ⇒ **Doğu Yönünü Sınırla:** Antenin doğu yönüne en fazla dönebileceği limit pozisyonu ayarlar ve anteni belirlenen limitler içerisinde hareket etmesini sağlar.
- ⇒ **Batı Yönünü Sınırla:** Antenin batı yönüne en fazla dönebileceği limit pozisyonu ayarlar ve anteni belirlenen limitler içerisinde hareket etmesini sağlar.

21. **Otomatik Kanal Arama** menüsüne dönmek için ⬅ düğmesine iki kez basın.

22. **Arama Modu**'nu **Ağ** veya **Tam** seçin.

23. **Arama Türü**'nü seçin.

- ⇒ Sadece şifresiz kanallar için **Ücretsiz**
- ⇒ Sadece şifreli kanallar için **Yalnızca Şifrelenmiş Kanallar**
- ⇒ Tüm uydu kanalları için **Tümü** seçimini yapın.

24. **Hafızaya Alma Türü**'nü seçin.

- ⇒ Sadece Televizyon kanalları için **Yalnızca Dijital Kanallar**
- ⇒ Sadece radyo kanalları için **Yalnızca Radyo Kanalları**
- ⇒ Her ikisini aramak için **Tümü** seçimini yapın.

25. **Uydu Seçimi** menüsüne dönmek için ⬅ düğmesine basın.

Not:

- Arama yapmak istediğiniz her bir uydu için **15** ila **26.** adımlarda anlatılan ayarları yapın.

26. **Sonrakı**'ni seçip **OK** düğmesine basın.

- ⇒ **Kanal Taraması** menüsü görüntülenir.

27. **Tara**'yı seçip **OK** düğmesine basın.



- ⇒ **Otomatik Arama** menüsü görüntülenir ve TV kanallarının aranmasına başlanır.
- ⇒ Arama işlemi, alınan televizyon kanallarının sayısına bağlı olarak birkaç dakika sürebilir.

28. Önceki menüye dönmek için ⬅ Home menüsüne dönmek için **Home** düğmesine basın.









20.6 Uydu Güncellemesi ile Yeni İlavelenen Dijital Kanalların Aranması

Uydu güncelleme özelliği ile sadece yeni ilave olan kanallar bulunur ve program listesinin sonuna kaydedilir.

1. TV modunda **OK** düğmesine basıp, **Kaynak** seçeneğini seçip **OK** düğmesine basın.
2. **Uydu**'yu seçip **OK** düğmesine basın.
3. **OK** düğmesine basıp **Ayarlar**'ı seçip **OK** düğmesine basın.
4. **Kanallar ve Girişler**'i seçip **OK** düğmesine basın
5. **Kanallar**'ı seçip **OK** düğmesiyle onaylayın.
 - ⇒ **Kanal** menüsü görüntülenir.
6. **Uydu**'yu seçip **OK** düğmesine basın.
7. **Kanal Kurulum Modu**'nu seçip **OK** düğmesine basın.
8. **Uydu (Standart)** veya bir operatör kullanıyorsanız **Uydu (Operatör Modu)**'nu seçip **OK** düğmesine basın.
9. **Uydu Güncellemesi**'ni seçip **OK** düğmesine basın.
 - **Otomatik Arama** menüsü görüntülenir ve TV kanallarının aranmasına başlanır.
 - Arama işlemi, alınan televizyon kanallarının sayısına bağlı olarak birkaç dakika sürebilir.

10. Önceki menüye dönmek için  Home menüsüne dönmek için  düğmesine basın.

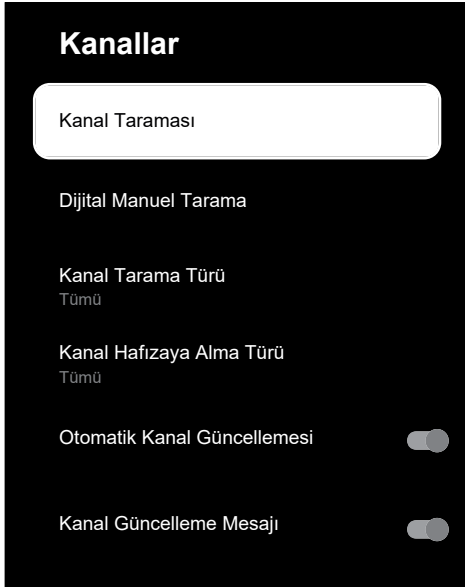

20.7 Kablo Bağlantılı Dijital Televizyon Kanallarının Otomatik Olarak Aranması

1. TV modunda  düğmesine basıp **Kaynak** seçeneğini seçip  düğmesine basın.
2. **Kablolu**'yu seçip  düğmesine basın.
3.  düğmesine basıp **Ayarlar**'ı seçin  düğmesine basın.
4. **Kanallar ve Girişler**'i seçin  düğmesine basın.
5. **Kanallar**'ı seçip  düğmesine basın.
⇒ **Kanal** menüsü görüntülenir.
6. **Kablolu**'yu seçip  düğmesine basın.
⇒ **Kanallar** menüsü görüntülenir.



7. **Kanal Tarama Türü**'nü seçip  düğmesine basın.
⇒ Sadece şifresiz kanallar için **Yalnızca Ücretsiz Kanallar**
⇒ Sadece şifreli kanallar için **Yalnızca Şifrelenmiş Kanallar**
⇒ Tüm kablo kanalları için **Tümü** seçimini yapın.
8. **Kanal Hafızaya Alma Türü**'nü seçin.
⇒ Sadece Televizyon kanalları için **Yalnızca Dijital Kanallar**
⇒ Sadece radyo kanalları için **Yalnızca Radyo Kanalları**
⇒ Her ikisini aratmak için **Tümü** seçimini yapın.
9. **Kanal Taraması**'nı seçip  düğmesine basın.
⇒ **Kablo Taraması Yapılandırma** menüsü görüntülenir.



10. **Arama Modu**'nü seçip **Gelişmiş, Hızlı** veya **Tam** seçimini yapın.
11. **Frekans (KHz)**'yi seçip  düğmesine basın, **1 ... 0** düğmeleriyle frekansı girin.
12. **Ağ Kimliği**'ni seçip  düğmesine basın, **1 ... 0** düğmeleriyle frekansı girin.

Not:

- Tarama modu **Tam** seçildiğinde **Frekans (KHz)** ve **Ağ Kimliği** menüde görüntülenmez.

13. **Tara**'yı seçip  düğmesine basın.

14. **Otomatik Arama** menüsü görüntülenir ve TV kanallarının aranmasına başlanır.

⇒ Arama işlemi, alınan televizyon kanallarının sayısına bağlı olarak birkaç dakika sürebilir.

15. Önceki menüye dönmek için ⬅ Home menüsüne dönmek için 🏠 düğmesine basın.

20.8 Kablo Bağlantılı Dijital Televizyon Kanallarının Manuel Aranması

1. TV modunda 📺 düğmesine basın **Kaynak** seçeneğini seçip OK düğmesine basın.

2. **Kablolu**'yu seçip OK düğmesine basın.

3. 📺 düğmesine basıp, **Ayarlar**'ı seçip OK düğmesine basın.

4. **Kanallar ve Girişler**'i seçip OK düğmesine basın.

5. **Kanallar**'ı seçip OK düğmesine basın.
⇒ **Kanal** menüsü görüntülenir.

6. **Kablolu**'yu seçip OK düğmesine basın.

7. **Kanal Tarama Türü**'nü seçin.

⇒ Sadece şifresiz kanallar için **Yalnızca Ücretsiz Kanallar**

⇒ Sadece şifreli kanallar için **Yalnızca Şifrelenmiş Kanallar**

⇒ Tüm kablo kanalları için **Tümü** seçimini yapın.

8. Önceki menüye dönmek için ⬅ düğmesine basın.

9. **Kanal Hafızaya Alma Türü**'nü seçin.

⇒ Sadece Televizyon kanalları için **Yalnızca Dijital Kanallar**

⇒ Sadece radyo kanalları için **Yalnızca Radyo Kanalları**

⇒ Her ikisini aramak için **Tümü** seçimini yapın.

10. **Dijital Manuel Tarama**'yı seçip OK düğmesine basın.

⇒ **Dijital Manuel Tarama** menüsü görüntülenir.



11. **Frekans**'ı seçip OK düğmesine basın.

⇒ Kanal frekansını 1...0 düğmeleriyle girin.

12. **Tara**'yı seçip OK düğmesine basın.

13. **Otomatik Arama** menüsü görüntülenir ve TV kanallarının aranmasına başlanır.

⇒ Arama işlemi, alınan televizyon kanallarının sayısına bağlı olarak birkaç dakika sürebilir.

14. Önceki menüye dönmek için ⬅ Home menüsüne dönmek için 🏠 düğmesine basın.

20.9 Anten Bağlantılı Dijital Televizyon Kanallarının Otomatik Olarak Aranması

1. TV modunda 📺 düğmesine basıp, **Kaynak** seçeneğini seçip OK düğmesine basın.

2. **Anten**'i seçip OK düğmesine basın.

3. 📺 düğmesine basıp **Ayarlar**'ı seçin OK düğmesine basın.

4. **Kanallar ve Girişler**'i seçip OK düğmesine basın.

5. **Kanallar**'ı seçip OK düğmesine basın.

6. **Kanallar** menüsü görüntülenir.

7. **Anten**'i seçip OK düğmesine basın.

⇒ **Kanallar** menüsü görüntülenir.

Kanallar

Kanal Taraması

Güncelleme Taraması

Dijital Manuel Tarama

Manuel Kanal Güncelleme

Kanal Tarama Türü

Tümü

Kanal Hafızaya Alma Türü

Tümü

8. **Kanal Tarama Türü**'nü seçip **OK** düğmesine basın.

⇒ Sadece şifresiz kanallar için **Yalnızca Ücretsiz Kanallar**

⇒ Sadece şifresiz kanallar için **Yalnızca Şifrelenmiş Kanallar**

⇒ Tüm kanallar için **Tümü** seçimini yapın.

9. Önceki menüye dönmek için **←** düğmesine basın.

10. **Kanal Hafızaya Alma Türü**'nü seçip **OK** düğmesine basın.

⇒ Sadece Televizyon kanalları için **Yalnızca Dijital Kanallar**

⇒ Sadece radyo kanalları için **Yalnızca Radyo Kanalları**

⇒ Her ikisini aratmak için **Tümü** seçimini yapın.

11. **Kanal Taraması**'ni seçip **OK** düğmesine basın.

12. **Otomatik Arama** menüsü görüntülenir ve TV kanallarının aranmasına başlanır.

⇒ Arama işlemi, alınan televizyon kanallarının sayısına bağlı olarak birkaç dakika sürebilir.

13. Önceki menüye dönmek için **←** Home menüsüne dönmek için **⏪** düğmesine basın.

20.10 Anten Bağlantılı Dijital Televizyon Kanallarının Otomatik Olarak Güncellenmesi

Güncelleme taraması ile sadece yeni ilave olan kanallar bulunur ve program listesinin sonuna kaydedilir.

1. TV modunda **⊗** düğmesine basıp, **Kaynak** seçeneğini seçip **OK** düğmesine basın.

2. **Anten**'i seçip **OK** düğmesine basın.

3. **⊗** düğmesine basıp **Ayarlar** seçip **OK** düğmesine basın.

4. **Kanallar ve Girişler**'i seçip **OK** düğmesine basın.

5. **Kanallar**'ı seçip **OK** düğmesine basın.

⇒ **Kanal** menüsü görüntülenir.

6. **Anten**'i seçip **OK** düğmesine basın.

7. **Güncelleme Taraması**'ni seçip **OK** düğmesine basın.

Kanallar

Kanal Taraması

Güncelleme Taraması

Dijital Manuel Tarama

Manuel Kanal Güncelleme

Kanal Tarama Türü

Tümü

Kanal Hafızaya Alma Türü

Tümü

8. **Otomatik Arama** menüsü görüntülenir ve TV kanallarının aranmasına başlanır.
⇒ Arama işlemi, alınan televizyon kanallarının sayısına bağlı olarak birkaç dakika sürebilir.
9. Önceki menüye dönmek için ⬅️ Home menüsüne dönmek için 🏠 düğmesine basın.

20.11 Anten Bağlantılı Dijital Televizyon Kanallarının Manuel Olarak Ayarlanması

1. TV modunda 📶 düğmesine basıp, **Kaynak** seçeneğini seçip OK düğmesine basın.
2. **Anten**'i seçip OK düğmesine basın.
3. 📶 düğmesine basıp **Ayarlar**'ı seçip OK düğmesine basın.
4. **Kanallar ve Girişler**'i seçip OK düğmesine basın.
5. **Kanallar**'ı seçip OK düğmesine basın.
⇒ **Kanal** menüsü görüntülenir.
6. **Anten**'i seçip OK düğmesine basın.

7. **Dijital Manuel Tarama**'yı seçip OK düğmesine basın.
⇒ **Dijital Manuel Tarama** menüsü görüntülenir.



8. **RF Kanalı** seçeneğinden tarama yapmak istediğiniz frekansı ◀️/▶️ düğmesiyle seçin.
9. Manuel taramayı başlatmak için **Tara**'yı seçip OK düğmesine basın.
⇒ Arama işlemi başlar, bulunan dijital kanal sayısı menüde görüntülenir.
⇒ Arama işlemi, alınan televizyon kanallarının sayısına bağlı olarak birkaç dakika sürebilir.
10. Önceki menüye dönmek için ⬅️ Home menüsüne dönmek için 🏠 düğmesine basın.

20.12 Anten Bağlantılı Analog Televizyon Kanallarının Otomatik Olarak Ayarlanması



1. TV modunda 📶 düğmesine basıp, **Kaynak** seçeneğini seçip OK düğmesine basın.
2. **ATV**'yi seçip OK düğmesine basın.
3. 📶 düğmesine basıp **Ayarlar**'ı seçip OK düğmesine basın.
4. **Kanallar ve Girişler**'i seçip OK düğmesine basın.
5. **Kanallar**'ı seçip OK düğmesine basın.
6. **Analog**'u seçip OK düğmesine basın.
7. **Kanal Taraması**'nı seçip OK düğmesine basın.

Kanallar









Kanal Taraması

Güncelleme Taraması

Analog Manuel Tarama

8. Arama işlemi başlar bulunan analog kanal sayısı menüde görüntülenir.
⇒ Arama işlemi, alınan televizyon kanallarının sayısına bağlı olarak birkaç dakika sürebilir.
9. Önceki menüye dönmek için  Home menüsüne dönmek için  düğmesine basın.

20.13 Anten Bağlantılı Analog Televizyon Kanallarının Otomatik Olarak Güncellenmesi

1. TV modunda  düğmesine basıp, **Kaynak** seçeneğini seçip  düğmesine basın.
2. **ATV**'yi seçip  düğmesine basın.
3.  düğmesine basıp **Ayarlar**'i seçip  düğmesine basın.
4. **Kanallar ve Girişler**'i seçip  düğmesine basın.
5. **Kanallar**'i seçip  düğmesine basın.
⇒ **Kanal** menüsü görüntülenir.
6. **Analog**'u seçip  düğmesine basın.



7. **Güncelleme Taraması**'ni seçip  düğmesine basın.

Kanallar







Kanal Taraması

Güncelleme Taraması

Analog Manuel Tarama

8. Arama işlemi başlar bulunan analog kanal sayısı menüde görüntülenir.
⇒ Arama işlemi, alınan televizyon kanallarının sayısına bağlı olarak birkaç dakika sürebilir.
9. Önceki menüye dönmek için  Home menüsüne dönmek için  düğmesine basın.

20.14 Anten Bağlantılı Analog Televizyon Kanallarının Manuel Olarak Ayarlanması

1. TV modunda  düğmesine basıp, **Kaynak** seçeneğini seçip  düğmesine basın.
2. **ATV**'yi seçip  düğmesine basın.
3.  düğmesine basıp **Ayarlar**'i seçip  düğmesine basın.
4. **Kanallar ve Girişler**'i seçip  düğmesine basın.

5. **Kanallar**'ı seçip **OK** düğmesine basın.
⇒ **Kanal** menüsü görüntülenir.
6. **Analog**'u seçip **OK** düğmesine basın.
7. **Analog Manuel Tarama**'yı seçip **OK** düğmesine basın.



8. **Başlangıç Frekansı (MHz)**'i seçip **OK** düğmesine basın. Tarama yapmak istediğiniz frekansı **1**...**0** düğmeleriyle girin.
9. Girdiğiniz Frekanstan yukarı doğru arama yapmak için **Yukarı Doğru Tara**'yı aşağı doğru arama yapmak için **Aşağı Doğru Tara**'yı seçip **OK** düğmesine basın.
10. Arama işlemi başlar bulunan analog kanal sayısı menüde görüntülenir.
⇒ Arama işlemi, alınan televizyon kanallarının sayısına bağlı olarak birkaç dakika sürebilir.
11. Önceki menüye dönmek için **←** Home menüsüne dönmek için **⏪** düğmesine basın.

21 Ek Bilgiler

Varsayılan Uydu	21
LNB Güç Kaynağı	13/18V, 14/19V*, maksimum 500 mA
LNB Geçiş Sinyali	0/22 kHz 650 mV +/- 250 mV Vpp
DiSEqC	1.0 çalışma, 1.1 çalışma, 1.2 çalışma
Dijital Yayın Alım Aralıkları	
Uydu (DVB-S)	
Ku Bandı	10.700 MHz ... 12.750 MHz
Modülasyon	DVBS QPSK, DVBS2 QPSK, 8 PSK
IF Bandı	950 MHz ... 2150 MHz
Sinyal Seviyesi	-25 dBm ... -65 dBm
Kablo (DVB-C)	
Genel Bant	110 MHz ... 862 MHz
Modülasyon	16 QAM, 32 QAM, 64 QAM, 128 QAM, 256 QAM
Sembol Oranı	4.0 Msym/s ... 7.2 Msym/s
Karasal (DVB-T)	
UHF/VHF-Bandı	Bant Genişliği 7 MHz ve 8 MHz
FFT Boyutu	2 k, 8 k
Modülasyon	16 QAM, 64 QAM, QPSK
Koruma Aralığı	1/4, 1/8, 1/16, 1/32
Karasal (DVB-T2)*	
UHF/VHF-Bandı	Bant Genişliği 7 MHz ve 8 MHz
FFT Boyutu	1 k, 2 k, 8 k, 16 k, 32 k
Modülasyon	16 QAM, 64 QAM, 256 QAM, QPSK
Koruma Aralığı	1/4, 19/256, 1/8, 19/128, 1/16, 1/32, 1/128
Kanal Hafızası	
Uydu (DVB-S)	6000
Kablo (DVB-C)	1000
Karasal (DVB-T)	1000
Analog	99
Desteklenen Medya Formatları	
Resim	jpg/jpe, bmp, png
Müzik	m4a, aac
Video	mov, xvid, mpg, mpe, vob, dat, trp, ts, avi, mp4, mkv
(*) Opsiyoneldir tüm ürünlerde mevcut değildir. Teknik değişiklik ve hata yapma hakkı saklıdır.	



Anlatılan özellikler sadece bilgilendirme amaçlıdır. Tüm özellikler, tüm televizyon modellerinde bulunmaz.

ARC

ARC (Ses Dönüş Kanalı) ile televizyon programının ses sinyali HDMI kablosu veya çok kanallı yükselticiye sahip optik kablo ile çalınabilir.

Ağ Adı (SSID)

Ağ adı (SSID - servis seti tanımlayıcısı) IEEE 802,11 tabanlı bir kablosuz ağın tanımlanması için kullanılan bir terimdir. Her bir kablosuz LAN'da kablosuz ağı benzersiz olarak tanımlayan bir yapılandırılabilir SSID bulunur. Ağ adının karakter sayısı 64 karakter uzunluğa kadar çıkabilir. Bir kablosuz LAN'ın taban istasyonunda (erişim noktası) yapılandırılır ve erişen tüm istemcilere ayarlanır.

Ağ Geçidi

Ağ geçidi tamamen farklı protokollere bağlı olabilecek ağların birbirleri ile iletişim kurmasına olanak sağlar. Ev ortamında router ve DSL modem kombinasyonu bir İnternet Ağ Geçidi olarak kullanılır.

Ağ Maskesi

Ağ maskesi veya alt ağ maskesi olarak bilinen maske bir IP Adresini ağ bölümüne ve cihaz/host bölümüne ayıran bir bit maskesidir. Yönlendirme kararları almak için IP ağlarında kullanılır.

Alan Adı Sistemi

Alan adı sistemi (DNS) İnternet'teki en önemli hizmetlerden biridir. Ana fonksiyonu İnternet adresini, karşılık gelen IP Adresine dönüştürmektir.

Arka Işık

Arka aydınlatma için manuel ayar (sadece dinamik arka aydınlatma "KAPALI" olarak seçiliyse aktiftir). Bu ayar ayrıca güç tüketimini doğrudan etkiler.

Blok Parazit Azaltma

Bu fonksiyon yalnızca dijital alım kaynaklarıyla ve AV ön ayarlarıyla seçilebilmektedir. MPEG sıkıştırmasından kaynaklanan dijital programlardan gelen (DVB-T alıcılarından ve düşük aktarım oranlarından ya da DVD oynatıcılardan gelenler gibi) kusurlardan (piksel blokları) kaynaklı paraziti azaltır.

Canlı Renk

Renk kontrastını ve kontrast ayarını artırır. Bu ayar çoğunlukla normal görüntülerle kullanım için çok güçlüdür ve sadece gerekli olursa kullanılmalıdır (düşük veya kapalı) aksi halde görüntüdeki ince ayrıntılar baskılanabilir.

Dinamik Arka Işık

Cihaz burada ortalama görüntü parlaklığına bağlı olarak arka ışıklandırmayı düzenleyerek resim içeriğinin arka ışıklandırmasını en uygun şekilde ayarlar. Bir görüntüde çoğunlukla karanlık bölgeler varsa gösterilen siyah seviyesi, arka ışıklandırmanın aşağı doğru ayarlanmasıyla (bu durumda karanlık bölgelerin görüntüsü geliştirilir) ve bu bölgeleri daha parlak görüntüleyebilmek için aynı zamanda çoğunlukla parlak olan resim malzemesiyle arka ışıklandırma artırılır.

Dinamik Kontrast

Bu fonksiyon, görüntüleri analiz ederek ve ardından kontrasttaki değişime bağlı olarak bunu değiştirerek ilgili resim içeriğinin kontrastını dinamik ve optimal olarak ayarlar. Kontrasttaki bu artış aynı zamanda resimdeki görünebilir parlaklık düzeylerini de düşürebilir.

DiSEqC

DiSEqC (Dijital Uydu Cihazı Kumandası) motorlu veya çoklu LNB'li kompleks uydu sistemlerinin kontrolünü sağlayan bir dijital sistemdir.

DiSEqC'e iki veya daha fazla uydu konumunun kontrol edilmesi gerektiğinde ihtiyaç duyulur.

DiSEqC 1.0

Bir anten üzerinde birden fazla LNB kullanılması ve/veya birden fazla anten kullanılıp farklı uydu sinyalleri alınması durumunda kullanılır. DiSEqC1.0 maksimum 4 LNB ya da 4 Anten destekleyebilir.

DiSEqC 1.1

Çoklu LNB ya da anten kullanılan sistemlerde (çaprazlama, cascading) kullanım içindir. DiSEqC 1.1 maksimum 16 LNB ya da 16 Anten destekleyebilir.

DiSEqC 1.2

Motorlu anten sistemlerini destekler. Anten motorları televizyon üzerinden manual kontrol edilebilir.

Donanım Versiyonu

Bu bağlamda donanım, cihazı ifade eder. Buna işlemci, ekran, vs. tüm parçalar dahildir.

Donanım Yazılım Versiyonu

Donanım yazılımı (Firmware), programlanan bir çipe (mikro kumanda) gömülü yazılıma verilen addır. EPROM veya EEPROM olmak üzere genellikle bir flaş bellekte depolanır. Donanım yazılımında cihazı kontrol etmek için fonksiyonlar bulunur.

DVB-C

DVB-C (Dijital Video Yayını – Kablo) kablo bağlantısı ile dijital radyo ve televizyon sinyallerinin iletimi için kullanılan bir DVB türüdür.

DVB-S/S2

DVB-S/S2 (Dijital Video Yayını – Uydu) DVB sinyallerinin uydu üzerinden yayınlanması içindir.

DVB-T/T2

DVB-T/T2 (Dijital Video Yayını – Karasal) karasal kanallarla dijital radyo ve televizyon sinyallerinin iletimi için kullanılan bir DVB türüdür.

Film Modu

Tüm kanal kaynaklarındaki uzun metrajlı filmleri tespit eder ve işler. Yani daima en uygun görüntüyü alırsınız.

Bu, TV oynatımında 480i, 576i ve 1080i modlarında ve diğer kanal kaynakları için çalışır.

"Film modu", uzun metrajlı film sinyali olmayan programlar için açılırsa donuk görüntü, hatalı altyazılar veya resimdeki ince çizgiler gibi önemsiz sorunlar oluşabilir.

Gama

Bu ayar, hangi dijital aktarım değeri için hangi parlaklık değerinin gösterileceğini belirler. Çoğu kayıtlar 2,2'lik gama değeriyle aktarılır (tüm Windows bilgisayarları ve MAC işlem sistemli daha yeni bilgisayarlar bununla çalışır, daha eski MAC sistemleri ve renk profili bulunmayan aktarımlar çoğunlukla 1,8'lik bir gama değeriyle çalışır).

Güvenlik (WEP/WPA)

WEP (kablolu eşdeğer gizlilik), WLAN için standart şifreleme algoritmasıdır. Hem ağa erişimi kontrol eder hem de verilerin gizliliği ve bütünlüğünü sağlar. Bu işlem bu günlerde güvensiz olarak görülmektedir. Bu nedenle, yeni WLAN sistemlerinde daha güvenli olan WPA şifreleme kullanılmalıdır.

HbbTV

HbbTV video tekstin interaktif ardılı olup modern tasarımı içeriğe, yüksek çözünürlükte görüntüye ve video dizini ile medya kütüphanelerine sahiptir. HbbTV'nin tam işlevsel olabilmesi için, televizyon İnternete bağlı olmalıdır.

HD / Full HD / UHD (4K)

Yüksek Çözünürlüklü (HD) Televizyon Arttırılmış dikey, yatay ve zamansal çözünürlüğe sahip bir televizyon standardına verilen genel addır.

Full HD, 1920x1080 piksel HD çözünürlük verebilen veya kaydedebilen HDTV özellikli cihazların bir özelliğidir.

UHD (4K) için çözünürlük 3840 x 2160'tır.

HDMI CEC

Bu özellik CEC (Tüketici Elektronik Kontrolü) protokolünü kullanır.

CEC, HDMI kablosu ile HDMI soketine bağlı harici cihazların uzaktan kumanda ile kontrol edilmesini sağlar.

IP Adresi

IP Adresi (İnternet Protokolü Adresi) bir IP ağındaki bilgisayarlar ve diğer cihazların adreslerini benzersiz olarak belirlemek için kullanılır. IP adreslerinin kullanıldığı en bilindik ağ İnternettir. Burada örneğin web sunucuları IP Adresi kullanılarak adreslenir. IP Adresi router tarafından otomatik olarak verilebilir (otomatik adres) veya routerdan manüel olarak girilebilir (sabit adres). Manuel olarak girildiğinde bu adres TV'ye girilmelidir.

JPEG

JPEG, Joint Picture Experts Group'un kısaltmasıdır. Görüntü verilerinin sıkıştırılması işlemidir.

LNB

Alçak Parazit Bloğu parabolik antenin merkezinde bulunur.

Örn. 10.7–11.75 veya 11.8–12.75 GHz arası uydu frekanslarını 950–2150 MHz aralığında uygular ve koaksiyel kablo (ayrıca son zamanlarda fiberoptik kablolarla) kablo iletimini ve uydu alıcı ile alımını sağlar.

MP3

Sıkıştırılmış ses dosyası formatı.

Mükemmel Netlik

Hafif bir mavi renk tonuyla genel görüntüyü geliştirir (daha iyi bir keskinlik sağlayarak) ve bunu tamamen özel bir siyah tonundan tamamen siyah renge ayarlayarak siyah seviyesini arttırır. Bu sayede resmin karanlık bölgelerindeki görünen gri değerleri düşürülür.

NAS (Ağa Bağlı Depolama)

NAS kısaltması bir sabit sürücüden ağa veri gönderen cihazlar için kullanılır.

Ortak Arayüz

DVB alıcılarında kullanılan bir arayüzdür. Şifreli kanallar, yalnızca şifreleme sistemine ve ilgili akıllı karta uygun bir CA modülüyle izlenebilir.

Özel IP Adresi

Özel IP Adresleri İnternete bağlı olmayan özel IP adreslerine aittir. LAN gibi özel ağlar için herkes tarafından kullanılabilir. Çoğu

bilgisayar ağı, IP seviyesinde tam bağlantı ancak İnternete sınırlı bağlantı gerektirir. Bu tür bir bilgisayar ağında özel IP Adresi dizisi varsa, İnternet routerları özel adres dizilerini yok saydığı için İnternette erişilemeyen bir intranet ağı oluşturur. Bu özel ağa bağlanan ve özel IP Adresi ile birlikte İnternette açık adresleri bulunan bir Ağ geçidi veya router İnternete bağlantıyı sağlar. Bu bir vekil sunucu veya NAT/PAT/gizlenme kullanılarak yapılabilir. Adres dizisi sadece özel ağdan görüntülenebildiği için aynı dizi diğer özel ağlarda da kullanılabilir. İnternet protokolünün gerektirdiği IP Adreslerinin benzersiz özelliği bu kısıtlı görünürlük ile sağlanır.

Parazit Azaltma

Resmi bir miktar daha keskin göstererek ve hafif bulandırma oluşturarak görünen "karlı" bölgeleri azaltır. Dolayısıyla iyi resim malzemesi olduğunda en az düzeyde kullanılmalıdır.

Router

Router birçok bilgisayar ağını birbirine bağlayan bir ağ bileşenidir. Router (3. Katman bilgilerine dayanarak) aldığı bir protokolün ağ paketlerini analiz eder ve bunu amaçlanan bir hedef ağına iletir. Normal routerlar uygulama katmanının 3. katmanında çalışır. Bir routerda bağı olan her ağ için bir arayüz bulunur. Veri alındığında, router, hedefe giden doğru yolu ve bu sayede verinin aktarılabilceği uygun arayüzü belirler. Bunun için belli bir ağa hangi router ile erişilebileceğini belirleyen lokal olarak mevcut yönlendirme tablosunu kullanır.

SCR (Tek Kanallı Router)

Tek Kablo Sistemi EN 50494.

Anten sisteminizde çok anahtarlı tek kablo sistemi bulunuyorsa, bu anten sistemine bağlı televizyonlar programları birbirinden bağımsız olarak alabilir.

Sembol Oranı

Dijital iletim teknolojisinde birim zamanda iletilen sembollerin miktarıdır.

Transponder

Bir frekansta çeşitli vericilerin toplanması.

Vekil Sunucu

Vekil veya Vekil sunucu, bilgisayar ađları için veri transferini yöneten bir servis programıdır. Veri transferini daha hızlı hale getirir ve ayrıca erişim kontrolü mekanizmalarını uygulayarak güvenliđi de artırabilir. Aktarım, bir bilgisayar ađındaki bilgisayarlar veya programlar arasında gerçekleşir. Sunucu tarafında, vekil bir istemci görevi görür, istemci tarafında ise sunucu görevi görür.

Wi-Fi

İnternet ve Intranet paketlerinin kablosuz iletimi.

WMA

Bu formatlar CD kalitesinde olmasına rağmen çok küçük bir alan kaplayan ses dosyalarının kaydedilmesine ve oynatılmasına olanak sağlar.

23 Sorun Giderme

Aşağıdaki belirtilen çözümler işe yaramazsa, lütfen yetkili servis / satıcısı ile iletişim kurun. Arızalara video kayıt cihazları veya uydu alıcıları gibi harici cihazların da neden olabileceğini unutmayın.

Not:

Bu, Sınıf A kapsamında bir üründür. Çalışma sırasında, cihaz radyo parazitine neden olabilir. Bu durumda, kullanıcının bunu düzeltmesi gerekebilir. Lütfen uzman yetkili satıcınızla iletişim kurun.

Ekran açık Sinyal Yok mesajı.

- Anten kablosu takılı değil >>> Anten kablosunu takın.

Ekran açık Kanal Yok mesajı.

- Kanal araması yapılmamış >>> Kanal Araması yapın.

Düşük görüntü kontrastı.

- Görüntü ayarları yanlış ayarlanmış >>> Parlaklık, kontrast, renk ve gelişmiş resim ayarını yapın.
- Yayında sorun var >>> Farklı bir kanala geçip test edin.

Görüntü ve / veya seste parazit.

- TV'nin yakınındaki diğer cihazlardan kaynaklı parazit >>> Cihazın pozisyonunu değiştirin.

Görüntüde gölge, yansıma ve / veya donma.

- Kanal ayarı >>> Otomatik veya manuel kanal ayarı yapın.
- Anten ayarı >>> Anten kablosunu veya sistemini kontrol ettirin.

Renk yok.

- Renk yoğunluğu minimumda >>> Renk ayarını artırın.
- TV standart ayarı (ayar seçeneği varsa) >>> Doğru renk standardını seçin.
- Yayında sorun var >>> Başka bir kanalda test edin.

Görüntü var ses yok.

- Ses seviyesi minimumda >>> Sesi açın.
- Mute yapılmış >>> mute düğmesine veya Ses artırma düğmesine basın.

- Yayında sorun var >>> Başka bir kanalda test edin.

Uzaktan kumanda çalışmıyor.

- Optik bağlantı yok >>> Uzaktan kumandayı televizyona doğru dik tutun.
- Uzaktan kumanda pilleri azalmış veya bitmiş >>> Pilleri kontrol edin gerekliyse değiştirin.
- Çalışma koşulu tanımsız >>> Varsa ana güç düğmesini basarak yada fişi prizden çekerek televizyonu yaklaşık 2 dk kapatın.

Görüntü bilgisayar modunda koyu renkte.

- Bilgisayardaki görüntü çözünürlüğü ve görüntü frekansı yanlış >>> Bilgisayardaki ayarı değiştirin (örneğin görüntü çözünürlüğü 1280 x 768, görüntü frekansı 60Hz).

Ekranba bağlantı sorunları ile ilgili uyarılar.

- Ağ Kablosu takılı değil >>> Ağ kablosunu takın.
- Kablosuz ağ bağlantısı yok >>> Kablosuz ağ bağlantı ayarlarını kontrol edin.
- Modemin internet bağlantısı olmayabilir ya da sorunlu olabilir >>> Modeminiz internete çıktığında emin olun.

Kablosuz bağlantıda video uygulamalarında videolar takılarak oynuyor.

- İnternet Bağlantı hızı düşük >>> İnternet Bağlantı hızı düşüklüğü abone olduğunuz paketteki hızınızla ya da internet altyapısındaki bir sorunla ilgilidir. İnternet servis sağlayıcınızla ile iletişime geçin.

Kablolu bağlantıda video uygulamalarında videolar takılarak oynuyor.

- İnternet Bağlantı hızı düşük >>> İnternet Bağlantı hızı düşüklüğü abone olduğunuz paketteki hızınızla ya da internet altyapısındaki bir sorunla ilgilidir. İnternet servis sağlayıcınızla ile iletişime geçin.

Kullanım Hataları ve Garanti ile İlgili Dikkat Edilmesi Gereken Hususlar

Aşağıda belirtilen sorunların giderilmesi ücret karşılığında yapılır. Bu durumlar için garanti şartları uygulanmaz;

1. Kullanım hatalarından kaynaklanan hasar ve arızalar,
2. Malın tüketiciye tesliminden sonraki yükleme, boşaltma, taşıma vb. sırasında oluşan hasar ve arızalar,
3. Malın kullanıldığı yerin elektrik (priz, gerilim, topraklama vb.), su (su basıncı, musluk vb.), doğalgaz, telefon, internet vb. şebekesi ve/veya altyapısı (gider, zemin, ortam vb.) kaynaklı meydana gelen hasar ve arızalar,
4. Doğa olayları ve yangın, su baskını vb. kaynaklı meydana gelen hasar ve arızalar,
5. Malın tanıtma ve kullanma kılavuzlarında yer alan hususlara aykırı kullanılmasından kaynaklanan hasar ve arızalar,
6. Malın, 6502 sayılı Tüketicinin Korunması Hakkındaki Kanununda tarif edilen şekli ile ticari veya mesleki amaçlarla kullanımı durumunda ortaya çıkan hasar ve arızalar,
7. Mala yetkisiz kişiler tarafından bakım, onarım veya başka bir nedenle müdahale edilmesi durumlarında mala verilmiş garanti sona erecektir.

Garanti uygulaması sırasında değiştirilen malın garanti süresi, satın alınan malın kalan garanti süresi ile sınırlıdır.

Arçelik A.Ş. tarafından üretilmiştir.

Menşei: Türkiye

GARANTİ ŞARTLARI

- 1- Garanti süresi, malın teslim tarihinden itibaren başlar ve 3 yıldır.
- 2- Mala ilişkin tanıma ve kullanma kılavuzunda gösterildiği şekilde kullanılması ve Arçelik A.Ş.'nin yetkili kıldığı servis çalışanları dışındaki şahıslar tarafından bakım, onarım veya başka bir nedenle müdahale edilmemiş olması şartıyla, malın bütün parçaları dahil olmak üzere tamamını; malzeme, işçilik ve üretim hatalarına karşı malın teslim tarihinden itibaren yukarıda belirtilen süre kadar garanti eder.
- 3- Malın ayıplı olduğunun anlaşılması durumunda tüketici, 6502 sayılı Tüketicinin Korunması Hakkında Kanununun 11 inci maddesinde yer alan;
 - a. Sözleşmeden dönme,
 - b. Satış bedelinden indirim isteme,
 - c. Ücretsiz onarılmasını isteme,
 - ç. Satılanın ayıpsız bir misli ile değiştirilmesini isteme, haklarından birini kullanabilir.
- 4- Tüketicinin bu haklardan ücretsiz onarım hakkını seçmesi durumunda satıcı; işçilik masrafı, değiştirilen parça bedeli ya da başka herhangi bir ad altında hiçbir ücret talep etmeksizin malın onarımını yapmak veya yaptırmakla yükümlüdür. Tüketici ücretsiz onarım hakkını üretici veya ithalatçıya karşı da kullanabilir. Satıcı, üretici ve ithalatçı tüketicinin bu hakkını kullanmasından müteselsilen sorumludur.
- 5-Tüketicinin, ücretsiz onarım hakkını kullanması halinde malın;
 - Garanti süresi içinde tekrar arızalanması,
 - Tamiri için gereken azami sürenin aşılması,
 - Tamirinin mümkün olmadığının, yetkili servis istasyonu, satıcı, üretici veya ithalatçı tarafından bir raporla belirlenmesi durumlarında;tüketici malın bedel iadesini, ayıp oranında bedel indirimini veya imkân varsa malın ayıpsız misli ile değiştirilmesini satıcıdan talep edebilir. Satıcı, tüketicinin talebini reddedemez. Bu talebin yerine getirilmemesi durumunda satıcı, üretici ve ithalatçı müteselsilen sorumludur.
- 6- İlgili mevzuatlarda belirlenen kullanım ömrü süresince malın azami tamir süresi 20 iş gününü, geçemez. Bu süre, garanti süresi içerisinde mala ilişkin arızanın yetkili servis istasyonuna veya satıcıya bildirim tarihi, garanti süresi dışında ise malın yetkili servis istasyonuna teslim tarihinden itibaren başlar. Garanti kapsamı içerisindeki malın arızasının 10 iş günü içerisinde giderilememesi halinde, üretici veya ithalatçı; malın tamiri tamamlanıncaya kadar, benzer özelliklere sahip başka bir malı tüketicinin kullanımına tahsis etmek zorundadır. Benzer özelliklere sahip başka bir malın tüketici tarafından istenmemesi halinde üretici veya ithalatçılar bu yükümlülüğünden kurtulur. Malın garanti süresi içerisinde arızalanması durumunda, tamirde geçen süre garanti süresine eklenir.
- 7- Malın kullanma kılavuzunda yer alan hususlara aykırı kullanılmasından kaynaklanan hasar ve arızalar garanti kapsamı dışındadır.
- 8- Tüketici, garantiden doğan haklarının kullanılması ile ilgili olarak çıkabilecek uyuşmazlıklarda yerleşim yerinin bulunduğu veya tüketici işleminin yapıldığı yerdeki Tüketici Hakem Heyetine veya Tüketici Mahkemesine başvurabilir.
- 9- Satıcı tarafından bu Garanti Belgesinin verilmemesi durumunda tüketici, Ticaret Bakanlığı Tüketicinin Korunması ve Piyasa Gözetimi Genel Müdürlüğüne başvurabilir.

Üretici veya İthalatçı Firmamızın;

Ünvanı : Arçelik A.Ş.
Adresi : Arçelik A.Ş. Karaağaç Caddesi No:2-6, 34445,
Sütlüce / İSTANBUL
Telefon : (0-216) 585 8 888
Fax : (0-216) 423 23 53
web adresi : www.arcelik.com.tr

Malın

Markası : Grundig
Cinsi :
Modeli :
Bandrol ve Seri No :
Garanti Süresi : 3 yıl
Azami Tamir Süresi : 20 iş günü

GENEL MÜDÜR

Arçelik A.Ş.

GENEL MÜDÜR YRD.

Satıcı Firmamızın;

Ünvanı : Arçelik A.Ş.
Adresi : Arçelik A.Ş. Karaağaç Caddesi No:2-6, 34445,
Sütlüce / İSTANBUL
Telefon : (0-216) 585 8 888
Fax : (0-216) 423 23 53
e-posta : www.arcelik.com.tr

Fatura Tarih ve Sayısı :
Teslim Tarihi ve Yeri :
Yetkilinin İmzası :
Firmamızın Kaşesi :