



EFT-POS ÖZELLİKLİ CİHAZ

Kullanma Kılavuzu



400 TR





Lütfen önce bu kılavuzu okuyun!

Değerli Müşterimiz,

Bu ürününü tercih ettiğiniz için teşekkür ederiz. Yüksek kalite ve teknoloji ile üretilmiş olan ürününüzün size en iyi verimi sunmasını istiyoruz. Bunun için, bu kılavuzun tamamını ve verilen diğer belgeleri ürünü kullanmadan önce dikkatle okuyun ve bir başvuru kaynağı olarak saklayın. Ürünü başka birisine verirsiniz, kullanma kılavuzunu da birlikte verin. Kullanma kılavuzunda belirtilen tüm bilgi ve uyarıları dikkate alarak talimatlara uyun.

Semboller ve açıklamaları

Kullanma kılavuzunda şu semboller yer almaktadır:

	Önemli bilgiler veya kullanımla ilgili faydalı ipuçları.
	Can ve mal açısından tehlikeli durumlara karşı uyarı.
	Elektrik çarpmasına karşı uyarı.

Ambalaj atığını evsel veya diğer atıklarla birlikte atmayın, yerel otoritenin belirttiği ambalaj toplama noktalarına atın.

1	Önemli güvenlik ve çevre ve taşımacılık talimatları	6
1.1	Genel güvenlik	6
1.1.1	Elektrik güvenliği	6
1.1.2	Ürün güvenliği	6
1.2	Kullanım amacı	7
1.3	Çocuk güvenliği	7
1.4	AEEE Yönetmeliğine Uyum ve Atık ürünün elden çıkarılması	8
1.4.1	Piller	8
1.5	Ambalaj Bilgisi	8
1.6	Yetkili Satıcılar İçin Servis Bilgileri	8
1.7	Arayüz Kriteri	8
1.8	Uygunluk Beyanı	8
1.9	ADR ve Tehlikeli Malların Karayolu İle Taşınması Hakkında Yönetmeliğine Uyum ve Atık Ürünün Elden Çıkarılması	9
2	Ürününüz Hakkında Genel Bilgiler	10
2.1	Ambalaj İçeriği	10
2.2	Genel Görünüm	11
2.2.1	Önden Genel Görünüm	11
2.2.2	Arkadan Genel Görünüm	12
2.2.3	Çok İşlevli Sarj Ünitesi Önden Görünümü	13
2.2.4	Çok İşlevli Sarj Ünitesi Sol_ Sağ Yan Görünümü	14
2.3	Ana Ekran Görünümü	15
2.4	Ürün Fişi	16
3	Kurulum ve Günlük Kullanım Bilgileri	17
3.1	Kurulum	17
3.2	Enerji tasarrufuyla ilgili yapılması gerekenler	17
3.3	Ürün'ün günlük kullanımı	17
3.3.1	İşyerini açtığınızda...	17
3.4	Fiş Rulosunun Takılması	17
3.5	Kağıt sıkışıklığının giderilmesi	18
3.6	Ürünün Açılıp / Kapatılması ve Ekran görüntüsü alma	18
3.7	Termal Kağıt Bilgisi	18

4 Cihaz Menüleri	19
4.1 Ana Ekran	19
4.2 Satışlar	19
4.3 İşlemler	19
4.4 Ayarlar	20
4.4.1 Mali Ayarlar	20
4.4.1.1 Dükkan Bilgileri	20
4.4.1.2 Şube Kodu	20
4.4.2 Ağ & İnternet	21
4.4.2.1 Kablosuz Ağ Bağlantısı	21
4.4.2.2 Mobil Ağ Bağlantısı	21
4.4.2.3 Veri kullanımı	21
4.4.3 Finansal Ayarlar	22
4.4.3.1 Ödeme Türleri	22
4.4.3.2 Ortak POS	22
4.4.4 Bağlı Cihazlar	23
4.4.4.1 Yeni Cihaz Eşle	23
4.4.5 Sistem Ayarları	23
4.4.5.1 Servis Uygulamaları	24
4.4.5.2 Yazılım Güncelleme	24
4.4.5.3 Ekran Ayarları	24
4.4.5.3.1 Parlaklık düzeyi	24
4.4.5.3.2 Gece ışığı	24
4.4.5.3.3 Gelişmiş	24
4.4.5.4 Ses Ayarları	25
4.4.5.5 Dükkanı Kapat	25
4.4.5.6 Dil Ayarları	25
4.4.5.7 Hakkında	25
4.4.6 İpuçları ve Destek	26
4.4.7 Mali Raporlar	26
4.4.7.1 Belgelerim	27
4.4.7.1.1 Aylık Rapor	27
4.4.7.1.2 Günlük Rapor	27
4.4.7.1.3 İki Tarih Arası Rapor	27
4.4.7.1.4 Belge Detaylarım	28
4.4.7.2 Bilgi Fişlerim	28
4.4.7.2.1 Aylık Rapor	28
4.4.7.2.2 Günlük Rapor	28
4.4.7.2.3 İki Tarih Arası Rapor	29
4.4.7.2.4 Belge Detaylarım	29
4.4.8 Uygulamalar	29

5	Ödeme Alma İşlemleri	30
5.1	Nakit Satış	30
5.2	Kredi Kartı ile Satış	30
5.2.1	Manyetik kart ile satış	30
5.2.2	Akıllı kart ile satış	31
5.2.3	Temassız kart ile satış	31
5.2.4	QR kod ile satış	32
5.2.5	Parçalayarak Ödeme	32
5.2.6	İndirim uygulayarak Ödeme	33
6	Sim Kartın Çıkartılıp Takılması	34
7	Bakım ve Temizlik	35
8	Sorun Giderme	36
9	Hizmet talebinin değerlendirilmesi	37
10	Uygunluk Beyanı	38

1 Önemli güvenlik ve çevre ve taşımacılık talimatları

Bu bölümde, ürün ve içerisinde yer alan pilin (Li-İon) kullanım ve/veya taşınması sırasında oluşabilecek kişisel yaralanma, ürün kaybı ya da maddi hasar tehlikelerini önlemeye yardımcı olacak güvenlik talimatları yer almaktadır.

1.1 Genel güvenlik

- Ürününüzü satın aldığınızda direkt olarak kullanmanız mümkün değildir. Kullanım öncesi firma bilgilerinin ve programların yapılabilmesi için en yakın Yetkili Servisi çağırınız.
- Kurulum ve tamir işlemlerini her zaman Yetkili Servise yaptırın. Yetkili olmayan kişiler tarafından yapılan işlemler nedeniyle doğabilecek zararlardan üretici firma sorumlu tutulamaz.

1.1.1 Elektrik güvenliği

- Ürün ve / veya içerisindeki pil (Li-İon) arızalı / hasarlı ise yetkili servis tarafından onarılmadan /değiştirilmeden çalıştırılmamalıdır! Elektrik çarpma tehlikesi ve hasarlı pilin patlama riski vardır!
- Ürünün içerisine herhangi bir katı veya sıvı cisim girmesi halinde, fişi prizden çekin ve derhal ürünü Yetkili Servise kontrol ettirin.
- Ürün kullanımında değilse fişini çekin.
- Fişe ıslak ellerle kesinlikle dokunmayın! Fişi çekmek için kablosundan tutmayın, her zaman fişi tutarak çekin.
- Kurulum, pilin ürüne takılması ve değişimi, bakım, temizlik ve tamir işlemleri sırasında ürünün fişini prizden çekin.
- Eğer bağlantı kablosu hasarlıysa tehlikeyi engellemek amacıyla üretici, satış sonrası servis veya benzer derecede yetkin, sertifikalı bir kişi (tercihen elektrik teknisyeni) ya da ithalatçı firmanın tarif edeceği bir kişi tarafından kablo değiştirilmelidir.
- Elektrik kablosunun üstüne basılmamasına, şebekeye bağlandığı ve üründen çıktığı noktalarda bükülme olmamasına özen gösterin.

- Ürünün, şebeke hattına bağlı olduğu priz kolaylıkla erişilebilir olmalıdır. Elektrik fişini prize tam olarak yerleştirin. Uygun olmayan prizleri, ehliyetli bir elektrikçiye değiştirin.
- Ürünün şebeke hattıyla bağlantısını tamamen kesmek için elektrik fişini prizden çekin.
- Ürünü, yalnızca ürünle birlikte verilen şebeke adaptörü ile çalıştırın.

1.1.2 Ürün güvenliği



Islak, yağlı elle ürünü kullanmayın.

- Ürünüze su veya benzeri sıvı maddelerini dökmeyiniz, sıçratmayınız. Benzer sıvıları içeren vazo, bardak gibi gereçleri ürün üzerine veya yanına koymayınız. Ürünüzdü yağmurda ve nemli yerlerde bırakmayın. Direkt güneş alan veya ısıtıcılara yakın olan yerlere yerleştirmeyiniz.
- Ürünüzdü temizlemeden önce prizden çıkartınız. Görülen parçalarını yumuşak ve hafif nemli bir bezle siliniz. Benzin, tiner gibi uçucu maddeler kullanmayınız.
- Yazarkasanın içerisine madeni para, ataç, iğne ve zımba teli gibi metal herhangi bir madde düşürmeyiniz. Eğer böyle bir madde düşerse, ürünüzdü fişten çekerek yetkili servis elemanını çağırın.



Yangın çıkması ve pilin (Li-İon) patlama riskini önlemek için, mum vb. açık alev kaynaklarını her zaman üründen ve pilden uzakta tutun.

- Güvenlik, performans veya veri entegrasyonu gibi nedenlerden dolayı, ürünün pille sürekli bağlantıda olması gerektirdiği durumlarda pil değiştirme işleminin yalnızca Yetkili Servis personeli tarafından yapılması zorunludur. Pillerin uygun bir şekilde geridönüşüm/bertaraf işlemlerinin yapılabilmesi amacıyla, hasarlanmış veya kullanım süresini tamamlamış olan pilin, elektrikli ve elektronik ekipmanların geri dönüştürülmesine yönelik yasal toplama noktasına teslim edin. Geridönüşüm/

Önemli Güvenlik ve Çevre ve Taşımacılık Talimatları

bertarafa yollanacak olan pillerin (Lion) teslim edilmeden önce güncel Çevre ve ADR (Tehlikeli Malların Uluslararası Taşımacılığı Hakkında Avrupa Anlaşması) mevzuatları kapsamında uygun ambalaj, etiket ve işaret gerekliliklerinin sağlanması gereklidir. Diğer pillerden (alkali) ayrı toplayın ve ambalajı üzerinde aşağıdaki gerekli olan işaret ve etiketleri bulundurun.

- Elektronik yazarkasanın her ne surette olursa olsun yetkili servis elemanları dışında herhangi biri tarafından mühürünün açılması ve tamir benzeri işlemler yapılması ilgili kanun hükümlerince yasaklanmıştır. Bu nedenle ürününüzün kullanımı ve programlanması sırasında bir sorunla karşılaşırsanız en yakın yetkili servise danışınız.
- Satış fişleri üzerindeki bilgiler direkt güneş ışığında, nemli ve sıcak ortamlarda solabilir. Bu nedenle, müşterilerinizi, satış fişlerini kapalı zarf içinde, nemli ve sıcak ortamlardan uzakta muhafaza etmeleri konusunda uyarınız.
- Pilleri doğrudan güneş ışığı, ateş vb. etkenlere ve aşırı ısıya maruz bırakmayın.
- Lithium pilin yanlış tip ve modelde değiştirilmesi durumunda patlama riski vardır.
- Pili kendiniz değiştirmeyiniz.
- Yetkili servis personelinin sadece aynı model, değer ve özelliklerde Lithium pille değiştirilmesi için yardım isteyin.
- Güvenlik, performans veya veri entegrasyonu gibi nedenlerden dolayı, ürünün pille sürekli bağlantıda olması gerektirdiği durumlarda pil değiştirme işleminin yalnızca Yetkili Servis personeli tarafından yapılması zorunludur. Pillerin uygun bir şekilde yeniden değerlendirilmesi amacıyla, ürünü kullanım süresinin sonunda, elektrikli ve elektronik ekipmanların geri dönüşürülmesine yönelik yasal toplama noktasına teslim edin.

- Pil Şarjı; Ürün ilk kez kullanmadan önce veya pil uzun süre kullanılmadığında, pilin 8 saat şarj edilmesi gerekmektedir. Ürün, Arçelik tarafından onaylanan piller ve bu pilleri birlikte verilen adaptör ile şarj edebilirsiniz. Sadece Arçelik tarafından onaylanan pil, adaptör ve kabloları kullanın. Onaylanmamış kablolar pillerin patlamasına ve hasar görmesine neden olabilir.

1.2 Kullanım amacı

- Bu ürün GİB'in teknik kılavuzlarına uygun olarak üretilmiştir ve EFT-POS bütünleşik olarak çalışmaktadır. Verilerin uygun formatta ve güvenli bir şekilde GİB'e aktarılması bu ürün sayesinde mümkün olmaktadır.
- Bu ürün Türk Telekomünikasyon beşelerinde kullanımına uygun olarak üretilmiştir.



Ürününüzün EFT-POS özelliğini kullanabilmeniz için öncelikle çalışmak istediğiniz banka ile üye işyeri sözleşmesi yapılması gerekmektedir. Sözleşmenin ardından, bankacılık uygulaması kurulumu yetkili servis tarafından yapılmalıdır.

1.3 Çocuk güvenliği

- Ambalaj malzemeleri çocuklar için tehlikelidir. Ambalaj malzemelerini çocukların ulaşamayacağı bir yerde saklayın.
- Elektrikli ürünler ve içeriğindeki piller çocuklar için tehlikelidir. Ürün çalışırken çocukları üründen uzak tutun ve ürünle oynamalarına izin vermeyin. Geridönüşüm/bertarafa yollanacak olan pilleri çocukların ulaşamayacağı yerlerde bulundurup, atık piller ile oynamalarına izin vermeyiniz.
- Küçük aksesuarları, yanlışlıkla yutmalarını önlemek için çocukların ulaşamayacağı yerlere kaldırın.

Önemli Güvenlik ve Çevre ve Taşımacılık Talimatları

1.4 AEEE Yönetmeliğine Uyum ve Atık ürünün elden çıkarılması

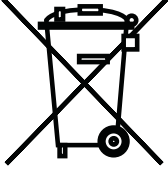

Bu ürün, T.C. Çevre ve Şehircilik Bakanlığı tarafından yayımlanan "Atık Elektrikli ve Elektronik Eşyaların Kontrolü Yönetmeliği"nde belirtilen zararlı ve yasaklı maddeleri içermez.

AEEE Yönetmeliğine uygundur. Bu ürün, geri dönüşümlü ve tekrar kullanılabilir nitelikteki yüksek kaliteli parça ve malzemelerden üretilmiştir. Bu nedenle, ürünü, hizmet ömrünün sonunda evsel veya diğer atıklarla birlikte atmayın. Elektrikli ve elektronik ürünlerin geri dönüşümü için bir toplama noktasına götürün. Bu toplama noktalarını bölgenizdeki yerel yönetime sorun. Kullanılmış ürünlere geri kazanıma vererek çevrenin ve doğal kaynakların korunmasına yardımcı olun.

1.4.1 Piller

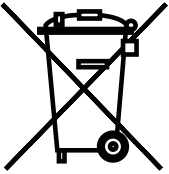

Bitmiş pilleri, yerel kanun ve yönetmeliklere uygun şekilde atın. Pil ve ambalajın üzerindeki sembol, ürünle birlikte teslim edilen pilin evsel atık olarak değerlendirilmemesi gerektiğini belirtmektedir.



Pb

Bazı pillerde sembol, kimyasal bir sembolle birleştirilerek kullanılmış olabilir. Piller %0,0005'den fazla cıva veya %0,004'den fazla kurşun içeriyorsa, cıva için Hg, kurşun için Pb kimyasal sembolü eklenir.

Pillerin doğru şekilde atılmasını sağlayarak, pillerin uygun olmayan şekilde atılması neticesinde çevre ve insan sağlığında meydana gelebilecek potansiyel zararların engellenmesine katkıda bulunmuş olacaksınız.

1.5 Ambalaj Bilgisi

- Ürünün ambalajı, Ulusal Mevzuatımız gereği geri dönüştürülebilir malzemelerden üretilmiştir. Ambalaj atığını evsel veya diğer atıklarla birlikte atmayın, yerel otoritenin belirttiği ambalaj toplama noktalarına atın.

1.6 Yetkili Satıcılar İçin Servis Bilgileri



Bu ürün aşağıdaki Avrupa birliği direktifleri ve regülasyonlarına uygundur:

- 2009/125/EC: Enerji kullanan ürünler için eco-tasarım ile ilgili direktifi ve altındaki; 278/2009: Harici güç kaynaklarının yüksüz durumdaki enerji tüketimi ve ortalama aktif verimi ile ilgili çevreye duyarlı tasarım gerekliliklerine dair regülasyon (AC/DC adaptörlü modeller için)
- 2011/65/EU: Elektrik, elektronik ev ve ofis ekipmanları belirli tehlikeli maddelerin kullanılmasının kısıtlanması direktifi.
- 1999/5/EC: Telsiz ve Telekomünikasyon Terminal Ekipmanları Yönetmeliği.
- 2006/95/EC: Belli voltaj sınırları içinde kullanılacak elektrikli ekipmanlar direktifi.

1.7 Arayüz Kriteri

- Bu ürün Türk Telekomünikasyon Şebekelerinde kullanıma uygun olarak üretilmiştir.

1.8 Uygunluk Beyanı

Uygunluk beyanının (DoC) bir kopyasını elde etmek için; <http://www.tokeninc.com.tr/> adresini ziyaret ediniz. Ürün modelinden arama kısmına kullanma kılavuzu kapağında belirtilen model numarasını yazarak ürünün modelini aratıp uygunluk beyanına ulaşabilirsiniz.

Önemli Güvenlik ve Çevre ve Taşımacılık Talimatları

1.9 ADR ve Tehlikeli Malların Karayolu İle Taşınması Hakkında Yönetmeliğine Uyum ve Atık Ürünün Elden Çıkartılması



- Bu ürün içerisinde yer alan çalışabilir piller, kullanım ömrünü tamamlamış olan bertaraf/geri dönüşüme yollanacak olan piller ve hasarlı/kusurlu piller,

güncel ADR (Tehlikeli Malların Uluslararası Taşımacılığı Hakkında Avrupa Anlaşması) ve mevcut mevzuat kapsamında tehlikeli mal olarak değerlendirilmektedir. Bu nedenle, Pilin veya Atık Pilin Taşınması, ambalajlanması, etiket ve işaretlenmesi ADR mevzuatı kapsamında yapılması gereklidir.

- Pillere ait ambalajların üzerine sadece aşağıdaki işareti ekleyin;
- Pili, göndermeden önce, tamamen saran iç ambalajlara yerleştirin. Pilleri, kısa devre yapmalarını önleyecek şekilde koruyun. Pillerin, ürüne kurulu veya ürün ile birlikte ambalajlandığı durumlar haricinde, pil ambalajların ağırlığı toplam 30 kg brüt kütleyi aşmayacak şekilde ambalajlama yapın.
- Kullanım ömrünü tamamlamış olan veya hasarlı/kusurlu olan pili evsel veya diğer atıklarla birlikte atmayın. Elektrikli ve elektronik ürünlerin geri dönüşümü için bir toplama noktasına götürün. Toplama noktasında, diğer pillerden (alkali) ayrı toplayın ve ambalajı üzerinde ADR kapsamındaki aşağıda belirtilen işaret, etiket ve ibarelerin bulundurulmasını sağlayın.

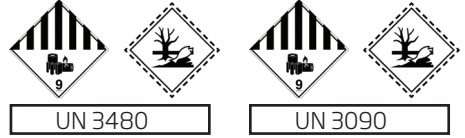

UN 3480
UN 3090
"BERTARAF EDİLECEK LİTYUM BATARYALAR"
"GERİ DÖNÜŞTÜRÜLECEK LİTYUM BATARYALAR"

"HASARLI/KUSURLU LİTYUM İYON BATARYALAR"

NOT:Hasarlı/Kusurlu olarak tanımlanan piller aşağıda belirtilmiştir. Ancak, aşağıdakiler ile sınırlı değildir;

- Güvenlik nedeniyle kusurlu olarak tanımlanmış, piller ya da bataryalar;
- Sızdırmış, ya da hava almış, piller veya bataryalar;
- Fiziksel ya da mekanik hasara uğramış, piller veya bataryalar.
- Yanlış kullanım sonucu hasara uğramış piller veya bataryalar.

1.10 Çalışma ortamı için alınacak önlemler

- Ürününüz aşağıdaki durumlarda çevresel etkenlerden dolayı ısınabilir. Pil ömrünün kısalması, ürünün zarar görmesi ya da yangına neden olmaktan kaçınmak için dikkatli olun.
- Ürününüzü çok yüksek veya çok düşük sıcaklıklarda saklamayın.
- Ürününüzü doğrudan güneş ışığına uzun süre maruz bırakmayın.
- Ürününüzü yaz mevsiminde bir otomobilin içi gibi çok sıcak alanlarda uzun süreliğine kullanmayın veya tutmayın.
- Ürününüzü, elektrikli ısıtma tabanlı gibi aşırı ısınabilecek bir yere koymayın.
- Ürününüzü ısıtıcıların, mikrodalgaların, sıcak mutfak aletlerinin ve yüksek basınçlı kapların yakınında ya da içinde saklamayın.
- Hasarlı bir şarj Ürününüzü veya pili asla kullanmayın.

2 Ürününüz Hakkında Genel Bilgiler

2.1 Ambalaj İçeriği

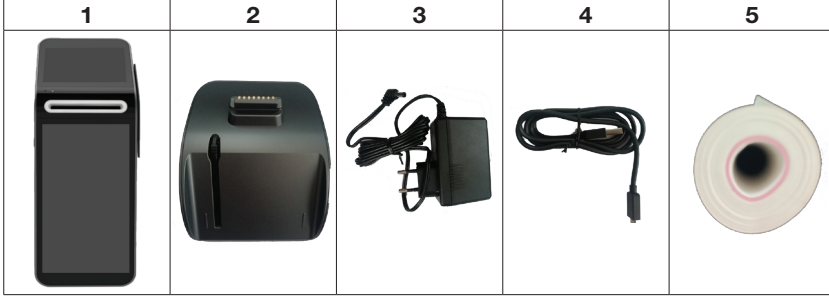

1. EFT-POS Cihazı
2. Çok işlevli şarj ünitesi
3. Güç adaptörü
4. USB şarj kablosu
5. Kağıt Rulo



6. Kullanım Kılavuzu

Ürününüz Hakkında Genel Bilgiler

2.2 Genel Görünüm

2.2.1 Önden Genel Görünüm

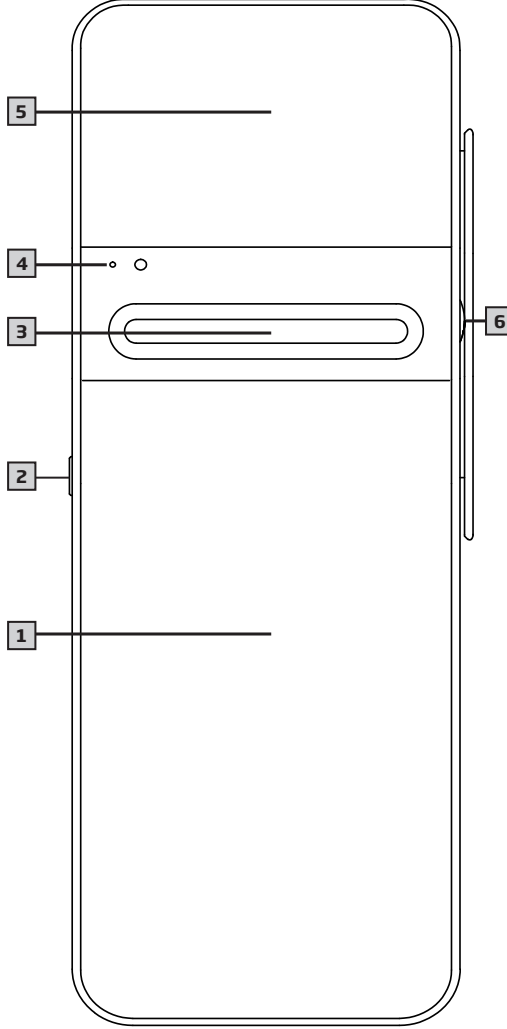

1. Kullanıcı ekranı.
2. Açma kapama tuşu
3. Çipli kredi kartı okuyucu
4. Sensör ve mikrofon
5. Müşteri ekranı
6. Manyetik kart okuyucu

Ürününüz Hakkında Genel Bilgiler

2.2.2 Arkadan Genel Görünüm

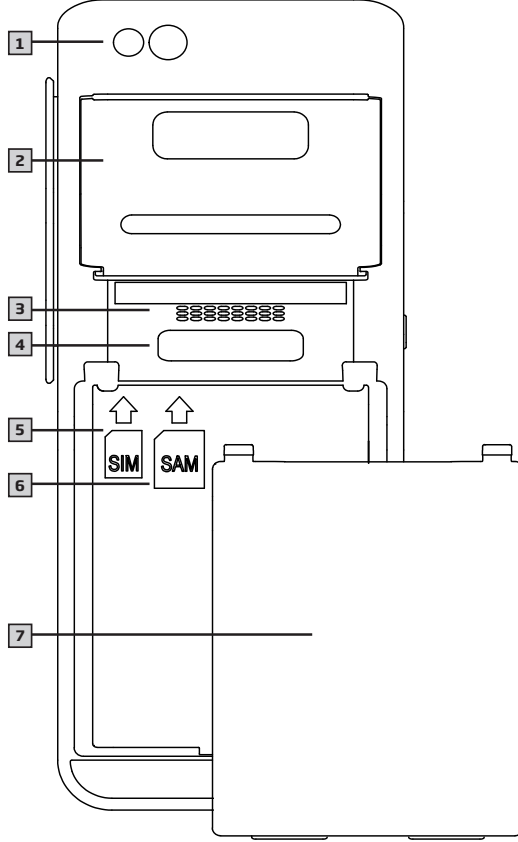

1. Kamera ve Flash
2. Yazıcı kapağı
3. Hoparlör
4. Çok işlevli şarj ünitesi bağlantı soketi
5. SIM girişi
6. SAM girişi
7. Pil kapağı

Ürününüz Hakkında Genel Bilgiler

2.2.3 Çok İşlevli Sarj Ünitesi Önden Görünümü

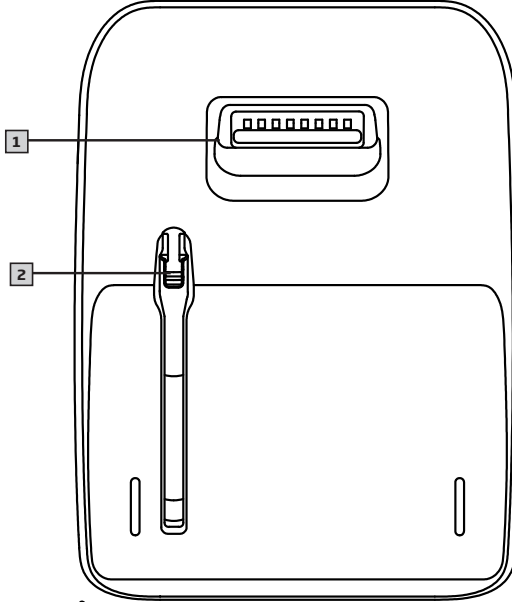

1. POS cihazı bağlantı soketi
2. Dokunmatik kalem

Ürününüz Hakkında Genel Bilgiler

2.2.4 Çok İşlevli Sarj Ünitesi Sol_Sağ Yan Görünümü

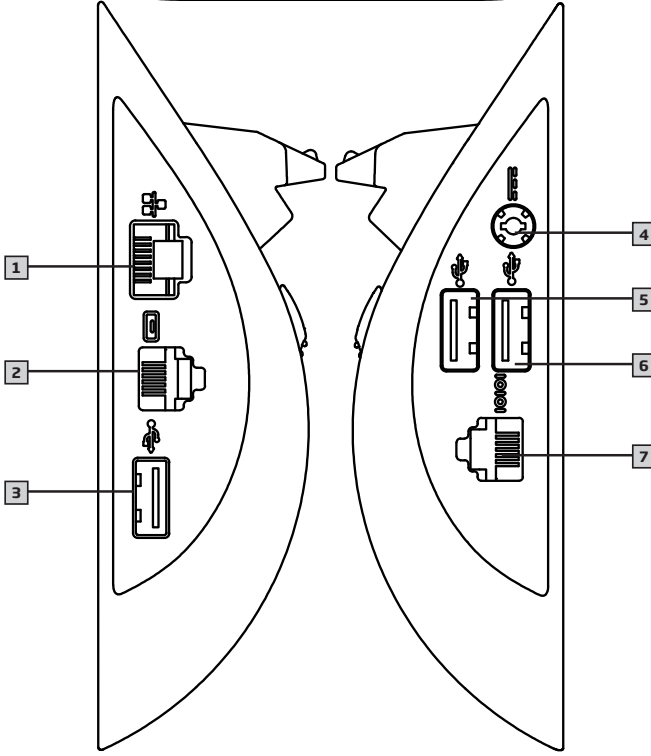

1. Ağ bağlantı soketi
2. Çekmece bağlantı soketi
3. USB bağlantı soketi
4. Güç bağlantı soketi
5. USB bağlantı soketi
6. USB bağlantı soketi
7. RS232 seri port bağlantı soketi

Ürününüz Hakkında Genel Bilgiler

2.3 Ana Ekran Görünümü

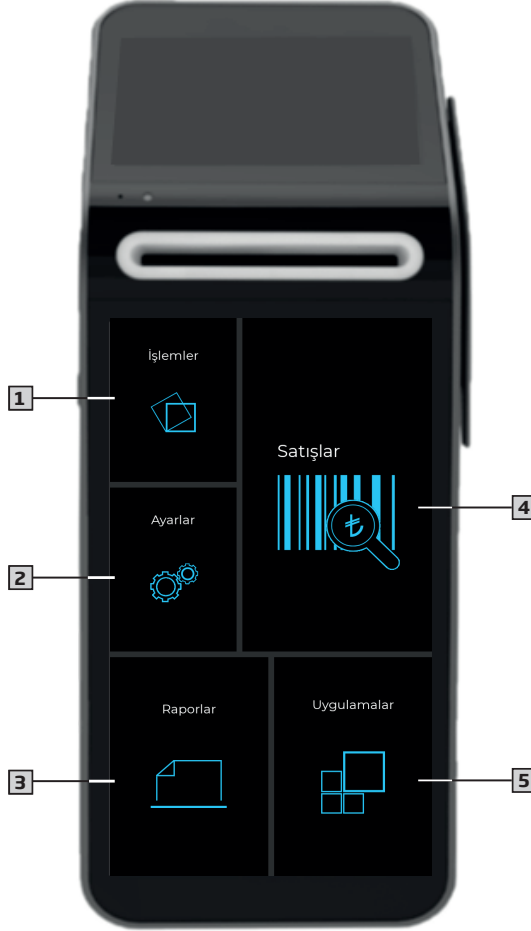

- 1 İşlemler.
- 2 Ayarlar.
- 3 Belgeler.
- 4 Satış.
- 5 Uygulamalar.

Ürününüz Hakkında Genel Bilgiler

2.4 Ürün Fişi

Adaptör girişi (V/Hz.)	220-240V ~ 50 Hz
Adaptör çıkışı	DC 12V / 3A
Güç tüketimi (Stand-by)	0,35 W Beklemede
Güç tüketimi (Çalışma)	9.5 W max. Satış ekranında
Pil	2660mAh / 7.6V (2s-1P)
Çalışma sıcaklığı	0°C - 45°C
Çalışma Ortamı Nemi	%5 - %90

Diğer Bilgiler

İşlemci	MTK MT8167A 4 x Cortex-A35 1.5GHz LTE Cat. 4 supported via modem modules : Fibocom(NL668-EAU)
Hafıza	2 GBLPDDR3800MHZ 16 GB eMMC Micro SD (16GB)
İşletim sistemi	Android 9.0
Ekran	5.46" 720x1280 LCD (Kullanıcı) 3.08" 480x272 LCD (Müşteri)
Dokunmatik	5" Kapasitif / 5 nokta (Kullanıcı) 3" Kapasitif / 1 nokta (Müşteri) Kapasitif kalem
Kamera	5 Mp Oto. Fokus
Ses	0,75 W Hoparlör, Mikrofon, Buzzer
Bağlantı	WiFi 802.11 b/g/n @2.4GHz Bluetooth 4.2 BLE GPS/Glonass LTE B1/B3/B7/B8/B20/B38 GPRS 900/1800 NFC
Giriş / Çıkış	USB 2.0 Nano SIM (4FF) *2(1 for SAM)
Sensör	Standby ledi Lişık sensörü
Buton	Güç butonu
Çok işlevli şarj ünitesi	USB2.0 / 3 Adet, Ethernet, DCIN, RJ11 x 2 (çekmece, RS-232)
RTC Pil	CR2032 Anakart
Yazıcı Türü	Termal yazıcı
Yazma Hızı	100 mm /sn max.

3 Kurulum ve Günlük Kullanım Bilgileri

3.1 Kurulum

Ürününüzün kurulumu için, aşağıdaki adımları takip ederek süreci tamamlayabilirsiniz. Ayrıca Çözüm merkezimizi arayarak destek alabilirsiniz.

- Dil ve ülke ayarlarını yapın.
- Ürününüzü mobil ağ, WiFi ya da kablolu(Ethernet) bağlantı üzerinden internete bağlayın.
- Token İş Yeri Paneli'nden kayıt esnasında oluşturduğunuz şifre ile giriş yapın.
- Tekrar şifre gönderimi için SMS'i Tekrar Gönder kısmına basın.
- Hesap bilgilerinizi tamamlayın ve Devam Et butonuna basın.
- Lisans sözleşmesini okuyup Devam Et butonuna basın.
- İhtiyacınız olan uygulamalar yüklü. Aktifleştir tuşuna basın.

3.2 Enerji tasarrufuyla ilgili yapılması gerekenler

Aşağıdaki bilgiler, ürünü, ekolojik bir şekilde ve enerji tasarrufu sağlayarak kullanmanıza yardımcı olacaktır.

- Ürünü kullanmadığınız zamanlarda açık bırakmayın, bekleme konumuna alın. Uzun süre kullanmayacaksanız ürünü kapatıp elektrik fişini prizden çıkarın.

3.3 Ürün'ün günlük kullanımı

Ürünün günlük kullanımında aşağıdaki bilgilere dikkat edin.

3.3.1 İşyerini açtığınızda...

- Ürünün şarjının tam dolu olup olmadığını kontrol edin.
- Ürününüzde yeterince kağıt olup olmadığını kontrol edin.
- Bir önceki günün kredi kartı satışlarına ait gün sonu raporunun alınıp alınmadığını kontrol edin.
- Ürün Tarih ve Saati ağ üzerinden otomatik olarak günceller. Saat ve Tarihi kontrol edin.

3.4 Fiş Rulosunun Takılması



Ürününüzde tek istasyonlu kolay yüklemeli termal yazıcı bulunmaktadır. Bu nedenle, baskı yapmak için kartuş veya yazıcı şeridine gerek yoktur.



Termal rulo kağıdını kullanacağınız zaman paketinden çıkartınız. Termal kağıdı sıcak, rutubetli, kirli ortamlarda bulundurmeyin. Direkt güneş ışığından uzak tutunuz.



Aşağıdaki şartlarda termal kağıt üzerindeki yazılar bozulabilir;

- Yüksek sıcaklık ve nemde,
- Direkt güneş ışığı altında,
- Silgi veya yapışkan bir madde ile temas durumunda.



Kağıt rulonun uç kısmı, tutkal veya bant ile ruloya sabitlenmiş olabilir. Tutkalı veya bantlı kısım yazıcıya zarar verebilir. Bu nedenle, yeni rulo takarken uç kısmından mutlaka 20cm kadar kesin.



1. Yazıcı açma kolunu kaldırarak yazıcı kapağını açın.
2. Kağıdın uç kısmı üstte kalacak şekilde kağıt ruloyu yuvasına yerleştirin.
3. Yazıcı kapağını kapatın.
4. Fiş kağıdının fazlasını yırtarak alın..



Beko marka orijinal kağıt rulo kullanılması tavsiye edilir. Ürünle beraber tavsiye edilen kağıt kullanılmaması, ürünün standardına uygun olmayan veya arızaya sebep olup ürüne zarar verebilecek kağıt kullanılması halinde ürün garanti kapsamı dışına çıkabilir.

Kurulum ve Gnlük Kullanım Bilgileri

3.5 Kağıt sıkışıklığının giderilmesi

1. Yazıcı açma kolunu kaldırarak yazıcı kapağını açın.
2. Kağıdı merkezleyip yazıcı kapağını bastırıp kapatın.



Yazıcı kapağı kapalı konumda iken kağıdı çekerek çıkarmaya çalışmayın. Bu durumda yazıcı ve yazıcı kafa zarar görebilir.



Kağıt rulo bitmek üzere iken kağıdın kenarında kırmızı şerit çıkar. Bu durumda yeni rulo takılması gerekmektedir.



Kağıt bittiğinde yada kapak açık kaldığında ekranda H70: Kağıt yok yada yazıcı kapağı açılmış mesajı görüntülenir.

3.6 Ürünün Açılıp / Kapatılması ve Ekran görüntüsü alma

Açma: Ürünün açılması için güç düğmesine birkaç saniye basın.

Kapama ve yeniden başlatma: Ürünü kapatmak için Güç tuşuna uzun basın ve ardından ekrandan Kapat düğmesi üzerine dokunun. Ürünü yeniden başlatmak için Güç tuşuna uzun basın ve ardından Yeniden başlat düğmesi üzerine dokunun.

Ekran görüntüsü alma: üründen ekran görüntüsü almak için güç tuşuna basın ve ardından ekrandan Ekran görüntüsü düğmesi üzerine dokunun. Alınan ekran görüntüsü sonrasında, görüntüyü gönderebilir düzenleyebilir ve silebilirsiniz.



Ürününüzün gece açık bırakmalı ve güç kablosu ürüne takılı olmalıdır. Bu durumda ürününüzün yazılım güncelleme işlemlerini ve gün sonu raporu işlemlerini otomatik olarak yapacaktır.

3.7 Termal Kağıt Bilgisi

Kağıt Genişliği : 56mm

Kağıt Rulo Dış Çapı : 35mm

Kağıt Uzunluğu : 14 metre

Kağıt Tipi : Termal rulo kağıdı

Kalite : TSEK onaylı termal rulo kağıdı



Yazma esnasında kağıdı çekerek çıkarmayınız. Bu durumda yazıcıya ve yazıcı kafaya zarar verebilirsiniz.



Kağıt rulo bitmek üzere iken kenarlarında kırmızı şeritler çıkar. Bu durumda yeni rulo takılması gerekir.

4 Cihaz Menüleri

4.1 Ana Ekran

Ürün açıldığında "ana ekran" görüntülenir.

Ana ekrandan aşağıdaki ekran/menülere, dokunmatik ekran yardımıyla erişilebilir.

1. Satışlar
2. İşlemler
3. Uygulamalar
4. Raporlar
5. Ayarlar



4.3 İşlemler

Bu ekrandan Bankalara ait POS işlemleri yapılır.

1. Ana ekranda İşlemler düğmesine basın.
 - Anlaşmalı banka POS'ları görüntülenir.
2. İşlem yapmak istediğiniz bankaya ait POS'u seçin.
 - Bankaya ait pos işlemi görüntülenir.

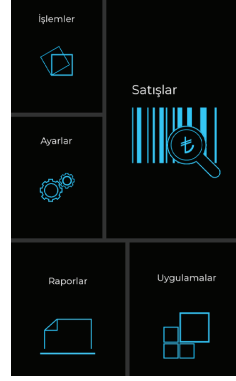

4.2 Satışlar

Ana ekran üzerinden "Satış" simgesine dokunularak "Satış Ekranı" Açılır.

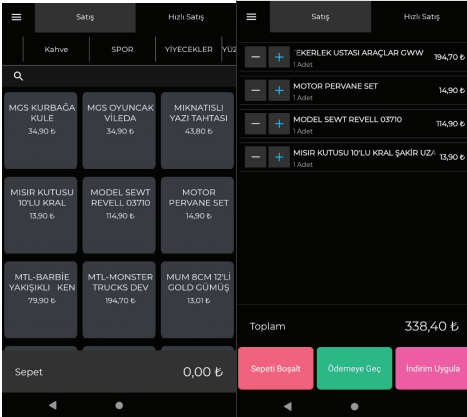

Yapılan harcamalar işlendikten sonra öde adımına basılarak çıkan nakit veya kart ödeme seçeneği seçilerek ödeme adımına geçilir.

4 .4 Ayarlar

Bu ekrandan cihaza ait tüm ayarlar yapılır.

1. Ayarlar menüsünü görüntülemek için ana ekranda Ayarlar düğmesine basın.
2. Bu menüden aşağıdaki ayarlara erişmek mümkündür.

1. *Mali Ayarlar*
2. *Ağ & İnternet*
3. *Finansal Ayarlar*
4. *Bağlı Cihazlar*
5. *İpuçları & Destek*
6. *Sistem Ayarları*

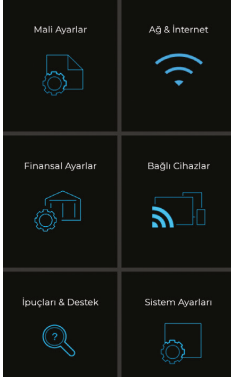

3. Bir önceki ekrana dönmek için ekranın sol alt köşesindeki "◀" düğmesine basın ana ekrana dönmek için "●" düğmesine basın.

4 .4.1 Mali Ayarlar

Bu ekrandan Mali Ayarlar yapılır. Mali Ayarlar menüsü görüntülemek için **Ayarlar** menüsündeki **Mali Ayarlar** düğmesine basın.

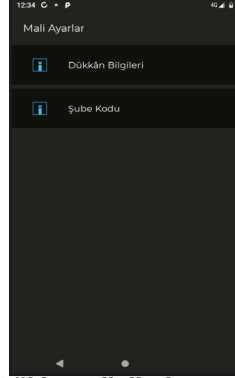

4 .4.1.1 Dükkan Bilgileri

İşletmeye ait bilgilerin girildiği ekrandır.

1. Bu ekrandan Vergi Numarası, İşletme İsmi, Adres, telefon, Vergi Dairesi Web sitesi ve Mersis No marası bilgilerini girerek KAYDET düğmesine basın.
2. Bir önceki ekrana dönmek için ekranın sol alt köşesindeki "◀" düğmeye basın ana ekrana dönmek için "●" düğmesine basın.

4 .4.1.2 Şube Kodu

İşletmeye ait şube kodunun girildiği ekrandır.

1. Bu ekrandan varsa Şube Kodu bilgilerini girerek KAYDET düğmesine basın
2. Bir önceki ekrana dönmek için ekranın sol alt köşesindeki "◀" düğmeye basın ana ekrana dönmek için "●" düğmesine basın.

Cihaz Menüleri

4.4.2 Ağ & İnternet

Cihaza ait kablosuz ağ ve mobil ağ ayarlarını bu menü altından yapabilirsiniz. Ayrıca veri kullanımı, internet paylaşımı, uçak modu ve gelişmiş ayarlar gibi ayarları bu menüde bulabilirsiniz.

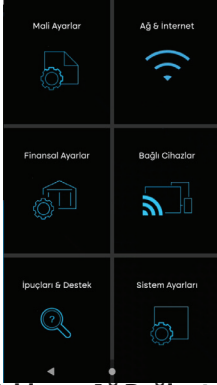

4.4.2.1 Kablosuz Ağ Bağlantısı

Kablosuz ağ ayarlarının yapıldığı ekrandır.

1. Kablosuz Ağ Ayarları menüsü görüntülemek için **Ayarlar** menüsündeki **Ağ & İnternet** düğmesine basın.
2. **Kablosuz** düğmesine basın, menü görüntülenir.



3. Kablosuz ağa bağlanmak için karşısındaki düğmeye basarak aktif hale getirin.
4. Kablosuz düğmesine basın, açılan ekran üzerinden bağlanmak istediğini ağı seçin ve şifrenizi girin cihazınız ağa bağlanacaktır.
5. Bir önceki ekrana dönmek için ekranın sol alt köşesindeki "◀" düğmeye basın ana ekrana dönmek için "●" düğmesine basın.

4.4.2.2 Mobil Ağ Bağlantısı

Mobil ağ ayarlarının yapıldığı ekrandır.

1. Kablosuz Ağ Ayarları menüsü görüntülemek için **Ayarlar** menüsündeki **Ağ & İnternet** düğmesine basın.
2. **Mobil** düğmesine basın, menü görüntülenir.
3. Bu menüden Mobil Veri, Dolaşım, Uygulama Veri Kullanımı ve Gelişmiş ayarları görebilir ve değişiklik yapabilirsiniz.

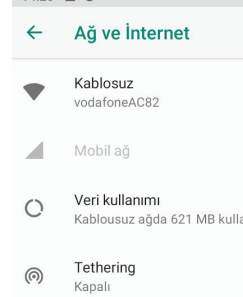

4. Bir önceki ekrana dönmek için ekranın sol alt köşesindeki "◀" düğmeye basın ana ekrana dönmek için "●" düğmesine basın.

4.4.2.3 Veri kullanımı

Veri kullanım ayarlarının yapıldığı ekrandır.

1. Kablosuz Ağ Ayarları menüsü görüntülemek için **Ayarlar** menüsündeki **Ağ & İnternet** düğmesine basın.
2. Veri kullanımı düğmesine basın, menü görüntülenir.
3. Bu menüden veri kullanımı ayarlarını yapabilir ve bilgilendirme menüsünü görüntüleyebilirsiniz.

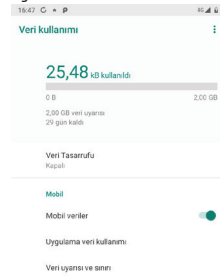

4. Bir önceki ekrana dönmek için ekranın sol alt köşesindeki "◀" düğmeye basın ana ekrana dönmek için "●" düğmesine basın.

4.4.3 Finansal Ayarlar

Bu ekrandan cihaza ait finansal ayarlar yapılır.

1. Finansal Ayarlar menüsü görüntülemek için **Ayarlar** menüsündeki **Finansal Ayarlar** düğmesine basın, menü görüntülenir.

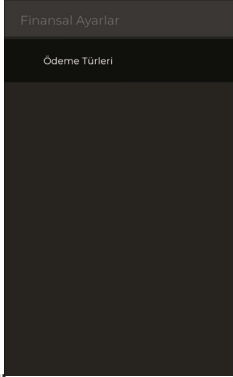

4.4.3.1 Ödeme Türleri

Ödeme Yöntemi ile ilgili seçimlerinizi bu menü altından yapabilirsiniz.

1. Ödeme Türleri menüsü görüntülemek için Finansal Ayarlar menüsündeki Ödeme Türleri düğmesine basın, menü görüntülenir.
2. Tercih ettiğiniz ödeme türünü aktif etmek için karşısındaki düğmeye basın.

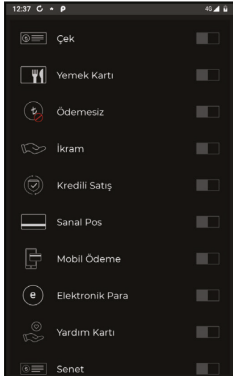

3. Bir önceki ekrana dönmek için ekranın sol alt köşesindeki "◀" düğmeye basın ana ekrana dönmek için "●" düğmesine basın.



Bu menüde aktif hale getirdiğiniz ödeme türü satış ekranı menüsünde görüntülenmektedir.

4.4.3.2 Ortak POS

Ortak POS menüsüne ulaşmak için Finansal Ayarlar menüsüne tıklanır.

1. Ödeme Türleri menüsü görüntülemek için Finansal Ayarlar menüsündeki Ortak POS seçilir.

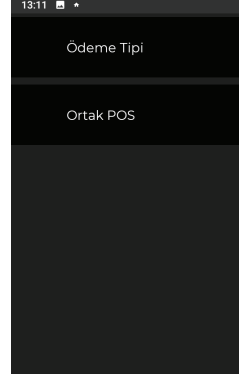

2. Ortak POS seçimi yapıldığında karşınıza aşağıdaki seçenekler çıkacaktır. Ödeme türüne göre temassız ve temassız öncelikli banka seçimi yapılır seçiminizi yapın.

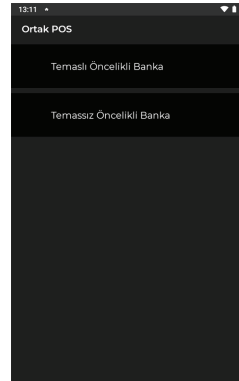

3. Bir önceki ekrana dönmek için ekranın sol alt köşesindeki "◀" düğmeye basın ana ekrana dönmek için "●" düğmesine basın.

4.4.4 Bağlı Cihazlar

Bu ekrandan cihazınızı diğer cihazlar ile bağlayabilir Bluetooth üzerinden bir dosya aktarabilir veya yazıcıya çıktı gönderebilirsiniz.

1. Bağlı cihazlar menüsü görüntülemek için **Ayarlar** menüsündeki **Bağlı Cihazlar** düğmesine basın, menü görüntülenir.



4.4.4.1 Yeni Cihaz Eşle

Yeni bir aygıtı cihazınız ile eşleştirmeyi bu menü altından yapabilirsiniz.

1. Yeni Cihaz Eşle menüsü görüntülemek için Bağlı Cihazlar menüsündeki Yeni Cihaz Eşle düğmesine basın, menü görüntülenir ve eşleştirilebilecek cihazlar aranmaya başlar.
2. Eşleştirilebilir cihaz bulunduğunda Kullanılabilir Cihazlar öğesi altında cihazlar sıralanır.
3. Listedeki bağlanmak istediğiniz cihazı seçerek eşleştirme işlemi gerçekleştirin.
4. Bir önceki ekrana dönmek için ekranın sol alt köşesindeki "◀" düğmeye basın ana ekrana dönmek için "●" düğmesine basın.

4.4.5 Sistem Ayarları

Bu ekrandan cihaza ait sistem ayarları yapılır.

1. Sistem Ayarları menüsü görüntülemek için **Ayarlar** menüsündeki **Sistem Ayarları** düğmesine basın, menü görüntülenir.
2. Bu menüden aşağıdaki ayarlara erişmek mümkündür.
 1. *Servis Uygulamaları*
 2. *Yazılım Güncelleme*
 3. *Ekran Ayarları*
 4. *Ses Ayarları*
 5. *Ekran Kilidi*
 6. *Dükkanı Kapat*
 7. *Dil Ayarları*
 8. *Hakkında*

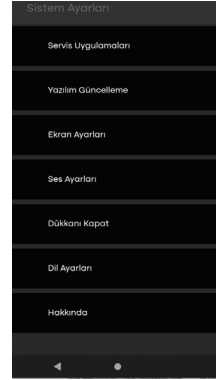

4.4.5.1 Servis Uygulamaları:

Bu menü servis amaçlıdır.

4.4.5.2 Yazılım Güncelleme

Bu menüden cihazın mevcut yazılım sürümlerini görüntüleyebilir ve varsa yeni yazılım güncellemelerini yükleyebilirsiniz.

1. Yazılım Güncelleme menüsünü görüntülemek için **Sistem Ayarları** menüsündeki **Yazılım Güncelleme** düğmesine basın, menü görüntülenir.
2. Menüde cihazın tüm yazılım versiyonları görüntülenir.
3. Yazılım güncellemesi olup olmadığını kontrol etmek için **GÜNCELLE** yazısı üzerine dokununuz.

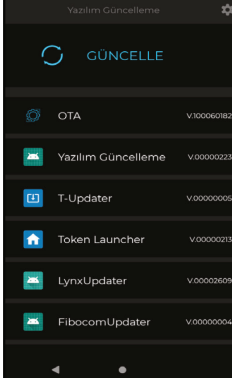

4. Daha güncel bir yazılım versiyonu var ise yazılım cihazınıza otomatik olarak yükleneyecektir.
5. Yükleme işlemi tamamlandıktan sonra cihaz kapanıp tekrar açılacaktır.

4.4.5.3 Ekran Ayarları

Bu menüden cihazın ekran ayarlarını yapabilirsiniz.

1. Ekran Ayarları menüsünü görüntülemek için **Sistem Ayarları** menüsündeki **Ekran Ayarları** düğmesine basın, menü görüntülenir.
2. Mevcut ayarları görebilir ve tercihinize göre değişiklik yapabilirsiniz.

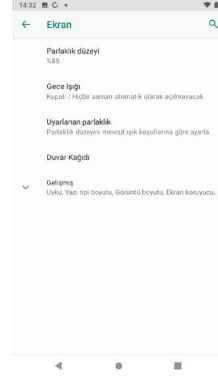

3. Bir önceki ekrana dönmek için ekranın sol alt köşesindeki "◀" düğmeye basın ana ekrana dönmek için "●" düğmesine basın.

4.4.5.3.1 Parlaklık düzeyi

Parlaklık seviyesini ayarlayabilirsiniz.

4.4.5.3.2 Gece ışığı

Gece ışığı, ekranınızın renk tonunu amber yapar. Bu renk tonlaması, ekranınızı loş ışıkta daha iyi görmeyi sağlar.

4.4.5.3.3 Gelişmiş

Bu başlık altında yapacağınız işlemler;

Uyku: Ekranın uyku modu için zaman seçimini belirleyebileceğin menüdür.

Cihaz Menüleri

4.4.5.4 Ses Ayarları

Bu menüden cihazın ses ayarlarını yapabilirsiniz.

1. Ses Ayarları menüsünü görüntülemek için Sistem Ayarları menüsündeki Ses Ayarları düğmesine basın, menü görüntülenir.
2. Mevcut ayarları görebilir ve tercihinize göre değişiklik yapabilirsiniz.

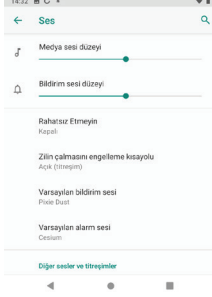

3. Bir önceki ekrana dönmek için ekranın sol alt köşesindeki "◀" düğmeye basın ana ekrana dönmek için "●" düğmesine basın.

4.4.5.5 Dükkanı Kapat

Bu menüde cihaza ait güncellemelerin otomatik olarak yapılması için tercihte bulunabilir ve bir zaman dilimi için seçim yapabilirsiniz

1. Ekran Kilidi menüsünü görüntülemek için Sistem Ayarları menüsündeki Ekran Kilidi düğmesine basın, menü görüntülenir.
2. Mevcut ayarları görebilir ve tercihinize göre değişiklik yapabilirsiniz.

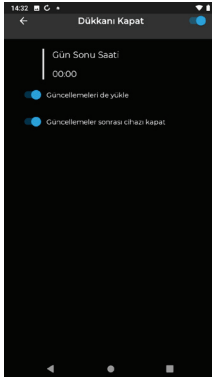

3. Bir önceki ekrana dönmek için ekranın sol alt köşesindeki "◀" düğmeye basın ana ekrana dönmek için "●" düğmesine basın.

4.4.5.6 Dil Ayarları

Bu menüde cihazın dil seçimini yapabilirsiniz.

1. Dil Ayarları menüsünü görüntülemek için **Sistem Ayarları** menüsündeki **Dil Ayarları** düğmesine basın, menü görüntülenir.
2. Türkçe ve İngilizce tercihten birini seçip bayrak simgesi üzerine dokunun ve Devam Et düğmesine basın.

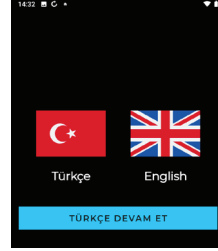

3. Bir önceki ekrana dönmek için ekranın sol alt köşesindeki "◀" düğmeye basın ana ekrana dönmek için "●" düğmesine basın.

4.4.5.7 Hakkında

Bu menüde cihaza ait tüm bilgileri görebilirsiniz.

1. Hakkında menüsünü görüntülemek için Sistem Ayarları menüsündeki Hakkında düğmesine basın, menü görüntülenir.
2. Bu menüde cihaza ait tüm bilgiler görüntülenir.

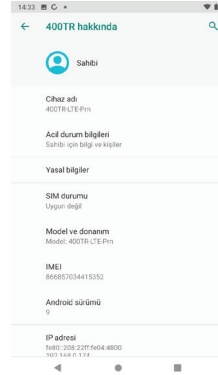

3. Bir önceki ekrana dönmek için ekranın sol alt köşesindeki "◀" düğmeye basın ana ekrana dönmek için "●" düğmesine basın.

4 .4.6 İpuçları ve Destek

Cihaza ait İpuçları ve Destek almak için bu menüyü kullanın.

1. İpuçları ve Destek menüsünü görüntülemek için ana ekranda Ayarlara basıldığında aşağıdaki ekran görüntülenir.
2. Bu menüden İpuçları ve Destek adımına basıldığında bilgilendirme ve kısa tanıtım videosunu izleyebilirsiniz.

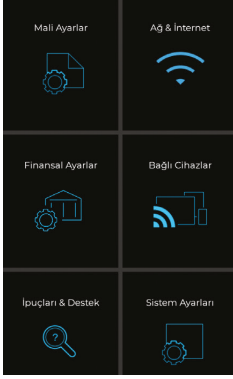

3. Bir önceki ekrana dönmek için ekranın sol alt köşesindeki "◀" düğmeye basın ana ekrana dönmek için "●" düğmesine basın.

4 .4.7 Mali Raporlar

Cihaza ait Mali Raporları bu menüden alabilirsiniz.

1. Raporlar menüsünü görüntülemek için ana ekranda Raporlar düğmesine basın, Raporlar menüsü görüntülenir.
2. Bu menüden aşağıdaki raporları almak mümkündür.
 1. *Belgelerim;*
 - 1.1. *Aylık Rapor*
 - 1.2. *Günlük Rapor*
 - 1.3. *İki Tarih Arası Rapor*
 - 1.4. *Belge Detayları*
 2. *Bilgi Fişlerim*
 - 2.1. *Aylık Rapor*
 - 2.2. *Günlük Rapor*
 - 2.3. *İki Tarih Arası Rapor*
 - 2.4. *Belge Detayları*

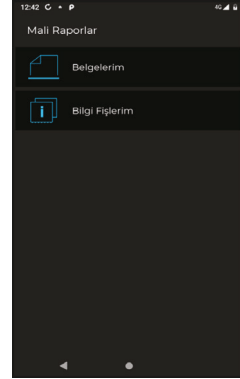

3. Bir önceki ekrana dönmek için ekranın sol alt köşesindeki "◀" düğmeye basın ana ekrana dönmek için "●" düğmesine basın.

Cihaz Menüleri

4.4.7.1 Belgelerim

- 1 Belgelerim menüsünü görüntülemek için **Raporlar** menüsündeki **Belgelerim** düğmesine basın, menü görüntülenir.
2. Bir önceki ekrana dönmek için ekranın sol alt köşesindeki "◀" düğmeye basın ana ekrana dönmek için "●" düğmesine basın.

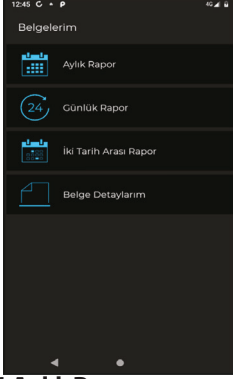

4.4.7.1.1 Aylık Rapor

Cihaza ait Mali Raporları bu menüden alabilirsiniz.

- 1 Aylık Raporu görüntülemek için **Belgelerim** menüsündeki **Aylık Rapor** düğmesine basın, Aylık Rapor görüntülenir.



2. Bir önceki ekrana dönmek için ekranın sol alt köşesindeki "◀" düğmeye basın ana ekrana dönmek için "●" düğmesine basın.

4.4.7.1.2 Günlük Rapor

Günlük yapılan tüm satışlar görüntülenebilir.

- 1 Aylık Raporu görüntülemek için **Belgelerim** menüsündeki **Aylık Rapor** düğmesine basın, Aylık Rapor görüntülenir.



2. Bir önceki ekrana dönmek için ekranın sol alt köşesindeki "◀" düğmeye basın ana ekrana dönmek için "●" düğmesine basın.

4.4.7.1.3 İki Tarih Arası Rapor

Seçilen iki tarih arasında yapılan tüm satışlar görüntülenebilir.

1. Aylık Raporu görüntülemek için **Belgelerim** menüsündeki **Aylık Rapor** düğmesine basın, Aylık Rapor görüntülenir.
2. Ekranın üst kısmında bulunan tarihe basın, Başlangıç Tarihini Seçin menüsü görüntülenir.
3. Başlangıç tarihini seçip Ayarla düğmesine basın, Başlangıç Saatini Seçin menüsü görüntülenir.



Cihaz Menüleri

4. Başlangıç Saatini seçip Ayarla düğmesine basın, Bitiş Tarihini Seçin menüsü görüntülenir.
5. Bitiş tarihini seçip Ayarla düğmesine basın, Bitiş Saatini Seçin menüsü görüntülenir.
6. Bitiş Saatini seçip Ayarla düğmesine basın, seçmiş olduğunuz iki tarih arasındaki rapor görüntülenir.
7. Bir önceki ekrana dönmek için ekranın sol alt köşesindeki "◀" düğmeye basın ana ekrana dönmek için "●" düğmesine basın.

4.4.7.1.4 Belge Detaylarım

Yapılan tüm satışların detayları görüntülenir.

1. Belge Detaylarını görüntülemek için **Belgelerim** menüsündeki **Belge Detaylarım** düğmesine basın, tüm belgelerin detayları görüntülenir.
2. Bir önceki ekrana dönmek için ekranın sol alt köşesindeki "◀" düğmeye basın ana ekrana dönmek için "●" düğmesine basın.

4.4.7.2 Bilgi Fişlerim

1. Belgelerim menüsünü görüntülemek için **Raporlar** menüsündeki **Bilgi Fişlerim** düğmesine basın, menü görüntülenir.

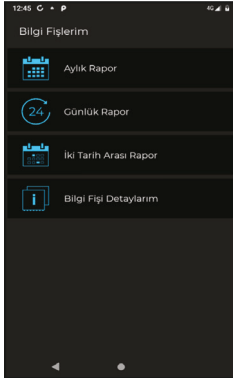

2. Bir önceki ekrana dönmek için ekranın sol alt köşesindeki "◀" düğmeye basın ana ekrana dönmek için "●" düğmesine basın.

4.4.7.2.1 Aylık Rapor

Aylık yapılan tüm satışlar görüntülenebilir.

1. Aylık Raporu görüntülemek için **Bilgi Fişlerim** menüsündeki **Aylık Rapor** düğmesine basın, Aylık Rapor görüntülenir.



2. Bir önceki ekrana dönmek için ekranın sol alt köşesindeki "◀" düğmeye basın ana ekrana dönmek için "●" düğmesine basın.

4.4.7.2.2 Günlük Rapor

Günlük yapılan tüm satışlar görüntülenebilir.

1. Aylık Raporu görüntülemek için **Belgelerim** menüsündeki **Aylık Rapor** düğmesine basın, Aylık Rapor görüntülenir.



2. Bir önceki ekrana dönmek için ekranın sol alt köşesindeki "◀" düğmeye basın ana ekrana dönmek için "●" düğmesine basın.

4 .4.7.2.3 İki Tarih Arası Rapor

Seçilen iki tarih arasında yapılan tüm satışlar görüntülenebilir.

1. Aylık Raporu görüntülemek için **Belgelerim** menüsündeki **Aylık Rapor** düğmesine basın, Aylık Rapor görüntülenir.
2. Ekranın üst kısmında bulunan tarihe basın, Başlangıç Tarihini Seçin menüsü görüntülenir.
3. Başlangıç tarihini seçip Ayarla düğmesine basın, Başlangıç Saatini Seçin menüsü görüntülenir.



4. Başlangıç Saatini seçip Ayarla düğmesine basın, Bitiş Tarihini Seçin menüsü görüntülenir.
5. Bitiş tarihini seçip Ayarla düğmesine basın, Bitiş Saatini Seçin menüsü görüntülenir.
6. Bitiş Saatini seçip Ayarla düğmesine basın, seçmiş olduğunuz iki tarih arasındaki rapor görüntülenir.
7. Bir önceki ekrana dönmek için ekranın sol alt köşesindeki "◀" düğmeye basın ana ekrana dönmek için "●" düğmesine basın.

4 .4.7.2.4 Belge Detaylarım

Yapılan tüm satışların detayları görüntülenir.

1. Belge Detaylarını görüntülemek için **Belgelerim** menüsündeki **Belge Detaylarım** düğmesine basın, tüm belgelerin detayları görüntülenir.
2. Bir önceki ekrana dönmek için ekranın sol alt köşesindeki "◀" düğmeye basın ana ekrana dönmek için "●" düğmesine basın.

4 .4.8 Uygulamalar

Bu menüden Beko tarafından geliştirilen Uygulamalara erişebilir ve satın alabilirsiniz.

1. Uygulamalar menüsünü görüntülemek için ana ekranda Uygulamalar düğmesine basın, **Uygulamalar** menüsü görüntülenir.

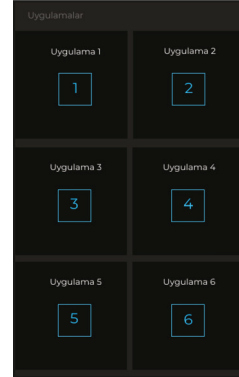

2. Bir önceki ekrana dönmek için ekranın sol alt köşesindeki "◀" düğmeye basın ana ekrana dönmek için "●" düğmesine basın.

5 Ödeme Alma İşlemleri

5.1 Nakit Satış

Ana ekran üzerinden "Satış" simgesine dokunularak "Satış Ekranı" Açılır.

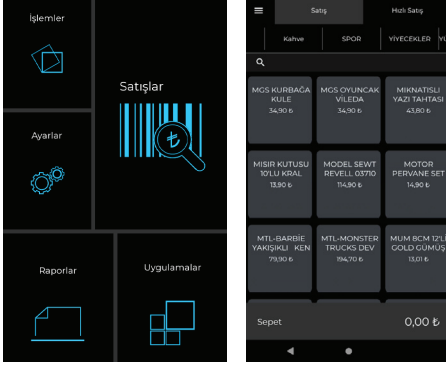

Yapılan harcamalar işlendikten sonra öde adımına basılarak çıkan nakit ödeme seçeneği seçilerek ödeme adımına geçilir.

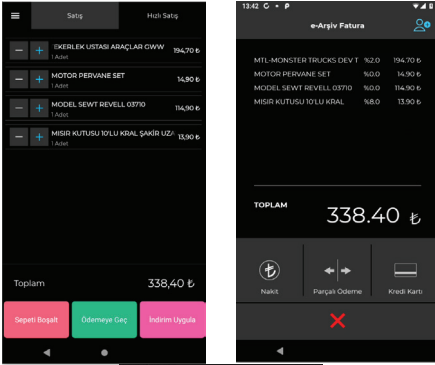

Ekranında belge oluşturuluyor ibaresi gelir ve bilgi fişi çıkaraktır.

5.2 Kredi Kartı ile Satış

5.2.1 Manyetik kart ile satış

Ana ekran üzerinden "Satış" simgesine dokunularak "Satış Ekranı" Açılır.

Yapılan harcamalar işlendikten sonra öde adımına basılarak çıkan nakit ödeme seçeneği seçilerek ödeme adımına geçilir.



1. Satış işleminde ödeme sırası geldiğinde, Kartı gösterildiği gibi yukarıdan aşağı doğru sabit bir hızla geçirin.
2. Müşteri ekranından şifre girilmesi için kart sahibini yönlendirin.
3. Ödeme işlemi banka tarafından onaylandığında, ekrana ödeme ile ilgili bilgiler gelir ve bilgi fişi basılır.

Ödeme Alma işlemleri

5.2.2 Akıllı kart ile satış

Ana ekran üzerinden "Satış" simgesine dokunularak "Satış Ekranı" Açılır.

1. Satış işleminde ödeme sırası geldiğinde, Akıllı kartlar çip yazarkasanın içine girecek ve yukarı bakacak şekilde gösterildiği gibi takın.
2. Müşteri ekranından şifre girilmesi için kart sahibini yönlendirin.



3. Ödeme işlemi banka tarafından onaylandığında, ekrana ödeme ile ilgili bilgiler gelir ve bilgi fişi basılır.



5.2.3 Temassız kart ile satış

1. Satış işleminde ödeme sırası geldiğinde,
2. Ekranda temassız kart okuma ekran görüldüğünde, "temassız kart özelliği olan" kart ekrana yaklaşık 1 Cm kadar yaklaştırın.



3. Okuma işlemi tamamlandığında ekranda bulunan 4 adet Led sembolü yanar ve yazarkasa uyarı sesi verir.
4. Ödeme işlemi banka tarafından onaylandığında, ekrana ödeme ile ilgili bilgiler gelir ve bilgi fişi basılır.



Ödeme Alma işlemleri

5.2.4 QR kod ile satış

1. Satış işleminde ödeme sırası geldiğinde, Kredi kartı tuşuna basılır.
2. Ekranda QR Kod için dokunun ekranı görüntülenir, dokunun ve müşteriden telefonu üzerinden banka uygulamasının açılması istenerek cihaz ekranındaki QR kodun okutulması istenir.



3. Ödeme işlemi banka tarafından onaylandığında, ekrana ödeme ile ilgili bildiler gelir ve bilgi fişi basılır.
4. Ekranda görülen yeşil düğmeye basılarak satış ekranına dönülür.



5.2.5 Parçalayarak Ödeme

Ödeme yapılmadan önce parçalara bölünebilir ve buna göre ödeme tamamlanır.

Parçalara ayrılan ödemenin ilk ödemesi yapıldıktan sonra ikinci ödemeye geçilir bu ödeme istenirse seçilecek ürünler için ödeme seçildiğinde çıkan kart veya nakit olarak yapılır.

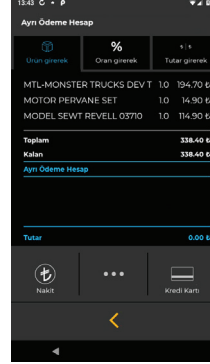

1. Satış işleminde ödeme sırası geldiğinde, Parçalı ödeme tuşuna basılır.
2. Ürün, Oran ve Tutar girerek seçeneklerinden birini seçerek ilgili düğmeye basın.



Ödeme Alma işlemleri

3. Seçtiğiniz ödeme tipine göre ilgili ürünü, oranı ve tutarın girişini yaparak ödemeyi sonlandırın.
4. Ödeme işlemi banka tarafından onaylandığında, ekrana ödeme ile ilgili bilgiler gelir ve bilgi fişi basılır.

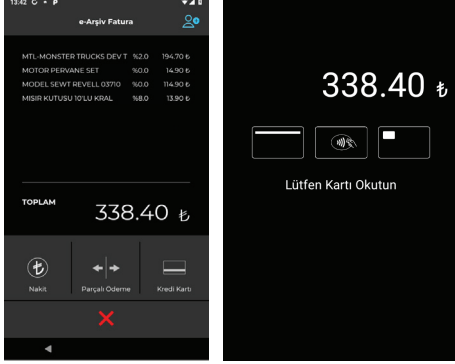

1. Satış işleminde ödeme sırası geldiğinde, seçilen ödeme tuşuna basılır.
2. Seçtiğiniz ödeme tipine göre ilgili ürünü, oranı ve tutarın girişini yaparak ödemeyi sonlandırın.
3. Ödeme işlemi banka tarafından onaylandığında, ekrana ödeme ile ilgili bilgiler gelir ve bilgi fişi basılır.

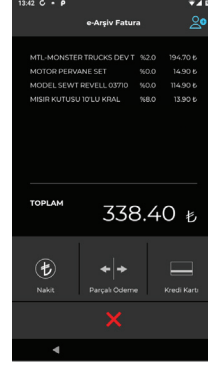

5.2.6 İndirim uygulayarak Ödeme

Satın alınan ürünler veya seçilen ürünler için indirim uygulanabilir.



6 Sim Kartın Çıkartılıp Takılması

1. Pili çıkarmak için görselde ve pilin üzerinde görüldüğü şekilde yukarı doğru çekin ve pili yuvasından çıkarın.
2. Sim kartı çıkarmak için görselde ok yönüne doğru itin ve bırakın. Sim kart ittiğiniz yönün tersine doğru yuvasından çıkacaktır.

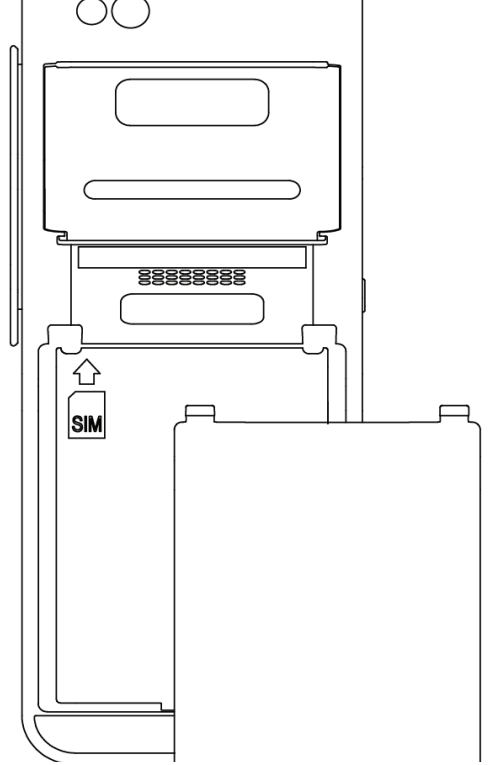
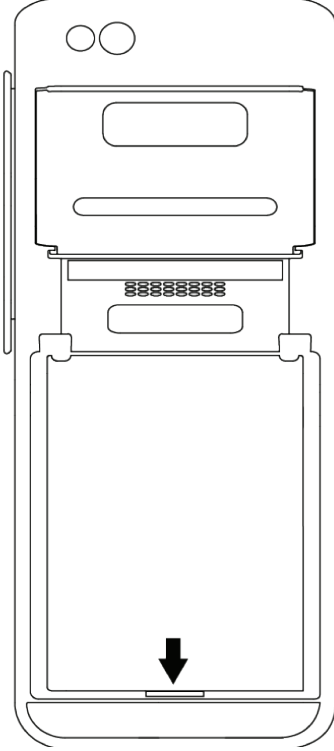

7 Bakım ve Temizlik



UYARI: Kurulum, bakım, temizlik ve tamir işlemleri sırasında ürünün elektrik şebeke bağlantısını kesin.

- Ürün kabinini kuru veya hafif nemlendirilmiş yumuşak bir bezle temizleyin. Islak bez kullanmayın.
- Ürünün ekranını bastırmadan hafifçe silerek temizleyin.
- Temizlik işlemlerinde tiner veya benzin gibi yanıcı maddeler kullanmayın.

8 Sorun Giderme



UYARI: Herhangi bir arıza ile karşılaştığınızda aşağıdaki şemayı takip ederek sorunu gidermeye çalışınız. Sorunu gideremezseniz ürünü satın aldığınız bayi ya da Yetkili Servise başvurun. Çalışmayan ürünü kendiniz onarmayı asla denemeyin

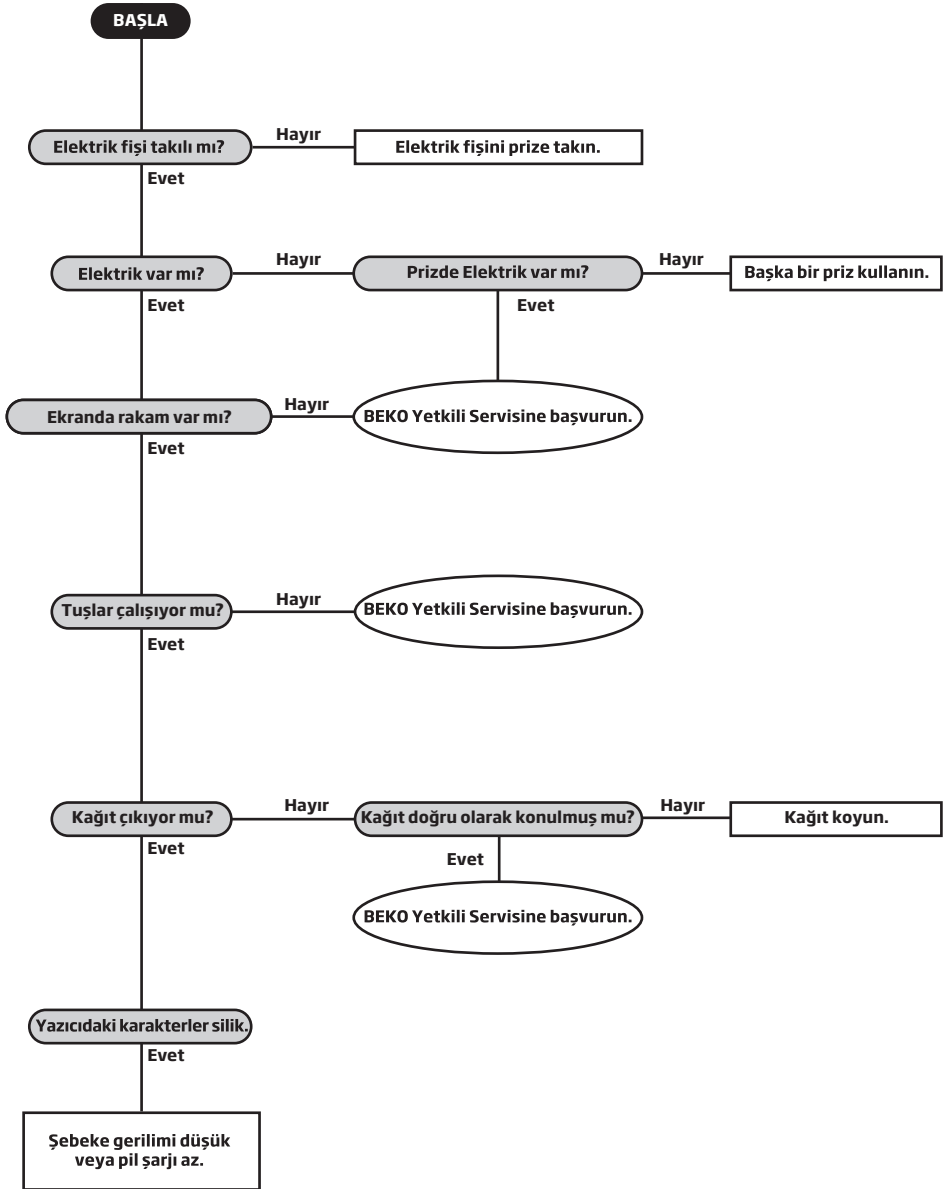

UYARI: Çok ender bir durum olsada Cihazınız kendi kendine kapanırsa; elektrik fişini çıkartıp tekrar takın. Cihaz yeniden çalışmıyorsa Yetkili Servise başvurun.

9 Hizmet talebinin değerlendirilmesi

1

Müşteri başvurusu

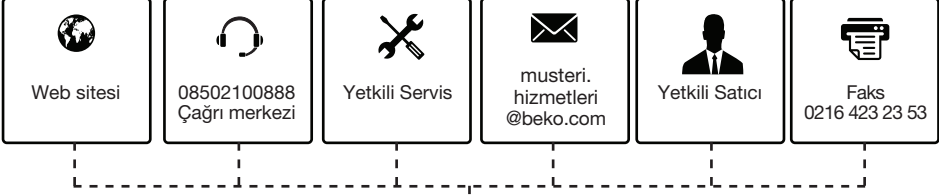

2

Başvuru kaydı

Başvuru Konusu
Müşteri Adı, Soyadı
Müşteri Telefonu
Müşteri Adresi

3

Hizmet talebinin alınması

- Hizmet talebi analizi
- Hizmet hakkında müşterinin bilgilendirilmesi (Keşif, nakliye, montaj, bilgi, onarım, değişim vb.)
- Hizmet hakkında gerekli işlemin gerçekleştirilmesi

4

Müşteri memnuniyetinin alınması

Memnun

Memnun
değil

5

Başvuru kaydının kapatılıp, bilgilerin saklanması

RED Uygunluk Beyanı

No: 2019/077

Biz,

Arçelik A.Ş. Elektronik İşletmesi

Çerkezköy Organize Sanayi Bölgesi Karaağaç Mah. 8.Sok. No:1A 59510

Çerkezköy, Tekirdağ, Türkiye

sorumluluk yalnızca bize ait olarak bu beyanın ilişkili olduğu kullanım kılavuzunda belirtilen marka ve model;

Sardis

Beko Marka POS Cihazı

ürününün, RED Direktifi (2014/53/EU) zorunlu gereklilikleri ile diğer ilgili gerekliliklerine uygun olduğunu beyan ederiz.

Bu ürün aşağıdaki standartlar ve yasal belgelere uygundur:

Art 3.1.a	SAFETY	IEC 60950-1:2005 (Second Edition); Am1:2009 + Am2:2013 EN 50566:2017 EN 62209-2:2010 EN 62479:2010
Art 3.1.b	EMC	EN 55032: 2015+AC:2016-07 EN 55024: 2010+A1:2015 EN 61000-3-2: 2019 EN 61000-3-3: 2013 EN 301489-1 V2.2.0 EN 301489-3 V2.1.1 EN 301489-17 V3.2.0 EN 301489-19 V2.1.0 EN 301489-52 V1.1.0
Art 3.2	Radio	EN 300328 V2.1.1 EN 303413 V1.1.1 EN 300330 V2.1.1 EN 301511 V12.5.1 EN 301908-1V11.1.1

BU BEYANATIN VERİLDİĞİ YER VE TARİH: TEKİRDAĞ, 06.11.2019

Bekir YALIN

Test & Onay/Donanım Yöneticisi

CE



HDP62007010

Müşteri Memnuniyeti Politikası

- Müşterilerimizin istek ve önerilerini her kanaldan karşılamaktan mutluluk duyarız.

Kanallarımız:

- * Beko Ödeme Kaydedici Ürün Çözüm Merkezi
0850 250 0 767
(Sabit telefonlardan veya cep telefonlarından alan kodu çevirmeden arayın*)
- Çağrı Merkezimiz haftanın 7 günü 24 saat hizmet vermektedir.
- Çağrı Merkezimiz ile yaptığınız görüşmeler iletişim hizmeti aldığınız operatör firma tarafından sizin için tanımlanan tarifeye göre ücretlendirilir.
- Sabit veya cep telefonlarınızdan alan kodu tuşlamadan çağrı merkezi numaramızı arayarak ürününüz ile ilgili arzu ettiğiniz hizmeti talep edebilirsiniz.
- * Faks Numaramız :
0216-423-2353
- * Web Adresimiz:
- www.beko.com.tr
- * e-posta Adresimiz:
- musteri.hizmetleri@beko.com
- * Sosyal Medya Hesaplarımız:
- <https://www.instagram.com/bekoturkiye/>
- https://twitter.com/beko_tr
- <https://www.facebook.com/bekoturkiye/>
- <https://www.youtube.com/user/BekoChannel>
- * Posta Adresimiz:
- Arçelik A.Ş. Karaağaç Caddesi No:2-6,
34445, Sütlüce / İSTANBUL
- * Bayilerimiz,
- <https://www.beko.com.tr/yetkili-saticilar/>
- * Yetkili Servislerimiz,
- <https://www.beko.com.tr/yetkili-servis>
- Tüm yetkili servis istasyonu bilgilerimiz, Ticaret bakanlığı tarafından oluşturulan "Servis Bilgi Sistemi"nde (www.servis.gov.tr) yer almaktadır.
- Yedek parça malzemeleri yetkili servislerimizden temin edilebilir.

- Müşterilerimizden iletilen istek ve önerilerin Beko'ya ulaştığı bilgisini, müşteri profili ayrımı yapılmaksızın kendilerine 24 saat içinde veririz.
- Müşteri Hizmetleri sürecimiz:
Müşterilerimizin istek ve önerilerini;
 - * İzlenebilir, raporlanabilir, şeffaf ve güvenli tek bir bilgi havuzunda toplarız.
 - * Yasal düzenlemelere uygun, objektif, adil ve gizlilik içinde ele alır ve değerlendiririz.
 - * Bu geri bildirimleri süreçlerimizin daha mükemmel hale getirilmesinde kullanırız.
 - * Beko olarak, mükemmel müşteri deneyimini yaşatmayı ana ilke olarak kabul eder, müşteri odaklı bir yaklaşım benimseriz.
- Bütün süreçlerimizi yönetim sistemi ile entegre ederek birbirini kontrol eden bir yapı geliştirilmesini sağlarız.
Yönetim hedeflerini de bu sistem üzerinden besleriz.

Aşağıdaki önerilere uymanızı rica ederiz.

- Ürününüzü aldığınızda Garanti belgesini Yetkili Satıcıya onaylattırınız.
- Ürününüzü kullanma kılavuzu esaslarına göre kullanınız.
- Ürününüz ile ilgili hizmet talebiniz olduğunda yukarıdaki telefon numaralarından Çağrı Merkezimize başvurunuz.
- Hizmet için gelen teknisyene "teknisyen kimlik kartı" nı sorunuz.
- İşiniz bittiğinde Yetkili servis teknisyeninden "Hizmet Fişi" istemeyi unutmayınız. alacağınız "Hizmet Fişi" , ilerde ürününüzde meydana gelebilecek herhangi bir sorunda size yarar sağlayacaktır.
- Ürünün kullanım ömrü: 10 yıldır. (Ürünün fonksiyonunu yerine getirebilmesi için gerekli yedek parça bulundurma süresi)

Kullanım Hataları ve Garanti ile İlgili Dikkat Edilmesi Gereken Hususlar

Beko tarafından verilen bu garanti, BEKO-POS-Pompa Yazarkasanın normalin dışında kullanılmasından doğacak arızaların giderilmesini kapsamadığı gibi, aşağıdaki durumlar da garanti dışıdır:

- 1) Kullanma hatalarından meydana gelen hasar ve arızalar,
- 2) Ürünün müşteriye tesliminden sonraki yükleme, boşaltma ve taşıma sırasında oluşan hasar ve arızalar,
- 3) Voltaj düşüklüğü veya fazlalığı; hatalı elektrik tesisatı; ürünün etiketinde yazılı voltajdan farklı voltajda kullanma nedenlerinden meydana gelecek hasar ve arızalar,
- 4) Yangın ve yıldırım düşmesi ile meydana gelecek arızalar ve hasarlar.
- 5) Ürünün kullanma kılavuzlarında yer alan hususlara aykırı kullanılmasından kaynaklanan arızalar.
- 6) Ürünün kullanım sırasında yere düşürülmesi sonucunda oluşan hasar ve arızalar.
- 7) Ürüne yetkisiz kişiler tarafından müdahalelerde ürüne verilmiş garanti sona erecektir.

Yukarıda belirtilen arızaların giderilmesi ücret karşılığında yapılır. Garanti belgesinin tekemmül ettirilerek tüketiciye verilmesi sorumluluğu, tüketicinin mali satın aldığı satıcı, bayi, acenta ya da temsilciliklere aittir. Garanti belgesi üzerinde tahrifat yapıldığı, ürün üzerindeki orijinal seri numarası kaldırıldığı veya tahrif edildiği takdirde bu garanti geçersizdir.

Arçelik A.Ş. tarafından ithal edilmiştir.
Menşei: Çin Halk Cumhuriyeti

GARANTİ ŞARTLARI

BEKO Yazarkasa, kullanma kılavuzunda gösterildiği şekilde kullanılması ve Arçelik A.Ş.'nin yetkili kıldığı Servis elemanları dışındaki şahıslar tarafından bakım, onarım veya başka bir nedenle müdahale edilmemiş olması şartıyla, malin bütün parçaları dahil olmak üzere tamamı malzeme, işçilik ve üretim hatalarına karşı ürünün tesliminden itibaren 2 (İKİ) YIL SÜRE İLE GARANTİ EDİLMİŞTİR.

Ürünün kullanma kılavuzunda yer alan hususlara aykırı kullanılmasından kaynaklanan arızalar Garanti kapsamı dışındadır. Garanti kapsamı içinde gerek malzeme ve işçilik, gerekse kurulum hatalarından dolayı arızalanması halinde yapılan işlemler için, işçilik masrafı, değiştirilen parça bedeli ya da başka bir ad altında hiçbir ücret talep edilmeyecektir. Garanti süresi içerisinde, yapılacak onarımlarda geçen süre, garanti süresine ilave edilir.

Arızalı ürünün yetkili servis atölyelerimize teslim edilmesinden sonra yetkili servis, 3100 sayılı kanunun 49 no'lu tebliğinde belirtilen şartlara bağlı süreler içerisinde arızayı gidermekle yükümlüdür.

Arızanın giderilmesi konusunda uygulanacak teknik yöntemlerin tespiti ile değiştirilecek parçaların saptanması tamamen firmamıza aittir. Arızanın giderilmesi ürünün bulunduğu yerde veya Yetkili Servis atölyelerinde yapılabilir..

Üretici veya İthalatçı Firmanın;

Unvanı: Arçelik A.Ş.
Adresi: Arçelik A.Ş. Karaağaç Caddesi No:2-6,
34445, Sıtlıçe / İSTANBUL
Telefonu: (0-216) 585 8 888
Faks: (0-216) 423 23 53
web adresi: www.beko.com.tr

Malın

Markası: Beko
Cinsi:
Modeli: EFT-POS ÖZELLİKLİ CİHAZ
Bandrol ve Seri No:
Garanti Süresi: 2 YIL
Azami Tamir Süresi: 20 İş günü

GENEL MÜDÜR

Arçelik A.Ş.

GENEL MÜDÜR YRD.

Satıcı Firmanın:

Unvanı:
Adresi:
Telefonu:
Faks:
e-posta:

Fatura Tarih ve Sayısı:
Teslim Tarihi ve Yeri:
Yetkilinin İmzası:
Firmanın Kaşesi:

Bu bölümü, ürünü aldığınız Yetkili Satıcı imzalayacak ve kaşeyecektir.